

TCS 720/20 Art. 8868

GB Operation Instructions

Telescopic Pruner

D Betriebsanleitung

Teleskop-Hochentaster

F Mode d'emploi

Élagueuse sur perche

NL Gebruiksaanwijzing

Telescopische stokzaag

S Bruksanvisning

Teleskopkvistsåg

DK Brugsanvisning

Teleskop-grensav til højtsiddende grene

FI Käyttöohje

Teleskooppivarrellinen raivaussaha

N Bruksanvisning

Teleskop beskjæringssaks

I Istruzioni per l'uso

Potatore telescopico

E Instrucciones de empleo

Sierra de pértiga telescópica

P Manual de instruções

Serra telescópica para poda em altura

PL Instrukcja obsługi

Pilarka łańcuchowa z trzonkiem teleskopowym

H Használati utasítás

Teleszkópos magassági ágvágó

CZ Návod k obsluze

Teleskopická vyvětovací pilka

SK Návod na obsluhu

Teleskopický odvetvovač

GR Οδηγίες χρήσης

Τηλεσκοπικό αλυσοπρίονο

RUS Инструкция по эксплуатации

Висоторез телескопический

SLO Navodilo za uporabo

Teleskopski obrezovalnik za veje

HR Upute za uporabu

Teleskopska pila

SRB Uputstvo za rad

Teleskopska testera

UA Інструкція з експлуатації

Телескопічний висоторіз

RO Instrucțiuni de utilizare

Foarfeca telescopică pentru rădirea crengilor copacilor înalți

TR Kullanma Kılavuzu

Teleskopik High Kesici

BG Инструкция за експлоатация

Телескопична кастрачка

AL Manual përdorimi

Krasitës teleskop

EST Kasutusjuhend

Teleskoop-kõrglõikur

LT Eksploatavimo instrukcija

Teleskopinė aukštąjovė

LV Lietošanas instrukcija

Teleskopiskais zargriezis

GARDENA Τηλεσκοπικό αλυσσοπρίονο TCS 720/20

Μετάφραση των πρωτότυπων οδηγιών λειτουργίας.



Αυτή η συσκευή δεν προορίζεται για χρήση από άτομα (συμπεριλαμβανομένων παιδιών) με περιορισμένες φυσικές, αισθητηριακές ή νοητικές ικανότητες ή χωρίς εμπειρία και/ή γνώσεις, εκτός εάν επιβλέπονται από ένα άτομο υπεύθυνο για την ασφάλειά τους ή έχουν λάβει οδηγίες από αυτό το άτομο για το πώς πρέπει να χρησιμοποιείται η συσκευή. Τα παιδιά πρέπει να επιβλέπονται ώστε να εξασφαλίζεται ότι δεν παίζουν με τη συσκευή.

Προβλεπόμενη χρήση:

Το GARDENA τηλεσκοπικό αλυσσοπρίονο προορίζεται για το κλάδεμα δένδρων, φραχτών από θάμνους, θάμνων και μακρόβιων φυτών με κλαδιά διαμέτρου έως και 12 cm σε ιδιωτικούς κήπους.

ΚΙΝΔΥΝΟΣ! Σωματικός τραυματισμός ! Η συσκευή δεν επιτρέπεται να χρησιμοποιείται για το κόψιμο δένδρων. Απομακρύνετε τα κλαδιά σε μερικά κομμάτια ώστε να μην χτυπηθείτε από κλαδιά που πέφτουν ούτε να μπορούν να γίνουν αιτία χτυπήματος ήδη πεσμένα κλαδιά. Όταν κόβετε μη στέκεστε κάτω από το κλαδί.

Περιεχόμενο:

1. ΑΣΦΑΛΕΙΑ	178
2. ΣΥΝΑΡΜΟΛΟΓΗΣΗ	182
3. ΕΓΚΑΤΑΣΤΑΣΗ	183
4. ΧΕΙΡΙΣΜΟΣ	184
5. ΣΥΝΤΗΡΗΣΗ	186
6. ΑΠΟΘΗΚΕΥΣΗ	187
7. ΑΝΤΙΜΕΤΩΠΙΣΗ ΒΛΑΒΩΝ	188
8. ΤΕΧΝΙΚΑ ΣΤΟΙΧΕΙΑ	188
9. ΕΞΑΡΤΗΜΑΤΑ	189
10. ΣΕΡΒΙΣ/ΕΓΓΥΗΣΗ	189

1. ΑΣΦΑΛΕΙΑ

Η χρήση του προϊόντος μπορεί να γίνει επικίνδυνη εάν δεν το χρησιμοποιείτε σωστά. Προκειμένου να εξασφαλιστεί η ασφαλής και αποτελεσματική λειτουργία του εργαλείου, πρέπει να ακολουθείτε πιστά τους κανόνες ασφαλείας. Ο χρήστης του προϊόντος είναι υπεύθυνος για την τήρηση των οδηγιών χρήσης που αναγράφονται στο προϊόν και στο συγκεκριμένο εγχειρίδιο. Να μη χρησιμοποιείτε ποτέ το προϊόν εάν οι μηχανισμοί ασφαλείας που παρέχονται από τον κατασκευαστή είναι απενεργοποιημένοι.

Σήματα ασφαλείας πάνω στη συσκευή:



Διαβάστε τις οδηγίες χρήσης.



Φοράτε προστατευτικά γυαλιά και ωταπίδες.



Δεν επιτρέπεται η έκθεση σε βροχή ή άλλου είδους υγρασία. Όταν βρέχει, μην αφήνετε τη συσκευή σε ανοιχτό χώρο.



Βγάλτε το ηλεκτρικό φις από την πρίζα, αν έχει υποστεί ζημιά ή έχει κοπεί το καλώδιο.



Κίνδυνος θανάτου εξαιτίας ηλεκτροπληξίας!
Τηρείτε τουλάχιστον 10 m απόσταση από ρευματοφόρους αγωγούς.



Φοράτε προστατευτικά γάντια.



Φοράτε αντιολισθητικά υποδήματα ασφαλείας.



Φοράτε προστατευτικό κράνος.

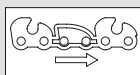

Φορά περιστροφής της αλυσίδας.

Γενικές προειδοποιήσεις ασφαλείας για ηλεκτρικά εργαλεία



ΠΡΟΕΙΔΟΠΟΙΗΣΗ! Διαβάστε όλες τις προειδοποιήσεις ασφαλείας και όλες τις οδηγίες. Εάν δεν τηρηθούν οι προειδοποιήσεις και οι οδηγίες μπορεί να προκληθεί ηλεκτροπληξία, πυρκαγιά ή/και σοβαρός τραυματισμός.

Φυλάξτε αυτές τις οδηγίες χρήσης σε ασφαλές μέρος.

Με τον όρο "ηλεκτρικό εργαλείο" στις οδηγίες εννοείται το ηλεκτρικό εργαλείο που λειτουργεί με ρεύμα (με καλώδιο) ή το ηλεκτρικό εργαλείο που λειτουργεί με μπαταρία (χωρίς καλώδιο).

1) Ασφάλεια χώρου εργασίας

α) Διατηρείτε το χώρο εργασίας καθαρό και καλά φωτισμένο.

Στους ακατάστατους και σκοτεινούς χώρους προκαλούνται ευκολότερα ατυχήματα.

β) Μη λειτουργείτε τα ηλεκτρικά εργαλεία σε επικίνδυνο περιβάλλον, όπως σε χώρους όπου υπάρχουν εύφλεκτα υγρά, αέρια ή σκόνη. Τα ηλεκτρικά εργαλεία δημιουργούν σπινθηρές που μπορεί να προκαλέσουν ανάφλεξη της σκόνης ή των ατμών.

γ) Κρατάτε τα παιδιά και τους παρευρισκόμενους μακριά όταν λειτουργείτε το ηλεκτρικό εργαλείο.

Εάν αποσπαστεί η προσοχή σας υπάρχει περίπτωση να χάσετε τον έλεγχο.

2) Ασφάλεια από τον ηλεκτρισμό

α) Τα βύσματα των ηλεκτρικών εργαλείων πρέπει να ταιριάζουν με την πρίζα. Ποτέ μην τροποποιείτε το βύσμα με οποιονδήποτε τρόπο. Μη χρησιμοποιείτε βύσματα προσαρμογών με γειωμένα ηλεκτρικά εργαλεία. Τα μη τροποποιημένα βύσματα και οι κατάλληλες πρίζες μειώνουν τον κίνδυνο ηλεκτροπληξίας.

β) Αποφεύγετε τη σωματική επαφή με επιφάνειες συνδεδεμένες στη γείωση ή στην ουδέτερη φάση, όπως σωλήνες, θερμάστρες, μαγειρικές συσκευές και ψυγεία. Εάν το σώμα σας έρθει σε επαφή με γείωση ή ουδέτερη φάση υπάρχει αυξημένος κίνδυνος ηλεκτροπληξίας.

γ) Μη εκθέτετε τα ηλεκτρικά εργαλεία στη βροχή ή σε υγρές συνθήκες. Η εισαγωγή νερού στο ηλεκτρικό εργαλείο αυξάνει τον κίνδυνο ηλεκτροπληξίας.

δ) Μη κακομεταχειρίζεστε το καλώδιο. Μη χρησιμοποιείτε ποτέ το καλώδιο για να μεταφέρετε, να τραβήξετε ή να βγάξετε από την πρίζα το ηλεκτρικό εργαλείο. Κρατάτε το καλώδιο μακριά από θερμότητα, λάδι, αιχμηρές άκρες ή κινούμενα μέρη. Τα καλώδια που έχουν υποστεί ζημιά ή έχουν μπλεχτεί αυξάνουν τον κίνδυνο ηλεκτροπληξίας.

ε) Όταν λειτουργείτε ένα ηλεκτρικό εργαλείο σε εξωτερικό χώρο, χρησιμοποιείτε μπαταντέζα κατάλληλη για χρήση σε εξωτερικούς χώρους. Η χρήση καλωδίου κατάλληλου για χρήση σε εξωτερικούς χώρους μειώνει τον κίνδυνο ηλεκτροπληξίας.

στ) Εάν η λειτουργία του ηλεκτρικού εργαλείου σε υγρό περιβάλλον είναι αναπόφευκτη, χρησιμοποιήστε τροφοδοτικό με διάταξη προστασίας από διαρροή ρεύματος (RCD). Η χρήση διάταξης RCD μειώνει τον κίνδυνο ηλεκτροπληξίας.

3) Προσωπική ασφάλεια

α) Όταν λειτουργείτε ηλεκτρικά εργαλεία πρέπει να είστε σε ετοιμότητα, να βλέπετε τι κάνετε και να χρησιμοποιείτε κοινή λογική. Μη χρησιμοποιείτε ηλεκτρικά εργαλεία όταν είστε κουρασμένοι ή υπό την επήρεια ναρκωτικών ουσιών, αλκοόλ ή φαρμάκων. Μια στιγμή απροσεξίας κατά τη λειτουργία ηλεκτρικών εργαλείων μπορεί να προκαλέσει σοβαρό προσωπικό τραυματισμό.

β) Χρησιμοποιείτε προσωπικό προστατευτικό εξοπλισμό. Φοράτε πάντα προστατευτικά γυαλιά. Προστατευτικός εξοπλισμός, όπως μάσκα για τη σκόνη, αντιολισθητικά υποδήματα, κράνος ή ωτοασπίδες, που χρησιμοποιούνται στις αντίστοιχες συνθήκες μειώνουν τις πιθανότητες τραυματισμού.

γ) Αποφεύγετε την κατά λάθος έναρξη λειτουργίας. Βεβαιωθείτε ότι ο διακόπτης είναι στη θέση απενεργοποίησης (off) πριν συνδέσετε το εργαλείο στο ρεύμα ή/και στην μπαταρία, το σηκώσετε ή το μεταφέρετε. Η μεταφορά ηλεκτρικών εργαλείων με το δάκτυλο στο διακόπτη λειτουργίας ή η σύνδεση ηλεκτρικών εργαλείων στο ρεύμα με το διακόπτη στη θέση ενεργοποίησης αυξάνει τις πιθανότητες ατυχήματος.

δ) Αφαιρείτε τυχόν κλειδιά ρυθμιζόμενου ανοίγματος ή απλά κλειδιά, πριν θέσετε σε λειτουργία το ηλεκτρικό εργαλείο.

Ένα απλό κλειδί ή ένα κλειδί ρυθμιζόμενου ανοίγματος που είναι προσαρτημένο σε περιστρεφόμενο εξάρτημα του ηλεκτρικού εργαλείου μπορεί να προκαλέσει προσωπικό τραυματισμό.

ε) Μην τεντώνετε. Πατάτε γερά και σταθερά και διατηρείτε πάντα την ισορροπία σας. Με αυτόν τον τρόπο μπορείτε να ελέγχετε καλύτερα το ηλεκτρικό εργαλείο σε μη αναμενόμενες καταστάσεις.

στ) Να είστε ντυμένοι κατάλληλα. Μη φοράτε φαρδιά ρούχα ή κοσμήματα. Κρατάτε τα μαλλιά σας, τα ρούχα σας και τα γάντια σας μακριά από κινούμενα μέρη. Τα φαρδιά ρούχα, τα κοσμήματα και τα μακριά μαλλιά μπορεί να πιαστούν σε κινούμενα μέρη.

ζ) Εάν παρέχονται εξαρτήματα για τη σύνδεση συσκευών εξαγωγής και συλλογής σκόνης, εξασφαλίστε ότι είναι συνδεδεμένα και χρησιμοποιούνται με το σωστό τρόπο. Η χρήση αυτών των συσκευών μπορεί να μειώσει τους κινδύνους που σχετίζονται με τη σκόνη.

4) Χρήση και φροντίδα ηλεκτρικών εργαλείων

α) Μην ασκείτε δύναμη στο ηλεκτρικό εργαλείο. Χρησιμοποιείτε το ηλεκτρικό εργαλείο που είναι κατάλληλο για το είδος της εργασίας που εκτελείτε.

Το κατάλληλο ηλεκτρικό εργαλείο θα εκτελέσει την εργασία για την οποία σχεδιάστηκε καλύτερα και με μεγαλύτερη ασφάλεια.

β) Μη χρησιμοποιείτε το ηλεκτρικό εργαλείο εάν ο διακόπτης λειτουργίας δεν το ανάβει και δεν το σβήνει.

Ένα ηλεκτρικό εργαλείο που δεν ελέγχεται από το διακόπτη λειτουργίας είναι επικίνδυνο και πρέπει να επισκευαστεί.

γ) Αποσυνδέστε το βύσμα από το ρεύμα ή/και βγάλτε τις μπαταρίες από το ηλεκτρικό εργαλείο πριν κάνετε οποιεσδήποτε ρυθμίσεις, αλλάξετε εξαρτήματα ή αποθηκεύσετε το ηλεκτρικό εργαλείο.

Αυτά τα προληπτικά μέτρα ασφαλείας μειώνουν τον κίνδυνο να ξεκινήσει το ηλεκτρικό εργαλείο κατά λάθος.

δ) Αποθηκεύετε τα εργαλεία που δε χρησιμοποιείτε μακριά από παιδιά και μην αφήνετε άτομα που δεν είναι εξοικειωμένα με το ηλεκτρικό εργαλείο ή με αυτές τις οδηγίες να το χρησιμοποιούν.

Τα ηλεκτρικά εργαλεία είναι επικίνδυνα στα χέρια μη εκπαιδευμένων χρηστών.

ε) Συντηρείτε τα ηλεκτρικά εργαλεία. Ελέγχετε την ευθυγράμμιση τους ή το μπλοκάρισμα των κινούμενων μερών, τη θραύση των εξαρτημάτων και οποιαδήποτε άλλη κατάσταση ενδέχεται να επηρεάσει τη λειτουργία του ηλεκτρικού εργαλείου. Σε περίπτωση βλάβης, το ηλεκτρικό εργαλείο πρέπει να επισκευαστεί πριν χρησιμοποιηθεί. Πολλά ατυχήματα προκαλούνται από ηλεκτρικά εργαλεία που δεν έχουν συντηρηθεί σωστά.

στ) Διατηρείτε τα εργαλεία κοπής κοφτερά και καθαρά. Τα κατάλληλα συντηρημένα εργαλεία κοπής με αιχμηρές άκρες μπλοκάρουν πιο δύσκολα και ελέγχονται πιο εύκολα.

ζ) Χρησιμοποιείτε το ηλεκτρικό εργαλείο, τα εξαρτήματα, τις μύτες των εργαλείων κ.λπ. σύμφωνα με αυτές τις οδηγίες, λαμβάνοντας υπόψη τις συνθήκες εργασίας και την εργασία που πρόκειται να εκτελεστεί. Η χρήση του ηλεκτρικού εργαλείου σε λειτουργίες διαφορετικές από εκείνες για τις οποίες προορίζεται μπορεί να δημιουργήσει επικίνδυνες καταστάσεις.

5) Σέρβις

Η συντήρηση του ηλεκτρικού εργαλείου σας πρέπει να διεξάγεται μόνο από εξειδικευμένο προσωπικό χρησιμοποιώντας γνήσια ανταλλακτικά. Αυτό εξασφαλίζει τη μόνιμη ασφάλεια του ηλεκτρικού εργαλείου.

Υποδείξεις ασφαλείας για τηλεσκοπικά αλυσοπρίονα:

- Προσέχετε πάντα ώστε να μην εκθεθούν ποτέ σε κίνδυνο μέρη του σώματος στην περιοχή της αλυσίδας. Απομακρύνετε το κομμένο υλικό ή μην κρατάτε το προς κόψιμο υλικό, εφόσον είναι σε κίνηση η αλυσίδα. Απομακρύνετε μπλοκαρισμένο υλικό μόνο εφόσον η συσκευή είναι εκτός λειτουργίας. Μια στιγμή απροσεξίας κατά το χειρισμό του τηλεσκοπικού αλυσοπρίονου μπορεί να προκαλέσει σοβαρούς τραυματισμούς.
- Μεταφέρετε το τηλεσκοπικό αλυσοπρίονο πάντα από τη χειρολαβή και μόνο εφόσον

η αλυσίδα δεν είναι πλέον σε κίνηση. Κατά τη διάρκεια της μεταφοράς ή κατά την αποθήκευση του τηλεσκοπικού αλυσοπριονου πρέπει το κάλυμμα να έχει προσαρμοστεί στο ξίφος. Ο σωστός χειρισμός του τηλεσκοπικού αλυσοπριονου μειώνει τον κίνδυνο τραυματισμών εξαιτίας της αλυσίδας.

- **Κρατάτε το ηλεκτρικό εργαλείο από τις μονωμένες χειρολαβές διότι η αλυσίδα μπορεί να έρθει σε επαφή με κρυμμένα ηλεκτρικά καλώδια ή με το ηλεκτρικό καλώδιο του εργαλείου. Η επαφή της αλυσίδας με ρευματοφόρο αγωγό μπορεί να προφοδοτήσει μεταλλικά μέρη της συσκευής με τάση και να προκαλέσει έτσι ηλεκτροπληξία.**
- **Κρατήστε τα καλώδια μακριά από την περιοχή κοπής. Κατά τη διάρκεια της χρήσης της συσκευής το καλώδιο ρεύματος μπορεί να είναι κρυμμένο μέσα σε θάμνους – για το λόγο αυτό, προσέξτε ιδιαίτερα να μην κοπεί ακούσια το καλώδιο μέσω της αλυσίδας.**

Πρόσθετες συστάσεις για την ασφάλεια

ΚΙΝΔΥΝΟΣ! Κρατήστε τα παιδιά μακριά κατά τη συναρμολόγηση.

Κατά τη συναρμολόγηση μπορεί να καταποθούν μικροαντικείμενα και υπάρχει κίνδυνος πνιγμού μέσω της πλαστικής σακούλας.

Ασφάλεια στο χώρο εργασίας

Χρησιμοποιείτε τη συσκευή μόνο σύμφωνα με τον προβλεπόμενο τρόπο χρήσης της.

Ο χειριστής ή χρήστης είναι υπεύθυνος για ατυχήματα άλλων ατόμων και για τον κίνδυνο στον οποίο εκτίθενται αυτά και η περιουσία τους.

Προσέχετε ιδιαίτερα κατά τη χρήση και τη μεταφορά τον κίνδυνο που δημιουργείται για άλλα άτομα λόγω της αυξημένης ακτίνας εργασίας όταν ο τηλεσκοπικός μηχανισμός είναι εκτεταμένος.

Κίνδυνος παραπατήματος. Κατά την εργασία προσέχετε το καλώδιο.

Προσέχετε ιδιαίτερα το χειμώνα καθώς ενδέχεται να υπάρχει ολισθηρότητα.

ΚΙΝΔΥΝΟΣ! Όταν φοράτε ωτοασπίδες ή λόγω του θορύβου της συσκευής ενδεχομένως δεν ακούτε όταν πλησιάζουν άτομα.

Μη χρησιμοποιείτε τη συσκευή όταν υπάρχει κίνδυνος καταιγίδας.

Μη χρησιμοποιείτε τη συσκευή κοντά σε νερά.

Στοιχεία για την ασφάλεια κατά τη χρήση ηλεκτρικών εξαρτημάτων

Συνιστάται η χρήση αντιηλεκτροπληξιακού διακόπτη με ρεύμα διαρροής όχι μεγαλύτερο

από 30 mA. Ελέγχετε τον αντιηλεκτροπληξιακό διακόπτη σε κάθε χρήση.

Πριν από τη χρήση πρέπει να ελέγχεται το καλώδιο για ζημιές. Αν υπάρχουν ενδείξεις ζημιών ή παλαιότητας, το καλώδιο πρέπει να αντικαθίσταται.

Αν απαιτείται αντικατάσταση του καλωδίου σύνδεσης, αυτή πρέπει να γίνεται από τον κατασκευαστή ή τον αντιπρόσωπό του προκειμένου να αποφεύγονται κίνδυνοι που επηρεάζουν την ασφάλεια.

Μη χρησιμοποιείτε τη συσκευή, αν τα ηλεκτρικά καλώδια παρουσιάζουν ζημιά ή είναι φθαρμένα.

Αποσυνδέστε αμέσως τη σύνδεση με την ηλεκτρική παροχή, αν το καλώδιο παρουσιάζει κοψίματα ή η μόνωση παρουσιάζει ζημιές. Μην αγγίζετε το καλώδιο έως ότου αποσυνδεθεί η ηλεκτρική παροχή.

Το καλώδιο επέκτασης δεν επιτρέπεται να είναι τυλιγμένο κατά τη λειτουργία. Τα τυλιγμένα καλώδια μπορεί να υπερθερμανθούν και να μειώσουν την απόδοση της συσκευής σας.

Αποσυνδέστε πάντα την ηλεκτρική παροχή προτού αφαιρέσετε ένα φις, ένα σύνδεσμο καλωδίων ή ένα καλώδιο επέκτασης.

Αποσυνδέστε τη συσκευή, βγάλτε το φις από την πρίζα και ελέγξτε το καλώδιο παροχής για ζημιές ή για ενδείξεις παλαιότητας προτού τυλίξετε το καλώδιο για αποθήκευση. Ένα καλώδιο που παρουσιάζει ζημιές δεν επιτρέπεται να επισκευάζεται, πρέπει να αντικαθίσταται με καινούργιο καλώδιο.

Τυλίγεται το καλώδιο πάντα προσεκτικά και αποφεύγετε το τσάκισμα του καλωδίου.

Συνδέετε τη συσκευή μόνο σε εναλλασσόμενη τάση που αναφέρεται στην πινακίδα τύπου.

Δεν επιτρέπεται σε καμία περίπτωση να συνδέεται αγωγός γείωσης οπουδήποτε πάνω στη συσκευή.

Αν κατά τη σύνδεση του φις η συσκευή ξεκινά ξαφνικά, αναθέστε τον έλεγχο της συσκευής στο Σέρβις GARDENA.

ΚΙΝΔΥΝΟΣ! Αυτή η συσκευή παράγει ηλεκτρομαγνητικό πεδίο κατά τη διάρκεια λειτουργίας. Αυτό το πεδίο μπορεί σε κάποιες περιπτώσεις να έχει αλληλεπίδραση με ενεργά ή παθητικά ιατρικά εμφυτεύματα. Με σκοπό να περιοριστεί ο κίνδυνος σοβαρού ή θανατηφόρου τραυματισμού, συνιστούμε σε άτομα με ιατρικά εμφυτεύματα να απευθυνθούν στον ιατρό τους ή στον κατασκευαστή του ιατρικού εμφυτεύματος προτού λειτουργήσουν τη συσκευή.

Καλώδια

Χρησιμοποιείτε καλώδια επέκτασης μόνο σύμφωνα με το HD 516.

→ Ρωτήστε τον ηλεκτρολόγο σας.

Ατομική ασφάλεια

Να φοράτε πάντα κατάλληλα ρούχα, προστατευτικά γάντια και σταθερά υποδήματα.

Αποφύγετε την επαφή με το λάδι της αλυσίδας, ιδιαίτερα αν έχετε αλλεργία σε αυτό.

Ελέγχετε τις περιοχές όπου πρόκειται να χρησιμοποιηθεί η συσκευή, και απομακρύνετε όλα τα σύρματα και άλλα ξένα αντικείμενα.

Όλες οι εργασίες ρύθμισης (κλίση κεφαλής κοπής, αλλαγή μήκους τηλεσκοπικού σωλήνα) πρέπει να γίνονται μόνο εφόσον είναι εφαρμοσμένο το προστατευτικό κάλυμμα και η συσκευή δεν επιτρέπεται να τοποθετηθεί στο ξίφος.

Κρατάτε τη συσκευή πάντα σωστά στις δύο χειρολαβές **A** και **B**.

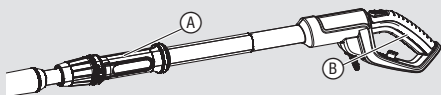

Πριν από τη χρήση και μετά από διαπίστωση ισχυρού κραδασμού πρέπει η μηχανή να υποστεί έλεγχο σχετικά με ενδείξεις φθοράς ή βλάβης. Αν χρειάζεται, εκτελέστε τις αντίστοιχες εργασίες επισκευής.

Μην προσπαθήσετε ποτέ να εργαστείτε με ατελή συσκευή, ή με συσκευή που έχει υποστεί αναρμόδιες τροποποιήσεις.

Χρήση και φροντίδα ηλεκτρικών εργαλείων

Πρέπει να γνωρίζετε πώς να απενεργοποιείτε τη συσκευή σε περίπτωση έκτακτης ανάγκης.

Μην κρατάτε ποτέ τη συσκευή από έναν προστατευτικό εξοπλισμό.

Μη χρησιμοποιείτε τη συσκευή εάν έχουν βλάβη οι προστατευτικοί εξοπλισμοί (προστατευτικό κάλυμμα, σύστημα γρήγορου σταματήματος μαχαιριού).

Κατά τη διάρκεια χρήσης της συσκευής δεν επιτρέπεται σε καμία περίπτωση η χρήση σκάλας.

Βγάλτε το ηλεκτρικό φις:

- προτού η συσκευή μείνει χωρίς επίβλεψη,
- πριν από την αφαίρεση μπλοκαρίσματος,
- προτού ελεγχθεί ή καθαριστεί η συσκευή ή όταν γίνονται εργασίες πάνω σε αυτή,
- εάν συναντήσετε εμπόδιο. Η συσκευή επιτρέπεται να χρησιμοποιηθεί πάλι, μόνο εφόσον διασφαλιστεί απόλυτα το γεγονός ότι η συνολική συσκευή βρίσκεται σε ασφαλή κατάσταση λειτουργίας,
- εάν η συσκευή αρχίσει να εμφανίζει ασυνήθιστες δυνάτες δονήσεις. Σε αυτή την περίπτωση πρέπει να ελέγχεται αμέσως. Η υπερβολική δόνηση μπορεί να προκαλέσει τραυματισμούς.
- προτού παραδώσετε τη συσκευή σε ένα άλλο άτομο.

Η συσκευή πρέπει να χρησιμοποιείται μόνο σε θερμοκρασίες μεταξύ 0 °C και 40 °C.

Συντήρηση και αποθήκευση



ΚΙΝΔΥΝΟΣ ΤΡΑΥΜΑΤΙΣΜΟΥ!

Μην έρχεστε σε επαφή με την αλυσίδα.

→ Στο τέλος της εργασίας ή κατά τη διακοπή της εργασίας τοποθετείτε το προστατευτικό κάλυμμα.

Όλα τα παξιμάδια, τα μπουλόνια και όλες οι βίδες πρέπει να βιδωθούν σφιχτά, ώστε να διασφαλιστεί η ασφαλής κατάσταση λειτουργίας της συσκευής.

Αν η συσκευή έχει ζεσταθεί, αφήστε την να κρυώσει προτού την αποθηκεύσετε.

2. ΣΥΝΑΡΜΟΛΟΓΗΣΗ

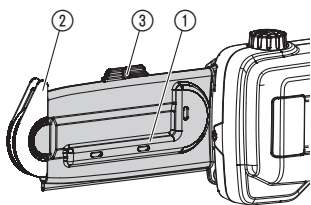

Το πακέτο παράδοσης περιέχει τηλεσκοπικό αλυσοπρίονο, αλυσίδα, ξίφος, προστατευτικό κάλυμμα με εξαγωνικό κλειδί και οδηγίες χρήσης.



ΚΙΝΔΥΝΟΣ! Σωματικός τραυματισμός!

Τραύμα κοπής εάν ενεργοποιηθεί αθέλητα η συσκευή.

→ Πριν τη συναρμολόγηση της συσκευής βεβαιωθείτε ότι το ηλεκτρικό φις έχει τραβηχτεί από την πρίζα, το προστατευτικό κάλυμμα **1** έχει περαστεί πάνω στο ξίφος **2** και η αρπάγη **3** είναι κλειστή.

Συναρμολόγηση τηλεσκοπικού σωλήνα:

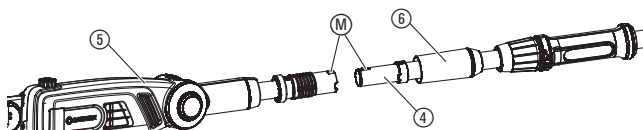
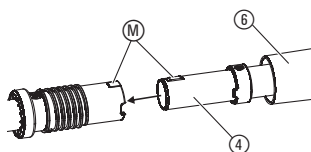

1. Σπρώχνετε τον τηλεσκοπικό σωλήνα ④ έως το σημείο αναστολής στη μονάδα μοτέρ ⑤. Κατά την εργασία αυτή θα πρέπει οι δύο σημάνσεις M να είναι η μία απέναντι στην άλλη.
2. Βιδώνετε σφιχτά το γκριζό παξιμάδι ⑥.

Συναρμολόγηση ζώνης μεταφοράς:

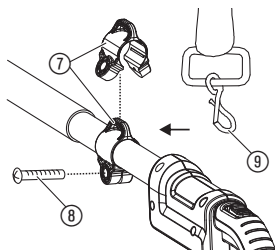

ΠΡΟΣΟΧΗ!

Πρέπει να χρησιμοποιείτε τη συνημμένη ζώνη μεταφοράς.

1. Ανοίγετε τον αμφιδέτη ζώνης ⑦, τον εμπλέκετε γύρω από τη ράβδο και τον βιδώνετε σφιχτά με τη βίδα ⑧.
2. Κρεμάτε το γάντζο ⑨ της ζώνης μεταφοράς στον αμφιδέτη ζώνης ⑦.
3. Ρυθμίζετε τη ζώνη στο επιθυμητό μήκος με τη βοήθεια του ταχυσύνδεσμου.

3. ΕΓΚΑΤΑΣΤΑΣΗ

Πριν την χρήση:

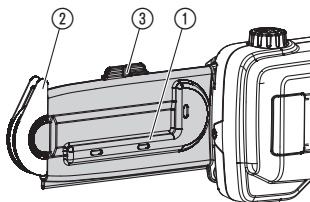

ΚΙΝΔΥΝΟΣ! Σωματικός τραυματισμός!

Τραύμα κοπής εάν ενεργοποιηθεί αθέλητα η συσκευή.

→ Πριν τη θέση σε λειτουργία της συσκευής βεβαιωθείτε ότι το ηλεκτρικό φως έχει τραβηχτεί από την πρίζα, το προστατευτικό κάλυμμα ① έχει περαστεί πάνω στο ξίφος ② και η αρπάγη ③ είναι κλειστή.

Πλήρωση λαδιού αλυσίδας:



ΚΙΝΔΥΝΟΣ! Σωματικός τραυματισμός!

Κίνδυνος σωματικού τραυματισμού εξαιτίας της αλυσίδας, εάν η αλυσίδα πάνω στο ξίφος δεν λιπανθεί επαρκώς.

→ Πριν από κάθε χρήση ελέγχετε, εάν το λάδι αλυσίδας τροφοδοτείται σε επαρκή ποσότητα.

Συνιστούμε κωδ. 6006 GARDENA λάδι ή ισότιμο λάδι αλυσίδας από το εξειδικευμένο εμπόριο.

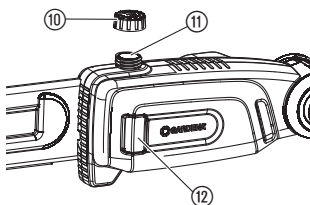

1. Ξεβιδώνετε καπάκι δοχείου λαδιού ⑩.
2. Συμπληρώνετε λάδι αλυσίδας στο στόμιο πλήρωσης ⑪ έως όπου πληρωθεί πλήρως το γυαλί οπτικού ελέγχου ⑫ με λάδι.
3. Βιδώνετε πάλι το καπάκι δοχείου λαδιού ⑩.

Σε περίπτωση που χυθεί λάδι πάνω στη συσκευή, πρέπει να το καθαρίσετε σχολαστικά.

Έλεγχος συστήματος λίπανσης:

→ Ευθυγραμμίζετε το ξίφος ② με απόσταση περίπου 20 cm πάνω σε ξύλινη επιφάνεια ανοιχτού χρώματος. Μετά από λειτουργία της συσκευής για ένα λεπτό πρέπει η επιφάνεια να παρουσιάζει εμφανή ίχνη λαδιού.

Δεν επιτρέπεται σε καμία περίπτωση το ξίφος να έρθει σε επαφή με άμμο ή με το έδαφος, διότι αυτό προκαλεί αυξημένη φθορά της αλυσίδας !

4. ΧΕΙΡΙΣΜΟΣ

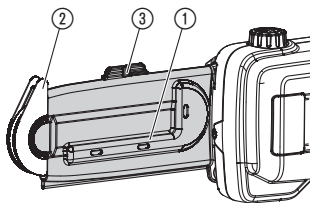

Σύνδεση τηλεσκοπικού αλυσοπριόνου:

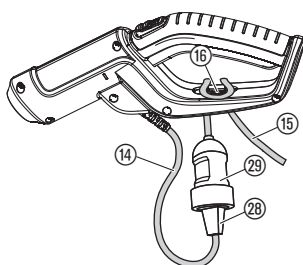

ΚΙΝΔΥΝΟΣ! Σωματικός τραυματισμός!

Τραύμα κοπής εάν ενεργοποιηθεί αθέλητα η συσκευή.

→ Πριν τη σύνδεση, τη ρύθμιση ή τη μεταφορά της συσκευής βγάλτε το ηλεκτρικό φως από την πρίζα και ωθήστε το προστατευτικό κάλυμμα ① πάνω στο ξίφος ② και κλείστε τις αρπάγες ③.



ΚΙΝΔΥΝΟΣ! Ηλεκτροπληξία!

Πρόκληση ζημιάς στο καλώδιο σύνδεσης ⑭, όταν το καλώδιο επέκτασης ⑮ δεν τοποθετηθεί μέσα στο ανακουφιστικό καταπόνησης καλωδίου ⑯.

→ Πριν τη χρήση εισάγετε το καλώδιο επέκτασης ⑮ μέσα στο ανακουφιστικό καταπόνησης καλωδίου ⑯.

→ Κατά τη σύνδεση μην κρατάτε τη συσκευή από το προστατευτικό κάλυμμα ①.

1. Τοποθετήστε το καλώδιο επέκτασης ⑮ με μια θηλιά μέσα στο ανακουφιστικό καταπόνησης καλωδίου ⑯ και σφίξτε το.
2. Εισάγετε το φως ⑳ της συσκευής μέσα στο σύνδεσμο ㉑ του καλωδίου επέκτασης.
3. Βάλτε το καλώδιο επέκτασης ⑮ σε μια ηλεκτρική πρίζα 230 V.

Η συσκευή μπορεί να λειτουργεί σε 2 θέσεις εργασίας (Πάνω/Κάτω). Για καθαρή γωνία κοπής θα πρέπει τα χοντρά κλαδιά να κλαδεύονται σε 2 βήματα (όπως φαίνεται στις εικόνες).

Στάσεις εργασίας:

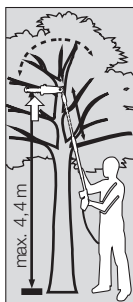
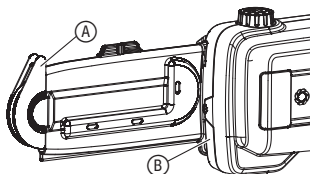

Πάνω (χοντρά κλαδιά):
1. Πριονίζετε το κλαδί από κάτω το πολύ έως 1/3 της διαμέτρου (η αλυσίδα ωθείται στο πρόσθιο σημείο αναστολής A).



Πάνω (χοντρά κλαδιά):
2. Πριονίζετε τελείως το κλαδί από πάνω (η αλυσίδα τραβιέται στο οπίσθιο σημείο αναστολής B).

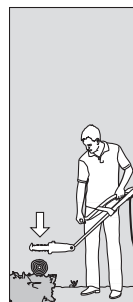

Κάτω:
Πριονίζετε πλήρως από πάνω (η αλυσίδα τραβιέται στο οπίσθιο σημείο αναστολής B).

Εκκίνηση τηλεσκοπικού αλυσοπρίονου:

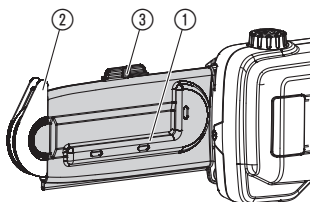

ΚΙΝΔΥΝΟΣ! Σωματικός τραυματισμός!

Κίνδυνος τραυματισμού, αν κατά την απελευθέρωση του πλήκτρου εκκίνησης η συσκευή δεν απενεργοποιείται!

→ Δεν επιτρέπεται ποτέ να βραχυκυκλώνετε προστατευτικούς εξοπλισμούς (π.χ. με διασύνδεση της ασφάλειας ενεργοποίησης ⑱ ή/ και του πλήκτρου εκκίνησης ⑲ στη χειρολαβή).

Πριν από την έναρξη εργασίας πρέπει να έχουν ελεγχθεί οι ακόλουθες προϋποθέσεις:

- Έχει συμπληρωθεί επαρκές λάδι αλυσίδας και έχει ελεγχθεί το σύστημα λίπανσης (βλέπε 3. ΕΓΚΑΤΑΣΤΑΣΗ).
- Η αλυσίδα είναι τεντωμένη (βλέπε 5. ΣΥΝΤΗΡΗΣΗ).

Ενεργοποίηση:

Η συσκευή διαθέτει ασφάλεια ενεργοποίησης ⑱ έναντι ακούσιας ενεργοποίησης.

1. Ανοίγεται την αρπάγη ③ του προστατευτικού καλύμματος ① και βγάλετε το ξίφος ②.
2. Να κρατάτε τη συσκευή με το ένα χέρι στον τηλεσκοπικό σωλήνα και με το άλλο στη χειρολαβή ⑳.
3. Σπρώχνετε την ασφάλεια ενεργοποίησης ⑱ προς τα εμπρός και μετά πατάτε το πλήκτρο εκκίνησης ⑲.
Η συσκευή ξεκινά να λειτουργεί.
4. Απελευθερώνετε την ασφάλεια ενεργοποίησης ⑱.

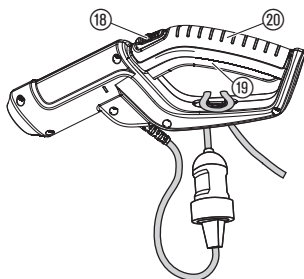

Απενεργοποίηση:

1. Απελευθερώνετε το πλήκτρο εκκίνησης ⑲.
2. Σπρώχνετε το προστατευτικό κάλυμμα ① στο ξίφος ② και το κλείνετε έως ότου κλεισίσει η αρπάγη ③.

Κλίση μονάδας μοτέρ:

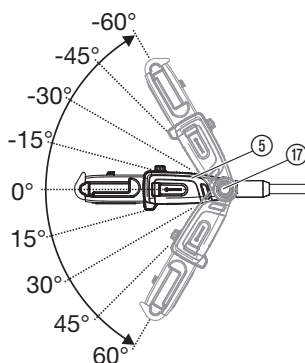

Για κοπή ψηλά και χαμηλά μπορεί η μονάδα μοτέρ ⑤ να ρυθμιστεί σε βήματα 15° σε κλίση από 60° έως - 60°.

1. Κρατάτε πατημένο το πλήκτρο ⑰.
2. Ρυθμίζετε τη μονάδα μοτέρ ⑤ στην επιθυμητή κατεύθυνση κλίσης.
3. Απελευθερώνετε το πορτοκαλί πλήκτρο ⑰ και αφήνετε τη μονάδα μοτέρ ⑤ να ασφαλίσει.

Επέκταση τηλεσκοπικού σωλήνα:

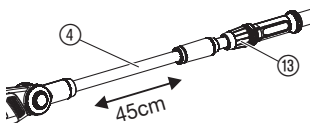

Για κοπή ψηλά και χαμηλά ο τηλεσκοπικός σωλήνας ④ μπορεί να επεκταθεί αδιαβάθμιτα έως και 45 cm.

1. Λασκάρετε το πορτοκαλί παξιμάδι ⑱.
2. Επεκτείνετε τον τηλεσκοπικό σωλήνα ④ στο επιθυμητό μήκος.
3. Βιδώνετε ξανά σφικτά το πορτοκαλί παξιμάδι ⑱.

5. ΣΥΝΤΗΡΗΣΗ

Καθάρισμα τηλεσκοπικού αλυσοπρίονου:

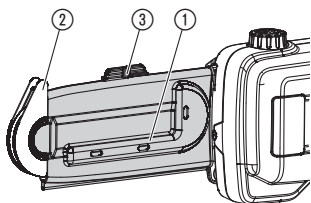

ΚΙΝΔΥΝΟΣ! Σωματικός τραυματισμός!

Τραύμα κοπής εάν ενεργοποιηθεί αθέλητα η συσκευή.

→ Πριν τη συντήρηση της συσκευής βεβαιωθείτε ότι το ηλεκτρικό φως έχει τραβηχτεί από την πρίζα, το προστατευτικό κάλυμμα ① έχει περαστεί πάνω στο ξίφος ② και η αρπάγη ③ είναι κλειστή.



ΚΙΝΔΥΝΟΣ! Ηλεκτροπληξία!

Κίνδυνος τραυματισμού και υλικών ζημιών.

→ Μη καθαρίζετε τη συσκευή με νερό ή με υδροριπή (ειδικά όχι υπό πίεση).

1. Καθαρίζετε τη συσκευή με ένα νωπό πανί.
2. Καθαρίζετε τη σχισμή αερισμού με μια μαλακή βούρτσα (όχι με κατσαβίδι).
3. Το ξίφος ② το καθαρίζετε εν ανάγκη με μία βούρτσα.

Αντικατάσταση αλυσίδας:

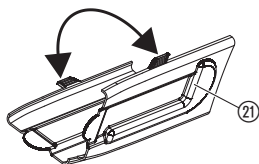

ΚΙΝΔΥΝΟΣ! Σωματικός τραυματισμός!

Τραύμα κοπής εξαιτίας της αλυσίδας.

→ Κατά την αντικατάσταση της αλυσίδας χρησιμοποιείτε προστατευτικά γάντια.

Εάν μειώνεται αισθητά η αποδοτικότητα κοπής (αλυσίδα στομωμένη), πρέπει να αντικατασταθεί. Το εξαγωγικό κλειδί για τις βίδες ② βρίσκεται στο προστατευτικό κάλυμμα ①.

Επιτρέπεται μόνο η χρήση γνήσιας GARDENA ανταλλακτικής αλυσίδας και ξίφους κωδικός 4048 ή της ανταλλακτικής αλυσίδας κωδικός 4049.

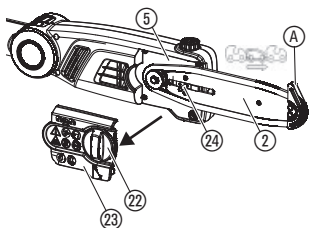

1. Ανοίγετε το κούμπωμα ② και βγάξετε το καπάκι ③.
2. Αφαιρείτε το ξίφος ② με την αλυσίδα και λύνετε την παλιά αλυσίδα από το ξίφος.
3. Καθαρίζετε μονάδα μοτέρ ⑤, ξίφος ② και καπάκι ③. Κατά το καθαρίσμα προσέχετε ιδιαίτερα τα ελαστικά στεγανωτικά στο πλαίσιο και στο καπάκι.
4. Περνάτε νέα αλυσίδα πέραν του πρόσθιου σημείου αναστολής A του ξίφους ② και προσέχετε τη φορά περιστροφής της αλυσίδας και ότι το πρόσθιο σημείο αναστολής A δείχνει προς τα επάνω.
5. Τοποθετείτε το ξίφος ② στη μονάδα μοτέρ ⑤ έτσι ώστε το μπουλόνι ②4 να οδηγηθεί μέσα από το ξίφος ② και η αλυσίδα περάσει γύρω από το κινητήριο πινιόν.
6. Τοποθετείτε το καπάκι ③ (προσέχετε το ελαστικό στεγανωτικό) και κλείνετε το κούμπωμα ②.
7. Τεντώνετε την αλυσίδα.

Τέντωμα αλυσίδας:

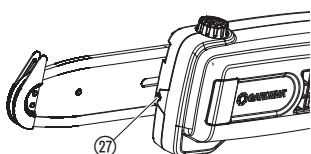
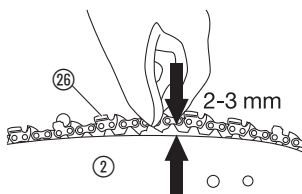

Κίνδυνος εγκαύματος!

Μία παρατεντωμένη αλυσίδα μπορεί να προκαλέσει υπερφόρτωση του μοτέρ και βλάβες ή σπάσιμο της αλυσίδας, αντίθετα μία πολύ χαλαρή αλυσίδα μπορεί να προκαλέσει πέταγμα της αλυσίδας από τον οδηγό. Μία σωστά τεντωμένη αλυσίδα προσφέρει τις καλύτερες ιδιότητες κλαδέματος και επιμηκύνει τη διάρκεια ζωής. Για αυτό το λόγο ελέγχετε τακτικά την ένταση, διότι κατά τη χρήση μπορεί να προκληθεί διαστολή του μήκους αλυσίδας (ιδιαίτερα όταν η αλυσίδα είναι νέα, πρέπει κατά την πρώτη συναρμολόγηση να ελεγχθεί η ένταση αλυσίδας, αφού λειτουργήσει για μερικά λεπτά το αλυσοπρίονο).

→ Μην τεντώνετε όμως την αλυσίδα αμέσως μετά από τη χρήση, αλλά περιμένετε έως ότου κρυώσει.

1. Σηκώνετε την αλυσίδα ② στο κέντρο του ξίφους από το ξίφος ②. Το διάκενο πρέπει να ανέρχεται περίπου σε 2 – 3 mm.
2. Στρέφετε τη ρυθμιστική βίδα ② δεξιόστροφα, εάν η ένταση αλυσίδας είναι πολύ μικρή, στρέφετε τη ρυθμιστική βίδα ② αριστερόστροφα εάν η ένταση αλυσίδας είναι πολύ ισχυρή.
3. Ενεργοποιείτε τη συσκευή περίπου για 10 δευτερόλεπτα.
4. Ελέγχετε εκ νέου την ένταση αλυσίδας και εν ανάγκη ρυθμίζετε πάλι.

6. ΑΠΟΘΗΚΕΥΣΗ

Θέση εκτός λειτουργίας:

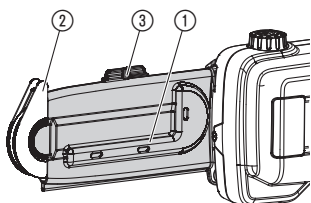

Απόρριψη:

(κατά RL2012/19/EK)



Ο χώρος φύλαξης δεν πρέπει να είναι προσβάσιμος από παιδιά.

1. Βγάλτε το ηλεκτρικό φίς.
2. Καθαρίζετε τη συσκευή (βλέπε 5. ΣΥΝΤΗΡΗΣΗ) και σπρώχνετε το προστατευτικό κάλυμμα ① στο ξίφος ② και το κλείνετε, έως ότου κλείσει η αρπάγη ③.
3. Αποθηκεύετε τη συσκευή σε χώρο χωρίς υγρασία και παγετούς.

Η συσκευή δεν επιτρέπεται να απορρίπτεται μαζί με τα οικιακά απορρίμματα, αλλά με τον ενδεδειγμένο τρόπο.

→ Σημαντικό: Απορρίψτε τη συσκευή μέσω του αρμόδιου δημοτικού φορέα διάθεσης αποβλήτων.

7. ΑΝΤΙΜΕΤΩΠΙΣΗ ΒΛΑΒΩΝ

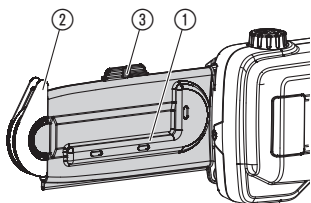

ΚΙΝΔΥΝΟΣ! Σωματικός τραυματισμός!

Τραύμα κοπής εάν ενεργοποιηθεί αθέλητα η συσκευή.

→ Πριν την αντιμετώπιση βλαβών της συσκευής βεβαιωθείτε ότι το ηλεκτρικό φως έχει τραβηχτεί από την πρίζα, το προστατευτικό κάλυμμα ① έχει περαστεί πάνω στο ξίφος ② και η αρπάγη ③ είναι κλειστή.

Ελάττωμα	Πιθανή αιτία	Λύση
Η συσκευή δεν ξεκινά	Το καλώδιο επέκτασης δεν έχει συνδεθεί ή παρουσιάζει ζημιά. Αλυσίδα μπλοκάρει.	→ Εισάγετε το καλώδιο επέκτασης ή ενδεχομένως αντικαταστήστε το. → Απομακρύνετε εμπλοκή.
Η συσκευή δεν απενεργοποιείται πλέον	Μπλοκάρει το πλήκτρο εκκίνησης.	→ Βγάλτε το ηλεκτρικό φως και απελευθερώστε το πλήκτρο εκκίνησης.
Μη καθαρή εικόνα κοπής	Αλυσίδα στομωμένη ή με βλάβη.	→ Αντικατάσταση αλυσίδας.



Σε διαφορετικές δυσλειτουργίες σας παρακαλούμε να επικοινωνήσετε με το Τμήμα Εξυπηρέτησης Πελατών της GARDENA. Επισκευές επιτρέπεται να εκτελούνται μόνο από τα τμήματα Εξυπηρέτησης Πελατών της GARDENA ή από τα από τη GARDENA εξουσιοδοτημένα ειδικά εμπορικά καταστήματα.

8. ΤΕΧΝΙΚΑ ΣΤΟΙΧΕΙΑ

Τηλεσκοπικό αλυσοπρίονο	TCS 720/20 (κωδ. 8868)
Ισχύς κατανάλωσης μοτέρ	720 W
Τάση ηλεκτρικού δικτύου/ Συχνότητα ηλεκτρικού δικτύου	230 V / 50 Hz
Ταχύτητα αλυσίδας	13 m/s
Μήκος ξίφους	20 cm
Τύπος αλυσίδας	90 px
Περιεκτικότητα δοχείου λαδιού	100 ml
Πεδίο μεγέθυνση του τηλεσκοπικού σωλήνα	0 – 45 cm
Βάρος	Περ. 3,9 kg
Στάθμη ηχητικής πίεσης L_{pa} ¹⁾	89 dB (A)
Ταλάντωση χειρός- βραχίονα a_{vhw} ²⁾	3,1 m/s ²

Μέθοδος μέτρησης κατά ¹⁾ DIN EN ISO 22868 ²⁾ DIN EN ISO 22867.



Η αναφερόμενη τιμή μετάδοσης δονήσεων μετρήθηκε με τυποποιημένη μέθοδο δοκιμής και μπορεί να χρησιμοποιηθεί για σύγκριση ηλεκτρικού εργαλείου με άλλα. Μπορεί επίσης να χρησιμοποιηθεί και για πρώτη αξιολόγηση της μετάδοσης. Η τιμή μετάδοσης δονήσεων του ηλεκτρικού εργαλείου μπορεί να διαφέρει κατά τη διάρκεια της πραγματικής χρήσης.

9. ΕΞΑΡΤΗΜΑΤΑ

GARDENA Λάδι αλυσοπρίονου	Για τη λίπανση της αλυσίδας.	κωδ. 6006
GARDENA Ανταλλακτική αλυσίδα και ξίφος	Αλυσίδα και ξίφος για αντικατάσταση.	κωδ. 4048
GARDENA ανταλλακτική αλυσίδα	Ανταλλακτική αλυσίδα.	κωδ. 4049

10. ΣΕΡΒΙΣ/ΕΓΓΥΗΣΗ

Σέρβις:

Παρακαλούμε επικοινωνήστε με τη διεύθυνση στην πίσω σελίδα.

Εγγύηση:

Η GARDENA παρέχει εγγύηση 2 έτη για αυτή τη συσκευή (από την ημερομηνία αγοράς). Η εγγύηση καλύπτει όλες τις σοβαρές βλάβες του προϊόντος οι οποίες θα προκληθούν αποκλειστικά από σφάλματα στο υλικό ή την κατασκευή του. Εάν το προϊόν καλύπτεται από εγγύηση είναι δική μας επιλογή εάν θα το αντικαταστήσουμε ή θα το επισκευάσουμε δωρεάν, εφόσον τηρήθηκαν οι παρακάτω όροι:

- Το προϊόν έχει χρησιμοποιηθεί σωστά, σύμφωνα με τις δεδομένες πληροφορίες στο έντυπο των οδηγιών χρήσης.
- Ούτε ο αγοραστής ούτε κανένας τρίτος δεν έχει προσπαθήσει να επισκευάσει το προϊόν.

Τα εξαρτήματα φθοράς αλυσίδα και ξίφος αποκλείονται από την εγγύηση.

Η εγγύηση του εργοστασίου δεν εμποδίζει ή δεν καλύπτει τους τυχόν όρους εγγύησης που έχετε συμφωνήσει με το κατάστημα πώλησης.

Σε περίπτωση βλάβης, παρακαλούμε επιστρέψτε το ελαττωματικό προϊόν μαζί με αντίγραφο της απόδειξης αγοράς και περιγραφή της βλάβης, με πληρωμένα τα ταχυδρομικά τέλη, στο εξουσιοδοτημένο Σέρβις της GARDENA, τα στοιχεία του οποίου αναγράφονται στην τελευταία σελίδα.

GB Product Liability

We expressly point out that, in accordance with the product liability law, we are not liable for any damage caused by our units if it is because of improper repair or if parts replaced are not original GARDENA parts or approved parts, and, if the repairs were not done by a GARDENA Service Centre or an approved specialist. The same applies to spare parts and accessories.

D Produkthaftung

Wir weisen ausdrücklich darauf hin, dass wir nach dem Produkthaftungsgesetz nicht für durch unsere Geräte hervorgerufene Schäden einzustehen haben, sofern diese durch unsachgemäße Reparatur verursacht oder bei einem Teileaustausch nicht unsere originale GARDENA Teile oder von uns freigegebene Teile verwendet wurden und die Reparatur nicht vom GARDENA Service oder dem autorisierten Fachmann durchgeführt wird. Entsprechendes gilt für Ergänzungsstücke und Zubehör.

F Responsabilité

Nous vous signalons expressément que GARDENA n'est pas responsable des dommages causés par ses appareils, dans la mesure où ces dommages seraient causés suite à une réparation non conforme, dans la mesure où, lors d'un échange de pièces, les pièces d'origine GARDENA n'auraient pas été utilisées, ou si la réparation n'a pas été effectuée par le Service Après-Vente GARDENA ou l'un des Centres SAV agréés GARDENA. Ceci est également valable pour tout ajout de pièces et d'accessoires autres que ceux préconisés par GARDENA.

NL Productaansprakelijkheid

Wij wijzen er nadrukkelijk op, dat wij op grond van de wet aansprakelijkheid voor producten niet aansprakelijk zijn voor schade ontstaan door onze apparaten, indien deze door onvakkundige reparatie veroorzaakt zijn, of er bij het uitwisselen van onderdelen geen gebruik gemaakt werd van onze originele GARDENA onderdelen of door ons vrijgegeven onderdelen en de reparatie niet door de GARDENA technische dienst of de bevoegde vakman uitgevoerd werd. Ditzelfde geldt voor extra-onderdelen en accessoires.

S Produktansvar

Tillverkaren är inte ansvarig för skada som orsakats av produkten om skadan beror på att produkten har reparerats felaktigt eller om, vid reparation eller utbyte, andra än Original GARDENA reservdelar har använts. Samma sak gäller för kompletteringsdelar och tillbehör.

DK Produktansvar

Vi gør udtrykkeligt opmærksom på, at vi i henhold til produktansvarsloven ikke er ansvarlige for skader forårsaget af vores udstyr, såfremt det sker på grund af uautoriserede reparationer eller hvis dele er skiftet ud og der ikke er anvendt originale GARDENA dele eller dele godkendt af os, eller hvis reparationerne ikke er udført af GARDENA-service eller en autoriseret fagmand. Det samme gælder for ekstra udstyr og tilbehør.

FI Tuotevastuu

Korostamme nimenomaan, että tuotevastuulain nojalla emme ole vastuussa laitteistamme johtuneista vahingoista, mikäli nämä ovat aiheutuneet epäasianmukaisesta korjauksesta tai osia vaihdettaessa ei ole käytetty alkuperäisiä GARDENA-varaosia tai hyväksymiämme osia ja korjauksen on suorittanut muu kuin GARDENA-huoltokeskus tai valtuuttamamme ammattihenkilö. Tämä pätee myös lisäosiin ja lisävarusteisiin.

I Responsabilità del prodotto

Si rende espressamente noto che, conformemente alla legislazione sulla responsabilità del prodotto, non si risponde di danni causati da nostri articoli se originati da riparazioni eseguite non correttamente o da sostituzioni di parti effettuate con materiale non originale GARDENA o comunque da noi non approvato e, in ogni caso, qualora l'intervento non venga eseguito da un centro assistenza GARDENA o da personale specializzato autorizzato. Lo stesso vale per le parti complementari e gli accessori.

E Responsabilidad de productos

Advertimos que conforme a la ley de responsabilidad de productos no nos responsabilizamos de daños causados por nuestros aparatos, siempre y cuando dichos daños hayan sido originados por arreglos o reparaciones indebidas, por recambios con piezas que no sean piezas originales GARDENA o bien piezas no autorizadas por nosotros, así como en aquellos casos en que la reparación no haya sido efectuada por un Servicio Técnico GARDENA o por un técnico autorizado. Lo mismo es aplicable para las piezas complementarias y accesorios.

P Responsabilidade sobre o produto

Queremos salientar que segundo a lei da responsabilidade do fabricante, nós não nos responsabilizaremos por danos causados pelo nosso equipamento, quando estes ocorrerem em decorrência de reparações inadequadas ou da substituição de peças por peças não originais da GARDENA, ou peças não autorizadas.

A responsabilidade tornar-se-á nula também depois de reparações realizadas por oficinas não autorizadas pela GARDENA. Esta restrição valerá também para peças adicionais e acessórios.

PL Odpowiedzialność za produkt

Zwracamy Państwa uwagę, że nie ponosimy odpowiedzialności za uszkodzenia naszych maszyn, bądź szkody spowodowane ich wadliwym funkcjonowaniem, powstałe na skutek nieprawidłowo przeprowadzonych napraw lub użycia nieoryginalnych części zamiennych. Naprawy winny być przeprowadzane tylko przez punkty serwisowe Husqvarna lub autoryzowane serwisy. Dotyczy to również części uzupełniających i oprzyrządowania.

H Termékszavatosság

Nyomatékosan utalunk arra a tényre, hogy a termékszavatossági törvény szerint nem kell jótállást vállalnunk azokra a károkra, amelyeket nem a mi készülékeink okoztak, ha ezeket szakszerűtlen javítás okozta vagy egy alkatrész kicserélésénél nem a mi eredeti GARDENA alkatrészeinket vagy általunk engedélyezett alkatrészeket használták fel és a javítást nem a GARDENA szerviz vagy egy erre felhatalmazott szakember végezte. Hasonlóképpen érvényes ez a kiegészítő alkatrészekre és tartozékokra is.

CZ Odpovědnost za výrobek

Výslovně upozorňujeme na to, že podle zákona o odpovědnosti za výrobek neneseme odpovědnost za škody způsobené našimi přístroji, pokud byly způsobené neodbornou opravou nebo použitím jiných než našich originálních náhradních dílů GARDENA nebo námi schválených dílů a neprovedením opravy servisem GARDENA nebo autorizovaným odborníkem. Odpovídající platí i pro doplňkové díly a příslušenství.

SK Predmet záruky

Upozorňujeme dôrazne na to, že podľa zákona o poskytovaní záruk nezodpovedáme za škody spôsobené našimi výrobkami, v prípade, že boli boli vyvolané neodbornými opravami, výmenou dielcov, ktoré nepatria k originálnym dielom GARDENA alebo neboli nami schválené rovnako boli spôsobené servisnými zásahmi, ktoré neboli vykonané servisom GARDENA alebo autorizovaným odborníkom. Rovnako to platí pre doplnky a príslušenstvo.

GR Ευθύνη για το προϊόν

Σας υπενθυμίζουμε ρητά, ότι σύμφωνα με το νόμο περί ευθύνης για τα προϊόντα δεν ευθυνόμαστε για ενδεχόμενες βλάβες που προκαλούνται από τις συσκευές μας, εφόσον οφείλονται σε μία ακατάλληλη επισκευή ή σε μια αντικατάσταση τμημάτων για την οποία δεν έχουν χρησιμοποιηθεί τα πρωτότυπα ανταλλακτικά της GARDENA ή τα από μας συγκεκριμένα ανταλλακτικά και σε περίπτωση που δεν εκτελείται η επισκευή από το Τμήμα Εξυπηρέτησης Πελατών της GARDENA ή από έναν εξουσιοδοτημένο εξειδικευμένο τεχνίτη. Το ίδιο ισχύει για εξαρτήματα και συμπληρωματικά τμήματα.

SLO Jamstvo za izdelek

Pismo poudarjamo, da po zakonu jamstva za izdelek nismo odgovorni za škodo, ki bi nastala zaradi uporabe našega izdelka, prav tako tudi ne za škodo ki bi nastala zaradi nepravilnega popravila izdelka ali pri napačni zamenjavi delov, ki niso originalni deli GARDENA ali pri uporabi z naše strani potrjenih delov, ki pa niso bili vgrajeni v servisu GARDENA ali v naši pooblašteni servisni službi. Enako velja tudi za nadomestne dele in opremo.

HR Odgovornost za proizvod

Izričito napominjemo da u skladu sa Zakonom o odgovornosti za proizvode nismo odgovorni za štete uzrokovane našim uređajima ako su one izazvane nestručnim popravkom ili u slučaju zamjene dijelova nisu korišteni originalni GARDENA dijelovi ili dijelovi koje smo odobrili i popravak nije izvršio GARDENA servis ili ovlašteni stručnjak. Isto vrijedi i za dodatne dijelove i pribor.

RO Responsabilitatea legala a produsului

Menționăm în mod expres că, în concordanță cu responsabilitatea legală a produsului, nu suntem răspunzători de nici un accident provocat de produsele noastre dacă se datorează reparării necorespunzătoare sau dacă piesele de schimb nu sunt originale GARDENA sau aprobate de GARDENA, sau dacă reparațiile nu au fost efectuate de un Centru de Serviciu GARDENA sau un specialist autorizat. Aceleași prevederi se aplică și pieselor de schimb și accesoriilor.

BG Отговорност за качество

Изрично подчертаваме, че съгласно закона за отговорност за качество, ние не носим отговорност за вредите причинени от нашите уреди, ако същите са причинени от неправилен ремонт или при подмяната на части не са използвани оригинални части на GARDENA или части одобрени от нас и ремонта не е извършен от сервиз на GARDENA или оторизиран специалист. Същото важи за допълнителните части и принадлежности.

EST Tootevastutus

Juhime teie tähelepanu sellele, et tootevastutusseaduse kohaselt ei vastuta me meie seadmete poolt põhjustatud kahjude eest, kui need on tekkinud asjatundmatu paranduse tagajärjel või kui detaili vahetamisel ei kasutatud GARDENA originaalvaruosi ega meie poolt kasutada lubatud varuosi ja kui parandustööd ei ole teinud GARDENA klienditeenindusspetsialistid ega meie volitatud spetsialistid. Sama kehtib lisadetaliide ja tarvikute kohta.

LT Atsakomybė už produkciją

Nurodome, kad remdamiesi Atsakomybės už produkciją įstatymu, neatsakome už nuostolius, sukeltus mūsų prietaisų, jei jie atsirado dėl netinkamo remonto, arba, jei keičiant dalis, buvo naudojamos neoriginalios GARDENA dalys arba dalys, kurių mes neleidome naudoti, o remontą atliko ne GARDENA servisas arba neįgaliotasis specialistas. Tas pats galioja papildomoms dalims ir priedams.

LV Produkta atbildība

Mēs skaidri norādām uz to, ka saskaņā ar Produktu atbildības likumu, mēs neatbildam par mūsu iekārtu radītiem zaudējumiem, ciktāl tos ir izraisījis neatbilstošs remonts vai daļu nomaiņa ar neoriģinālām GARDENA daļām vai ne ar mūsu norādītajām detaļām un remontu nav veicis GARDENA serviss vai pilnvarots speciālists. Tas pats attiecas uz papildinošajām daļām un piederumiem.

<p>GB CE Declaration The undersigned Husqvarna AB, 561 82 Huskvarna, Sweden hereby certifies that, when leaving our factory, the units indicated below are in accordance with the harmonised EU guidelines, EU standards of safety and product specific standards. This certificate becomes void if the units are modified without our approval.</p>	<p>H EU-Megfelelőselégi nyilatkozat Alulírott, a Husqvarna AB, 561 82 Huskvarna, Sweden igazolja azt, hogy az alábbiakban megnevezett készülékek, az általunk forgalomba hozott kivitelben teljesítik a harmonizációs EU-irányelvek, az EU biztonsági szabványok és a termékre jellemző szabványok követelményeit. Ha a készülékeken a mi beleegyezésünk nélkül változtatást végeznek, akkor ez a nyilatkozat érvényét veszti.</p>
<p>D CE-Konformitätserklärung Der Unterzeichnete Husqvarna AB, 561 82 Huskvarna, Sweden bestätigt, dass die nachfolgend bezeichneten Geräte in der von uns in Verkehr gebrachten Ausführung die Anforderungen der harmonisierten EU-Richtlinien, EU-Sicherheitsstandards und produktspezifischen Standards erfüllen. Bei einer nicht mit uns abgestimmten Änderung der Geräte verliert diese Erklärung ihre Gültigkeit.</p>	<p>CZ Prohlášení o shodě EU Podepsaný Husqvarna AB, 561 82 Huskvarna, Sweden potvrzuje, že dále uvedené přístroje v rámci do provozu uvedeném provedení splňují požadavky harmonizovaných směrnic EU, bezpečnostních norem EU a norem specifických pro výrobek. Při námi neschválené změně přístroje ztrácí toto prohlášení platnost.</p>
<p>F Certificat de conformité aux directives européennes Le constructeur, soussigné : Husqvarna AB, 561 82 Huskvarna, Sweden déclare que à la sortie de ses usines le matériel neuf désigné ci-dessous était conforme aux prescriptions des directives européennes énoncées ci-après et conforme aux règles de sécurité et autres règles qui lui sont applicables dans le cadre de l'Union européenne. Toute modification portée sur ce produit sans l'accord express de GARDENA supprime la validité de ce certificat.</p>	<p>SK EU-Vyhlasenie o zhode Nižšie uvedené firma Husqvarna AB, 561 82 Huskvarna, Sweden vyhlasuje, že uvedené zariadenia, ktoré uviedla na trh v tomto vyhotovení, spĺňajú požiadavky harmonizovaných smerníc EU, bezpečnostných noriem EU a noriem špecifických pre výrobok. Pri zmene zariadenia, ktorá nebola odsúhlasená výrobcom stráca toto vyhlásenie platnosť.</p>
<p>NL EU-overeenstemmingsverklaring Ondergetekende Husqvarna AB, 561 82 Huskvarna, Sweden bevestigt, dat de volgende genoemde apparaten in de door ons in de handel gebrachte uitvoering voldoen aan de eis van, en in overeenstemming zijn met de EU-richtlijnen, de EU-veiligheidsstandaard en de voor het product specifieke standaard. Bij een niet met ons afgestemde verandering aan de apparaten verliest deze verklaring haar geldigheid.</p>	<p>GR Δήλωση Συμμόρφωσης προς τις Οδηγίες της ΕΕ Η υπογράφουσα Husqvarna AB, 561 82 Huskvarna, Sweden δηλώνει, ότι τα εξής αναφερόμενα εκδιδόμενα από την εταιρία μας προϊόντα ανταποκρίνονται σε όλες τις αναφορούμενες προδιαγραφές της ΕΕ, στα πρότυπα ασφαλείας της ΕΕ και στα ειδικά για το προϊόν πρότυπα. Σε μία μη συμφωνημένη με την εταιρία μας τροποποίηση των συσκευών αυτή η δήλωση χάνει την ισχύ της.</p>
<p>S EU Tillverkarintyg Undertecknad firma Husqvarna AB, 561 82 Huskvarna, Sweden intygar härmed att nedan nämnda produkter överensstämmer med EU:s direktiv, EU:s säkerhetsstandard och produktspecifikation. Detta intyg upphör att gälla om produkten ändras utan vårt tillstånd.</p>	<p>SLO EU-izjava o skladnosti Podpisani proizvajalec »Husqvarna AB, 561 82 Huskvarna, Sweden« s podpisom potrjuje, da sledeče opisana naprava, ki smo jo poslali na tržišče izpolnjuje zahteve harmoniziranih standardov ES-smernic, ES-varnostnih standardov in izdelku specifičnih standardov. V primeru spremembe na napravi brez našega pisnega dovoljenja ta izjava izgubi svoj pomen in veljavnost.</p>
<p>DK EU Overensstemmelse certifikat Undertegnede Husqvarna AB, 561 82 Huskvarna, Sweden bekræfter hermed, at enheder listed herunder, ved afsendelse fra fabrikken, er i overensstemmelse med harmoniserede EU retningslinier, EU sikkerheds standarder og produkt specifikations standarder. Dette certifikat træder ud af kraft hvis enhederne er ændret uden vor godkendelse.</p>	<p>HR Izjava o sukladnosti EU-a Dolje potpisana tvrtka Husqvarna AB, 561 82 Huskvarna, Sweden ovime potvrđuje da dolje navedeni uređaji u izvedbi plasirajući na tržište ispunjavaju zahtjeve harmoniziranih EU smjernica, EU sigurnosnih normi i normi za određene proizvode. Ova izjava postaje ništavna u slučaju izmjene uređaja koje nismo odobrili.</p>
<p>FI EU-yhdenmukaisuusvakuutus Allekirjoittanut Husqvarna AB, 561 82 Huskvarna, Sweden vakuuttaa, että allainmuit laitteen täyttävät tehtaatamme lähnessään yhdenmukaistetujen EU-direktiivien, EU-turvallisuusstandardien ja tuotekohtaisten standardien vaatimukset. Laitteisiin tehdyt muutokset, joista ei ole sovittu kanssamme, johtavat tämän vakuutuksen raukaamiseen.</p>	<p>RO UE-Certificat de conformitate Prin prezenta Husqvarna AB, 561 82 Huskvarna, Sweden, certificata faptul ca, in momentul in care produsele mentionate mai jos ies din fabrica sunt in concordanta cu directivele UE, standardele de siguranta UE si standardele specifice ale produsului UE. Acest certificat devine nul in cazul modificarii aparatului fara aprobarea noastra.</p>
<p>I Dichiarazione di conformità alle norme UE La sottoscritta Husqvarna AB, 561 82 Huskvarna, Sweden certifica che il prodotto qui di seguito indicato, nei modelli da noi commercializzati, è conforme alle direttive armonizzate UE nonché agli standard di sicurezza e agli standard autorizzati di prodotto. Qualunque modifica apportata al prodotto senza nostra specifica autorizzazione invalida la presente dichiarazione.</p>	<p>BG ЕС-Декларация за съответствие Подписаната фирма Husqvarna AB, 561 82 Huskvarna, Sweden декларира, че описаните по-долу уређи, пуснати в продажба съгласно нашата спецификация, изпълняват изискванията на хармонизираните ЕС-директиви, ЕС-станданти за безопасност и специфичните производствени стандарти. При промяна на уређа, която не е съгласувана с нас, тази декларация губи своята валидност.</p>
<p>E Declaración de conformidad de la UE El que suscribe Husqvarna AB, 561 82 Huskvarna, Sweden declara que la presente mercancía, objeto de la presente declaración, cumple con todas las normas de la UE, en lo que a normas técnicas, de homologación y de seguridad se refiere. En caso de realizar cualquier modificación en la presente mercancía sin nuestra previa autorización, esta declaración pierde su validez.</p>	<p>EST ELI vastavusdeklaratsioon Allkirjutanu Husqvarna AB, 561 82 Huskvarna, Sweden kinnitab, et kirjeldatud seade vastab meie poole riiglesse viidud kujul ELi harmoniseeritud direktiividele, ELi ohutusstandarditele ja tootega seotud standarditele. Meiega kooskõlastamata muudatuse tegemise korral seadmel kaotab see deklaratsioon kehtivuse.</p>
<p>P Certificado de conformidade da UE Os abaixo mencionados Husqvarna AB, 561 82 Huskvarna, Sweden, por este meio certificam que ao sair da fábrica os aparelhos abaixo mencionados estão de acordo com as directrizes harmonizadas da UE, padrões de segurança e de produtos específicos. Este certificado ficará nulo se as unidades forem modificadas sem a nossa aprovação.</p>	<p>LT ES Atitikties deklaracija Pasirašanti įmonė Husqvarna AB, 561 82 Huskvarna, Sweden patvirtina, kad žemiau nurodyti prietaisai ir jų modeliai, kurie buvo pagaminti mūsų gamyklose atitinka ES direktyvas, ES saugumo standartus ir specifinius gaminių standartus. Atlikus bet kokį prietaiso pakeitimą, kuris nėra suderintas su mumis, ši deklaracija praranda galiojimą.</p>
<p>PL Deklaracja zgodności Unii Europejskiej Husqvarna AB, 561 82 Huskvarna, Sweden potwierdza, że poniżej określone urządzenia w wersji oferowanej przez nas do sprzedaży spełniają wymagania zharmonizowanych dyrektyw Unii Europejskiej, standardu bezpieczeństwa Unii Europejskiej i standardu specyficznego dla tego typu produktów. W przypadku zmiany urządzenia, która nie została z nami uzgodniona, niniejsza deklaracja traci moc obowiązująca.</p>	<p>LV ES-atbilstības deklaracija Parakstījis Husqvarna AB, 561 82 Huskvarna, Sweden, Vācija apstiprina, ka sekojoši apzīmētās iekārtas, kuras mēs izplātam, savā izpildījumā atbilst harmonizētajām ES direktīvām, ES drošības standartiem un produkta specifiskajiem standartiem. Ar mūsu neapstiprinātām izmaiņām iekārtā šī deklarācija zaudē savu derīgumu.</p>

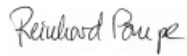
<p>Description of the unit: Bezeichnung des Geräts: Désignation du matériel : Omschrijving van de apparaten: Produktbeskrivning: Beskrivelse af produktet: Laitteiden nimitys: Descrizione dei prodotti: Descripción de la mercancía: Descrição dos aparelhos: Nazwa urządzenia:</p> <p>A készülékek megnevezése: Označení přístrojů: Označenie zariadenia: Όνομασία της συσκευής: Opis naprave: Oznaka uređaja: Descrierea articolelor:</p> <p>Обозначение на уредите: Seadmäte nimetus: Prietaisų pavadinimas: Iekārtu apzīmējums:</p>	<p>Telescopic Pruner Teleskop-Hochentaster Élagueuse sur perche Telescopische stokzaag Teleskopkvistsåg Teleskop-grensav til højtidsdende grene Teleskoopivarrellinen raivaussaha Potatore telescopico Sierra de pértiga telescópica Serra telescópica para poda em altura Pilarka łanuchowa z trzonkiem teleskopowym Teleszkópos magassági ágvágó Teleskopická vyvčtovací pilka Teleskopický odvetvovač Τηλεσκοπικό αλουομπιοιο Teleskopski obrezovalnik za veje Teleskopska pila Foarfeaca telescopică pentru rărireă crengilor copacilor înalți Телескопична кастрачка Teleskoop-körglökur Teleskopinė aukštapijė Teleskopiskais zargriezis</p>	<p>EC-type-examination: Baumusterprüfung: Examen CE de type :</p> <p>Number of notified body: 2140 Nummer der benannten Stelle: Organisme notifié :</p> <p>Certificate number: 4815039.15001 Nummer der Bescheinigung: Numéro du certificat :</p>
<p>Product type: Typ-Bezeichnung: Désignation du modèle : Type-aanduiding: Type-betegnelse: Typyppikuvaus: Tipologia: Designación del tipo: Designação do modelo: Oznaczenie typu: Tipus megnevezése: Typové označení: Typ-označenie:</p>	<p>Article-Number: Artikel-Nummer: Référence : Artikelnummer: Artikelnummer: Ref.-nummer: Tuotenro: Numero articolo: Número de artículo: Número de referència: Numer artykułu: Cikkszám: Číslo výrobku: Číslo výrobku: Κωδικός:</p>	<p>Deposited Documentation: GARDENA Technical Documentation, M. Kugler, Hans-Lorensen-Straße 40, 89079 Ulm</p> <p>Hinterlegte Dokumentation: GARDENA Technische Dokumentation, M. Kugler, Hans-Lorensen-Straße 40, 89079 Ulm</p> <p>Documentation déposée: Documentation technique GARDENA, M. Kugler, Hans-Lorensen-Straße 40, 89079 Ulm</p>
<p>TCS 720/20</p>	<p>8868</p>	<p>Year of CE marking: Anbringungsjaar der CE-Kennzeichnung: Année d'apposition du marquage CE : Installatiejaar van de CE-aanduiding: Märkningsår: CE-Märkningsår: CE-merkin kiinnitysvuosi: Anno di applicazione della certificazione CE: Colocación del distintivo CE: Ano de marcação pela CE: Rok nadania oznakowania CE: CE-jelzés elhelyezésének éve: Rok umístění značky CE:</p> <p>Rok udelenia značky CE: Έτος σήματος CE: Leto namestitve CE-oznake: Godina dobivanja CE oznake: Anul de marcare CE: Година на поставяне на CE-маркировка: CE-márgistuse paigaldamise aasta: Metali, kada pažymėta CE-ženku: CE-marķējuma uzlikšanas gads:</p>
<p>CE-Directives: CE-Richtlinien: Directives CE : CE-richtlijnen: CE-direktiv: CE-direktiver: CE-merkinnat: Direttive CE: Directivas CE: Diretivas CE: Dyrektywy CE: CE irányelvek: Směrnice CE: Označenie CE: Οδηγίες CE: CE-direktive: CE smjernice: Directive CE: CE-Директиви: CE direktiivid: CE direktīvyos: CE direktīvas:</p>	<p>2006/42/EC Machinery Directive 2004/108/EC (valid to 19.04.2016) 2014/30/EC (valid from 20.04.2016) 2000/14/EC 2011/65/EC</p>	<p>Ulm, 31.08.2015 Ulm, den 31.08.2015 Fait à Ulm, 31.08.2015 Ulm, 31-08-2015 Ulm, 2015.08.31. Ulm, 31.08.2015</p> <p>Authorized representative: Der Bevollmächtigte Le mandataire De gevolmachtigde Auktoriserad representant Autoriseret representant Valtuutettu edustaja Persona delegata La persona autorizada O representante Pelnomocnik Meghatalmazott Zplnomocnenec Splnomocnený Ο εξουσιοδοτημένος Pooblaščenec Ovlaštena osoba Conducerea tehnică Упълномощен Volitatud esindaja Igaliotasis atstovavs Pilnvarotā persona</p>
<p>Harmonised EN / Harmonisierte EN: EN ISO 12100 EN 60745-1 EN 11680-1</p>		<p> Reinhard Pompe (Vice President)</p>

Deutschland / Germany

GARDENA GmbH
Central Service
Hans-Lorenser-Straße 40
D-89079 Ulm
Produktfragen:
(+49) 731 490-123
Reparaturen:
(+49) 731 490-290
service@gardena.com

Albania

COBALT Sh.p.k.
Rr. Sirt Kodra
1000 Tirana

Argentina

Husqvarna Argentina S.A.
Av.del Libertador 5954 –
Piso 11 – Torre B
(C1428ARP) Buenos Aires
Phone: (+54) 11 5194 5000
info.gardena@
ar.husqvarna.com

Armenia

Garden Land Ltd.
61 Tigran Mets
0005 Yerevan

Australia

Husqvarna Australia Pty. Ltd.
Locked Bag 5
Central Coast BC
NSW 2252
Phone: (+61) (0) 2 4352 7400
customer.service@
husqvarna.com.au

Austria / Österreich

Husqvarna Austria GmbH
Industriezeile 36
4010 Linz
Tel.: (+43) 732 7701 01-485
service.gardena@
husqvarnagroup.com

Azerbaijan

Firm Progress
a. Aliyev Str. 26A
1052 Baku

Belgium

GARDENA Belgium NV/SA
Sterbeekstraat 163
1930 Zaventem
Phone: (+32) 2 720 92 12
Mail: info@gardena.be

Bosnia / Herzegovina

SILK TRADE d.o.o.
Industrijska zona Bukva bb
74260 Tešanj

Brazil

Husqvarna do Brasil Ltda
Av. Francisco Matarazzo,
1400 – 19º andar
São Paulo – SP
CEP: 05001-903
Tel: 0800-112252
marketing.br.husqvarna@
husqvarna.com.br

Bulgaria

Хускварна България ЕООД
Бул. „Арсений Липчев“ № 72
1799 София
Тел.: (+359) 02/9753076
www.husqvarna.bg

Canada / USA

GARDENA Canada Ltd.
100 Summerlea Road
Brampton, Ontario L6T 4X3
Phone: (+1) 905 992 9330
info@gardena.canada.com

Chile

Maquinarías Agroforestales
Ltda. (Maga Ltda.)
Santiago, Chile
Avda. Chesterton
8355 comuna Las Condes
Phone: (+56) 2 202 4417
Dalton@мага.cl
Zipcode: 7560330
Temuco, Chile
Avda. Valparaíso # 01466
Phone: (+56) 45 222 126
Zipcode: 4780441

China

Husqvarna (China) Machinery
Manufacturing Co., Ltd.
No. 1355, Jia Xin Rd.,
Ma Lu Zhen, Jia Ding Dist.,
Shanghai
201801
Phone: (+86) 21 59159629
Domestic Sales
www.gardena.com.cn

Colombia

Husqvarna Colombia S.A.
Calle 18 No. 68 D-31, zona
Industrial de Montevideo
Bogotá, Cundinamarca
Tel. 571 2922700 ext. 105
jairo.salazar@
husqvarna.com.co

Costa Rica

Compania Exim
Euroiberoamericana S.A.
Los Colegios, Moravia,
200 metros al Sur del Colegio
Saint Francis – San José
Phone: (+506) 297 68 83
exim_euro@racsa.co.cr

Croatia

SILK ADRIA d.o.o.
Josipa Lončara 3
10090 Zagreb
Phone: (+385) 1 3794 580
silk.adria@zg.t-com.hr

Cyprus

Med Marketing
17 Digeni Akrita Ave
P.O. Box 27017
1641 Nicosia

Czech Republic

Husqvarna Česko s.r.o.
Türkova 2319/5b
149 00 Praha 4 – Chodov
Bezplatná infolinka:
800 100 425
servis@cz.husqvarna.com

Denmark

GARDENA / Husqvarna
Consumer Outdoor Products
Salgsafdelning Danmark
Box 9003
S-200 39 Malmö
info@gardena.dk

Dominican Republic

BOSQUESA, S.R.L
Carretera Santiago Licey
Km. 5 ½
Esquina Copal II.
Santiago
Dominican Republic
Phone: (+809) 736-0333
joserbosquesa@claro.net.do

Ecuador

Husqvarna Ecuador S.A.
Arupos E1-181 y 10 de
Agosto Quito, Pichincha
Tel. (+593) 22800739
francisco.jacome@
husqvarna.com.ec

Estonia

Husqvarna Eesti OÜ
Consumer Outdoor Products
Kesk tee 10, Aaviku küla
Rae vald
Harju maakond
75305 Estonia
kontakt.etj@husqvarna.ee

Finland

Oy Husqvarna Ab
Consumer Outdoor Products
Lautatarhankatu 8 / P L 3
00581 HELSINKI
info@gardena.fi

France

Husqvarna France
9/11 Allée des pierres mayettes
92635 Gennevilliers Cedex
France
http://www.gardena.com/fr
NF AZUR: 0 810 00 78 23
(Prix d'un appel local)

Georgia

ALD Group
Bellashvili 8
1159 Tbilisi

Great Britain

Husqvarna UK Ltd
Preston Road
Aycliffe Industrial Park
Newton Aycliffe
County Durham
DL5 6UP
info.gardena@
husqvarna.co.uk

Greece

Π.ΠΑΠΑΔΟΠΟΥΛΟΣ ΑΕΒΕ
Λεωφ. Αθηνών 92
Αθήνα
Τ.Κ.104 42
Ελλάδα
Τηλ. (+30) 210 5193100
info@papadopoulos.com.gr

Hungary

Husqvarna Magyarország Kft.
Ezred u. 1-3
1044 Budapest
Telefon: (+36) 1 251-4161
vevoszolgalat.husqvarna@
husqvarna.hu

Iceland

O. Johnson & Kaaber
Tunguhaltsi 1
110 Reykjavik
ooj@ojk.is

Ireland

Husqvarna UK Ltd
Preston Road
Aycliffe Industrial Park
Newton Aycliffe
County Durham
DL5 6UP
info.gardena@
husqvarna.co.uk

Italy

Husqvarna Italia S.p.A.
Via Como 72
23866 VALMADRERA (LC)
Phone: (+39) 0341.203.111
info@gardenaitalia.it

Japan

KAKIUCHI Co. Ltd.
Sumitomo Realty &
Development Kojimachi
BLDG., 8F
5-1 Nibancyo
Chiyoda-ku
Tokyo 102-0084
Phone: (+81) 33 264 4721
m_ishihara@kaku-ichi.co.jp

Kazakhstan

LAMED Ltd.
155/1, Tazhibayevoy Str.
050060 Almaty
IP Schmidt
Abayavenue 3B
110 005 Kostanay

Korea

Kyung Jin Trading CO.,LTD.
107-4, SunDuk Bld.,
YangJae-dong,
Seocho-gu,
Seoul, (zipcode: 137-891)
Phone: (+82) (0)2 574-6300

Kyrgyzstan

Alye Maki
ev. Moladaya Guardir J 3
720014
Bishkek

Latvia

Husqvarna Latvija
Consumer Outdoor Products
Bākižū iela 6
LV-1024 Rīga
info@husqvarna.lv

Lithuania

UAB Husqvarna Lietuva
Consumer Outdoor Products
Ateities pl. 77C
LT-52104 Kaunas
centras@husqvarna.lt

Luxembourg

Magasins Jules Neuberg
39, rue Jacques Stas
Luxembourg-Gasperich 259
Case Postale No. 12
Luxemburg 2010
Phone: (+352) 40 14 01
api@neuberg.lu

Mexico

AFOSA
Av. Lopez Mateos Sur # 5019
Col. La Calma 45070
Zapopan, Jalisco
Mexico
Phone: (+52) 33 3818-3434
icoimejo@afosa.com.mx

Moldova

Convel S.R.L.
290A Muncetti Str.
2002 Chisinau

Netherlands

GARDENA Nederland B.V.
Postbus 50176
1305 AD ALMERE
Phone: (+31) 36 521 00 00
info@gardena.nl

Neth. Antilles

Jonka Enterprises N.V.
Sta. Rosa Weg 196
P.O. Box 8200
Curaçao
Phone: (+599) 9 767 66 55
pgm@jonka.com

New Zealand

Husqvarna New Zealand Ltd.
PO Box 76-437
Manukau City 2241
Phone: (+64) (0) 9 9202410
support.nz@husqvarna.co.nz

Norway

GARDENA
Husqvarna Consumer
Outdoor Products
Salgskontor Norge
Kleiverveien 6
1540 Vestby
info@gardena.no

Peru

Husqvarna Perú S.A.
Jr. Ramón Cárcamo 710
Lima 1
Tel: (+51) 1 3320400 ext.416
juan.remuzgo@
husqvarna.com

Poland

Husqvarna
Poland Spółka z o.o.
ul. Wysockiego 15 b
03-371 Warszawa
Phone: (+48) 22 330 96 00
gardena@husqvarna.com.pl

Portugal

Husqvarna Portugal, SA
Lagaa – Albarraque
2635 – 595 Rje de Mourgo
Tel.: (+351) 21 922 85 30
Fax : (+351) 21 922 85 36
info@gardena.pt

Romania

Madex International Srl
Soseaua Odaii 117-123,
RO 013603 Bucuresti, S1
Phone: (+40) 21 352.76.03
madex@ines.ro

Russia / Россия

ООО „Хускварна“
141400, Московская обл.,
г. Химки,
улица Ленинградская,
владение 39, стр.6
Бизнес Центр
„Химки Бизнес Парк“,
помещение 0802_04
http://www.gardena.ru

Serbia

Domel d.o.o.
Autoput za Novi Sad bb
11 273 Belgrade
Phone: (+381) 11 848 88 12
milorav.jejina@domel.rs

Singapore

Hy-Ray PRIVATE LIMITED
40 Jalan Pemimpin
#02-08 Tat Ann Building
Singapore 577185
Phone: (+65) 6253 2277
shying@hyray.com.sg

Slovak Republic

Husqvarna Cesko s.r.o.
Türkova 2319/5b
149 00 Praha 4 – Chodov
Bezplatná infolinka:
800 154 044
service@sk.husqvarna.com

Slovenia

Husqvarna Austria GmbH
Industriezeile 36
4010 Linz
Tel.: (+43) 732 77 01 01-485
service.gardena@
husqvarnagroup.com

South Africa

Husqvarna
Husqvarna (Pty) Ltd
Postnet Suite 250
Private Bag X6,
Cascades, 3202
South Africa
Phone: (+27) 33 846 9700
info@gardena.co.za

Spain

Husqvarna España S.A.
Calle de Rivas nº 10
28052 Madrid
Phone: (+34) 91 708 05 00
atencioncliente@gardena.es

Suriname

Agrofix n.v.
Vrengende Hogestraat #22
Phone: (+597) 472426
agrofix@sr.net
Pobox : 2006
Paramaribo
Suriname – South America

Sweden

Husqvarna AB
S-561 82 Huskvarna
info@gardena.se

Switzerland / Schweiz

Husqvarna Schweiz AG
Consumer Products
Industriestrasse 10
5506 Mägenwil
Phone: (+41) (0) 62 887 37 90
info@gardena.ch

Turkey

GARDENA Dost Diş Ticaret
Müessesilik A.Ş.
Sanayi Cad. Adil Sokak
No: 1/B Kartal
34873 Istanbul
Phone: (+90) 216 38 93 939
info@gardena-dost.com.tr

Ukraine / Україна

ТОВ „Хускварна Україна“
вул. Васильківська, 34,
одп. 204-к
03022, Київ
Тел. (+38) 044 498 39 02
info@gardena.ua

Uruguay

FELI SA
Entre Rios 1083 CP 11800
Montevideo – Uruguay
Tel: (+598) 22 03 18 44
info@felisa.com.uy

Venezuela

Corporación Casa y Jardín C.A.
Av. Caroní, Edif. Trezmen, PB.
Colinas de Bello Monte.
1050 Caracas.
Tlf: (+58) 212 992 33 22
info@casayjardin.net.ve

8868-20.960.02/0915
© GARDENA
Manufacturing GmbH
D-89070 Ulm
http://www.gardena.com