

ΕΓΧΕΙΡΙΔΙΟ ΧΡΗΣΤΗ

ΣΟΜΠΕΣ PELLEΤ



©2020 CADEL srl | All rights reserved - Tutti i diritti riservati

VERA 7 - INDIGO EVO - LORD 7

IT - SCHEDA PRODOTTO
EN - PRODUCT DATA SHEETS
FR - FICHE DE PRODUIT
NL - PRODUCTKAART
DE - PRODUKTDATENBLATT
ES - FICHA DEL PRODUCTO
PT - FICHA DO PRODUTO
PL - KARTA PRODUKTU
CZ - INFORMAČNÍ LIST VÝROBKU
SK - INFORMAČNÝ LIST VÝROBKU
RO - FIȘA PRODUSULUI
HU - TĚRMĚKISMERTETŐ ADATLAP
SL - PODATKOVNI LIST IZDELKA
HR - INFORMACIJSKI LIST PROIZVODA
GR - ΔΕΛΤΙΟ ΠΡΟΪΟΝΤΟΣ
BG - ПРОДУКТОВ ФИШ
LT - GAMINIO VARDINIŲ PARAMETRŲ LENTELĖ
ET - TOOTEKIRJELDUS
DK - PRODUKTBLAD
SE - INFORMATIONSBLAG

SCHEDA PRODOTTO

(EU 2015/1186)









FreePoint

Pegaso



89020038

ErP

IT - SCHEDA PRODOTTO EN - PRODUCT DATA SHEETS FR - FICHE DE PRODUIT NL - PRODUCTKAART DE - PRODUKTDATENBLATT ES - FICHA DEL PRODUCTO PT - FICHA DO PRODUTO	PL - KARTA PRODUKTU CZ - INFORMAČNÍ LIST VÝROBKU SK - INFORMAČNÝ LIST VÝROBKU RO - FIȘA PRODUSULUI HU - TERMÉKISMERTETŐ ADATLAP SL - PODATKOVNI LIST IZDELKA HR- INFORMACIJSKI LIST PROIZVODA	GR - ΔΕΛΤΙΟ ΠΡΟΪΟΝΤΟΣ BG - ПРОДУКТОВ ФИШ LT - GAMINIO VARDINIŲ PARAMETRŲ LENTELĖ ET - TOOTEKIRJELDUS DK - PRODUKTBLAD SE - INFORMATIONSBLAGD					
Marchio Brand Marque Merk Marke Marca Marka Značka Značka	Marca Márka Blagovna znamka Marka Мάρка Марка Ženklas Kaubamārk Mærke Märke						
Modello Model Modèle Model Modell Μοντέλο Modelo Modelis Model Model Model	Model Modell Model Model Μοντέλο Модел Modelis Mudel Model Modell						
Classe di Efficienza Energetica Energy Efficiency Class Classe d'Efficacité Énergétique Energie-efficiëntieklasse Energieeffizienzklasse Clase de eficiencia energética Classe de Eficiência Energética Klasa efektywności energetycznej Třída energetické účinnosti Trieda energetickej účinnosti	Clasa de randament energetic Energiahatékonyasági osztály Razred energetske učinkovitosti Razred energetske učinkovitosti Κατηγορία ενεργειακής απόδοσης Клас на енергийна ефективност Energijos efektyvumo klasė Energiatõhususe klass Energiklasse Energieeffektivitetsklass	A+	A+	A+	A+	A+	A+
Potenza termica diretta Direct heat output Puissance thermique directe Rechtstreeks thermisch vermogen Direkte Heizleistung Potencia térmica directa Potência térmica direta Bezpośrednia moc cieplna Přímý tepelný výkon Priamy tepelný výkon	Putere termică directă Közvetlen hőteljesítmény Neposredna toplotna moć Izravna toplinska snaga Άμεση θερμική ισχύς Директна топлинна мощност Tiesioginė šiluminė galia Otsene soojusvõimsus Direkte termisk effekt Direkt värmeeffekt						

Potenza termica indiretta Indirect heat output Puissance thermique indirecte Onrechtstreeks thermisch vermogen Indirekte Heizleistung Potencia térmica indirecta Potência térmica indireta Pośrednia moc cieplna Nepřímý tepelný výkon Nepriamy tepelný výkon	Putere termică indirectă Közvetett hőteljesítmény Posredna toplotna moč Neizravna toplinska snaga Έμμεση θερμική ισχύς Инди́ректна топли́нна мо́щность Netiesioginė šiluminė galia Kaudne soojusvõimsus Indirekte termisk effekt Indirekt wärmeeffekt	-	-	-	-	-	-
Indice di efficienza energetica Energy Efficiency Index Índice de eficiencia energética Energie-efficiëntie-index Energieeffizienzindex Índice de eficiência energética Índice de eficiência energética Wskaźnik efektywności energetycznej Index energetické účinnosti Index energetickéj účinnosti	Indice de randament energetic Energiahatékonysági mutató Kazalo energetske učinkovitosti Indeks energetske učinkovitosti Δείκτης ενεργειακής απόδοσης Индекс на енергийна ефективност Energijos efektyvumo indeksas Energiatõhususe indeks Indeks energieeffektivitet Energieeffektivitetsindex	126	126	126	126	126	126
Efficienza utile alla potenza termica nominale Useful energy efficiency at nominal heat output Rendement utile à la puissance thermique nominale Efficiëntie nuttig voor het nominaal thermisch vermogen Nutzleistung für die nominale Heizleistung Eficiencia útil a la potencia térmica nominal Eficiência útil com potência térmica nominal Wydajność użytkowa dla znamionowej mocy cieplnej Užitečná účinnost při jmenovitém tepelném výkonu Užitočná účinnosť pri menovitom tepelnom výkone Eficientă utilă la puterea termică nominală Hasznos hatásfok névleges hőteljesítményen Izkoristek pri nominalni toplotni moči Korisna učinkovitost pri nazivnoj toplinskoj snazi Ωφέλιμη απόδοση της ονομαστικής θερμικής ισχύος Полезна эффективность при номинална топлинна мощность Naudingasis efektyvumas esant nominaliai šiluminei galiai Kasutegur nominaalsel soojusvõimsusel Nyttevirkning ved nominel termisk effekt Nyttoverkningsgraden vid nominell wärmeeffekt	90	90	90	90	90	90	90

Efficienza utile al carico minimo Useful energy efficiency at minimum load Rendement utile à la charge minimale Efficiëntie nuttig voor de minimale last Nutzleistung für die Mindestlast Eficiencia útil con la carga mínima Eficiência útil com carga mínima Wydajność użytkowa dla minimalnego obciążenia Užitečná účinnost při minimálním zatížení Užitočná účinnosť pri minimálnom zaťažení Eficiența utilă la sarcină minimă Hasznos hatásfok minimális terhelésen Izkoristek pri minimalni obremenitvi Toplinska učinkovitost pri minimalnom opterečenju Ωφέλιμη απόδοση σε ελάχιστο φορτίο Полезная эффективность при минимален товар Naudingasis efektyvumas esant mažiausiai apkrovai Kasutegur minimaalsel koormusel Nyttevirkning ved minimal belastning Nyttoverkningsgraden vid minimibelastning	92	92	92	92	92	92
<p>Rispettare le avvertenze e le indicazioni di installazione e manutenzione periodica riportate nei capitoli dedicati del manuale di istruzioni Comply with the installation and periodic maintenance warnings and indications shown on the dedicated chapters of the instructions manual. Respecter les mises en garde et les indications d'installation et d'entretien périodique fournies dans les chapitres spécifiques du manuel d'instruction. Respecteer de waarschuwingen en voorschriften voor de installatie en het periodiek onderhoud aangegeven in de toegewijde hoofdstukken van de handleiding. Die Warnhinweise und die Anweisungen für die Installation und die regelmäßige Wartung einhalten, die in den entsprechenden Kapiteln des Bedienungshandbuchs enthalten sind. Cumpla con las advertencias y las indicaciones de instalación y de mantenimiento periódico, indicadas en los capítulos específicos del manual de instrucciones. Respeitar as advertências e as indicações de instalação e manutenção periódica apresentadas nos capítulos específicos do manual de instruções. Przestrzegać ostrzeżeń i wskazówek dotyczących instalacji i okresowej konserwacji, podanych w odpowiednich rozdziałach instrukcji obsługi. Dodržujte upozornění a pokyny pro instalaci a pravidelnou údržbu v odpovídajících kapitolách tohoto návodu k obsluze. Dodržavajte upozornenia a pokyny týkajúce sa inštalácie a pravidelnej údržby v osobitných kapitolách tohto návodu na obsluhu. Respectați avertismentele și indicațiile de instalare și întreținere periodică indicate în capitolele corespunzătoare din manualul de instrucțiuni. Kövesse a használati útmutató vonatkozó szakaszaiban szereplő beszerelési és karbantartási előírásokat és figyelemzetéseket. Upoštečajte opozorila in navodila za nameščanje in redno vzdrževanje, ki so opisana v ustreznih poglavjih navodil za uporabo. Pridrżavajte se upozorenja i uputa za instalaciju i periodično održavanje u posebnim poglavljima priručnika za uporabu. Τηρείτε τις προειδοποιήσεις και τις οδηγίες εγκατάστασης και περιοδικής συντήρησης που αναφέρονται στα κεφάλαια του εγχειριδίου των οδηγιών. Спазвайте предупрежденията и указанията за монтаж и периодична поддръжка, посочени в съответните глави на ръководството с инструкции. Laikykites specialiuose instrukcijų vadovo skyriuose pateiktų perspėjimų ir montavimo bei periodinės techninės priežiūros nurodymų. Järgige kasutusjuhendis sisalduvaid juhiseid paigalduseks ja korraliseks hoolduseks. Overhold advarselne og instruktionerne for installation og periodisk vedligeholdelse, der er angivet i instruktionsvejledningen. Respektera de bestämmelser och anvisningar för installation och löpande underhåll som anges i de specifika kapitlen i handboken.</p>						

CADEL srl

FREEPOINT by Cadel

Via Foresto Sud, 7
 31025 Santa Lucia di Piave (TV) - ITALY





www.cadelsrl.com
www.free-point.it

cod. 89020038 - rev.00

ΠΕΡΙΕΧΟΜΕΝΑ

1	ΕΡΜΗΝΕΙΑ ΣΥΜΒΟΛΩΝ MANUAL	3
2	ΑΓΑΠΗΤΕ ΠΕΛΑΤΗ	3
3	ΠΡΟΣΟΧΗ	3
4	ΚΑΝΟΝΕΣ ΑΣΦΑΛΕΙΑΣ	4
5	ΟΡΟΙ ΕΓΓΥΗΣΗΣ	5
6	ΕΞΑΡΤΗΜΑΤΑ	6
7	ΠΡΟΕΙΔΟΠΟΙΗΣΕΙΣ ΓΙΑ ΤΗ ΣΩΣΤΗ ΔΙΑΘΕΣΗ ΤΟΥ ΠΡΟΪΟΝΤΟΣ	6
7.1	ΠΛΗΡΟΦΟΡΙΕΣ ΓΙΑ ΤΗ ΔΙΑΧΕΙΡΙΣΗ ΑΠΟΒΛΗΤΩΝ ΗΛΕΚΤΡΙΚΟΥ ΚΑΙ ΗΛΕΚΤΡΟΝΙΚΟΥ ΕΞΟΠΛΙΣΜΟΥ, ΜΠΑΤΑΡΙΩΝ ΚΑΙ ΣΥΣΣΩΡΕΥΤΩΝ.....	7
8	ΧΡΗΣΗ	7
8.1	ΕΙΣΑΓΩΓΗ	7
8.2	ΠΑΝΕΛ ΡΥΘΜΙΣΕΩΝ	8
8.3	ΜΕΝΟΥ ΧΡΗΣΤΗ.....	10
8.3.1	ΜΕΝΟΥ Μ1 - ΣΕΤ ΡΟΛΟΓΙΟΥ.....	14
8.3.2	ΜΕΝΟΥ Μ2 - ΣΕΤ ΧΡΟΝΟΜΕΤΡΟΥ	14
8.3.3	ΜΕΝΟΥ Μ3 - ΕΠΙΛΟΓΗ ΓΛΩΣΣΑΣ	17
8.3.4	ΜΕΝΟΥ Μ4 - STAND-BY (ΠΕΡΙΜΕΝΕ).....	18
8.3.5	ΜΕΝΟΥ Μ5 - ΒΟΜΒΗΤΗΣ	18
8.3.6	ΜΕΝΟΥ Μ6 - ΠΡΩΤΟ ΦΟΡΤΙΟ.....	18
8.3.7	ΜΕΝΟΥ Μ7 - ΚΑΤΑΣΤΑΣΗ ΣΟΜΠΑΣ	18
8.3.8	ΜΕΝΟΥ Μ8 - ΒΑΘΜΟΝΟΜΗΣΕΙΣ ΤΕΧΝΙΚΟΥ	19
8.3.9	ΜΕΝΟΥ Μ9 - ΤΥΠΟΣ ΠΕΛΛΕΤ.....	19
8.3.10	ΜΕΝΟΥ ΜΑ - ΤΥΠΟΣ ΚΑΜΙΝΑΔΑΣ.....	19
8.3.11	ΜΕΝΟΥ ΜΒ - ΕΞΟΔΟΣ	20
8.4	ΕΝΕΡΓΟΠΟΙΗΣΗ ΤΗΣ ΣΟΜΠΑΣ	20
8.5	ΑΠΟΤΥΧΙΑ ΑΝΑΦΛΕΞΗΣ	21
8.6	ΔΙΑΚΟΠΗ ΡΕΥΜΑΤΟΣ	21
8.7	ΡΥΘΜΙΣΕΙΣ ΘΕΡΜΟΚΡΑΣΙΑΣ.....	21
8.8	ΣΕΤ ΙΣΧΥΟΣ	21
8.9	ΑΠΕΝΕΡΓΟΠΟΙΗΣΗ.....	21
8.10	ΣΥΝΔΕΣΗ ΕΞΩΤΕΡΙΚΟΥ ΘΕΡΜΟΣΤΑΤΗ	22
9	ΚΑΥΣΙΜΗ ΥΛΗ	22
9.1	ΚΑΥΣΙΜΗ ΥΛΗ.....	22
9.2	ΦΟΡΤΙΣΗ PELLEΤ.....	22
9.3	TIMER ΕΞΟΠΛΙΣΜΟΥ ΠΕΛΛΕΤ	23
9.4	ΕΞΑΕΡΙΣΜΟΣ.....	23
9.5	ΧΕΙΡΙΣΤΗΡΙΟ (OPTIONAL)	23
10	ΑΣΦΑΛΕΙΕΣ ΚΑΙ ΣΥΝΑΓΕΡΜΟΙ	24
10.1	ΟΙ ΑΣΦΑΛΕΙΕΣ	24
10.2	ΠΡΕΣΟΣΤΑΤΗΣ.....	24
10.3	ΑΙΣΘΗΤΗΡΑΣ ΘΕΡΜΟΚΡΑΣΙΑΣ ΚΑΠΝΩΝ	24
10.4	ΘΕΡΜΟΣΤΑΤΗΣ ΕΠΑΦΗΣ ΣΤΟ ΝΤΕΠΟΖΙΤΟ ΚΑΥΣΙΜΟΥ	24
10.5	ΗΛΕΚΤΡΙΚΗ ΑΣΦΑΛΕΙΑ	24
10.6	ΑΝΕΜΙΣΤΗΡΑΣ ΚΑΠΝΩΝ.....	25
10.7	ΚΙΝΗΣΙΟΜΕΙΩΤΗΡΑΣ.....	25
10.8	ΠΡΟΣΩΡΙΝΗ ΔΙΑΚΟΠΗ ΡΕΥΜΑΤΟΣ.....	25
10.9	ΑΠΟΤΥΧΙΑ ΕΝΑΥΣΗΣ.....	25
10.10	ΣΥΝΑΓΕΡΜΟΣ ΕΞΟΥΔΕΤΕΡΩΣΗΣ ΜΕ ΤΗ ΣΟΜΠΑ ΑΝΑΜΜΕΝΗ	25
10.11	ΣΥΝΑΓΕΡΜΟΣ ΑΙΣΘΗΤΗΡΑ ΘΕΡΜΟΚΡΑΣΙΑΣ ΚΑΠΝΩΝ	25
10.12	ΣΥΝΑΓΕΡΜΟΣ ΥΠΕΡΒΑΣΗΣ ΘΕΡΜΟΚΡΑΣΙΑΣ ΚΑΠΝΩΝ	26
10.13	ΣΥΝΑΓΕΡΜΟΣ ΚΩΔΙΚΟΠΟΙΗΤΗ ΚΑΠΝΩΝ ΧΑΛΑΣΜΕΝΟΣ	26
10.14	ΣΥΝΑΓΕΡΜΟΣ ΑΠΟΤΥΧΙΑΣ ΕΝΑΥΣΗΣ.....	26
10.15	ΣΥΝΑΓΕΡΜΟΣ ΑΠΟΥΣΙΑΣ ΠΕΛΛΕΤ	26
10.16	ΣΥΝΑΓΕΡΜΟΣ ΥΠΕΡΒΑΣΗΣ ΘΕΡΜΟΚΡΑΣΙΑΣ ΘΕΡΜΙΚΗΣ ΑΣΦΑΛΕΙΑΣ.....	27
10.17	ΣΥΝΑΓΕΡΜΟΣ ΕΛΛΕΙΨΗΣ ΥΠΟΠΙΕΣΗΣ	27
10.18	ΣΗΜΑΤΟΔΟΤΗΣΕΙΣ ΣΥΝΑΓΕΡΜΩΝ.....	27
10.19	ΜΗΔΕΝΙΣΜΟΣ ΣΥΝΑΓΕΡΜΟΥ.....	30
11	ΤΑΚΤΙΚΟΣ ΚΑΘΑΡΙΣΜΟΣ	30
11.1	ΕΙΣΑΓΩΓΗ	30
11.2	ΠΡΙΝ ΑΠΟ ΚΑΘΕ ΕΝΑΥΣΗ	31
11.3	ΚΑΘΑΡΙΣΜΟΣ ΧΟΑΝΗΣ ΚΑΙ ΚΟΧΛΙΑ	31
11.4	ΕΤΗΣΙΟΣ ΚΑΘΑΡΙΣΜΟΣ ΑΓΩΓΩΝ ΚΑΥΣΑΕΡΙΩΝ	32
11.5	ΓΕΝΙΚΟΣ ΚΑΘΑΡΙΣΜΟΣ	32
11.6	ΚΑΘΑΡΙΣΜΟΣ ΜΕΤΑΛΛΙΚΩΝ ΒΑΜΜΕΝΩΝ ΠΑΝΕΛ...32	
11.7	ΚΑΘΑΡΙΣΜΟΣ ΓΥΑΛΙΟΥ.....	32
12	ΠΑΡΟΥΣΙΑΣΗ ΠΡΟΒΛΗΜΑΤΟΣ	32
12.1	ΕΠΙΛΥΣΗ ΠΡΟΒΛΗΜΑΤΩΝ	32

1 ΕΡΜΗΝΕΙΑ ΣΥΜΒΟΛΩΝ MANUAL

	ΧΡΗΣΤΗΣ
	ΕΞΟΥΣΙΟΔΟΤΗΜΕΝΟΣ ΤΕΧΝΙΚΟΣ (ΜΟΝΟ για να ερμηνεύσει ή ο κατασκευαστής της σόμπας ή ο εξουσιοδοτημένος τεχνικός της Τεχνικής υπηρεσίας βοήθειας που έχουν εγκριθεί από τον κατασκευαστή της σόμπας)
	ΕΞΕΙΔΙΚΕΥΜΕΝΟΣ ΕΠΙΣΚΕΥΑΣΤΗΣ ΣΟΜΠΩΝ
	ΠΡΟΣΟΧΗ: ΔΙΑΒΑΣΤΕ ΠΡΟΣΕΚΤΙΚΑ ΤΗ ΣΗΜΕΙΩΣΗ
	ΠΡΟΣΟΧΗ: ΚΙΝΔΥΝΟΣ Η ΠΙΘΑΝΟΤΗΤΑ ΜΗ ΑΝΑΣΤΡΕΨΙΜΗΣ ΒΛΑΒΗΣ

- Τα παρακάτω εικονίδια με τις φιγούρες υποδεικνύουν το πρόσωπο στο οποίο απευθύνεται η κάθε παράγραφος (μεταξύ του χρήστη και/ή του εξουσιοδοτημένου τεχνικού και /ή του εξειδικευμένου επισκευαστή).
- ΠΡΟΣΟΧΗ τα σύμβολα υποδεικνύουν μια σημαντική σημείωση.

2 ΑΓΑΠΗΤΕ ΠΕΛΑΤΗ

- τα προϊόντα μας σχεδιάζονται και κατασκευάζονται σύμφωνα με τους ευρωπαϊκούς κανονισμούς εναρμονισμένους με τον κανονισμό (ΕΕ) αριθ. 305/2011 για δομικά προϊόντα (EN13240 ξυλόσομπες, EN14785 pellet συσκευές, EN13229 τζάκια / ξύλινα ένθετα, EN 12815 ξύλινες σόμπες), με υλικά υψηλής ποιότητας και μια βαθιά εμπειρία στις διαδικασίες μετασχηματισμού. Τα προϊόντα συμμορφώνονται επίσης με τις βασικές απαιτήσεις της Οδηγίας 2009/125 / ΕΚ (Οικολογικός Σχεδιασμός) και, κατά περίπτωση, των Οδηγιών 2014/35 / ΕΕ (Χαμηλή Τάση), 2014/30 / ΕΕ (Ηλεκτρομαγνητική Συμβατότητα), 2014/53 / ΕΕ (Ραδιοφωνική συχνότητα), 2011/65 / ΕΥ (RoHS).
- Σας συνιστούμε να διαβάσετε προσεκτικά τις οδηγίες του εγχειρίδιου προκειμένου να κάνετε τη καλύτερη δυνατή χρήση της συσκευής.
- Οι οδηγίες λειτουργίας είναι αναπόσπαστο κομμάτι της συσκευής . Πρέπει να συνοδεύουν το προϊόν σε κάθε αλλαγή χρήστη . Σε περίπτωση απώλειας απευθυνθείτε στην επίσημη αντιπροσωπεία της εταιρίας .



Στην Ιταλία , η εγκατάσταση συστημάτων βιομάζας κάτω των 35 kw αναφέρεται στην Υπουργική απόφαση 37/08 . Όλοι οι εξειδικευμένοι τεχνίτες οι οποίοι έχουν τις προϋποθέσεις οφείλουν να εκδίδουν πιστοποιητικό συμμόρφωσης για την εγκατάσταση του συστήματος (το σύστημα αναφέρεται σε : σόμπα + καπνοδόχος +είσοδο αέρα) .

- Σύμφωνα με το κανονισμό (ΕΥ) Νο. 305/2011, το "ΔΗΛΩΣΗ ΕΠΙΔΟΣΗΣ" μπορείτε να το βρείτε και στο site της εταιρίας:
- www.cadelsrl.com
- www.free-point.it

3 ΠΡΟΣΟΧΗ

- Όλες οι φωτογραφίες που βρίσκονται στο manual είναι μόνο ενδεικτικές και έχουν επεξηγηματικό σκοπό και θα μπορούσε επομένως να διαφέρουν ελαφρώς από τη συσκευή σας.
- Η συσκευή που αναφέρεται είναι αυτή που έχετε αγοράσει.
- Σε περίπτωση αμφιβολιών ή δυσκολίες στην κατανόηση ή για τα προβλήματα που δεν περιγράφονται στο παρόν εγχειρίδιο, επικοινωνήστε αμέσως διανομέα ή τον εγκαταστάτη σας.



- Η εγκατάσταση, η ηλεκτρική σύνδεση, ο έλεγχος της λειτουργίας και της συντήρησης θα πρέπει να εκτελούνται αποκλειστικά από εξουσιοδοτημένο και εξειδικευμένο προσωπικό.
- Ηλεκτρικά μέρη σε τάση: αποσυνδέστε το προϊόν από την τροφοδοσία των 230V πριν εκτελέσετε οποιαδήποτε εργασία συντήρησης. Τροφοδοτήστε το προϊόν μόνο μετά την ολοκλήρωση της συναρμολόγησής του.
- Οι εργασίες της έκτακτης συντήρησης θα πρέπει να εκτελούνται μόνο από εξουσιοδοτημένο και εξειδικευμένο προσωπικό.
- Όλοι οι τοπικοί κανονισμοί, συμπεριλαμβανομένων και αυτών που αναφέρονται στα εθνικά και Ευρωπαϊκά πρότυπα, πρέπει να τηρούνται με την εγκατάσταση της συσκευής.
- Ο κατασκευαστής αποποιείται κάθε ευθύνη σε περίπτωση που η εγκατάσταση δεν συμμορφώνεται με την ισχύουσα νομοθεσία, η εναλλαγή του αέρα στο δωμάτιο δεν είναι επαρκής, οι ηλεκτρικές καλωδιώσεις δεν συμμορφώνονται σύμφωνα με τα πρότυπα και δεν γίνεται σωστή χρήση της σόμπας.
- Απαγορεύεται η εγκατάσταση της σόμπας σε υπνοδωμάτιο, μπάνια, αποθήκες καύσιμης ύλης και σε στούντιο.
- Η εγκατάσταση σε διαμερίσματα ενός δωματίου (στούντιο) επιτρέπεται εφόσον είναι σε σφραγισμένο θάλαμο.
- Σε κάθε περίπτωση η σόμπα δεν πρέπει να εγκαθίστανται σε χώρους όπου μπορεί να έρθει σε επαφή με νερό ή πιτσιλιές νερού, γιατί αυτό μπορεί να προκαλέσει εγκαύματα, καθώς και βραχυκύκλωμα.
- Παρακαλώ βεβαιωθείτε ότι το δάπεδο έχει επαρκή χωρητικότητα. Εάν το υπάρχον δεν πληροί αυτή την προϋπόθεση, κατάλληλα μέτρα θα πρέπει να παρέχονται (για παράδειγμα, μια πλάκα για τη διανομή του φορτίου).
- Πρέπει να τηρούνται οι κανονισμοί πυρασφάλειας που καθορίζουν την απόσταση από τα αντικείμενα που είναι εύφλεκτα ή ευαίσθητα στη θερμότητα (καναπέδες, έπιπλα, επενδύσεις από ξύλο, κλπ).
- Σε περίπτωση εξαιρετικά εύφλεκτων αντικείμενων (κουρτίνες, χαλιά, κλπ.), η απόσταση αυξάνεται στο 1 μέτρο.
- Το ηλεκτρικό καλώδιο να μην έρχεται σε επαφή με τον αγωγό εξαγωγής καυσαερίων και ούτε με τα θερμά μέρη της σόμπας.
- Πριν από οποιαδήποτε εργασία, ο χρήστης ή όποιος πρόκειται να χειριστεί το προϊόν θα πρέπει να έχει διαβάσει και κατανοήσει το παρόν εγχειρίδιο εγκατάστασης και χρήσης στο σύνολό του. Λάθη ή εσφαλμένες ρυθμίσεις μπορεί να δημιουργήσουν επικίνδυνες καταστάσεις ή και ανώμαλη λειτουργία.
- Ο τύπος του καύσιμου που μπορείτε να χρησιμοποιήσετε είναι μόνο pellet.
- Μην πετάτε στη σόμπα απορρίμματα για καύση.
- Μην βάζετε τα ασπρόρουχα για να στεγνώσουν πάνω στο προϊόν. Απλώστρες ή παρόμοια θα πρέπει να βρίσκονται σε κατάλληλη απόσταση από το προϊόν. Κίνδυνος πυρκαγιάς.
- Απαγορεύεται η λειτουργία του προϊόντος όταν είναι ανοιχτή η πόρτα ή είναι σπασμένο το γυαλί.
- Απαγορεύεται να τροποποιήσετε τη συσκευή χωρίς άδεια.
- Μην χρησιμοποιείτε εύφλεκτα υγρά για να ανάψετε την σόμπα (οινόπνευμα, βενζίνη, λάδι, πετρέλαιο κτλ).
- Μετά από την αποτυχία ανάφλεξης το δοχείο καύσης θα πρέπει να είναι άδειο από συσσωρευμένα pellet, πριν ξεκινήσει ξανά η διαδικασία εκκίνησης της σόμπας.
- Το δοχείου εφοδιασμού πέλλετ πρέπει να έχει πάντα το καπάκι του.
- Πριν από κάθε παρέμβαση αφήστε τη φωτιά να σβήσει τελείως μέχρι να κρυώσει και αποσυνδέετε πάντα το βύσμα από την πρίζα.
- Η συσκευή μπορεί να χρησιμοποιηθεί από παιδιά ηλικίας από 8 ετών και πάνω και από άτομα με μειωμένες σωματικές, αισθητηριακές ή διανοητικές ικανότητες ή χωρίς εμπειρία και τις απαιτούμενες γνώσεις εφόσον επιβλέπονται ή έχουν λάβει οδηγίες σχετικά με τη χρήση της

συσκευής και την κατανόηση των κινδύνων που σχετίζονται με αυτήν. Τα παιδιά δεν πρέπει να παίζουν με τη συσκευή. Ο καθαρισμός και η συντήρηση που θα πρέπει να εκτελούνται από το χρήστη δεν πρέπει να γίνεται από παιδιά χωρίς επίβλεψη.

- Οι συσκευασίες δεν είναι παιχνίδια και θα μπορούσε να προκαλέσουν ασφυξία ή στραγγαλισμό και άλλους κινδύνους για την υγεία! Οι άνθρωποι (συμπεριλαμβανομένου και τα παιδιά) με περιορισμένη κινητικότητα, ψυχολογική νοσήματα ή χωρίς εμπειρία και γνώση πρέπει να φυλάσσονται μακριά από τη συσκευασία. Η σόμπα δεν είναι ένα παιχνίδι.

- Τα παιδιά πρέπει να εποπτεύονται συνεχώς ώστε να εξασφαλίζεται ότι δεν παίζουν με τη συσκευή.

- Κατά τη λειτουργία της , η σόμπα φτάνει υψηλές θερμοκρασίες:κρατήστε μακριά παιδιά και ζώα και για την ασφάλεια σας χρησιμοποιήστε κατάλληλες πυρίμαχες συσκευές , όπως τα πυρίμαχα γάντια.

- Η σόμπα είναι εξοπλισμένη με μια ασφάλεια η οποία κατά το άνοιγμα της πόρτας για την πλήρωση του πέλλετ διασφαλίζει την άμεση στάση του κοχλία. Η ασφάλεια αυτή (πρότυπο EN 60335-2-102) αποτρέπει την επαφή του χρήστη με τα κινούμενα μέρη της συσκευής.

- Η καπνοδόχος πρέπει να διατηρείται πάντα καθαρή λόγω των καταθέσεων αιθάλης ή άκαυστων ελαίων που μειώνουν το «πέρασμα» και εμποδίζουν τη ροή αέρα . Μεγάλες ποσότητες αυτών μπορεί να αναζωπυρωθούν .

- Αν τα πέλλετ είναι κατώτερης ποιότητας (περιέχουν συγκολλητικές ουσίες, έλαια , βερνίκι , πλαστικά ή αλευρώδη υπολείμματα),κατά τη διάρκεια της λειτουργίας θα σχηματιστούν καταθέσεις κατά μήκος του σωλήνα ροής πέλλετ . Όταν η σόμπα είναι απενεργοποιημένη ,αυτές οι καταθέσεις μπορεί να είναι σε μορφή μικρών κάρβουνων και μπορεί να ταξιδεύουν μέσα στο σωλήνα και να φτάσουν τα πέλλετ που βρίσκονται στη χοάνη , καίγοντας τα και δημιουργώντας πυκνό και επιβλαβές καπνό στο δωμάτιο .Μην αφαιρείται ποτέ το καπάκι της χοάνης. Αν ο αγωγός έχει καπνιά καθαρίστε τον.

- Σε περίπτωση που χρειαστεί να αντιμετωπίσετε το σβήσιμο φωτιάς από τη σόμπα ή από τους αγωγούς , χρησιμοποιήστε ένα πυροσβεστήρα ή καλέστε τη Πυροσβεστική Βοήθεια . **ΜΗΝ** χρησιμοποιήσετε ΠΟΤΕ νερό για να σβήσετε τη φωτιά στο δοχείο καύσης .

5 ΟΡΟΙ ΕΓΓΥΗΣΗΣ

Η εταιρία εγγυάται το προϊόν, **εξαιρώντας τα μέρη που υπόκεινται σε φυσιολογική φθορά** τα οποία αναφέρονται παρακάτω , για χρονικό διάστημα **δύο (2) ετών** από την ημέρα που αγοράστηκε .

- Για την κατοχύρωση της εγγύησης θα πρέπει το προϊόν να συνοδεύεται με το αντίστοιχο αποδεικτικό έγγραφο (απόδειξη λιανικής πώλησης /ή τιμολόγιο) στο οποίο θα πρέπει να είναι εμφανές το κατάστημα και η ημερομηνία αγοράς του προϊόντος ,
- συνοδευόμενο από το πιστοποιητικό εγγύησης το οποίο θα πρέπει να συμπληρωθεί μέσα στις πρώτες 8 μέρες μετά την ημερομηνία αγοράς του .

Επί προσθέτως , το προϊόν θα πρέπει να εγκαθίσταται από εξειδικευμένο τεχνικό με το οποίο θα πρέπει να πραγματοποιηθεί και το πρώτο άναμμα της σόμπας . Ο εξειδικευμένος τεχνικός ,όπως προβλέπεται ,θα εκδώσει μια δήλωση πιστότητας εγκατάστασης καθώς και θα πιστοποιήσει τη σωστή λειτουργία αυτής , έτσι ώστε η εγγύηση να είναι έγκυρη και αποτελεσματική.

Προτείνουμε την δοκιμή του προϊόντος χωρίς την τοποθέτηση των 'περιττών εξαρτημάτων' . (πλαίσιο κλπ.)

Οι εγκαταστάσεις που δεν συμμορφώνονται στα ισχύοντα πρότυπα , μη ορθή χρήση και κακή συντήρηση ,όχι όπως ορίζει ο κατασκευαστής , ακυρώνουν την εγγύηση του προϊόντος .

Η εγγύηση ισχύει με την προϋπόθεση ότι τηρούνται οι οδηγίες και προειδοποιήσεις που περιέχονται στο εγχειρίδιο χρήσης και συντήρησης, και ως εκ τούτου, το προϊόν χρησιμοποιείται σωστά.

Η αντικατάσταση μέρους ή ολόκληρου συστήματος ή η αντικατάσταση εξαρτημάτων δεν παρατείνουν την περίοδο εγγύησης, και η αρχική ημερομηνία λήξης της εγγύησης παραμένει αμετάβλητη.

Η εγγύηση καλύπτει την αντικατάσταση ή την δωρεάν επισκευή των **εξαρτημάτων που αναγνωρίζονται ως ελαττωματικά από την πηγή που οφείλονται σε κατασκευαστικές ατέλειες.**

Για να επωφεληθείτε από την εγγύηση, σε περίπτωση βλάβης, ο πελάτης πρέπει να έχει το πιστοποιητικό εγγύησης και να το παρουσιάσει με την απόδειξη αγοράς του εγγράφου προς το Γραφείο Τεχνικής Υποστήριξης.

Η εγγύηση δεν καλύπτει βλάβες ή / και βλάβη στη συσκευή που οφείλονται στις ακόλουθες αιτίες:

- Ζημιές που προκαλούνται κατά τη μεταφορά ή τη μετεγκατάσταση του προϊόντος .
- Όλα τα τμήματα που αναπτύσσουν βλάβες που οφείλονται σε αμέλεια ή κακή χρήση, εσφαλμένη συντήρηση, εγκατάσταση που δεν συμμορφώνονται με τις οδηγίες του κατασκευαστή (ανατρέχετε πάντα στην εγκατάσταση και τη χρήση εγχειρίδιο που παρέχεται με τη συσκευή) .
- Λανθασμένη τοποθέτηση των διαστάσεων που ορίζει ο κατασκευαστής ή λάθος εγκατάσταση ή αποτυχία επιλογής αναγκαίων συσκευών που θα εγγυηθούν τη σωστή λειτουργία .
- ακατάλληλη υπερθέρμανση του εξοπλισμού, η χρήση καυσίμων που δεν είναι σύμφωνα με τους τύπους και τις ποσότητες που αναγράφονται στις οδηγίες που παρέχονται.
- περαιτέρω ζημιές που προκαλούνται από λανθασμένες παρεμβάσεις από το χρήστη, σε μια προσπάθεια να καθορίσει την αρχική βλάβη.
- επιδείνωση της ζημίας, λόγω της συνέχισης της χρήσης του εξοπλισμού από το χρήστη, αφού το ελάττωμα έχει παρατηρηθεί.
- υπό την παρουσία ενός λέβητα, τυχόν διαβρώσεις, επιστρώσεις ή ραγίσματα που έχουν προκύψει από ροή νερού, συμπύκνωση, σκληρότητα ή οξύτητα του νερού, λανθασμένη εκτέλεση αφαλάτωσης , έλλειψη νερού , λάσπης ή υπολείμματα αλάτων .
- ανεπάρκεια καπνοδόχων ,καπναγωγών ή μέρη εγκατάστασης που επηρεάζουν τη λειτουργία της συσκευής .
- ζημία που προκλήθηκε από παρέμβαση στη συσκευή, ατμοσφαιρικούς παράγοντες, φυσικές καταστροφές, βανδαλισμούς, ηλεκτρικές εκκενώσεις, πυρκαγιές, βλάβες του ηλεκτρικού ή / και του υδραυλικού συστήματος.
- Η ελλιπής εκτέλεση του ετήσιου καθαρισμού της σόμπας, από πλευράς του εξουσιοδοτημένου τεχνικού ή του εξειδικευμένου προσωπικού, επιφέρει την ακύρωση της εγγύησης.

Εξαιρούνται επίσης από την εγγύηση:

- Μέρη που υπόκεινται σε φυσική φθορά όπως το γυαλί , το λάστιχο στεγανοποίησης , επικαλύψεις και μαντεμένα μέρη , χρωματισμένα , επιχρωμιωμένα μέρη ,λαβές και ηλεκτρικά καλώδια , λαμπτήρες , ενδεικτικές λυχνίες , κουμπιά καθώς και όλα τα μέρη που μπορούν να αφαιρεθούν από την εστία .
- Παραλλαγές στο χρώμα των βαμμένων ή κεραμικών/ελικοειδών τμημάτων εφόσον είναι φυσικά χαρακτηριστικά του υλικού και του προϊόντος χρήσης.
- Εργασίες τοιχοποιίας.
- Προαιρετικά μέρη (αν υπάρχουν) που δεν παρέχονται από το κατασκευαστή.

Οποιοσδήποτε τεχνικές παρεμβάσεις στο προϊόν για την εξάλειψη των προαναφερθέντων ελαττωμάτων και επακόλουθων ζημιών θα πρέπει να συμφωνούνται με το Κέντρο Τεχνικής Υποστήριξης , το οποίο διατηρεί το δικαίωμα να δεχτεί τη σχετική συνάντηση ή όχι . Ωστόσο, οι εν λόγω παρεμβάσεις δεν θα πρέπει να πραγματοποιούνται υπό το καθεστώς εγγύησης, αλλά η τεχνική βοήθεια που θα χορηγηθεί στο πλαίσιο των ενδεχόμενων και ειδικά συμφωνηθέντων όρων και σύμφωνα με τη χρέωση που ισχύει για τις εργασίες που πρέπει να πραγματοποιηθούν.

Ο χρήστης θα πρέπει επίσης να χρεώνεται για τυχόν έξοδα που προκύπτουν για την αντιμετώπιση των εσφαλμένων τεχνικών παρεμβάσεων, αλλοίωση ή βλάβη στη συσκευή, τα οποία δεν μπορούν να αποδοθούν σε αρχικά σφάλματα.

Τηρείτε τα νόμιμα και ασφαλή όρια , η εγγύηση δεν καλύπτει την παραγωγή ατμοσφαιρικής και ακουστικής ρύπανσης .

Η εταιρεία δεν φέρει καμία ευθύνη για οποιαδήποτε ζημία που μπορεί να προκληθεί, άμεσα ή έμμεσα, σε πρόσωπα, ζώα ή αντικείμενα, ως συνέπεια της μη συμμόρφωσης με οποιαδήποτε οδηγία χρήσεως που καθορίζεται στο εγχειρίδιο, ιδιαίτερα τις προειδοποιήσεις σχετικά με την εγκατάσταση, τη χρήση και τη συντήρηση της συσκευής.

6 ΕΞΑΡΤΗΜΑΤΑ

Οποιαδήποτε επισκευή ή προσαρμογή πρέπει να υλοποιείτε με την απαιτούμενη προσοχή . Συμβουλευτείτε τον επίσημο αντιπρόσωπο της εταιρίας μας ή το εξουσιοδοτημένο service αναφέροντας:

- το μοντέλο
- το σειριακό αριθμό της συσκευής σας
- το πρόβλημα που αντιμετωπίζεται .

Χρησιμοποιείται μόνον αυθεντικά ανταλλακτικά τα οποία είναι άμεσα διαθέσιμα από τον αντιπρόσωπο μας .

7 ΠΡΟΕΙΔΟΠΟΙΗΣΕΙΣ ΓΙΑ ΤΗ ΣΩΣΤΗ ΔΙΑΘΕΣΗ ΤΟΥ ΠΡΟΪΟΝΤΟΣ

Η διάλυση και η διάθεση του προϊόντος γίνεται αποκλειστικά με επιβάρυνση και ευθύνη του ιδιοκτήτη ο οποίος θα πρέπει να ενεργεί σύμφωνα με τους κανονισμούς που ισχύουν στη χώρα του σχετικά με την ασφάλεια, σεβασμό και προστασία του περιβάλλοντος. Στο τέλος της ωφέλιμης ζωής του το προϊόν δεν θα πρέπει να απορρίπτεται μαζί με τα αστικά απόβλητα.

Μπορεί να παραδοθεί στα ειδικά κέντρα διαχωρισμένης αποκομιδής που έχουν οριστεί από την τοπική αυτοδιοίκηση ή στους αντιπροσώπους που παρέχουν αυτήν την υπηρεσία.

Η διάθεση του προϊόντος με τον τρόπο της διαχωρισμένης αποκομιδής επιτρέπει την αποφυγή πιθανών αρνητικών συνεπειών για το περιβάλλον και για την υγεία που προέρχονται από την ακατάλληλη διάθεση του και επιτρέπει την ανάκτηση των υλικών από τα οποία αποτελείται ούτως ώστε να υπάρξει μια σημαντική εξοικονόμηση ενέργειας και πόρων.

7.1 ΠΛΗΡΟΦΟΡΙΕΣ ΓΙΑ ΤΗ ΔΙΑΧΕΙΡΙΣΗ ΑΠΟΒΛΗΤΩΝ ΗΛΕΚΤΡΙΚΟΥ ΚΑΙ ΗΛΕΚΤΡΟΝΙΚΟΥ ΕΞΟΠΛΙΣΜΟΥ, ΜΠΑΤΑΡΙΩΝ ΚΑΙ ΣΥΣΣΩΡΕΥΤΩΝ

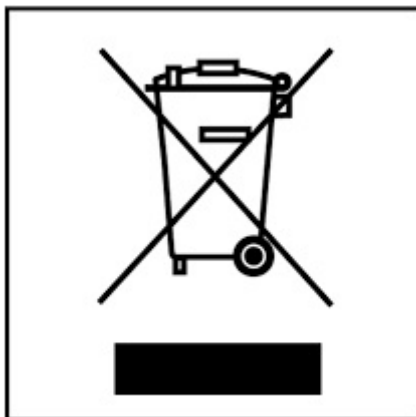

Fig. 1 - Απόρριψη αποβλήτων

Αυτό το σύμβολο που εμφανίζεται στο προϊόν, στις μπαταρίες, στους συσσωρευτές στη συσκευασία ή στα έγγραφα υποδεικνύει ότι το προϊόν στο τέλος της ωφέλιμης ζωής του δεν πρέπει να συλλέγεται, να ανασύρεται ή να απορρίπτεται με τα οικιακά απορρίμματα. Ο ακατάλληλος χειρισμός των αποβλήτων ηλεκτρικού και ηλεκτρονικού εξοπλισμού, μπαταρίες ή συσσωρευτές μπορεί να οδηγήσει στην απελευθέρωση επικίνδυνων ουσιών που περιέχονται στο προϊόν. Προκειμένου να αποφευχθεί τυχόν μόλυνση στο περιβάλλον ή ασθένεια, ο χρήστης ενθαρρύνεται να διαχωρίσει αυτόν τον εξοπλισμό ή/και τις μπαταρίες ή τους συσσωρευτές που περιλαμβάνονται από άλλα είδη αποβλήτων και να το παραδώσει στην υπηρεσία δημοτικών συλλογών. Είναι δυνατόν να ζητηθεί από τον διανομέα η συλλογή αποβλήτων ηλεκτρικού και ηλεκτρονικού εξοπλισμού που πρέπει να πραγματοποιηθεί σύμφωνα με τους όρους και με τις διαδικασίες που θεσπίζονται από τις εθνικές διατάξεις εφαρμογής της οδηγίας 2012/19/ΕΕ.

Η χωριστή συλλογή και η σωστή επεξεργασία ηλεκτρικού και ηλεκτρονικού εξοπλισμού, μπαταριών και συσσωρευτών ευνοούν τη διατήρηση των φυσικών πόρων, τον σεβασμό για το περιβάλλον και την προστασία της υγείας.

Για περισσότερες πληροφορίες σχετικά με τον τρόπο συλλογής των αποβλήτων ηλεκτρικού και ηλεκτρονικού εξοπλισμού, μπαταριών και συσσωρευτών είναι απαραίτητο να επικοινωνήσετε με τους δήμους ή τις δημόσιες αρχές που είναι αρμόδιες για την έκδοση των αδειών.

8 ΧΡΗΣΗ

8.1 ΕΙΣΑΓΩΓΗ

Για την καλύτερη δυνατή λειτουργία με χαμηλή κατανάλωση, ακολουθήστε τις παρακάτω οδηγίες.

- Η ανάφλεξη της σόμπας γίνεται πολύ εύκολα αν έχει συνδεθεί σωστά και η ροή του καυσίμου γίνεται με ευχέρεια.
- Ενεργοποιήστε τη σόμπα στην Ισχύ 1 για τουλάχιστον 2 ώρες έτσι ώστε τα υλικά να συνηθίσουν στην θερμότητα και να μην υποστούν βλάβη.
- Με τη χρήση της σόμπας η επισφάλωση στο εσωτερικό του θαλάμου καύσης μπορεί να υποστεί αλλοιώσεις. Αυτό το γεγονός μπορεί να αποδοθεί σε διάφορους λόγους: υπερβολική υπερθέρμανση σόμπας, η παρουσία χημικών ουσιών σε κακής ποιότητας pellet, κακή κυκλοφορία αέρα στη καμινάδα, κλπ. Για τους παραπάνω λόγους η αντοχή του υλικού στο εσωτερικό του θαλάμου δεν μπορεί να εγγραφεί.



Κατά τη διάρκεια των πρώτων ωρών καύσης μπορεί να προκληθούν αναθυμιάσεις από τα υλικά κατασκευής και το χρώμα, για αυτό θα πρέπει ο χώρος να αερίζεται καλά καθώς οι αναθυμιάσεις αυτές μπορεί να είναι βλαβερές για τον άνθρωπο και τα ζώα.



Τα προγράμματα 1-5 είναι ρυθμισμένα από το εργοστάσιο και μπορούν να τροποποιηθούν μόνο από εξειδικευμένο άτομο.

8.2 ΠΑΝΕΛ ΡΥΘΜΙΣΕΩΝ

Η οθόνη σας επιτρέπει να επικοινωνείτε με τη σόμπα με το απλό πάτημα ορισμένων κουμπιών. Η οθόνη με το κείμενο κύλισης και τους δείκτες LED πληροφορούν το χειριστή για τη λειτουργική κατάσταση της σόμπας. Σημασία των πλήκτρων (βλέπε **Fig. 2**)

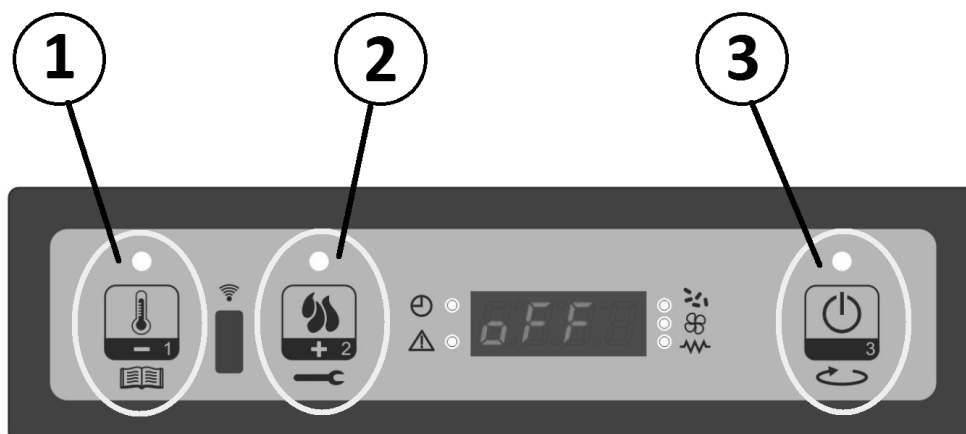

Fig. 2 - Οθόνη: 3 πλήκτρων

ΑΝΑΦΟΡΑ	ΚΟΥΜΠΙ	ΠΕΡΙΓΡΑΦΗ	ΛΕΙΤΟΥΡΓΙΑ	ΔΡΑΣΗ
1		Μείωση θερμοκρασίας και ισχύος	ΣΕΤ ΘΕΡΜΟΚΡΑΣΙΑΣ	Μειώνει την τιμή ΡΥΘΜΙΣΗΣ θερμοκρασίας περιβάλλοντος
			ΠΡΟΓΡΑΜΜΑΤΙΣΜΟΣ	Μειώνει την επιλεγμένη παράμετρο
			ΣΕΤ ΙΣΧΥΟΣ	Μειώνει την τιμή ισχύος εργασίας
2		Αύξηση θερμοκρασίας και ισχύος	ΣΕΤ ΘΕΡΜΟΚΡΑΣΙΑΣ	Αυξάνει την τιμή του ΣΕΤ θερμοκρασίας περιβάλλοντος
			ΠΡΟΓΡΑΜΜΑΤΙΣΜΟΣ	Αυξάνει την επιλεγμένη παράμετρο
			ΣΕΤ ΙΣΧΥΟΣ	Αυξάνει την τιμή ισχύος εργασίας
3		ON/OFF	ΕΡΓΑΣΙΑ	Πατημένο για 2 δευτερόλεπτα, ενεργοποιεί ή απενεργοποιεί τη σόμπα αν είναι απενεργοποιημένη ή αναμμένη αντίστοιχα
			ΠΡΟΓΡΑΜΜΑΤΙΣΜΟΣ	Σας επιτρέπει να επιλέξετε τις παραμέτρους για τον προγραμματισμό

Σημασία των αναμμένων led (βλέπε **Fig. 3**):

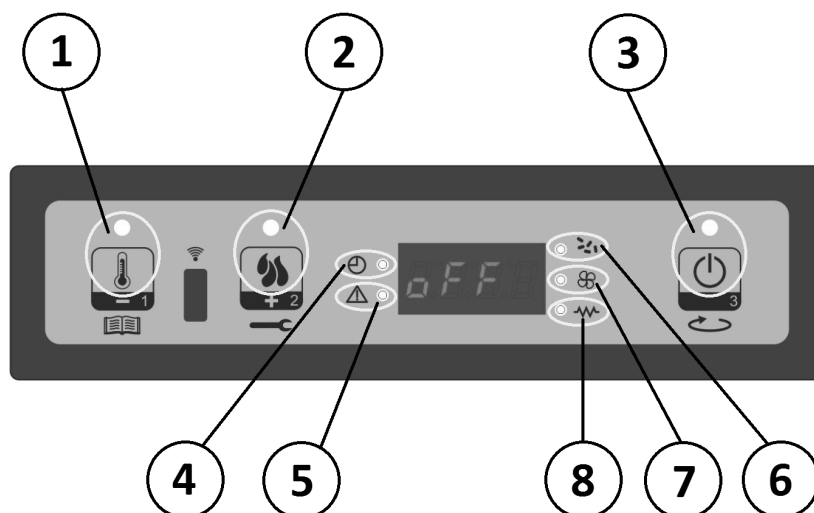

Fig. 3 - Οθόνη: led αναμμένα

ΑΝΑΦΟΡΑ	ΣΥΜΒΟΛΟ	ΠΕΡΙΓΡΑΦΗ	LED ΑΝΑΜΜΕΝΟ
1		ΣΕΤ ΠΕΡΙΒΑΛΛΟΝΤΟΣ	Προγραμματισμός σετ περιβάλλοντος
2		ΣΕΤ ΙΣΧΥΟΣ	Προγραμματισμός σετ ισχύος
3		ON/OFF	Κατάσταση εργασίας
4		ΧΡΟΝΟΜΕΤΡΟ	Χρονόμετρο ενεργοποιημένο
5		ΣΥΝΑΓΕΡΜΟΣ	Σόμπα σε συναγερμό
6		ΚΟΧΛΙΑΣ ΕΝΕΡΓΟΠΟΙΗΜΕΝΟΣ	Κοχλίας σε κίνηση
7		ΕΝΑΛΛΑΚΤΗΣ	Εναλλάκτης αναμμένος
8		ΣΤΟΙΧΕΙΟ ΠΥΡΑΚΤΩΣΕΩΣ	Ενεργοποίηση στοιχείου πυρακτώσεως

8.3 ΜΕΝΟΥ ΧΡΗΣΤΗ

Το ακόλουθο ενημερωτικό δελτίο περιγράφει συνοπτικά τη δομή του μενού επικεντρώνοντας στην παρούσα παράγραφο στις μοναδικές επιλογές που είναι διαθέσιμες για το χρήστη.

ΕΠΙΠΕΔΟ 1	ΕΠΙΠΕΔΟ 2	ΕΠΙΠΕΔΟ 3	ΤΙΜΗ
M1 Σετ ρολογιού <i>M1-SEt cLock</i>			
	01 - Ημέρα εβδομάδας		M-T-W-T-F-S-S <i>Mond-tuES-uEdn-tHur-Frid- SAtu-Sund</i>
	02 - Ώρες ρολογιού <i>02-tiME cLock</i>		0-23
	03 - Λεπτά ρολογιού <i>03-MinutES cLock</i>		0-59
	04 - Ημέρα ρολογιού <i>04-dAy cLock</i>		1-31
	05 - Μήνας ρολογιού <i>05-MontH cLock</i>		1-12
	06 - Έτος ρολογιού <i>06-yEAr cLock</i>		00-99
M2 - Σετ χρονομέτρου <i>M2-SEt cHrono</i>			
	M2-1 - Ενεργοποίηση χρονομέτρου <i>M2-1 cHrono EnAbLE</i>		
		01 - Ενεργοποίηση χρονομέτρου <i>01-cHrono EnAbLE</i>	on/off
	M2-2 - Καθημερινός προγραμματισμός <i>M2-2 ProGrAM dAy</i>		
		01 - Χρονόμετρο ημέρας <i>01-cHrono dAyLy</i>	on/off
		02 - start 1 ημέρα <i>02-StArt 1 dAyLy</i>	oFF-0-23:50
		03 - stop 1 ημέρα <i>03-StoP 1 dAyLy</i>	oFF-0-23:50
		04 - start 2 ημέρα <i>04-StArt 2 dAyLy</i>	oFF-0-23:50
		05 - stop 2 ημέρα <i>05-StoP 2 dAyLy</i>	oFF-0-23:50
	M2-3 - Εβδομαδιαίος προγραμματισμός <i>M2-3 -ProGrAM uEEK</i>		

ΕΠΙΠΕΔΟ 1	ΕΠΙΠΕΔΟ 2	ΕΠΙΠΕΔΟ 3	ΤΙΜΗ
		01 - Χρονόμετρο εβδομάδας- 01-crono uEEKLy	on/off
		02 - start PrG 1 02-StArt PrG1	off-0-23:50
		03 - stop PrG 1 03-StoP PrG1	off-0-23:50
		04 - Δευτέρα PrG1 04-Mond PrG1	on/off
		05 - Τρίτη PrG 1 05-tuES PrG1	on/off
		06 - Τετάρτη PrG 1 06-uEdn PrG1	on/off
		07 - Πέμπτη PrG1 07-tHur PrG1	on/off
		08 - Παρασκευή PrG 1 08-Frid PrG1	on/off
		09 - Σάββατο PrG 1 09-SAtu PrG1	on/off
		10 - Κυριακή PrG 1 10-Sund PrG1	on/off
		11 - start PrG 2 11-StArt PrG2	off-0-23:50
		12 - stop PrG 2 12-StoP PrG2	off-0-23:50
		13 - Δευτέρα PrG2 13-Mond PrG2	on/off
		14 - Τρίτη PrG 2 14-tuES PrG2	on/off
		15 - Τετάρτη PrG 2 15-uEdn PrG2	on/off
		16 - Πέμπτη PrG2 16-tHur PrG2	on/off
		17 - Παρασκευή PrG 2 17-Frid PrG2	on/off
		18 - Σάββατο PrG 2 18-SAtu PrG2	on/off
		19 - Κυριακή PrG 2 19-Sund PrG2	on/off
		20 - start PrG 3 20-StArt PrG3	off-0-23:50
		21 - stop PrG 3 21-StoP PrG3	off-0-23:50

ΕΠΙΠΕΔΟ 1	ΕΠΙΠΕΔΟ 2	ΕΠΙΠΕΔΟ 3	ΤΙΜΗ
		22 - Δευτέρα PrG3 22-Mond PrG3	on/off
		23 - Τρίτη PrG 3 23-tuES PrG3	on/off
		24 - Τετάρτη PrG 3 24-uEdn PrG3	on/off
		25 - Πέμπτη PrG3 25-tHur PrG3	on/off
		26 - Παρασκευή PrG 3 26-Frid PrG3	on/off
		27 - Σάββατο PrG 3 27-SAtu PrG3	on/off
		28 - Κυριακή PrG 3 28-Sund PrG3	on/off
		29 - start PrG 4 29-StArt PrG4	off-0-23:50
		30 - stop PrG 4 30-StoP PrG4	off-0-23:50
		31 - Δευτέρα PrG4 31-Mond PrG4	on/off
		32 - Τρίτη PrG 4 32-tuES PrG4	on/off
		33 - Τετάρτη PrG 4 33-uEdn PrG4	on/off
		34 - Πέμπτη PrG4 34-tHur PrG4	on/off
		35 - Παρασκευή PrG 4 35-Frid PrG4	on/off
		36 - Σάββατο PrG 4 36-SAtu PrG4	on/off
		37 - Κυριακή PrG 4 37-Sund PrG4	on/off
	M2-4 - Τέλος προγράμματος - εβδομάδα M2-4-ProGrAM u-End		
		01 - Τέλος χρονομέτρου - εβδομάδα 01-chrono uEEK End	on/off
		02 - εκκίνηση τέλος- εβδομάδα 1 02-StArt 1 uEEK End	off-0-23:50
		03 - στάση τέλος-εβδομάδα 1 03-StoP 1 uEEK End	off-0-23:50

ΕΠΙΠΕΔΟ 1	ΕΠΙΠΕΔΟ 2	ΕΠΙΠΕΔΟ 3	ΤΙΜΗ
		04 - εκκίνηση τέλος-εβδομάδα 2 04-StArt 2 uEEK End	oFF-0-23:50
		05 - στάση τέλος-εβδομάδα 2 05-StoP 2 uEEK End	oFF-0-23:50
	M2-5 - Έξοδος M2-5-ESCAPE		set
M3 - Επιλογή γλώσσας M3-LAnGuAGE			
	01 - Ιταλικά 01-LinG itA		set
	02 - Αγγλικά 02-LinG EnG		set
	03 - Γαλλικά 03-LinG FrE		set
	04 - Γερμανικά 04-LinG dEu		set
	05 - Ισπανικά 05-LinG SPA		set
	06 - Πορτογαλικά 06-LinG Por		set
M4 - Stand-by M4-StAnd-by			
	01 - Stand - by 01-StAnd-by		on/oFF
M5 - Βομβητής M5 buCCEr			
	01 - Βομβητής 01-buCCEr		on/oFF
M6 - Πρώτο φορτίο M6 LoAd initiAL			
	01 - Πρώτο φορτίο 01-LoAd initiAL		90"
M7 - Κατάσταση σόμπας M7 StAtE StoVE			
	01 - Κατάσταση σόμπας 01-StAtE StoVE		
		01 - Κατάσταση κοχλία	info
		02 - Τ λεπτών	info
		03 - Κατάσταση θερμοστάτη	info
		04 - Κατάσταση καπνών	info

ΕΠΙΠΕΔΟ 1	ΕΠΙΠΕΔΟ 2	ΕΠΙΠΕΔΟ 3	ΤΙΜΗ
		05 - Κατάσταση στροφών αποβολής καπνών rpm	info
M8 - Βαθμονομήσεις τεχνικού <i>M8 SEt tEcHnic</i>			
	01 - Κλειδί πρόσβασης <i>01-KEy AccESS</i>		set
M9 - Τύπος πέλλετ <i>M9 tyPE PELLEt</i>			
	01 - Φόρτωση πέλλετ <i>01-Pr 54 LoAd PELLEt</i>		da -9 a +9
MA - Τύπος καμινάδας <i>MA tyPE cHiMnEy</i>			
	01 - Αναρρόφηση καμινάδας <i>01-Pr 55 SMOKE cHiMnEy</i>		da -9 a +9
MB - Έξοδος <i>Mb ESCAPE</i>			
	01 - Έξοδος <i>01-ESCAPE</i>		set

8.3.1 Μενού M1 - ΣΕΤ ΡΟΛΟΓΙΟΥ

Ρυθμίστε την τρέχουσα ώρα και ημερομηνία. Η κάρτα διαθέτει μπαταρία λιθίου που επιτρέπει στο εσωτερικό ρολόι να έχει αυτονομία ανώτερη από 3/5 χρόνια.

Για πρόσβαση στα μενού γενικού προγραμματισμού, πατήστε το πλήκτρο P1 για 2 δευτερόλεπτα. Πατώντας P1 (μείωση) ή P2 (αύξηση) θα επιλεγθεί M1, θα κυλίσει η επιγραφή Μενού **M1 - ΣΕΤ ΡΟΛΟΓΙΟΥ** "M1-SEt cLock" (βλέπε Fig. 4).



Fig. 4 - Display: M1

8.3.2 Μενού M2 - ΣΕΤ ΧΡΟΝΟΜΕΤΡΟΥ

Υπομενού M2 - 1 - Ενεργοποίηση χρονομέτρου

Το μενού που εμφανίζεται στην οθόνη **M2-1 - Ενεργοποίηση χρονομέτρου**, "M2-1 cHrono EnAbLE" σας επιτρέπει να ενεργοποιείτε και απενεργοποιείτε γενικά όλες τις λειτουργίες του προγραμματισμένου θερμοστάτη. Για να ενεργοποιήσετε πατήστε το κουμπί P3, και στη συνέχεια πατήστε P1 ή P2 για την ενότητα On ή Off. Επιβεβαιώστε με το πλήκτρο P3 (βλέπε Fig. 5).



Fig. 5 - Οθόνη: ενεργοποιήστε

Υπομενού M2 - 2 - Ημερήσιος προγραμματισμός

Αφού επιλέξετε το μενού **M2 - 2 ημερήσιος προγραμματισμός**, "M2 - 2 ProGrAM dAy" με το κουμπί P3 κυλούν οι διάφορες παράμετροι προγραμματισμού του ημερήσιου χρονομέτρου, μεταξύ των οποίων και η ενεργοποίηση του (βλέπε Fig. 6).



Fig. 6 - Display: χρονομέτρου

Μπορείτε να ρυθμίσετε δύο φάσεις λειτουργίας, την πρώτη με **START1 Ημέρα** "StArt 1 dAyLy" και **STOP1 Ημέρα** "StoP 1 dAyLy" τη δεύτερη με **START2 Ημέρα** "StArt 2 dAyLy" και **STOP2 Ημέρα**, "StoP 2 dAyLy" που περιορίζονται από τα ρυθμισμένα ωράρια σύμφωνα με τον ακόλουθο πίνακα όπου η ρύθμιση OFF υποδεικνύει στο ρολόι ότι πρέπει να αγνοήσει την εντολή. Για να αλλάξετε χρησιμοποιήστε τα πλήκτρα P1 (μείωση) και P2 (αύξηση) ενώ για να επιβεβαιώσετε πατήστε P3.

ΠΡΟΓΡΑΜΜΑΤΙΣΜΟΣ ΗΜΕΡΑΣ			
ΕΠΙΠΕΔΟ ΜΕΝΟΥ	ΕΠΙΛΟΓΗ	ΣΗΜΑΣΙΑ	ΠΙΘΑΝΕΣ ΤΙΜΕΣ
M2-2-01	cHrono dAyLy	Ενεργοποίηση του ημερησίου χρονομέτρου	on/off
M2-2-02	StArt 1 dAyLy	ώρα ενεργοποίησης	off-0-23:50
M2-2-03	StoP 1 dAyLy	ώρα απενεργοποίησης	off-0-23:50
M2-2-04	StArt 2 dAyLy	ώρα ενεργοποίησης	off-0-23:50
M2-2-05	StoP 2 dAyLy	ώρα απενεργοποίησης	off-0-23:50

Υπομενού M2 - 3 - Εβδομαδιαίος προγραμματισμός

Το μενού **M2-3 Εβδομαδιαίος προγραμματισμός** "M2 - 3 ProGrAM uEEK" σας επιτρέπει να ενεργοποιήσετε/απενεργοποιήσετε τις λειτουργίες του εβδομαδιαίου προγραμματισμένου θερμοστάτη. Η εβδομαδιαία λειτουργία διαθέτει 4 ανεξάρτητα προγράμματα. Επίσης, ρυθμίζοντας OFF στο πεδίο ωραρίων, το ρολόι αγνοεί την αντίστοιχη εντολή.

Οι παρακάτω πίνακες συνοψίζουν τη λειτουργία του εβδομαδιαίου προγραμματισμού. Για πρόσβαση στη επόμενη λειτουργία και επιβεβαίωση της τιμής πατήστε το κουμπί P3. Μπορείτε να εξέλθετε από το μενού πατώντας παρατεταμένα το κουμπί P3.

ΕΝΕΡΓΟΠΟΙΗΣΗ ΕΒΔΟΜΑΔΙΑΙΟΥ ΧΡΟΝΟΜΕΤΡΟΥ			
ΕΠΙΠΕΔΟ ΜΕΝΟΥ	ΕΠΙΛΟΓΗ	ΣΗΜΑΣΙΑ	ΠΙΘΑΝΕΣ ΤΙΜΕΣ
M2-3-01	crono uEEKLy	Ενεργοποιήστε το εβδομαδιαίο χρονομετρο	ON/OFF

ΠΡΟΓΡΑΜΜΑ 1			
<i>ΕΠΙΠΕΔΟ ΜΕΝΟΥ</i>	<i>ΕΠΙΛΟΓΗ</i>	<i>ΣΗΜΑΣΙΑ</i>	<i>ΠΙΘΑΝΕΣ ΤΙΜΕΣ</i>
M2-3-02	StArt PrG1	ώρα ενεργοποίησης	OFF-0-23:50
M2-3-03	StoP PrG1	ώρα απενεργοποίησης	OFF-0-23:50
M2-3-04	Mond PrG1	ημέρα αναφοράς	on/off
M2-3-05	tuES PrG1		on/off
M2-3-06	uEdn PrG1		on/off
M2-3-07	tHur PrG1		on/off
M2-3-08	VEnE PrG1		on/off
M2-3-09	SAtu PrG1		on/off
M2-3-10	Sund PrG1		on/off

ΠΡΟΓΡΑΜΜΑ 2			
<i>ΕΠΙΠΕΔΟ ΜΕΝΟΥ</i>	<i>ΕΠΙΛΟΓΗ</i>	<i>ΣΗΜΑΣΙΑ</i>	<i>ΠΙΘΑΝΕΣ ΤΙΜΕΣ</i>
M2-3-11	StArt PrG2	ώρα ενεργοποίησης	off-0-23:50
M2-3-12	StoP PrG2	ώρα απενεργοποίησης	off-0-23:50
M2-3-13	Mond PrG2	ημέρα αναφοράς	on/off
M2-3-14	tuES PrG2		on/off
M2-3-15	uEdn PrG2		on/off
M2-3-16	tHur PrG2		on/off
M2-3-17	VEnE PrG2		on/off
M2-3-18	SAtu PrG2		on/off
M2-3-19	Sund PrG2		on/off

ΠΡΟΓΡΑΜΜΑ 3			
<i>ΕΠΙΠΕΔΟ ΜΕΝΟΥ</i>	<i>ΕΠΙΛΟΓΗ</i>	<i>ΣΗΜΑΣΙΑ</i>	<i>ΠΙΘΑΝΕΣ ΤΙΜΕΣ</i>
M2-3-20	StArt PrG3	ώρα ενεργοποίησης	off-0-23:50
M2-3-21	StoP PrG3	ώρα απενεργοποίησης	off-0-23:50
M2-3-22	Mond PrG3	ημέρα αναφοράς	on/off
M2-3-23	tuES PrG3		on/off
M2-3-24	uEdn PrG3		on/off
M2-3-25	tHur PrG3		on/off
M2-3-26	VEnE PrG3		on/off
M2-3-27	SAtu PrG3		on/off
M2-3-28	Sund PrG3		on/off

ΠΡΟΓΡΑΜΜΑ 4			
ΕΠΙΠΕΔΟ ΜΕΝΟΥ	ΕΠΙΛΟΓΗ	ΣΗΜΑΣΙΑ	ΠΙΘΑΝΕΣ ΤΙΜΕΣ
M2-3-29	StArt PrG4	ώρα ενεργοποίησης	off-0-23:50
M2-3-30	StoP PrG4	ώρα απενεργοποίησης	off-0-23:50
M2-3-31	Mond PrG4	ημέρα αναφοράς	on/off
M2-3-32	tuES PrG4		on/off
M2-3-33	uEdn PrG4		on/off
M2-3-34	tHur PrG4		on/off
M2-3-35	VEnE PrG4		on/off
M2-3-36	SAtu PrG4		on/off
M2-3-37	Sund PrG4		on/off

Υπομενού M2 - 4 - Τέλος προγράμματος εβδομάδας

Σας επιτρέπει να ενεργοποιείτε/απενεργοποιείτε και να ρυθμίζετε τον προγραμματισμένο θερμοστάτη στο τέλος εβδομάδας (ημέρες 6 και 7 ή Σάββατο και Κυριακή). Για να ενεργοποιήσετε πατήστε το κουμπί P3 στην επιλογή **01 - χρονόμετρο τέλος - εβδομάδα** "01 - cHrono uEEK End" και ρυθμίστε **on** με το πλήκτρο P1 (μείωση) ή P2 (αύξηση). Ρυθμίζοντας τους χρόνους **02 - Start 1 τέλος - εβδομ.** "02 - StArt 1 uEEK End" και **03 - Stop 1 τέλος - σετ** "03 - StoP 1 uEEK End" ρυθμίζεται η περίοδος λειτουργίας για την ημέρα **Σάββατο**, ενώ **04 - Start 2 τέλος - εβδομ.** "04 - StArt 2 uEEK End" και **05 - Stop 2 τέλος - εβδομ.** "05 - StoP 2 uEEK End" για να ρυθμίσετε τη λειτουργία της σόμπας για την ημέρα της **Κυριακής**.

ΤΕΛΟΣ ΠΡΟΓΡΑΜΜΑΤΟΣ ΕΒΔΟΜΑΔΑΣ			
ΕΠΙΠΕΔΟ ΜΕΝΟΥ	ΕΠΙΛΟΓΗ	ΣΗΜΑΣΙΑ	ΠΙΘΑΝΕΣ ΤΙΜΕΣ
M2-4-01	cHrono uEEK End	Ενεργοποίηση χρονομέτρου τέλους εβδομάδας	ON/OFF
M2-4-02	StArt 1 uEEK End	ώρα ενεργοποίησης	OFF-0-23:50
M2-4-03	StoP 1 uEEK End	ώρα απενεργοποίησης	OFF-0-23:50
M2-4-04	StArt 2 FinE-SEtt	ώρα ενεργοποίησης	OFF-0-23:50
M2-4-05	StoP 2 uEEK End	ώρα απενεργοποίησης	OFF-0-23:50

8.3.3 Μενού M3 - ΕΠΙΛΟΓΗ ΓΛΩΣΣΑΣ

Σας επιτρέπει να επιλέγετε τη γλώσσα διαλόγου μεταξύ εκείνων που είναι διαθέσιμες (βλέπε **Fig. 7**). Για να περάσετε στην επόμενη γλώσσα πατήστε P2 (αύξηση) για να πάτε πίσω πατήστε P1 (μείωση), για να επιβεβαιώσετε πατήστε P3.



Fig. 7 - Οθόνη: γλώσσα

8.3.4 Μενού M4 - STAND-BY (περίμενε)

Σας επιτρέπει να ενεργοποιήσετε ή απενεργοποιήσετε τη λειτουργία αναμονής **M4 - περίμενε** "M4 StAnd-by" (βλέπε **Fig. 8**). Αφού επιλέξετε το μενού M4 με το κουμπί P3, πατήστε **P1 (μείωση)** ή **P2 (αύξηση)** για να αλλάξετε την κατάσταση από ON σε OFF και αντιστρόφως.



Fig. 8 - Οθόνη: stand-by

8.3.5 Μενού M5 - ΒΟΜΒΗΤΗΣ

Σας επιτρέπει να ενεργοποιείτε ή απενεργοποιείτε το βομβητή του προγράμματος ελέγχου κατά τη διάρκεια σηματοδότησης των συναγερμών (βλέπε **Fig. 9**). Για να ενεργοποιήσετε ή απενεργοποιήσετε πατήστε τα κουμπιά P1 ή P2, για να επιβεβαιώσετε πατήστε P3.



Fig. 9 - Οθόνη: βομβητής

8.3.6 Μενού M6 - ΠΡΩΤΟ ΦΟΡΤΙΟ

Η λειτουργία αυτή, είναι διαθέσιμη μόνο όταν η σόμπα είναι σε OFF και σας επιτρέπει να φορτώσετε τον κοχλία κατά την πρώτη εκκίνηση της σόμπας, όταν η δεξαμενή πέλλετ είναι άδεια. Αφού έχετε επιλέξει το μενού M6, θα κυλίσει στην οθόνη η επιλογή **Πατήστε Συν "PrESS MorE"** (βλέπε **Fig. 10**). Πατήστε επομένως P2 (αύξηση). Ο ανεμιστήρας καπνών ενεργοποιείται στη μέγιστη ταχύτητα, ο κοχλίας ανάβει (led κοχλίας αναμμένο) και παραμένουν έως το τέλος του χρόνου που υποδεικνύεται στην οθόνη (βλέπε **Fig. 11**) ή έως το πάτημα του πλήκτρου P3.



Fig. 10 - Οθόνη: πατήστε συν



Fig. 11 - Οθόνη: υπολειπόμενος χρόνος

8.3.7 Μενού M7 - ΚΑΤΑΣΤΑΣΗ ΣΟΜΠΑΣ

Εισέλθετε στο μενού M7, αφού πατήσετε το κουμπί P3, στην οθόνη κυλάει η κατάσταση ορισμένων μεταβλητών κατά τη διάρκεια λειτουργίας της σόμπας. Ο παρακάτω πίνακας παρουσιάζει ένα παράδειγμα προβολής στην οθόνη και τη σημασία αυτών των τιμών.

ΕΜΦΑΝΙΖΟΜΕΝΗ ΚΑΤΑΣΤΑΣΗ	ΣΗΜΑΣΙΑ
3,1"	Κατάσταση κοχλία φόρτωσης πέλλετ
52'	Τέλος χρόνου
Toff	Κατάσταση θερμοστάτη
106°	Θερμοκρασία καπνών
1490	Ταχύτητα αποβολής καπνών

8.3.8 Μενού M8 - ΒΑΘΜΟΝΟΜΗΣΕΙΣ ΤΕΧΝΙΚΟΥ

Αυτή η επιλογή του μενού είναι αποκλειστικά για τον τεχνικό εγκατάστασης της σόμπας. Σας επιτρέπει, εφόσον έχετε εισάγει το κλειδί πρόσβασης (βλέπε **Fig. 12**) με τα κουμπιά P1 (μείωση) και P2 (αύξηση) να ρυθμίσετε τις διάφορες παραμέτρους λειτουργίας της σόμπας.



Fig. 12 - Οθόνη: κλειδί

8.3.9 Μενού M9 - ΤΥΠΟΣ ΠΕΛΛΕΤ

Σας επιτρέπει να ρυθμίσετε την ποιότητα της καύσης και της φλόγας με βάση την ποιότητα του καυσίμου ή εφελκυσμού της καπνοδόχου (βλέπε **Fig. 13**).

Χάρη στη ρύθμιση αυτή μπορείτε να αλλάξετε την παροχή του καυσίμου στο μαγκάλι μιας ποσότητας που κυμαίνεται από -18% έως +18% (τιμή από -9 = -18% έως +9 = +18%).



Fig. 13 - Οθόνη: τύπος πέλλετ

8.3.10 Μενού MA - ΤΥΠΟΣ ΚΑΜΙΝΑΔΑΣ

Μπορείτε να αλλάξετε ποσοστιαία τον αριθμό των στροφών/λεπτό του ανεμιστήρα αποβολής καπνών για να αντιμετωπίσετε ορισμένες δυσκολίες εφελκυσμού ή να μειώσετε την αποβολή σε περίπτωση καπνοδόχων με υπερβολική αναρρόφηση (βλέπε **Fig. 14**).

Η ρύθμιση των ταχυτήτων του εξοκκεία καπνών μπορεί να κυμαίνεται από -18% έως +18% (τιμή από -9 = -18% έως +9 = +18%).



Fig. 14 - Οθόνη: τύπος καμινάδας

8.3.11 Μενού MB - ΕΞΟΔΟΣ

Επιλέγοντας αυτή την ένδειξη με το πάτημα του κουμπιού P3 (βλέπε Fig. 15), εξέρχεται από το μενού και επιστρέφεται στην προηγούμενη κατάσταση.



Fig. 15 - Οθόνη: έξοδος

8.4 ΕΝΕΡΓΟΠΟΙΗΣΗ ΤΗΣ ΣΟΜΠΑΣ

Υπενθυμίζεται ότι η πρώτη έναυση πρέπει να πραγματοποιηθεί από ειδικευμένο και εξουσιοδοτημένο προσωπικό που ελέγχει ότι ο εξοπλισμός είναι εγκατεστημένος σύμφωνα με τους ισχύοντες κανονισμούς και ελέγχει τη λειτουργικότητα.

- Αν στο εσωτερικό του θαλάμου καύσης υπάρχουν φυλλάδια, εγχειρίδια, κλπ ..., αφαιρέστε τα.
- Βεβαιωθείτε ότι η πόρτα έχει κλείσει σωστά.
- Βεβαιωθείτε ότι το βύσμα έχει εισαχθεί στην πρίζα.
- Πριν ανάψετε τη σόμπα, βεβαιωθείτε ότι η σχάρα είναι καθαρή.

Για να ενεργοποιήσετε τη σόμπα, κρατήστε πατημένο το πλήκτρο P3 για μερικά δευτερόλεπτα έως ότου εμφανιστεί **Ενεργοποίηση "StArt"**. Υπό αυτές τις συνθήκες η σόμπα μεταφέρεται στην κατάσταση προθέρμανσης: ενεργοποιούνται το στοιχείο πυρακτώσεως (ορατό από το led του στοιχείου πυρακτώσεως) και ο ανεμιστήρας αναρρόφησης καπνών. Ενδεχόμενες ανωμαλίες κατά τη φάση της ενεργοποίησης, επισημαίνονται στην οθόνη και η σόμπα μεταφέρεται στην κατάσταση συναγερμού.

Μετά από 1 λεπτό περίπου αρχίζει η φάση φόρτωσης πέλλετ, στην οθόνη θα κυλίσει η επιλογή **Φόρτωση πέλλετ "LoAd PELLEt"** και το led ON\OFF αναβοσβήνει. Σε μία πρώτη φάση ο κοχλίας φροντίζει να φορτώσει το πέλλετ στο μαγκάλι. Αφού η θερμοκρασία των καπνών έχει φθάσει και ξεπεράσει τη συμπεριλαμβανόμενη τιμή, το σύστημα μεταφέρεται στη λειτουργία ενεργοποίησης εμφανίζοντας την επιλογή **Υπάρχει φωτιά "FLAME LiGHt"** στην οθόνη και αναβοσβήνει το led ON\OFF.

Όταν η θερμοκρασία των καπνών έχει φθάσει και ξεπεράσει την προβλεπόμενη τιμή, η σόμπα μεταφέρεται στην κατάσταση εργασίας που είναι η κανονική κατάσταση λειτουργίας. Η οθόνη εμφανίζει την επιλογή **Εργασία "uork"** και το led ON\OFF είναι αναμμένο. Η ισχύς μπορεί να ρυθμιστεί κρατώντας πατημένο το πλήκτρο P2 και η θερμοκρασία περιβάλλοντος μπορεί να ρυθμιστεί πατώντας το κουμπί P1.

Με προκαθορισμένο ρυθμό, διενεργείται ένας **ΚΑΘΑΡΙΣΜΟΣ του ΒΡΑΧΙΟΝΑ** αυτόματος για τον περιορισμό συσσώρευσης της τέφρας. Στην οθόνη εμφανίζεται η επιγραφή **"cLEAninG FirE-Pot"**

Η λειτουργία αυτή, αν διαρκέσει μερικά δευτερόλεπτα, ΔΕΝ πρόκειται για κάποιο συναγερμό.



Fig. 16 - Οθόνη: ΕΝΕΡΓΟΠΟΙΗΣΗ

8.5 ΑΠΟΤΥΧΙΑ ΑΝΑΦΛΕΞΗΣ

Σε περίπτωση που τα πέλλετ δεν αναφλέγονται, θα υποδεικνύεται η αποτυχία ανάφλεξης μέσω της ένδειξης **συναγερμός FAILED IGNITION "AL 5 ALAr no LiGHtin"**.

Αν η θερμοκρασία δωματίου είναι χαμηλότερη από 10°C, το βύσμα δεν είναι σε θέση να φτάσει το στάδιο της ανάφλεξης.

Για να το υποστηρίξετε παρακαλούμε τοποθετήστε κάποια ποσότητα pellet στο δοχείο καύσης και ένα προσανάμμα στα pellet (για παράδειγμα κύβοι προσανάμματα).

Μεγάλος αριθμός πέλλετ στο δοχείο καύσης, πέλλετ με υγρασία, ή το βρώμικο δοχείο καύσης, δυσκολεύουν την ανάφλεξη και προκαλούν το σχηματισμό πυκνού λευκού καπνού, ο οποίος μπορεί να είναι επιβλαβής για την υγεία και να προκαλέσει εκρήξεις στο θάλαμο καύσης. Ως εκ τούτου είναι υποχρεωτικό να μην στέκεστε μπροστά από τη σόμπα όταν εμφανίζεται πυκνός λευκός καπνός κατά την ανάφλεξη.



Σε περίπτωση που μετά από μερικούς μήνες η φλόγα είναι αδύναμη και /ή χρώματος πορτοκαλί, το τζάμι τείνει να γίνει μαύρο πολύ γρήγορα, και το δοχείο καύσης τείνει να έχει μεγάλη κατάθεση σε αυτό, καθαρίστε τη σόμπα, το καπναγωγό και τη καμινάδα.

8.6 ΔΙΑΚΟΠΗ ΡΕΥΜΑΤΟΣ

Μετά από μια **διακοπή ρεύματος "bLAc-out"** μικρότερη των 5 δευτερολέπτων, η σόμπα επιστρέφει στη ρυθμιζόμενη ισχύ.

Μετά από μια **διακοπή ρεύματος "bLAc-out"** μεγαλύτερη των 5 δευτερολέπτων, η σόμπα **μπαίνει στη λειτουργία "uAit coolinG"**.

Μετά από αυτή τη φάση, ξεκινάει αυτόματα με τις επόμενες φάσεις (βλέπε **ΕΝΕΡΓΟΠΟΙΗΣΗ ΤΗΣ ΣΟΜΠΑΣ a pag. 21**).

8.7 ΡΥΘΜΙΣΕΙΣ ΘΕΡΜΟΚΡΑΣΙΑΣ

Για να αλλάξετε τη θερμοκρασία περιβάλλοντος απλά πατήστε το πλήκτρο **P1**.

Στην οθόνη θα εμφανιστεί η ρυθμισμένη θερμοκρασία περιβάλλοντος (**ΣΕΤ θερμοκρασίας**).

Πατώντας επομένως τα πλήκτρα **P1 (μείωση) και P2 (αύξηση)** μπορείτε να αλλάξετε την τιμή.

Μετά από 5 δευτερόλεπτα περίπου η τιμή αποθηκεύεται και η οθόνη επιστρέφει στην κανονική εμφάνιση ή για να εξέλθετε πατήστε **P3**.

8.8 ΣΕΤ ΙΣΧΥΟΣ

Για να αλλάξετε τη ρυθμισμένη ισχύ απλά πατήστε το πλήκτρο P2. Στην οθόνη εμφανίζεται η ρυθμισμένη ισχύς (ΣΕΤ ισχύος).

Πατώντας επομένως τα πλήκτρα **P1 (μείωση) και P2 (αύξηση)** μπορείτε να αλλάξετε την τιμή.

Μετά από 5 δευτερόλεπτα περίπου η τιμή αποθηκεύεται και η οθόνη επιστρέφει στην κανονική εμφάνιση ή για να εξέλθετε πατήστε P3.

ΣΗΜΕΙΩΣΗ: όταν η θερμοκρασία περιβάλλοντος έχει φθάσει τη ρυθμισμένη τιμή, η θερμική ισχύς της σόμπας μεταφέρεται αυτομάτως στην ελάχιστη τιμή. Υπό αυτές τις συνθήκες η οθόνη εμφανίζει το μήνυμα **Αλλαγή "ModuLAt"**.

Αν η θερμοκρασία περιβάλλοντος πέσει κάτω από τη ρυθμισμένη η σόμπα επιστρέφει στην κατάσταση **Εργασία "uork"** στην ισχύ που ρυθμίστηκε προηγουμένως.

8.9 ΑΠΕΝΕΡΓΟΠΟΙΗΣΗ

Για να απενεργοποιήσετε τη σόμπα, πιάστε το κουμπί P4, θα εμφανιστεί στην οθόνη η φράση **Τελικός καθαρισμός "cLEAninG SPEEd"**. Μετά από 10 λεπτά περίπου σταματάει ο ανεμιστήρας καυσαερίων (αυτό συμβαίνει είτε η σόμπα είναι κρύο είτε είναι ακόμα

ζεστή) . Η λέξη **OFF** "oFF" εμφανίζεται στην οθόνη .

8.10 ΣΥΝΔΕΣΗ ΕΞΩΤΕΡΙΚΟΥ ΘΕΡΜΟΣΤΑΤΗ

Η σόμπα λειτουργεί ήδη μέσω ενός αισθητήρα θερμοστάτη που είναι τοποθετημένος μέσα σε αυτήν. Αν επιθυμείτε, η σόμπα μπορεί να συνδεθεί με έναν εξωτερικό θερμοστάτη περιβάλλοντος. Η εργασία αυτή θα πρέπει να εκτελείται με τη βοήθεια ενός εξουσιοδοτημένου τεχνικού.

9 ΚΑΥΣΙΜΗ ΥΛΗ

9.1 ΚΑΥΣΙΜΗ ΥΛΗ

- Σας συνιστούμε να χρησιμοποιήσετε υψηλής ποιότητας pellet διότι επηρεάζουν αρκετά την θερμογόνο δύναμη και την δημιουργία στάχτης .
- Χαρακτηριστικά των pellet: διαστάσεις Ø6-7mm (D06 Class), μέγιστο μήκος 40 mm, θερμογόνος δύναμη 5kWh/kg, Υγρασία ≤ 10%, Στάχτη ≤ 0,7%, πρέπει να είναι σωστά συμπιεσμένα και όχι σε αλευρώδη μορφή, χωρίς υπολείμματα κόλλας , ρητίνης και άλλων πρόσθετων (Συνιστώνται δισκία κατηγορίας A1 σύμφωνα με το ISO 17225-2 τύπος ENplus-A1).
- Μη κατάλληλα pellet μπορεί να προκαλέσουν κακή καύση , συχνή φραγή του δοχείου καύσεως και φραγή του αγωγού καυσαερίων . Επιπλέον μειώνουν τη θερμογόνο δύναμη , βρωμίζουν το γυαλί και αυξάνουν την κατανάλωση και τη ποσότητα της στάχτης και των άκαυστων κόκκων .



Μη καλής ποιότητας pellet (pellet με υγρασία) προκαλούν κακή καύση και κακή λειτουργία της σόμπας , γι αυτό βεβαιωθείτε ότι είναι αποθηκευμένα σε στεγνό μέρος το λιγότερο 1 μέτρο μακριά από τη σόμπα και /ή από οποιαδήποτε συσκευή θερμότητας.

- Σας προτείνουμε . να δοκιμάσετε διάφορους τύπους pellet που υπάρχουν στην αγορά , διαλέγοντας αυτό που αποδίδει καλύτερα
- Η χρήση κακής ποιότητας pellet μπορεί να επιφέρει ζημιά στη σόμπα και ακυρώνει την εγγύηση και την ευθύνη του κατασκευαστή



Σας συμβουλεύουμε να αναθέσετε τη ρύθμιση των παραμέτρων της σόμπας στον εξουσιοδοτημένο τεχνικό της αντιπροσωπείας μας στη χώρα που παρευρίσκεστε.

9.2 ΦΟΡΤΙΣΗ PELLEΤ



Fig. 17 - Λάθος τρόπος για να ανοίξετε τη σακούλα των pellet



Fig. 18 - Σωστός τρόπος για να ανοίξετε τη σακούλα των pellet

Αποφύγετε να γεμίζετε τη χοάνη με pellet όταν η σόμπα βρίσκεται σε λειτουργία .

- Προσέξτε να μην έρθει σε επαφή η σακούλα των πελλετ με θερμές επιφάνειες .
- Μην αδειάζετε την χοάνη με τα εναπομείναντα pellet (άκαυστα pellet) από το δοχείο καύσης που προέρχονται από υπολείμματα ανάφλεξης .

9.3 ΤΙΜΕΡ ΕΞΟΠΛΙΣΜΟΥ ΠΕΛΛΕΤ

Αυτή η σόμπα είναι εξοπλισμένη με ένα χρονοδιακόπτη ασφαλείας η οποία ενεργοποιείται μετά από **90 δευτερόλεπτα** και η θυρίδα του ντεπόζιτου του pellet παραμένει ανοιχτή κατά τη διάρκεια της φόρτισης (βλέπε **Fig. 19 Fig. 20**). Μετά τα 90 δευτερόλεπτα, η σόμπα εισέρχεται σε κατάσταση συναγερμού κατάθλιψης "A05" και προχωρεί με την φάση απενεργοποίησης. Στην συνέχεια αναμείνατε στο τέλος της απενεργοποίησης και στη συνέχεια ξαναάψτε τη σόμπα.



Fig. 19 - Θύρα ανοιχτή

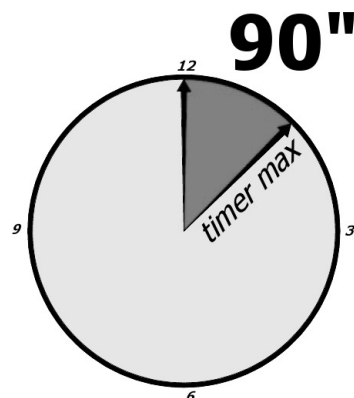

Fig. 20 - Χρονόμετρο: 90 δευτερόλεπτα



Για τη σωστή λειτουργία, η σόμπα θα πρέπει να λειτουργεί με την πόρτα πέλλετ πάντα κλειστή, αν παραμείνει ανοικτή για περισσότερα από 90 δευτερόλεπτα η σόμπα θα σβήσει.

- Όταν ανοίγετε την πόρτα της δεξαμενής το σύστημα πλήρωσης σταματά.

9.4 ΕΞΑΕΡΙΣΜΟΣ

- Η σόμπα διαθέτει σύστημα εξαερισμού.
- Ο αέρας που διαχέεται από τον ανεμιστήρα διατηρεί τη σόμπα σε χαμηλή θερμοκρασία και έτσι δεν διαστέλλονται τα υλικά από τα οποία είναι κατασκευασμένη.
- Να μην φράζεται τις εξόδους αέρα με κανένα αντικείμενο, διαφορετικά θα προκληθεί υπερθέρμανση της σόμπας!
- Η σόμπα δεν είναι κατάλληλη για μαγείρεμα.



Fig. 21 - Μην καλύπτετε τις σχισμές αέρα

9.5 ΧΕΙΡΙΣΤΗΡΙΟ (OPTIONAL)

- Η σόμπα μπορεί να ρυθμιστεί από ένα χειριστήριο.
- Για τη λειτουργία είναι απαραίτητη 1 μπαταρία λιθίου τύπου CR 2025.



Οι χρησιμοποιημένες μπαταρίες περιέχουν μέταλλα βλαβερά για το περιβάλλον, επομένως θα πρέπει να απορρίπτονται ξεχωριστά σε ειδικά δοχεία.



Fig. 22 - Χειριστήριο

LEGEND	Fig. 22
Κουμπί 1	Αυξάνει την επιθυμητή θερμοκρασία
Κουμπί 2	Μειώνει την επιθυμητή θερμοκρασία
Κουμπί 3	On / off
Κουμπί 4	Menu
Κουμπί 5	Μειώνει το βαθμό ισχύς από το 5 έως το 1
Κουμπί 6	Αυξάνει το βαθμό ισχύς από το 1 έως το 5

10 ΑΣΦΑΛΕΙΕΣ ΚΑΙ ΣΥΝΑΓΕΡΜΟΙ

10.1 ΟΙ ΑΣΦΑΛΕΙΕΣ

Το προϊόν διαθέτει τις παρακάτω διατάξεις ασφαλείας:

10.2 ΠΡΕΣΟΣΤΑΤΗΣ

- Ελέγξτε την πίεση στον αγωγό καπνού. Έχει σχεδιαστεί για να μπλοκάρει τον κοχλία φόρτωσης πέλλετ στις ακόλουθες περιπτώσεις:
 - - εκκένωση αποφραγμένη
 - - σημαντική πίεση επαναφοράς (άνεμος)
 - - τα βήματα απόφραξης αναθυμιάσεων
 - - ντεπόζιτο φόρτωσης πέλλετ ανοικτό
 - - θύρα φωτιάς ανοικτή ή τσιμούχες φθαρμένες ή χαλασμένες.

10.3 ΑΙΣΘΗΤΗΡΑΣ ΘΕΡΜΟΚΡΑΣΙΑΣ ΚΑΠΝΩΝ

Ανιχνεύει τη θερμοκρασία του καπνού, δίνοντας την έγκριση της εκκίνησης ή σταματώντας το προϊόν όταν η θερμοκρασία του καπνού πέφτει κάτω από την προκαθορισμένη τιμή.

10.4 ΘΕΡΜΟΣΤΑΤΗΣ ΕΠΑΦΗΣ ΣΤΟ ΝΤΕΠΟΖΙΤΟ ΚΑΥΣΙΜΟΥ

Εάν η θερμοκρασία υπερβαίνει την τιμή ασφαλείας σταματά αμέσως την λειτουργία του λέβητα.

10.5 ΗΛΕΚΤΡΙΚΗ ΑΣΦΑΛΕΙΑ

Ο λέβητας προστατεύεται από τα ισχυρά ρεύματα με μια κύρια ασφάλεια που βρίσκεται στην πρίζα/διακόπτη στο πίσω μέρος του λέβητα. Άλλες ασφάλειες για την προστασία των ηλεκτρονικών πλακετών βρίσκονται στις τελευταίες.

10.6 ΑΝΕΜΙΣΤΗΡΑΣ ΚΑΠΝΩΝ

Αν ο ανεμιστήρας σταματήσει, η ηλεκτρονική πλακέτα διακόπτει την παροχή των πέλλετ και εμφανίζεται το μήνυμα συναγερμού.

10.7 ΚΙΝΗΣΙΟΜΕΙΩΤΗΡΑΣ

Αν ο κινησιομειωτήρας σταματάει, ο λέβητας συνεχίζει να λειτουργεί μέχρι η φλόγα να σβήσει λόγω έλλειψης καυσίμων και μέχρι να φτάσει στο ελάχιστο επίπεδο ψύξης.

10.8 ΠΡΟΣΩΡΙΝΗ ΔΙΑΚΟΠΗ ΡΕΥΜΑΤΟΣ

Εάν η έλλειψη ηλεκτρική τάσης είναι πιο σύντομη από 5", η σόμπα επιστρέφει στην προηγούμενη λειτουργία της. Αν είναι μεγαλύτερης διάρκειας πραγματοποιεί ένα κύκλο ψύξης/εκ νέου ανάφλεξης.

10.9 ΑΠΟΤΥΧΙΑ ΕΝΑΥΣΗΣ

Αν κατά τη διάρκεια της φάσης ανάφλεξης δεν αναπτύσσεται καμία φλόγα, ο λέβητας τίθεται σε συναγερμό.

10.10 ΣΥΝΑΓΕΡΜΟΣ ΕΞΟΥΔΕΤΕΡΩΣΗΣ ΜΕ ΤΗ ΣΟΜΠΑ ΑΝΑΜΜΕΝΗ

Σε περιπτώσεις έλλειψης τάσης δικτύου (**BLACK-OUT**) "bLAc-out" η σόμπα θα συμπεριφερθεί ως εξής:

- Blackout συντομότερο από 5" : θα συνεχιστεί η λειτουργία σε εξέλιξη.
- Στην περίπτωση κατά την οποία υπάρχει μια απώλεια ισχύος άνω των 5" με τη σόμπα αναμμένη ή στη φάση ανάφλεξης, όταν η σόμπα τροφοδοτείται πάλι επιστρέφει στην προηγούμενη κατάσταση λειτουργίας της με την ακόλουθη διαδικασία:

- 1) Εκτελεί μια φάση μέγιστης ψύξης.
- 2) Πραγματοποιεί μια νέα ανάφλεξη.

Στην οθόνη κυλάει το μήνυμα **Συναγερμός 1 εξουδετέρωσης "AL 1 bLAc-out"** (βλέπε **Fig. 23**) και η σόμπα απενεργοποιείται.



Fig. 23 - Οθόνη: AL 1

10.11 ΣΥΝΑΓΕΡΜΟΣ ΑΙΣΘΗΤΗΡΑ ΘΕΡΜΟΚΡΑΣΙΑΣ ΚΑΠΝΩΝ

Εμφανίζεται όταν ο αισθητήρας καπνών έχει χαλάσει. Η σόμπα μεταφέρεται στην κατάσταση συναγερμού, ανάβει το led συναγερμών (led συναγερμού αναμμένο).

Η σόμπα θα εμφανίσει στην οθόνη την επιλογή **Συναγερμός 2 καπνού "AL 2 ALAr AL2 ProbE EXHAuSt"** (βλέπε **Fig. 24**) και θα απενεργοποιηθεί.



Fig. 24 - Οθόνη: AL 2

10.12 ΣΥΝΑΓΕΡΜΟΣ ΥΠΕΡΒΑΣΗΣ ΘΕΡΜΟΚΡΑΣΙΑΣ ΚΑΠΝΩΝ

Διαπιστώνεται όταν ο αισθητήρας καπνών ανιχνεύσει μια ανώτερη θερμοκρασία σε μια τιμή που έχει ρυθμιστεί σταθερά και δεν τροποποιείται με την παράμετρο.

Στην οθόνη εμφανίζεται το μήνυμα **Συναγερμος 3 ΥΠΕΡΒΑΣΗΣ ΘΕΡΜΟΚΡΑΣΙΑΣ ΚΑΠΝΩΝ** "AL 3 ALAr AL3 Hot EXHAuSt" όπως για (βλέπε **Fig. 25**) και η σόμπα απενεργοποιείται.



Fig. 25 - Οθόνη : AL 3

10.13 ΣΥΝΑΓΕΡΜΟΣ ΚΩΔΙΚΟΠΟΙΗΤΗ ΚΑΠΝΩΝ ΧΑΛΑΣΜΕΝΟΣ

Διαπιστώνεται σε περίπτωση που υπάρχει κάποια βλάβη στον ανεμιστήρα καπνών.

Η σόμπα μεταφέρεται στην κατάσταση συναγερμού και εμφανίζεται στην οθόνη η επιλογή **Συναγερμος 4 Κωδικοποιητη Καπνων Χαλασμενος** "AL 4 ALAr AL4 FAn FaiLurE" (βλέπε **Fig. 26**).



Fig. 26 - Οθόνη : AL 4

10.14 ΣΥΝΑΓΕΡΜΟΣ ΑΠΟΤΥΧΙΑΣ ΕΝΑΥΣΗΣ

Διαπιστώνεται όταν η φάση ενεργοποίησης αποτυχαίνει.

Στην οθόνη κυλάει η επιλογή **Συναγερμος 5 Αποτυχιας Εναυσης** "AL 5 ALAr no LiGHtin" και η σόμπα μεταφέρεται στην κατάσταση συναγερμού (βλέπε **Fig. 27**).



Fig. 27 - Οθόνη : AL 5

10.15 ΣΥΝΑΓΕΡΜΟΣ ΑΠΟΥΣΙΑΣ ΠΕΛΛΕΤ

Διαπιστώνεται όταν στη φάση εργασίας, η θερμοκρασία των καπνών πέφτει κάτω από μια συγκεκριμένη σταθερή παράμετρο.

Στην οθόνη κυλάει η επιλογή **Συναγερμος Απουσιας Πελλετ** "AL 6 ALAr no PELLEt" και η σόμπα μεταφέρεται στην κατάσταση συναγερμού (βλέπε **Fig. 28**).



Fig. 28 - Οθόνη: AL 6

10.16 ΣΥΝΑΓΕΡΜΟΣ ΥΠΕΡΒΑΣΗΣ ΘΕΡΜΟΚΡΑΣΙΑΣ ΘΕΡΜΙΚΗΣ ΑΣΦΑΛΕΙΑΣ

Διαπιστώνεται όταν ο γενικός θερμοστάτης ασφαλείας ανιχνεύσει μια θερμοκρασία ανώτερη από το κατώτερο όριο ενεργοποίησης. Ο θερμοστάτης παρεμβαίνει και σβήνει τον κοχλία, επισημαίνοντας την κατάσταση του συναγερμού (led συναγερμού αναμμένο). Στην οθόνη κυλάει η επιλογή **Συναγερμος Θερμικης Ασφαλειας** "AL 7 ALAr SAFETy tHErMAL" (βλέπε Fig. 29) και η σόμπα απενεργοποιείται.



Fig. 29 - Οθόνη: AL7

10.17 ΣΥΝΑΓΕΡΜΟΣ ΕΛΛΕΙΨΗΣ ΥΠΟΠΙΕΣΗΣ









Διαπιστώνεται όταν το εξωτερικό εξάρτημα του διακόπτη πίεσης ανιχνεύσει μια πίεση/υποπίεση κατώτερη από το κατώτατο όριο ενεργοποίησης. Ο διακόπτης πίεσης παρεμβαίνει και απενεργοποιείται ο κοχλίας, επισημαίνοντας την κατάσταση του συναγερμού (led συναγερμού ενεργοποιημένο). Στην οθόνη κυλάει η επιλογή **Συναγερμος 8 Ελλειψησ Υποπιεσησ** "AL 8 ALAr FAiLurE dEPRESS" (βλέπε Fig. 30) και η σόμπα απενεργοποιείται.

























Fig. 30 - Οθόνη: AL 8

10.18 ΣΗΜΑΤΟΔΟΤΗΣΕΙΣ ΣΥΝΑΓΕΡΜΩΝ

Αν υπάρχει μια διαφορετική κατάσταση λειτουργίας από εκείνη που απαιτείται για την ομαλή λειτουργία της σόμπας υπάρχει μια κατάσταση συναγερμού. Ο πίνακας ελέγχου δίνει ενδείξεις για το λόγο του συναγερμού σε εξέλιξη.

ΕΙΔΟΠΟΙΗΣΗ	ΑΙΤΙΑ	ΛΥΣΗ	ΠΑΡΕΜΒΑΣΗ
AL 1 bLAc-out	Διακοπή ρεύματος κατά τη διαδικασία ανάφλεξης.	Καθαρίστε το δοχείο καύσεως και ενεργοποιήστε τη σόμπα ξανά .	
AL 2 - AL 2 ALAr AL2 ProbE EXHAuSt	Αποσυνδεδεμένος ανιχνευτής θερμοκρασίας καυσαερίων	Ελέγξτε τη σόμπα .	
	Ελαττωματικός ανιχνευτής θερμοκρασίας καυσαερίων	Αντικαταστήστε τον ανιχνευτή καυσαερίων .	
AL 3 - AL 3 ALAr AL3 Hot EXHAuSt	Ελαττωματικός ανιχνευτής θερμοκρασίας καυσαερίων	Αντικαταστήστε τον ανιχνευτή καυσαερίων.	
	Ελαττωματική μητρική πλακέτα	Αντικαταστήστε την ηλεκτρονική πλακέτα .	
	Ο ανεμιστήρας εναλλαγής αέρα δεν λειτουργεί .	Αντικαταστήστε το ανεμιστήρα εναλλαγής αέρα.	
	Υψηλή ροή pellet .	Ρυθμίστε τη ροή pellet .	
AL 4 - AL 4 ALAr AL4 FAn FAiLurE	Ελαττωματική ασφάλεια προστασίας του ανεμιστήρα καυσαερίων	Αντικαταστήστε την ασφάλεια (1,25A).	
	Ελαττωματικός ανεμιστήρας καυσαερίων	Τα pellets μπορεί να καίγονται λόγω του ρεύματος που δημιουργείτε στο καπναγωγό και χωρίς τη βοήθεια του ανεμιστήρα καυσαερίων .Αντικαταστήστε άμεσα των ανεμιστήρα καυσαερίων .Μπορεί να είναι επιβλαβές για την υγεία αν αφήσετε τη σόμπα να λειτουργεί χωρίς ανεμιστήρα καυσαερίων .	

ΕΙΔΟΠΟΙΗΣΗ	ΑΙΤΙΑ	ΛΥΣΗ	ΠΑΡΕΜΒΑΣΗ
AL 5 - AL 5 ALAr no LiGHtin-	Άδεια χοάνη	Γεμίστε τη χοάνη	
	Δοχείο καύσης βρώμικο	Καθαρίστε το δοχείο καύσης	
	Το κατώφλι της ανάφλεξης δεν έχει επιτευχθεί .	Καθαρίστε το δοχείο καύσης και ενεργοποιήστε ξανά τη σόμπα .	
	Ελαττωματικό βύσμα ανάφλεξης	Αντικαταστήστε την αντίσταση ανάφλεξης .	
	Υπερβολική εξωτερική θερμοκρασία	Ενεργοποιήστε ξανά τη σόμπα .	
	Pellet με πολύ υγρασία	Τα pellets θα πρέπει να αποθηκεύονται σε ξηρό μέρος . Παρακαλούμε ελέγξτε το .	
	Μπλοκαρισμένος θερμικός ανιχνευτής .	Αντικαταστήστε το θερμικό ανιχνευτή .	
	Ελαττωματική μητρική πλακέτα	Αντικαταστήστε τη μητρική πλακέτα .	
AL 6 - AL 6 ALAr no PELLEt	Άδεια χοάνη	Γεμίστε τη χοάνη	
- AL 7 ALAr SA- FEty tHErMAL	Υπερθέρμανση λέβητα	Αφήστε τη σόμπα να κρυώσει (Αν το πρόβλημα επιμένει παρακαλούμε καλέστε τον Εξειδικευμένο Τεχνικό) .	
	Ο ανεμιστήρας εναλλαγής αέρα δεν λειτουργεί .	Αντικαταστήστε τον ανεμιστήρα .	
	Προσωρινή διακοπή ρεύματος	Η έλλειψη της έντασης κατά τη διάρκεια της λειτουργίας συνεπάγεται την υπερθέρμανση του λέβητα και την παρέμβαση του εγχειριδίου επανεκκίνησης θερμοστάτη. Αφήστε τη σόμπα να κρυώσει , επαναφέρετε και ενεργοποιήστε ξανά τη σόμπα .	
	Ελαττωματικό τμήμα που χειροκίνητα επαναφέρετε το θερμοστάτη	Αντικαταστήστε το τμήμα που χειροκίνητα επαναφέρετε το θερμοστάτη .	
	Ελαττωματική μητρική πλακέτα	Αντικαταστήστε τη μητρική πλακέτα .	

ΕΙΔΟΠΟΙΗΣΗ	ΑΙΤΙΑ	ΛΥΣΗ	ΠΑΡΕΜΒΑΣΗ
AL 8 - AL 8 ALAr FAiLurE dEPrESS	Μπλοκαρισμένος απαγωγέας καυσαερίων	Ο απαγωγέας της καπνοδόχου είναι μερικώς ή ολικώς μπλοκαρισμένος .Καλέστε έναν εξειδικευμένο Τεχνικό για να πραγματοποιήσει τον έλεγχο από τον απαγωγέα καπνών μέχρι το καπέλο της καμινάδας .	
	Ανεμιστήρας καπνών εκτός λειτουργίας	Τα pellets μπορεί να καίγονται λόγω του ρεύματος που δημιουργείτε στο καπναγωγό και χωρίς τη βοήθεια του ανεμιστήρα καυσαερίων .Αντικαταστήστε άμεσα των ανεμιστήρα καυσαερίων .Μπορεί να είναι επιβλαβές για την υγεία αν αφήσετε τη σόμπα να λειτουργεί χωρίς ανεμιστήρα καυσαερίων .	
	Φραγμένο ακροφύσιο σύνδεσης	Καθαρίστε το ακροφύσιο σύνδεσης .	
	Ελαττωματικός πρεσοστάτη	Αντικαταστήστε το πρεσοστάτη .	
	Ελαττωματική ηλεκτρονική πλακέτα .	Αντικαταστήστε τη μητρική πλακέτα .	
	Μεγάλο μήκος καπνοδόχου .	Επικοινωνήστε με ένα εξειδικευμένο επισκευαστή σομπών και ελέγξτε τον απαγωγέα καπνοδόχου αν είναι σύμφωνος με τους κανονισμούς.	
	Δυσμενείς καιρικές συνθήκες	Σε περίπτωση δυνατών ανέμων μπορεί να υπάρξει αρνητική πίεση στη καμινάδα .Ελέγξτε και ενεργοποιήστε ξανά τη σόμπα.	
	Η πόρτα δεν είναι σωστά κλεισμένη	Κλείστε τη πόρτα σωστά και ελέγξτε αν τα λάστιχα στεγανοποίησης έχουν φθαρεί .	
Μικροδιακόπτης πόρτας ελαττωματικός ή εκτός λειτουργίας .	Αντικαταστήστε το μικροδιακόπτη της πόρτας .		

10.19 ΜΗΔΕΝΙΣΜΟΣ ΣΥΝΑΓΕΡΜΟΥ

Για να επαναφέρετε το συναγερμό κρατήστε πατημένο για μερικές στιγμές το πλήκτρο 1 (ESC). Η σόμπα πραγματοποιεί έναν έλεγχο για να προσδιοριστεί αν η αιτία του συναγερμού παραμένει ή όχι.

Στην πρώτη περίπτωση, θα υπάρξει και πάλι η προβολή συναγερμού, στη δεύτερη περίπτωση θα πρέπει να τοποθετηθεί στη θέση **OFF**. "OFF"

Αν ο συναγερμός παραμένει επικοινωνήστε με την τεχνική υπηρεσία υποστήριξης.

11 ΤΑΚΤΙΚΟΣ ΚΑΘΑΡΙΣΜΟΣ

11.1 ΕΙΣΑΓΩΓΗ

Για να εξασφαλίσετε μεγάλη διάρκεια ζωής της σόμπας σας είναι σημαντικό ο πλήρης περιοδικός καθαρισμός της , όπως υποδεικνύεται στις παρακάτω παραγράφους .

- Οι αγωγοί εκπομπής καυσαερίων (αγωγός καυσαερίων + καπνοδόχος + καπέλο καμινάδας) πρέπει να καθαρίζονται , τρίβονται

και να ελέγχονται από εξειδικευμένο τεχνικό σύμφωνα με τους τοπικούς κανονισμούς ,με τις οδηγίες του κατασκευαστή και σύμφωνα με τις οδηγίες της ασφαλιστικής εταιρίας .

- Αν δεν υπάρχουν τοπικοί κανονισμοί και οδηγίες από την ασφαλιστική σας εταιρία ,είναι υποχρεωτικό να καθαρίζεται τον αγωγό καυσαερίων ,καπναγωγό και το καπέλο καμινάδας το λιγότερο μια φορά το χρόνο .
- Επίσης είναι υποχρεωτικό να καθαρίζεται το θάλαμο καύσεως , το μοτέρ και τους ανεμιστήρες και να ελέγχετε τα λάστιχα στεγανοποίησης και τα ηλεκτρονικά στοιχεία το λιγότερο μια φορά το χρόνο .



Όλες αυτές οι διαδικασίες θα πρέπει να προγραμματίζονται με την Εξουσιοδοτημένη Υπηρεσία Τεχνικής Εξυπηρέτησης.

- Πριν εκκινήσετε τη σόμπα μετά από μια μεγάλη περίοδο αδράνειας ,βεβαιωθείτε ότι δεν υπάρχουν εμπόδια στον αγωγό καυσαερίων
- Αν η σόμπα χρησιμοποιείται εντατικά ,όλα το σύστημα (συμπεριλαμβανομένου και την καμινάδα ,θα πρέπει να καθαρίζεται και να ελέγχεται πιο συχνά .
- Σε περίπτωση που χρειαστεί να αντικαταστήσετε κάποιο ελαττωματικό μέρος της σόμπας ζητήστε τα αυθεντικά ανταλλακτικά από τον Εξουσιοδοτημένο εκπρόσωπο της εταιρίας .

11.2 ΠΡΙΝ ΑΠΟ ΚΑΘΕ ΕΝΑΥΣΗ

Καθαρίστε το μαγκάλι από την τέφρα και από ενδεχόμενες κρούστες που μπορεί να φράξουν τις οπές διέλευσης αέρα.

Σε περίπτωση εξάντλησης του πέλετ στη δεξαμενή, μπορεί να συσσωρευτεί άκαυτο πέλετ στο μαγκάλι. Αδειάζετε πάντα το μαγκάλι από τα υπολείμματα πριν από κάθε έναυση.

Ελέγξτε ότι δεν υπάρχει υπερβολική τέφρα συσσωρευμένη κάτω από τη θέση του μαγκαλιού, σας συνιστούμε να την αναρροφάτε αν ξεπερνάει το ύψος των 2 cm.



Μην ξεχνάτε ότι μόνο ένα καθαρό και τοποθετημένο σωστά μαγκάλι μπορεί να εξασφαλίζει μια εξαιρετική ενεργοποίηση και λειτουργία του προϊόντος σας με πέλετ.

Για έναν αποτελεσματικό καθαρισμό του μαγκαλιού αφαιρέστε το εντελώς από την θέση του και καθαρίστε σε βάθος όλες τις οπές και τη σχάρα που βρίσκεται στο κάτω μέρος.

Χρησιμοποιώντας πέλετ καλής ποιότητας κατά κανόνα αρκεί η χρήση ενός πινέλου για την επαναφορά των εξαιρετικών συνθηκών της λειτουργίας του εξαρτήματος.

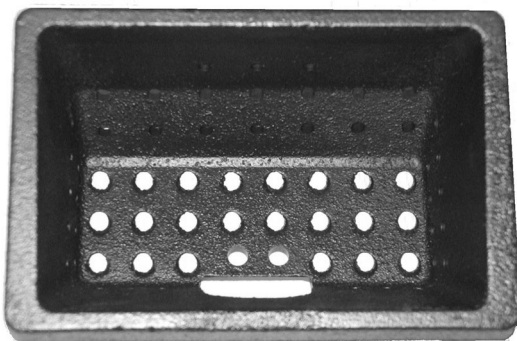

Fig. 31 - Παράδειγμα καθαρού χαλιού

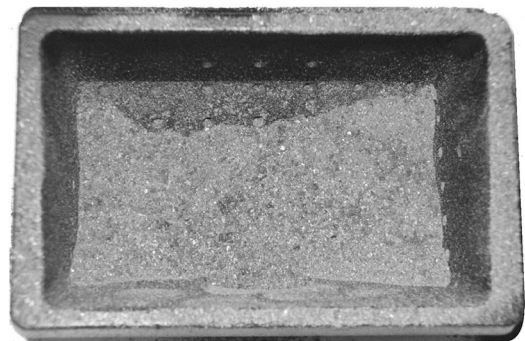

Fig. 32 - Παράδειγμα βρώμικου χαλιού

11.3 ΚΑΘΑΡΙΣΜΟΣ ΧΟΑΝΗΣ ΚΑΙ ΚΟΧΛΙΑ

Για κάθε εφοδιασμό pellet , ελέγξτε για πιθανή παρουσία υπολειμμάτων , πριονιδιών ή άλλων υπολειμμάτων στο πάτο της χοάνης . Αν υπάρχουν ,θα πρέπει να αφαιρεθούν με τη βοήθεια μιας ηλεκτρικής σκούπας (βλέπε **Fig. 33**).



Fig. 33 - Καθαρισμός χοάνης και κοχλία

11.4 ΕΤΗΣΙΟΣ ΚΑΘΑΡΙΣΜΟΣ ΑΓΩΓΩΝ ΚΑΥΣΑΕΡΙΩΝ



Καθαρίστε μια φορά την εβδομάδα την καπνιά με βούρτσες .

Ο καθαρισμός θα πρέπει να εκτελείτε από ειδικό Τεχνικό ο οποίος θα εκτελέσει και το καθαρισμό του αγωγού καυσαερίων ,καπναγωγού και καπέλου καμινάδας .

Θα ελέγξει επίσης και την ακεραιότητά τους και θα σας δώσει μια γραπτή βεβαίωση για την ασφαλής λειτουργία της σόμπας . Η διαδικασία αυτή θα πρέπει να εκτελείτε το λιγότερο μία φορά το χρόνο .

11.5 ΓΕΝΙΚΟΣ ΚΑΘΑΡΙΣΜΟΣ

Για το καθαρισμό των εσωτερικών και των εξωτερικών μερών της σόμπας μην χρησιμοποιείτε σφουγγάρια από ατσάλι, υδροχλωρικό οξύ ή άλλα διαβρωτικά και λειαντικά προϊόντα .

11.6 ΚΑΘΑΡΙΣΜΟΣ ΜΕΤΑΛΛΙΚΩΝ ΒΑΜΜΕΝΩΝ ΠΑΝΕΛ

Χρησιμοποιήστε ένα μαλακό πανί για να καθαρίσετε τα μεταλλικά βαμμένα μέρη .Μην χρησιμοποιείτε ποτέ απολυμαντικά απορρυπαντικά, αλκοολούχα , διαλυτικά, ακετόνη ή βενζόλιο, τα οποία θα βλάψουν ανεπανόρθωτα το χρώμα .

11.7 ΚΑΘΑΡΙΣΜΟΣ ΓΥΑΛΙΟΥ

Το γυαλί της πόρτας μπορεί να αντέξει μέχρι 700°C όχι όμως σε θερμικό σοκ (απότομη αύξηση θερμοκρασίας).

Ο καθαρισμός του γυαλιού γίνεται με ειδικά καθαριστικά τζαμιών τα οποία τα χρησιμοποιείται όταν το γυαλί έχει κρυώσει πλήρως για να αποφύγετε τυχόν εκρήξεις .



Θα πρέπει να καθαρίσετε τη γυάλινη επιφάνεια της πόρτας πυρκαγιάς κάθε μέρα!

12 ΠΑΡΟΥΣΙΑΣΗ ΠΡΟΒΛΗΜΑΤΟΣ











12.1 ΕΠΙΛΥΣΗ ΠΡΟΒΛΗΜΑΤΩΝ





















Πριν από κάθε παρέμβαση του εξουσιοδοτημένου τεχνικού , ο ίδιος τεχνικός έχει την υποχρέωση να ελέγξει αν οι παράμετροι τις μητρικής πλακέτας αντιστοιχούν σε εκείνες του πίνακα που έχετε στη κατοχή σας .



Σε περίπτωση που έχετε κάποια αμφιβολία όσο αφορά τη χρήση της σόμπας ,καλείτε ΠΑΝΤΑ τον εξειδικευμένο Τεχνικό προκειμένου να αποφευχθούν ανεπανόρθωτες βλάβες!

ΠΡΟΒΛΗΜΑ	ΑΙΤΙΑ	ΛΥΣΗ	ΠΑΡΕΜΒΑΣΗ
Η Οθόνη ελέγχου δεν ανάβει	Η σόμπα δεν τροφοδοτείται.	Βεβαιωθείτε ότι το βύσμα δεν έχει εισαχθεί στην πρίζα.	
	Οι ασφάλειες της ηλεκτρικής πρίζας έχει καεί.	Αντικαταστήστε τις ασφάλειες προστασίας στην ηλεκτρική πρίζα (3,15A-250V).	
	Οθόνη ελαττωματικού ελέγχου.	Αντικαταστήστε την οθόνη ελέγχου.	
	Ελαττωματικό επίπεδο καλώδιο.	Αντικαταστήστε το επίπεδο καλώδιο.	
	Ελαττωματική ηλεκτρονική κάρτα.	Αντικαταστήστε την ηλεκτρονική κάρτα.	
Δεν φτάνουν πέλλετ στο θάλαμο καύσης	Κενό ντεπόζιτο.	Γεμίστε το ντεπόζιτο.	
	Θύρα φωτιάς ανοικτή ή θυρίδα πέλλετ ανοικτή.	Κλείστε την θύρα φωτιάς και την θυρίδα πέλλετ και ελέγξτε ότι δεν υπάρχουν πέλλετ στην τσιμούχα.	
	Φραγμένη σόμπα	Καθαρίστε την αίθουσα καπνών.	
	Κοχλίας μπλοκαρισμένος από ξένα αντικείμενα (καρφιά πχ).	Καθαρίστε τον κοχλία.	
	Κινησιομειωτήρας κοχλία χλασμένος.	Αντικαταστήστε τον κινησιομειωτήρα.	
	Ελέγξτε στην οθόνη ότι δεν υπάρχει ένας "ENERΓΟΣ ΣΥΝΑΓΕΡΜΟΣ".	Επιθεώρηση της σόμπας.	

ΠΡΟΒΛΗΜΑ	ΑΙΤΙΑ	ΛΥΣΗ	ΠΑΡΕΜΒΑΣΗ
Η φωτιά σβήνει και η σόμπα σταματά	Κενό ντεπόζιτο.	Γεμίστε το ντεπόζιτο.	
	Κοχλίας μπλοκαρισμένος από ξένα αντικείμενα (καρφιά πχ).	Καθαρίστε τον κοχλία.	
	Πέλλετ κακής ποιότητας	Δοκιμάστε άλλου είδους πέλλετ.	
	Τιμή φορτίου πέλλετ πολύ χαμηλή "φάση 1".	Ρυθμίστε το φορτίο ιζήματος.	
	Ελέγξτε στην οθόνη ότι δεν υπάρχει ένας "ENERΓΟΣ ΣΥΝΑΓΕΡΜΟΣ".	Επιθεώρηση της σόμπας.	
Οι φλόγες είναι αδύναμες και πορτοκαλί, τα πέλλετ δεν καίγονται σωστά και το γυαλί γίνεται μαύρο	Ανεπαρκής αέρας εισαγωγής.	Ελέγξτε τα ακόλουθα στοιχεία: ενδεχόμενα εμπόδια στην είσοδο αέρα καύσης από πίσω ή κάτω από τη σόμπα. Μπλοκαρισμένες οπές στην σχάρα καύσης και/ή στο χώρο σχάρας με υπερβολική τέφρα. Καθαρίστε τις φτερωτές του αναρροφητήρα και το στροφείο του ίδιου.	
	Εκκένωση αποφραγμένη.	Η καπνοδόχος εκκένωσης είναι μερικώς ή πλήρως αποφραγμένη. Καλέστε έναν τεχνικό καμινάδας για επιθεώρηση της καμινάδας σε όλο της το μήκος. Πραγματοποιήστε τον καθαρισμό.	
	Φραγμένη σόμπα.	Πραγματοποιήστε τον εσωτερικό καθαρισμό της σόμπας.	
	Χαλασμένος αναρροφητήρας καπνού.	Το πέλλετ μπορεί να κάψει χάρη στην κατάθλιψη της καμινάδας, χωρίς τη βοήθεια του αναρροφητήρα. Αντικαταστήστε τους αναρροφητήρες καπνών άμεσα. Μπορεί να είναι επιβλαβές για την υγεία και την λειτουργία της σόμπας χωρίς τον απορροφητήρα καπνού.	
Ο αναρροφητήρας εναλλάκτης συνεχίζει να λειτουργεί ακόμη και αν η σόμπα έχει κρυώσει	Ελαττωματικός αισθητήρας αισθητήρα καυσαερίων.	Αντικαταστήστε τον αισθητήρα καυσαερίων.	
	Ελαττωματική ηλεκτρονική κάρτα.	Αντικαταστήστε την ηλεκτρονική κάρτα.	

ΠΡΟΒΛΗΜΑ	ΑΙΤΙΑ	ΛΥΣΗ	ΠΑΡΕΜΒΑΣΗ
Στάχτες γύρω από τη σόμπα	Τσιμούχες θύρας ελαττωματικές ή χαλασμένες.	Αντικαταστήστε τις τσιμούχες.	
	Σωλήνες καναλιού καπνού μη ερμητικές.	Συμβουλευτείτε έναν Τεχνικό Καυσαερίων που θα προβλέψει στην άμεση σφράγιση των συνδετικών με σιλικόνη υψηλής θερμοκρασίας ή/και την αντικατάσταση των σωλήνων με άλλους που να συμμορφώνονται με τα ισχύοντα πρότυπα. Η μη ερμητική διοχέτευση των καυσαερίων μπορεί να είναι επιβλαβής για την υγεία.	
Η σόμπα έχει μέγιστη ισχύς, αλλά δεν ζεσταίνει	Ανάκτηση θερμοκρασίας περιβάλλοντος.	Η σόμπα πηγαίνει στο ελάχιστο. Αυξήστε την επιθυμητή θερμοκρασία δωματίου.	
Σόμπα σε λειτουργία και στην οθόνη προβολή "Υπερθέρμανση καυσαερίων"	Ανάκτηση οριακής θερμοκρασίας εξόδου καπνού.	Η σόμπα πηγαίνει στο ελάχιστο. ΚΑΝΕΝΑ ΠΡΟΒΛΗΜΑ!	
Το κανάλι καπνού της σόμπας δημιουργεί συμπύκνωση	Χαμηλή θερμοκρασία καυσαερίων.	Βεβαιωθείτε ότι η καμινάδα δεν είναι φραγμένη.	
		Αυξήστε την μειωμένη απόδοση της σόμπας (πτώση pellets και περιστροφή ανεμιστήρα).	
		Εγκαταστήστε το δοχείο συλλογής συμπυκνωμάτων.	
Σόμπα σε κανονική λειτουργία και επί της οθόνης "SERVICE"	Ανακοίνωση περιοδικής συντήρησης (δεν μπλοκάρεται)	Όταν εμφανίζεται στην ανάφλεξη αυτή η επιγραφή που αναβοσβήνει, σημαίνει ότι έχουν λήξει οι προκαθορισμένες ώρες λειτουργίας πριν από τη συντήρηση. Καλέστε το κέντρο τεχνικής υποστήριξης.	



89020094A

Rev. 00 - 2020

CADEL srl
31025 S. Lucia di Piave - TV
Via Foresto sud, 7 - Italy
Tel. +39.0438.738669
Fax +39.0438.73343

www.cadelsrl.com
www.free-point.it