

A--1

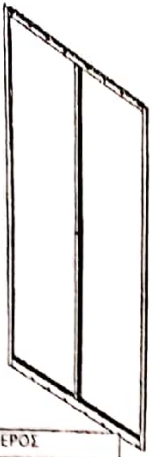

ΠΙΣΩ ΜΕΡΟΣ

B--1



ΑΡΙΣΤΕΡΗ ΠΛΕΥΡΑ

C--1



ΔΕΞΙΑ ΠΛΕΥΡΑ

D--1



ΜΠΡΟΣΤΙΝΑ ΦΥΛΛΑ ΠΟΡΤΑΣ

E--1



ΔΙΑΧΩΡΙΣΤΙΚΟ

F--1

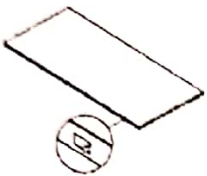

ΕΠΑΝΩ ΜΕΡΟΣ

G--1

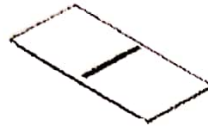

ΚΑΤΩ ΜΕΡΟΣ

H--1



ΑΡΙΣΤΕΡΟ ΡΑΦΙ

J--1



ΜΕΤΑΛΛΙΚΗ ΡΑΒΔΟΣ

L--12



ΑΓΚΙΣΤΡΟ ΓΙΑ ΡΑΦΙ

I--3



ΔΕΞΙ ΡΑΦΙ

K--29



ΒΙΔΑ

M--4



ΤΡΙΓΩΝΙΚΟ ΠΟΔΙ

1.

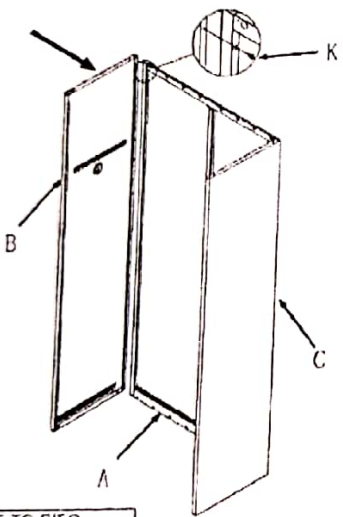

ΕΝΩΣΤΕ ΤΟ ΠΙΣΩ ΜΕΡΟΣ ΜΕ ΤΑ ΠΛΑΪΝΑ

2.

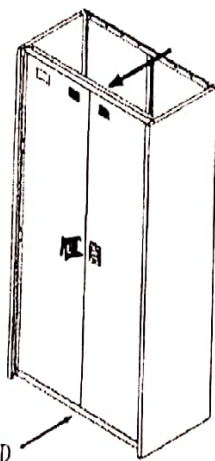

ΤΟΠΟΘΕΤΗΣΤΕ ΤΑ ΦΥΛΛΑ ΤΗΣ ΠΟΡΤΑΣ

3.

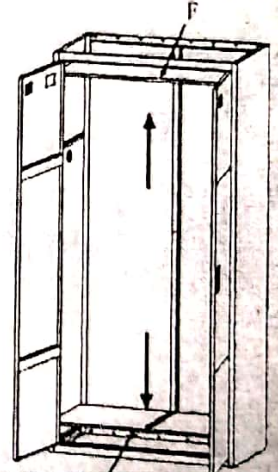

ΤΟΠΟΘΕΤΗΣΤΕ ΤΟ ΚΑΤΩ ΚΑΙ ΤΟ ΠΑΝΩ ΜΕΡΟΣ

4.

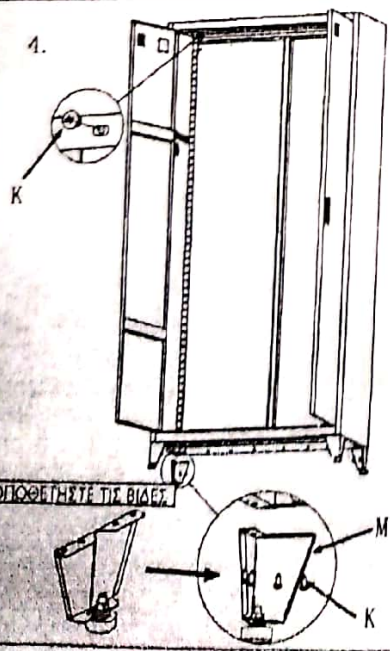

ΤΟΠΟΘΕΤΗΣΤΕ ΤΙΣ ΒΙΔΕΣ

5.

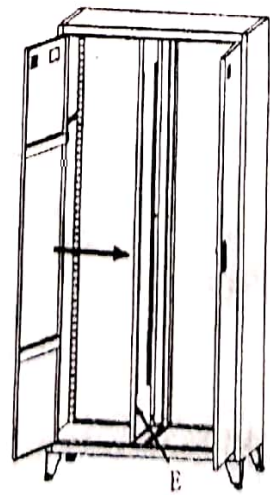

ΤΟΠΟΘΕΤΗΣΤΕ ΤΟ ΔΙΑΧΩΡΙΣΤΙΚΟ

6. ΤΕΛΕΥΤΑΙΟ ΒΗΜΑ

ΤΟΠΟΘΕΤΗΣΤΕ ΤΑ ΡΑΦΙΑ ΚΑΙ ΤΙΣ ΜΕΤΑΛΛΙΚΕΣ ΡΑΒΔΟΥΣ ΕΣΩΤΕΡΙΚΑ.

ΤΕΛΟΣ ΤΟΠΟΘΕΤΗΣΤΕ ΤΑ ΧΕΡΟΥΛΙΑ ΤΗΣ ΚΑΤΩ ΠΟΡΤΑΣ ΕΣΩΤΕΡΙΚΑ, ΧΡΗΣΙΜΟΠΟΙΩΝΤΑΣ ΤΙΣ ΠΟΛΥ ΜΙΚΡΕΣ ΒΙΔΕΣ ΠΟΥ ΕΣΩΚΛΕΙΟΝΤΑΙ ΣΤΟ ΣΑΚΟΥΛΑΚΙ ΜΕ ΟΛΕΣ ΤΙΣ ΥΠΟΛΟΙΠΕΣ ΒΙΔΕΣ ΠΟΥ ΘΑ ΧΡΗΣΙΜΟΠΟΙΗΣΕΤΕ.