

STIHL

STIHL BGE 61, 71, 81, SHE 71, 81

οδηγίες χρήσης



Πίνακας περιεχομένων

Σχετικά με τις Οδηγίες Χρήσης	2
Οδηγίες ασφαλείας και τεχνική εργασία	2
Συναρμολόγηση φυσητήρα	9
Συναρμολόγηση κοπτικού αναρροφητήρα	10
Ηλεκτρική σύνδεση μηχανήματος	12
Θέση σε λειτουργία	13
Σβήσιμο του μηχανήματος	13
Φύλαξη του μηχανήματος	14
Οδηγίες συντήρησης και καθαρισμού	15
Περιορισμός φθοράς και αποφυγή ζημιών	16
Κύρια μέρη του μηχανήματος	17
Τεχνικά χαρακτηριστικά	18
Οδηγίες επισκευής	19
Απόρριψη	20
Δήλωση συμμόρφωσης ΕΕ	20

Αρχικές οδηγίες χρήσης

Τυπώθηκε σε χαρτί λευκασμένο χωρίς χλώριο.
Τα τυπογραφικά μελάνια περιέχουν φυτικά έλαια, το χαρτί είναι ανακυκλωμένο.

© ANDREAS STIHL AG & Co. KG, 2019
0458-290-3321-A_VA0.H19
0000007626_004_GR

STIHL

Οι παρούσες οδηγίες χρήσης προστατεύονται από δικαιώματα πνευματικής ιδιοκτησίας. Επιφυλάσσονται όλα τα δικαιώματα, ειδικά το δικαίωμα αναπαραγωγής, μετάφρασης και επεξεργασίας με ηλεκτρονικά συστήματα.

Αγαπητέ πελάτη,

Σας ευχαριστούμε θερμά για την απόφασή σας να αγοράσετε ένα προϊόν ποιότητας της STIHL.

Το προϊόν αυτό έχει κατασκευαστεί με σύγχρονες μεθόδους παραγωγής και κάτω από εκτενή μέτρα διασφάλισης ποιότητας. Από την πλευρά μας έχουμε καταβάλει κάθε δυνατή προσπάθεια ώστε το μηχάνημα αυτό να ανταποκρίνεται στις προσδοκίες σας και να σας εξασφαλίζει εργασία χωρίς προβλήματα.

Αν έχετε οποιοσδήποτε απορίες σχετικά με το μηχάνημά σας, απευθυνθείτε στον αντιπρόσωπο από τον οποίο το αγοράσατε, ή απευθείας στον εισαγωγέα μας.

Δικός σας,



Δρ. Nikolas Stihl

Σχετικά με τις Οδηγίες Χρήσης

Σύμβολα

Όλα τα σύμβολα που υπάρχουν πάνω στο μηχάνημα επεξηγούνται σ' αυτές τις οδηγίες χρήσης.

Διάκριση παραγράφων



ΠΡΟΕΙΔΟΠΟΙΗΣΗ

Προειδοποίηση για κίνδυνο ατυχήματος, τραυματισμού και σοβαρών υλικών ζημιών.



ΣΗΜΕΙΩΣΗ

Προειδοποίηση για πιθανή ζημιά του μηχανήματος ή των εξαρτημάτων του.

Τεχνική ανάπτυξη

Στη STIHL εργαζόμαστε συνεχώς για την περαιτέρω βελτίωση των μηχανημάτων και συσκευών μας. Για τον λόγο αυτό, διατηρούμε το δικαίωμα αλλαγών στον σχεδιασμό, στα τεχνικά χαρακτηριστικά και στον εξοπλισμό των μηχανημάτων μας.

Τα στοιχεία και οι εικόνες που υπάρχουν στις οδηγίες χρήσης δεν δεσμεύουν τον κατασκευαστή.

Οδηγίες ασφαλείας και τεχνική εργασία



Κατά την εργασία με αυτό το μηχάνημα πρέπει να λαμβάνονται ειδικά μέτρα ασφαλείας. Η σύνδεση στο ηλεκτρικό δίκτυο ενέχει ιδιαίτερους κινδύνους.



Πριν θέσετε το μηχάνημα σε λειτουργία για πρώτη φορά, διαβάστε όλο το εγχειρίδιο χειρισμού με προσοχή και φυλάξτε το για μελλοντική χρήση. Η μη τήρηση των οδηγιών χρήσης μπορεί να οδηγήσει σε θανατηφόρο ατύχημα.



ΠΡΟΕΙΔΟΠΟΙΗΣΗ

- Το μηχάνημα δεν επιτρέπεται να χρησιμοποιείται από παιδιά ή νεαρά άτομα. Τα παιδιά πρέπει να επιβλέπονται, ώστε να μη χρησιμοποιήσουν το μηχάνημα σαν παιχνίδι.
- Το μηχάνημα αυτό επιτρέπεται να χρησιμοποιείται μόνο από άτομα που έχουν εκπαιδευτεί στη χρήση και στον χειρισμό του ή μπορούν να αποδείξουν ότι είναι σε θέση να χειριστούν το μηχάνημα με ασφάλεια.

- Άτομα τα οποία λόγω περιορισμένων σωματικών, αισθητηριακών ή ψυχικών ικανοτήτων δεν είναι σε θέση να χειρίζονται το μηχάνημα με ασφάλεια, επιτρέπεται να εργαστούν με αυτό μόνο υπό την επίβλεψη ή καθοδήγηση ενός υπεύθυνου ατόμου.
- Δίνετε ή δανείζετε το μηχάνημα μόνο σε άτομα που είναι εξοικειωμένα με το συγκεκριμένο μοντέλο και τον χειρισμό του, και δίνετε πάντα μαζί τις οδηγίες χρήσης.
- Πριν από οποιαδήποτε εργασία στο μηχάνημα, π.χ. καθάρισμα, συντήρηση, αλλαγή εξαρτημάτων, **αποσυνδέστε το καλώδιο τροφοδοσίας από την πρίζα!**

Τηρείτε τους κανονισμούς ασφαλείας που εκδίδονται από τα επαγγελματικά και εργατικά σωματεία, τα ταμεία κοινωνικής πρόνοιας, τους φορείς για την προστασία των εργαζομένων κ.λπ.

Όταν δεν χρησιμοποιείτε το μηχάνημα, να το τοποθετείτε με τέτοιο τρόπο ώστε να μη δημιουργεί κινδύνους. Φροντίστε ώστε το μηχάνημα να μην είναι προσίτο σε αναρμόδια άτομα. Αποσυνδέστε το καλώδιο τροφοδοσίας από την πρίζα.

Ο χρήστης φέρει ευθύνη για ατυχήματα ή ζημιές που προκαλούνται σε τρίτους ή στις περιουσίες τους.

Αν δεν έχετε εργαστεί ξανά με μηχάνημα αυτού του είδους, ζητήστε από τον πωλητή ή κάποιον άλλο ειδικό να σας εξηγήσει τον ασφαλή χειρισμό του μηχανήματος.

Οι ώρες κατά τις οποίες επιτρέπεται η χρήση μηχανημάτων που εκπέμπουν θόρυβο μπορεί να περιορίζονται από εθνικούς και τοπικούς κανονισμούς.

Πριν από κάθε εργασία, ελέγχετε την καλή κατάσταση του μηχανήματος. Δίνετε ειδική προσοχή στο καλώδιο τροφοδοσίας, στο φινι του καλωδίου τροφοδοσίας και στα συστήματα ασφαλείας.

Μη θέτετε το μηχάνημα σε λειτουργία αν υπάρχει ζημιά σε οποιοδήποτε εξάρτημα.

Μη χρησιμοποιείτε το καλώδιο τροφοδοσίας για να τραβήξετε ή να μεταφέρετε το μηχάνημα.

Μην καθαρίζετε το μηχάνημα με πλυστικό υψηλής πίεσης. Η δυνατή δέσμη νερού μπορεί να προκαλέσει ζημιά σε εξαρτήματα του μηχανήματος.

Μη ρίχνετε νερό στη μηχανήμα – **Κίνδυνος βραχυκυκλώματος!**

Σωματική κατάσταση

Προκειμένου να εργαστείτε με το μηχάνημα, πρέπει να είστε καλά στην υγεία, ξεκούραστος και σε καλή ψυχολογική κατάσταση.

Αν για λόγους υγείας πρέπει να αποφεύγετε τη σωματική κόπωση, ρωτήστε τον γιατρό σας αν μπορείτε να εργαστείτε με μηχάνημα αυτού του είδους.

Απαγορεύεται η χρήση του μηχανήματος μετά από λήψη αλκοόλ, ναρκωτικών ή φαρμάκων που μειώνουν την ικανότητα αντίδρασης.

Προβλεπόμενος σκοπός χρήσης

Ο φυσητήρας απομακρύνει φύλλα, κομμένο γρασίδι, χαρτί κ.λπ. σε κήπους, αθλητικά στάδια, χώρους στάθμευσης ή δρόμους πρόσβασης σε κατοικίες.

Ο κοπτικός αναρροφητήρας είναι επιπλέον σχεδιασμένος για την αναρρόφηση στεγνών φύλλων και άλλων ελαφρών, χαλαρών και άφλεκτων απορριμμάτων.

Μη χρησιμοποιείτε το μηχάνημα για διασπορά ή αναρρόφηση υλικών που είναι επικίνδυνα για την υγεία.

Μη χρησιμοποιείτε το μηχάνημα μέσα σε κλειστούς χώρους.

Το μηχάνημα δεν επιτρέπεται να χρησιμοποιείται για κανέναν άλλο σκοπό, καθώς μπορεί να προκληθούν ατυχήματα ή ζημιά στο μηχάνημα. Μην κάνετε επεμβάσεις στο προϊόν, επειδή και αυτό μπορεί να οδηγήσει σε ατυχήματα ή ζημιές στο μηχάνημα.

Προϋποθέσεις για τη χρήση



Μην χρησιμοποιείτε το μηχάνημα με βροχή, χιόνι, υγρασία ή καταιγίδα ή σε πολύ υγρό περιβάλλον. Μην αφήνετε το μηχάνημα εκτεθειμένο στη βροχή.

Ενδυμασία και εξοπλισμός

Να φοράτε κατάλληλη ενδυμασία και εξοπλισμό.



Τα ρούχα που φοράτε πρέπει να είναι κατάλληλα για την εργασία και δεν πρέπει να σας εμποδίζουν. Να φοράτε εφαρμοστά ρούχα, π.χ. φόρμα εργασίας, όχι ποδιά.



Μη φοράτε χαλαρά ρούχα, μαντίλι, γραβάτα ή κοσμήματα που μπορεί να ρουφηχτούν μέσα στο άνοιγμα αναρρόφησης. Αν έχετε μακριά μαλλιά, δέστε τα και καλύψτε τα με κατάλληλο τρόπο (κάτω από σκούφο, κράνος κ.λπ.).

Να φοράτε γερά παπούτσια με σταθερό, αντιολισθητικό πέλμα.



ΠΡΟΕΙΔΟΠΟΙΗΣΗ



Να φοράτε γυαλιά ασφαλείας στενής εφαρμογής σύμφωνα με το πρότυπο EN 166 για να μειώνεται ο κίνδυνος τραυματισμού των ματιών. Φροντίστε ώστε τα γυαλιά ασφαλείας να εφαρμόζουν σωστά.

Να φοράτε ατομικά μέσα για την προστασία της ακοής, όπως π.χ. ωτασπίδες.

Η STIHL διαθέτει μια πλούσια γκάμα από μέσα ατομικής προστασίας.

Παρελκόμενα

Το μηχάνημα επιτρέπεται να εφοδιάζεται μόνο με εξαρτήματα και παρελκόμενα που έχουν εγκριθεί από τη STIHL για χρήση σ' αυτό, ή τα οποία είναι ισοδύναμα από τεχνική άποψη. Αν έχετε απορίες, απευθυνθείτε σε ένα ειδικευμένο κατάστημα. Χρησιμοποιείτε μόνο εξαρτήματα και παρελκόμενα υψηλής ποιότητας. Διαφορετικά μπορεί να υπάρξει κίνδυνος για ατυχήματα ή ζημιές στο μηχάνημα.

Η STIHL συνιστά να χρησιμοποιήσετε μόνο γνήσια εξαρτήματα και παρελκόμενα STIHL. Οι ιδιότητες των γνήσιων προϊόντων είναι άριστα προσαρμοσμένες στο προϊόν και στις απαιτήσεις του χρήστη.

Μην κάνετε επεμβάσεις στο μηχάνημα, καθώς μπορεί να τεθεί σε κίνδυνο η ασφάλειά σας. Η STIHL δεν αναλαμβάνει καμία ευθύνη για τραυματισμούς ή υλικές ζημιές που οφείλονται στη χρήση μη εγκεκριμένων προσαρμοζόμενων εργαλείων.

Πριν την εργασία

Ελέγξτε το μηχάνημα.

- Ο διακόπτης/μοχλός ρύθμισης πρέπει να μπαίνει εύκολα στη θέση **STOP** ή **0**.
- Ο διακόπτης/μοχλός ρύθμισης πρέπει να είναι στη θέση **STOP** ή **0**.
- Το σύστημα αέρα πρέπει να είναι συναρμολογημένο σύμφωνα με τις οδηγίες.

- Για τον ασφαλή χειρισμό του μηχανήματος, οι χειρολαβές πρέπει να είναι καθαρές και στεγνές, χωρίς λάδι και ρύπους.
- Ελέγξτε την κατάσταση της φτερωτής και του περιβλήματος του ανεμιστήρα – Βλέπε το κεφάλαιο «Χρήση συστήματος αναρρόφησης».

Το μηχάνημα επιτρέπεται να χρησιμοποιείται μόνο εφόσον είναι σε ασφαλή κατάσταση λειτουργίας – **Κίνδυνος ατυχήματος!**

Θέτετε το μηχάνημα σε λειτουργία μόνο εφόσον όλα τα εξαρτήματα είναι σε καλή κατάσταση και καλά στερεωμένα.



Κίνδυνος τραυματισμού από την περιστρεφόμενη φτερωτή. Πριν αφαιρέσετε το προστατευτικό πλέγμα, τον σωλήνα αναρρόφησης, τον σωλήνα αέρα ή τον γωνιακό σωλήνα, να σβήνετε πάντοτε τον κινητήρα και να αποσυνδέετε το φως από την πρίζα. Περιμένετε μέχρι να σταματήσει η φτερωτή.

Φθορές στο περίβλημα της φτερωτής (ραγίσματα, σπασίματα) μπορούν να οδηγήσουν σε τραυματισμούς λόγω εκσφενδόνισης ξένων αντικειμένων. Αν διαπιστώσετε ζημιά στο περίβλημα της φτερωτής, απευθυνθείτε σε ειδικευμένο κατάστημα. Η STIHL συνιστά να απευθυνθείτε σε πιστοποιημένο αντιπρόσωπο της STIHL.

Μην κάνετε επεμβάσεις στα χειριστήρια και στα συστήματα ασφαλείας.

Ηλεκτρική σύνδεση

Για τη μείωση του κινδύνου ηλεκτροπληξίας:

- Η τάση και η συχνότητα του μηχανήματος (βλέπε πινακίδα τύπου) πρέπει να συμφωνούν με την τάση και τη συχνότητα του δικτύου.
- Ελέγξτε το καλώδιο τροφοδοσίας, το φως και τη μπαλαντέζα για ζημιές. Τα χρησιμοποιούμενα καλώδια, εξαρτήματα σύνδεσης και φως πρέπει να είναι σε άριστη κατάσταση και να ανταποκρίνονται στους σχετικούς κανονισμούς.
- Το καλώδιο τροφοδοσίας επιτρέπεται να συνδέεται μόνο σε κατάλληλα εγκατεστημένη πρίζα.
- Η μόνωση των καλωδίων τροφοδοσίας και επέκτασης, του φως και των συνδέσεων πρέπει να είναι σε άριστη κατάσταση.
- Μην πιάνετε ποτέ το φως, το καλώδιο τροφοδοσίας, τη μπαλαντέζα ή οποιαδήποτε ηλεκτρική σύνδεση με βρεγμένα χέρια.

Τοποθετείτε το καλώδιο τροφοδοσίας και τη μπαλαντέζα με κατάλληλο τρόπο:

- Οι επιμέρους αγωγοί πρέπει να έχουν τουλάχιστον την ελάχιστη διατομή – Βλέπε «Ηλεκτρική σύνδεση μηχανήματος».
- Τοποθετείτε και επισημαίνετε το καλώδιο τροφοδοσίας με κατάλληλο τρόπο, ώστε να μην πάθει ζημιά και να μην προκαλεί κίνδυνο σε τρίτους – **Κίνδυνος να σκοιτάμετε!**

- Η χρήση ακατάλληλων καλωδίων επέκτασης (μπάλαντζες) μπορεί να είναι επικίνδυνη. Χρησιμοποιείτε μόνο καλώδια επέκτασης που είναι εγκεκριμένα για χρήση σε εξωτερικούς χώρους και φέρουν σχετική σήμανση, και των οποίων οι αγωγοί έχουν κατάλληλη διατομή.
- Ο ρευματολήπτης (φίς) και ο ρευματοδότης (πρίζα) του καλωδίου επέκτασης πρέπει να είναι αδιάβροχοι και δεν επιτρέπεται να βρισκονται στο νερό.
- Μην αφήνετε τα καλώδια να τρίβονται σε ακμές, αιχμές ή κοφτερά αντικείμενα.
- Μην τσακίζετε τα καλώδια σε πόρτες ή παράθυρα.
- Αν τα καλώδια μπλεχτούν, αποσυνδέστε το φίς και τακτοποιήστε τα.
- Να ξετυλίγετε πάντοτε ολόκληρο το καλώδιο από την ανέμη, για να αποφευχθεί ο κίνδυνος πυρκαγιάς λόγω υπερθέρμανσης.

Κράτημα και χειρισμός του μηχανήματος

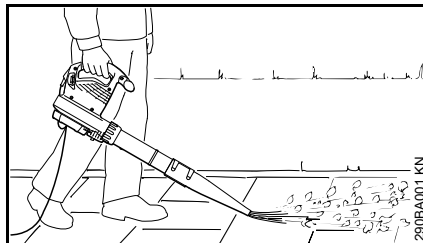

Ο φυσητήρας είναι σχεδιασμένος για να χρησιμοποιείται με το ένα χέρι. Ο χειριστής μπορεί να μεταφέρει τον φυσητήρα, πιάνοντάς τον από τη λαβή χειρισμού με το δεξί ή το αριστερό χέρι.

Κρατάτε το μηχάνημα πάντα σταθερά στο χέρι.



ΠΡΟΕΙΔΟΠΟΙΗΣΗ

Χρησιμοποιείτε το μηχάνημα μόνο με συνδεδεμένο σωλήνα αέρα – **Κίνδυνος τραυματισμού!**

Το στρογγυλό μπεκ είναι κατάλληλο ειδικά για χρήση σε ανώμαλο έδαφος (π.χ. εκτάσεις με γρασίδι).

Με το πεπλατυσμένο μπεκ (περιλαμβάνεται στον βασικό εξοπλισμό ή διατίθεται χωριστά, ανάλογα με το μοντέλο) δημιουργείται ένα επίπεδο ρεύμα αέρα, που κατευθύνεται και ελέγχεται με μεγάλη ακρίβεια. Το μπεκ αυτό είναι κατάλληλο ειδικά για το καθαρίσμα συμπυκνωμένων επιφανειών που είναι καλυμμένες με πριονίδι, πεσμένα φύλλα, κομμένο γρασίδι κ.λπ.

Χρήση συστήματος αναρρόφησης

Ακολουθήστε τις οδηγίες προσαρμογής στο σχετικό κεφάλαιο αυτού του εγχειριδίου χειρισμού.

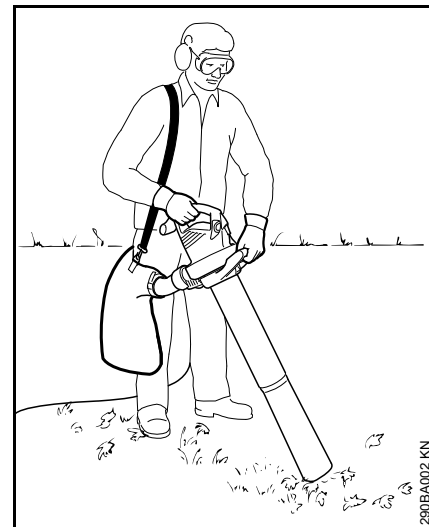

Ο κοπτικός αναρροφητήρας είναι σχεδιασμένος για να χρησιμοποιείται και με τα δύο χέρια. Πρέπει να μεταφέρεται από τον χειριστή, με το δεξί χέρι στη λαβή χειρισμού και το αριστερό χέρι τη λαβή του παξιμαδιού σύνδεσης.

Περάστε τον αορτήρα του σάκου συλλογής πάνω από τον δεξί σας ώμο, όχι σταυρωτά. Έτσι θα μπορέσετε να απομακρύνετε το μηχάνημα και τον σάκο πιο γρήγορα από το σώμα σας, αν προκύψει ανάγκη.

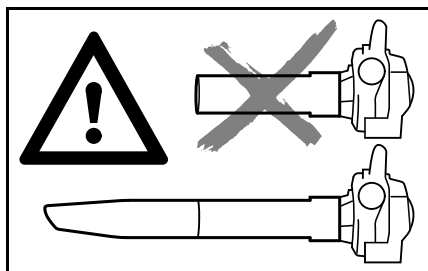

Χρησιμοποιείτε το μηχάνημα μόνο με συνδεδεμένο σωλήνα αέρα και κλειστό σάκο συλλογής – **Κίνδυνος τραυματισμού!**



Μην αναρροφάτε καυτά ή αναμμένα υλικά (π.χ. ζεστή στάχτη, αναμμένα αποτσιγάρα) – **Κίνδυνος τραυματισμού από φωτιά!**



Μην αναρροφάτε ποτέ εύφλεκτα υγρά (π.χ. καύσιμο) ή υλικά διαποτισμένα με εύφλεκτα υγρά – **Κίνδυνος θανατηφόρου τραυματισμού από φωτιά ή έκρηξη!**



ΣΗΜΕΙΩΣΗ

Κατά την αναρρόφηση σκληρών αντικειμένων (π.χ. χαλίκι, πέτρες), η φτερωτή και το καπάκι του ανεμιστήρα υπόκεινται σε εξαιρετικά έντονη φθορά. Τέτοιου είδους φθορά προκαλεί μεγάλη πτώση της αναρροφητικής ικανότητας του μηχανήματος. Στην περίπτωση αυτή, απευθυνθείτε σε ένα ειδικευμένο κατάστημα. Η STIHL συνιστά να απευθυνθείτε στον πιστοποιημένο αντιπρόσωπο της STIHL.

Κατά την αναρρόφηση υγρών φύλλων, η φτερωτή και ο γωνιακός σωλήνας μπορεί να βουλώσουν.

Για το καθάρισμα βουλωμένου μηχανήματος:

- Σβήστε το μηχάνημα και τραβήξτε το φιν από την πρίζα
- Αφαιρέστε τον γωνιακό σωλήνα και τον σωλήνα αναρρόφησης – Βλέπε «Συναρμολόγηση κοπτικού αναρροφητήρα».
- Καθαρίστε τον γωνιακό σωλήνα και το περιβλήμα της φτερωτής.

Κατά την εργασία



Σε περίπτωση ζημιάς στο καλώδιο τροφοδοσίας, αποσυνδέστε αμέσως το φιν από την πρίζα – **Κίνδυνος θανατηφόρας ηλεκτροπληξίας!**

Προσέχετε να μην προκαλέσετε ζημιά στο καλώδιο τροφοδοσίας. Μην το τσακίζετε, μην το σέρνετε και μην περνάτε από πάνω του με οχήματα.

Μην αποσυνδέετε το φιν από την πρίζα, τραβώντας το καλώδιο τροφοδοσίας. Πιάνετε πάντα το φιν!

Μην πιάνετε το φιν και το καλώδιο σύνδεσης με βρεγμένα χέρια.

Σε περίπτωση κινδύνου ή έκτακτης ανάγκης, γυρίστε τον διακόπτη/μοχλό ρύθμισης στη θέση **STOP** ή **0**.

Ο χειρισμός του μηχανήματος γίνεται από ένα μόνο άτομο. Μην αφήνετε άλλα άτομα να πλησιάζουν στην περιοχή εργασίας.

Κρατάτε σε απόσταση περαστικούς, παιδιά και ζώα.

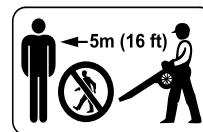

Μην αφήνετε άλλα άτομα να πλησιάσουν σε ακτίνα 5 m – **Κίνδυνος τραυματισμού** από αντικείμενα που εκσφενδονίζονται!

Διατηρείτε την ίδια απόσταση και από αντικείμενα (οχήματα, τζάμια) – **Κίνδυνος υλικών ζημιών!**

Μην κατευθύνετε το ρεύμα αέρα προς άλλα άτομα ή ζώα. Το μηχάνημα μπορεί να εκσφενδονίσει μικρά αντικείμενα με μεγάλη ταχύτητα – **Κίνδυνος τραυματισμού!**

Κατά τη χρήση του φυσητήρα ή κοπτικού αναρροφητήρα στην ύπαιθρο ή στον κήπο, προσέξτε να μη θέσετε σε κίνδυνο μικρά ζώα.

Μην αφήνετε το μηχάνημα να λειτουργεί χωρίς επίβλεψη.

Προχωράτε με αργό βήμα, παρατηρώντας διαρκώς την περιοχή γύρω από το στόμιο του σωλήνα αέρα. Μην προχωράτε ανάποδα – **Κίνδυνος να σκοντάψετε!**

Φροντίζετε ώστε το καλώδιο τροφοδοσίας να βρίσκεται πάντα πίσω από το μηχάνημα. Μη δουλεύετε περπατώντας ή τρέχοντας προς τα πίσω – **Κίνδυνος να σκοντάψετε!**

Αποφεύγετε τις αντικανονικές στάσεις του σώματος και φροντίζετε να διατηρείτε την ισορροπία σας. Φροντίζετε πάντα για σταθερή και ασφαλή στάση του σώματός σας.

Προσοχή σε πλαγιές, ανώμαλο έδαφος – **Κίνδυνος να γλιστρήσετε!**

Προσέχετε για εμπόδια, όπως σκοπιδιά, κούτσουρα, ρίζες, χαντάκια – **Κίνδυνος να σκοντάψετε!**

Μην εργάζεστε ποτέ ευρισκόμενος πάνω σε σκάλα ή άλλα ασταθή σημεία.

Όταν φοράτε εξαρτήματα για την προστασία της ακοής, χρειάζεται τεταμένη προσοχή και πρέπει να έχετε το νου σας για πιθανούς κινδύνους, επειδή είναι εκ των πραγμάτων μειωμένη η ικανότητά σας να αντιλαμβάνεστε προειδοποιητικούς ήχους (φωνές, συναγερμούς κ.λπ.).

Να εργάζεστε ήρεμα και με περίσκεψη, και μόνο με καλές συνθήκες ορατότητας και φωτισμού. Δουλεύετε προσεκτικά. Μη θέτετε τρίτους σε κίνδυνο.

Παρεμβάλλετε τακτικά διαλείμματα, για να αποφύγετε κούραση και κόπωση – **Κίνδυνος ατυχήματος!**

Κατά την απομάκρυνση μεγάλων ποσοτήτων από υλικά που περιέχουν σκόνη, υπάρχει πιθανότητα να σχηματιστούν ηλεκτροστατικά φορτία τα οποία, ανάλογα με τις συνθήκες (π.χ. σε πολύ ξερό περιβάλλον), μπορεί να εκφορτιστούν απότομα.

Αν δημιουργείται σκόνη, να φοράτε πάντοτε κατάλληλη φιλτράσκα.

Αν αναρροφηθεί ακατάλληλο υλικό, μπορεί να μπλοκάρει η φτερωτή. Σβήστε αμέσως το μηχάνημα και αποσυνδέστε το φιν από την πρίζα. Στη συνέχεια μπορείτε να απομακρύνετε το υλικό που ευθύνεται για το μπλοκάρισμα.

Μη σπρώχνετε μικρά αντικείμενα μέσα στο περίβλημα του μηχανήματος, μέσα από το προστατευτικό πλέγμα ή το μπεκ.

Η φτερωτή μπορεί να τα εκσφενδονίσει με μεγάλη ταχύτητα – **Κίνδυνος τραυματισμού!**

Αν διαπιστώσετε αλλαγές στη συμπεριφορά του μηχανήματος (π.χ. έντονοι κραδασμοί), διακόψτε την εργασία και αντιμετωπίστε την αιτία για την αλλαγή συμπεριφοράς.

Αν το μηχάνημα εκτεθεί σε αντικανονικές καταπονήσεις (π.χ. χτύπημα ή πτώση), ελέγξτε οπωσδήποτε την κατάστασή του πριν συνεχίσετε τη χρήση – Βλέπε επίσης κεφάλαιο «Πριν την εργασία». Ελέγξτε ειδικά τη λειτουργία των συστημάτων ασφαλείας. Αν το μηχάνημα δεν είναι απόλυτα ασφαλές, μην το χρησιμοποιήσετε σε καμία περίπτωση. Αν έχετε αμφιβολίες, απευθυνθείτε σε ένα ειδικευμένο κατάστημα.

Αν το μηχάνημα εξακολουθεί να λειτουργεί (δεν κλείνει) μετά την απελευθέρωση της σκανδάλης, αποσυνδέστε το φιν από την πρίζα και επισκεφθείτε τον πιστοποιημένο αντιπρόσωπο της STIHL. Το μηχάνημα έχει ελάττωμα.

Πριν απομακρυνθείτε από το μηχάνημα: Σβήστε το μηχάνημα και αποσυνδέστε το καλώδιο τροφοδοσίας από την πρίζα.

Μετά την εργασία

Αποσυνδέστε το καλώδιο τροφοδοσίας από την πρίζα.

Μην αποσυνδέετε το φιν από την πρίζα, τραβώντας το καλώδιο τροφοδοσίας. Πιάνετε πάντα το φιν!

Καθαρίστε το μηχάνημα από σκόνη και βρομιές. Μη χρησιμοποιείτε υλικά που διαλύουν τα λίπη.

Δονήσεις

Κατά την παρατεταμένη χρήση του μηχανήματος, οι δονήσεις που παράγονται από τον κινητήρα ενδέχεται να προκαλέσουν προβλήματα στην αιμάτωση των χεριών.

Δεν μπορεί να δοθεί μια συγκεκριμένη διάρκεια χρήσης που να ισχύει για όλες τις περιπτώσεις, επειδή εξαρτάται από διάφορους παράγοντες.

Παράγοντες που παρατείνουν τη διάρκεια χρήσης είναι π.χ.:

- Κατάλληλη προστασία των χεριών (ζεστά γάντια)
- Τακτικά διαλείμματα

Παράγοντες που μειώνουν τη διάρκεια χρήσης είναι π.χ.:

- η ειδική, προσωπική προδιάθεση για κακή αιμάτωση (χαρακτηριστικό γνώρισμα: συχνά κρύα δάχτυλα, ρίγη)
- χαμηλή θερμοκρασία περιβάλλοντος
- η δύναμη με την οποία πιάνετε το μηχάνημα (το πολύ σφιχτό κράτημα παρεμποδίζει την αιμάτωση)

Εάν, σε περίπτωση τακτικής και παρατεταμένης χρήσης του μηχανήματος, παρουσιάζονται επανειλημμένα ενοχλήσεις από τη χρήση (π.χ. μυρμηγκιασμα στα δάχτυλα) συνιστούμε να κάνετε ιατρικές εξετάσεις.

Συντήρηση και επισκευές

! ΠΡΟΕΙΔΟΠΟΙΗΣΗ



Πριν από οποιαδήποτε εργασία στο μηχάνημα, αποσυνδέστε το καλώδιο τροφοδοσίας από την πρίζα.

- Χρησιμοποιείτε μόνο ανταλλακτικά καλής ποιότητας. Διαφορετικά μπορεί να υπάρξει κίνδυνος για ατυχήματα ή ζημιές στο μηχάνημα. Αν έχετε απορίες, απευθυνθείτε σε ένα ειδικευμένο κατάστημα.
- Για λόγους αποφυγής κινδύνων, εργασίες στο μηχάνημα (π.χ. αντικατάσταση καλωδίου τροφοδοσίας) επιτρέπεται να πραγματοποιούνται μόνο από πιστοποιημένους αντιπροσώπους ή διπλωματούχους ηλεκτροτεχνίτες.

Καθαρίζετε τα πλαστικά μέρη με ένα πανί. Τα σκληρά απορρυπαντικά μπορεί να προκαλέσουν ζημιές στο πλαστικό.

Αν χρειάζεται, καθαρίστε τις σχισμές αναρρόφησης αέρα ψύξης στο σώμα του κινητήρα.

Συντηρείτε τακτικά το μηχάνημα. Εκτελείτε μόνο τις εργασίες συντήρησης και επισκευής που περιγράφονται στις οδηγίες χρήσης. Για όλες τις άλλες εργασίες, απευθυνθείτε σε ένα ειδικευμένο κατάστημα.

Η STIHL συνιστά να χρησιμοποιήσετε γνήσια ανταλλακτικά STIHL. Οι ιδιότητες των γνήσιων προϊόντων είναι άριστα προσαρμοσμένες στο μηχάνημα

Η STIHL συνιστά να αναθέσετε τις εργασίες συντήρησης και επισκευής αποκλειστικά στους πιστοποιημένους αντιπροσώπους της STIHL. Οι επίσημοι αντιπρόσωποι της STIHL έχουν τη δυνατότητα να λάβουν μέρος σε τακτικά προγράμματα εκπαίδευσης

και έχουν στη διάθεσή τους τις απαραίτητες τεχνικές πληροφορίες.

Συναρμολόγηση φυσητήρα

- Αποσυνδέστε το καλώδιο τροφοδοσίας από την πρίζα.

Τοποθέτηση σωλήνα αέρα

BGE 71, BGE 81:

Ο φυσητήρας μπορεί να τεθεί σε λειτουργία μόνο όταν ο σωλήνας αέρα έχει συνδεθεί σωστά. Το παξιμάδι σύνδεσης ενεργοποιεί έναν διακόπτη, που κλείνει το κύκλωμα ρεύματος για την εκκίνηση του κινητήρα.

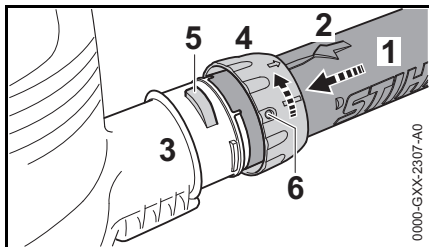

- Ευθυγραμμίστε τις εγκοπές. Το βέλος (2) πρέπει να βρίσκεται στο πάνω μέρος του σωλήνα αέρα (1).
- Περάστε τον σωλήνα αέρα (1) στο στόμιο (3) του μηχανήματος, μέχρι να τερματίσει.
- Περάστε το παξιμάδι σύνδεσης (4) πάνω στο στόμιο (3) του περιβλήματος και στρέψτε το προς την κατεύθυνση του βέλους, μέχρι η γλώσσα (5) να εφαρμόσει στο άνοιγμα (6) του παξιμαδιού.

BGE 71, BGE 81:

- Ο διακόπτης ασφαλείας ενεργοποιείται με έναν χαρακτηριστικό ήχο.

Τοποθέτηση μπεκ

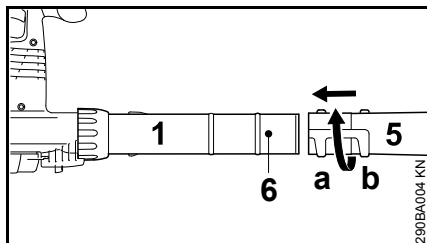

- Περάστε το μπεκ (5) στον σωλήνα αέρα (1), μέχρι το δόντι (6) να φτάσει στη θέση (a) (μακρύ) ή στη θέση (b) (κοντό). Ασφαλίστε το μπεκ, στρέφοντάς το προς την κατεύθυνση του βέλους.

Αφαίρεση σωλήνα αέρα

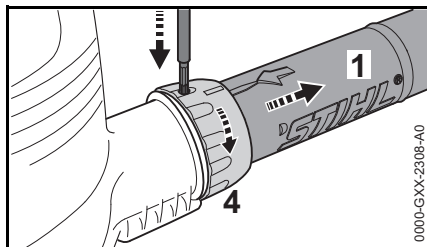

- Σταματήστε τον κινητήρα.
- Πιέστε την ασφάλεια μέσα από το άνοιγμα του παξιμαδιού σύνδεσης, χρησιμοποιώντας ένα κατάλληλο εργαλείο.
- Στρέψτε το παξιμάδι σύνδεσης (4) προς την κατεύθυνση του βέλους, μέχρι να τερματίσει.

Συναρμολόγηση κοπτικού αναρροφητήρα

Ο κοπτικός αναρροφητήρας μπορεί να τεθεί σε λειτουργία μόνο εφόσον ο γωνιακός σωλήνας και ο σωλήνας αέρα έχουν συνδεθεί σωστά. Τα παξιμάδια σύνδεσης ενεργοποιούν έναν διακόπτη ασφαλείας, που κλείνει το κύκλωμα ρεύματος για την εκκίνηση του κινητήρα.

- Αποσυνδέστε το καλώδιο τροφοδοσίας από την πρίζα.

Τοποθέτηση γωνιακού σωλήνα



ΠΡΟΕΙΔΟΠΟΙΗΣΗ

Το φερμουάρ του σάκου συλλογής πρέπει να είναι κλειστό.

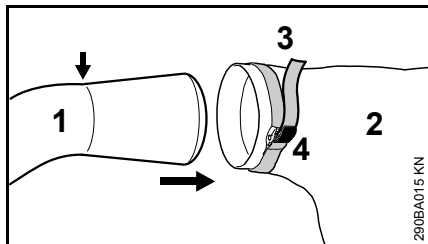

- Περάστε τον γωνιακό σωλήνα (1) μέσα στον σάκο συλλογής (2), μέχρι το σημάδι (βέλος).
- Σφίξτε το λουρί (3) του σάκου συλλογής και πιέστε την πόρπη (4).

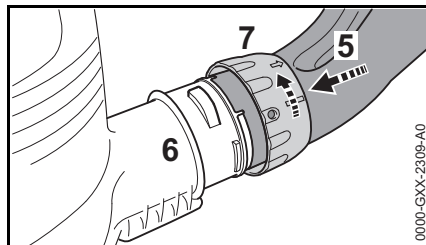

- Ευθυγραμμίστε τις εγκοπές.
- Περάστε τον γωνιακό σωλήνα (5) μέσα στο στόμιο (6) του φυσητήρα, μέχρι να τερματίσει.
- Περάστε το παξιμάδι σύνδεσης (7) πάνω στο στόμιο (6) του φυσητήρα και στρέψτε το προς την κατεύθυνση του βέλους, μέχρι να τερματίσει. Ο διακόπτης ασφαλείας ενεργοποιείται με έναν χαρακτηριστικό ήχο.

Συναρμολόγηση σωλήνα αναρρόφησης

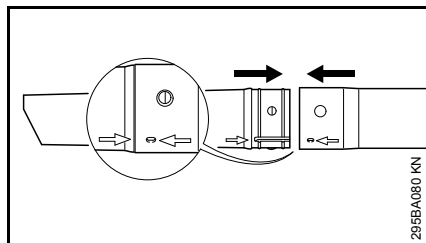

- Ευθυγραμμίστε τον σωλήνα αναρρόφησης και την προέκταση του σύμφωνα με τα βέλη, ενώστε τα δύο τεμάχια μεταξύ τους και κουμπώστε.

Τοποθέτηση σωλήνα αναρρόφησης

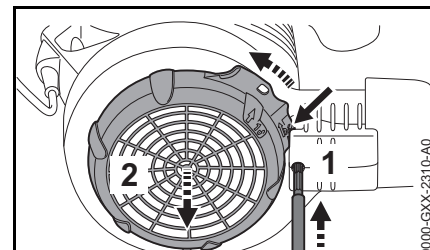

- Σταματήστε τον κινητήρα.
- Πιέστε την ασφάλεια (1) μέσα από το άνοιγμα, χρησιμοποιώντας ένα κατάλληλο εργαλείο.
- Πιέστε τη γλώσσα (βέλος) προς το περίβλημα του ανεμιστήρα και κρατήστε την πατημένη.
- Στρέψτε το προστατευτικό πλέγμα (2) προς την κατεύθυνση του βέλους, μέχρι να τερματίσει, και αφαιρέστε το.

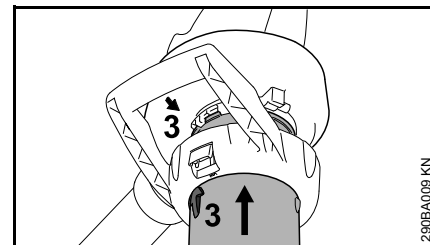

- Ευθυγραμμίστε τα βέλη (3).
- Περάστε τον σωλήνα αναρρόφησης στο άνοιγμα αναρρόφησης του περιβλήματος του ανεμιστήρα, μέχρι να τερματίσει.

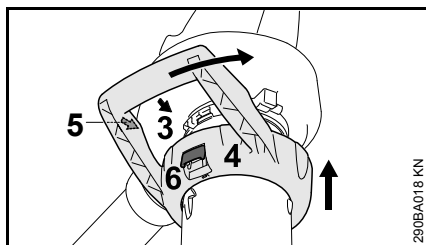

- Περάστε την τοξωτή λαβή (4) πάνω στο στόμιο του περιβλήματος του ανεμιστήρα.
- Ευθυγραμμίστε τα βέλη (3) και (5).
- Στρέψτε την τοξωτή λαβή (4) προς την κατεύθυνση του βέλους, μέχρι ο διακόπτης κλειδώματος (6) να κουμπώσει στο περίβλημα του ανεμιστήρα με έναν χαρακτηριστικό ήχο.

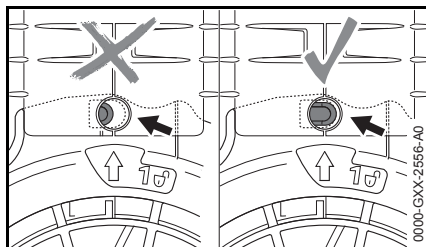

Αν η συναρμολόγηση έχει γίνει σωστά, η ασφάλεια (βέλος) δεν είναι πατημένη.

Αφαίρεση γωνιακού σωλήνα

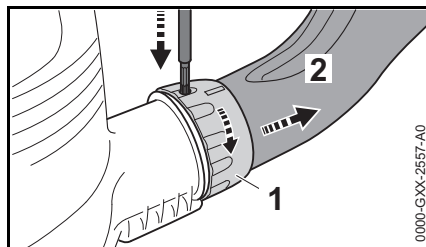

- Σβήστε τον κινητήρα.
- Πιέστε την ασφάλεια μέσα από το άνοιγμα, χρησιμοποιώντας ένα κατάλληλο εργαλείο.
- Στρέψτε το παξιμάδι σύνδεσης (1) προς την κατεύθυνση του βέλους, μέχρι να τερματίσει.
- Αφαιρέστε τον γωνιακό σωλήνα (2).

Αφαίρεση σωλήνα αναρρόφησης

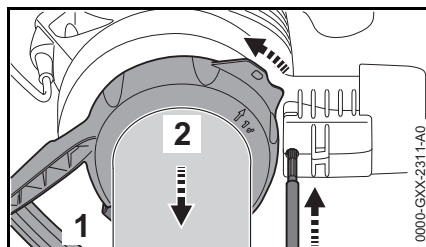

- Σβήστε τον κινητήρα.
- Πιέστε την ασφάλεια μέσα από το άνοιγμα, χρησιμοποιώντας ένα κατάλληλο εργαλείο.

- Πιέστε τον διακόπτη κλειδώματος (1) και στρέψτε την τοξωτή λαβή (2) προς την κατεύθυνση του βέλους, μέχρι να τερματίσει.
- Αφαιρέστε την τοξωτή λαβή μαζί με τον σωλήνα αναρρόφησης.

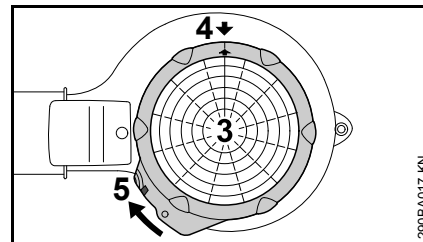

- Τοποθετήστε το προστατευτικό πλέγμα (3) στο άνοιγμα αναρρόφησης.
- Ευθυγραμμίστε τα βέλη (4).
- Στρέψτε το προστατευτικό πλέγμα (3) προς την κατεύθυνση του βέλους, μέχρι η γλώσσα (5) να κουμπώσει στο περίβλημα του ανεμιστήρα.

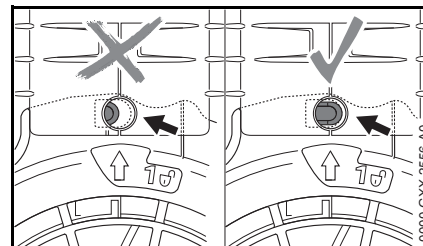

Αν η συναρμολόγηση έχει γίνει σωστά, η ασφάλεια (βέλος) δεν είναι πατημένη.

Ηλεκτρική σύνδεση μηχανήματος

Η τάση και η συχνότητα του μηχανήματος (βλέπε πινακίδα τύπου) πρέπει να συμφωνούν με την τάση και τη συχνότητα του δικτύου.

Η σύνδεση στο ηλεκτρικό δίκτυο πρέπει να προστατεύεται με ασφάλεια που να έχει τουλάχιστον τα χαρακτηριστικά που αναφέρονται στο κεφάλαιο "Τεχνικά χαρακτηριστικά".

Το μηχάνημα πρέπει να συνδέεται στην παροχή ρεύματος μέσω ασφαλειοδιακόπτη διαρροής ("ρελέ") που διακόπτει την τροφοδοσία όταν το ρεύμα διαρροής προς τη γη υπερβαίνει τα 30 mA.

Η ηλεκτρική σύνδεση πρέπει να είναι σύμφωνη με τον κανονισμό IEC 60364 και τους ισχύοντες εθνικούς κανονισμούς.

Μπαλαντέζα

Από τεχνικής άποψης, η μπαλαντέζα πρέπει να έχει τουλάχιστον ίδιες ιδιότητες με το καλώδιο τροφοδοσίας του μηχανήματος. Συμβουλευθείτε τα χαρακτηριστικά (κωδικός τύπου) του καλωδίου τροφοδοσίας.

Τα επιμέρους σύρματα του καλωδίου πρέπει να έχουν τουλάχιστον τη διατομή που ισχύει για την τάση του δικτύου και το μήκος του καλωδίου.

Μήκος μπαλαντέζας	Ελάχιστη διατομή
220 V – 240 V:	
Έως 20 m	1,5 mm ²

20 m έως 50 m	2,5 mm ²
---------------	---------------------

100 V – 127 V:

Έως 10 m	AWG 14 / 2,0 mm ²
----------	------------------------------

10 m έως 30 m	AWG 12 / 3,5 mm ²
---------------	------------------------------

Ασφάλεια καλωδίου

Η ασφάλεια του καλωδίου προστατεύει το καλώδιο από ζημιές.

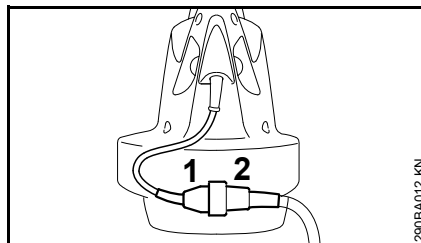

- Συνδέστε το φισ (1) στην πρίζα (2) της μπαλαντέζας.

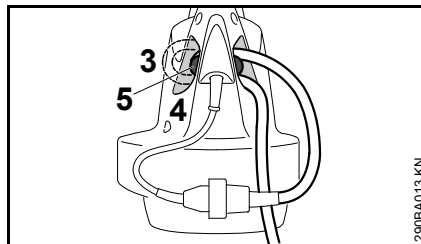

- Σχηματίστε μια θηλιά στη μπαλαντέζα.
- Περάστε τη θηλιά (3) μέσα από το άνοιγμα (4).
- Περάστε τη θηλιά πάνω από τον γάντζο (5) και σφίξτε την.

Σύνδεση στο ηλεκτρικό δίκτυο

Πριν τη σύνδεση στο ηλεκτρικό δίκτυο, βεβαιωθείτε ότι το μηχάνημα είναι κλειστό – βλέπε «Σβήσιμο μηχανήματος».

- Συνδέστε το φισ της μπαλαντέζας σε κατάλληλα εγκατεστημένη πρίζα.

Θέση σε λειτουργία

- Πάρτε ασφαλή και σταθερή στάση.
- Κρατήστε το μηχάνημα σε θέση εργασίας.

BGE 61, BGE 71, SHE 71

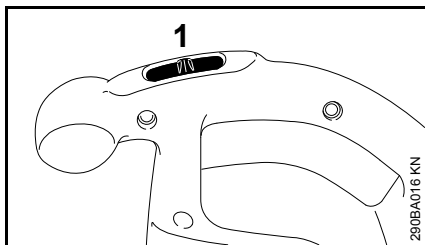

- Γυρίστε τον διακόπτη (1) στη θέση I ή II (η θέση II δεν υπάρχει σε όλα τα μοντέλα).

Σε μηχανήματα με θέση I:

I = Πλήρης ισχύς

Σε μηχανήματα με θέση I και II:

I = Μισή ισχύς

II = Πλήρης ισχύς

BGE 81, SHE 81

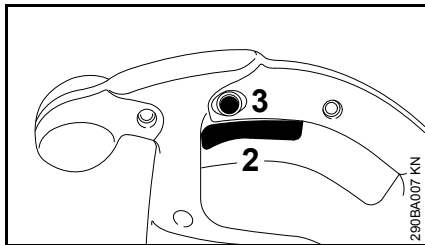

- Πιέστε τη σκανδάλη (2) της λαβής χειρισμού.

Η ισχύς του ρεύματος αέρα μπορεί να ρυθμιστεί σε συνεχή κλίμακα.

BGE 61, BGE 71, BGE 81, SHE 71, SHE 81

Με το κουμπί ασφάλισης (3) μπορείτε να σταθεροποιήσετε τη σκανδάλη (2) στη θέση μέγιστης ισχύος.

Σβήσιμο του μηχανήματος

Πριν από μεγάλα διαλείμματα, αφαιρέστε το φισ από την πρίζα.

Όταν δεν χρησιμοποιείτε το μηχάνημα, να το τοποθετείτε με τέτοιο τρόπο ώστε να μη δημιουργεί κινδύνους.

Φροντίστε ώστε το μηχάνημα να μην είναι προσιτό σε αναρμόδια άτομα.

BGE 61, BGE 71, SHE 71

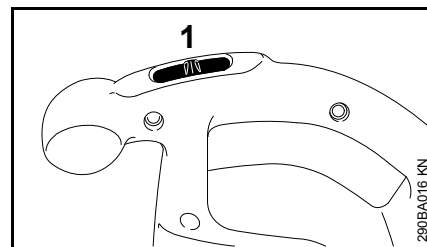

- Γυρίστε τον διακόπτη (1) στη θέση 0.

BGE 81, SHE 81

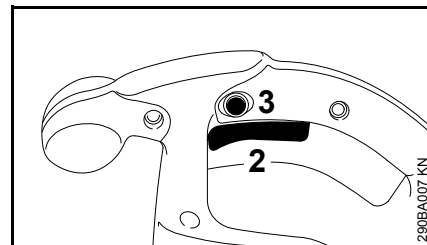

- Ελευθερώστε τη σκανδάλη (2) της λαβής χειρισμού.

Αν το κουμπί ασφάλισης (3) είναι πατημένο, πρώτα πιέστε και στη συνέχεια ελευθερώστε τη σκανδάλη.

Φύλαξη του μηχανήματος

- Καθαρίστε σχολαστικά το μηχάνημα.
- Φυλάξτε το μηχάνημα σε στεγνό και ασφαλές μέρος. Προστατέψτε το μηχάνημα από μη εξουσιοδοτημένη χρήση (π.χ. από παιδιά).

Οδηγίες συντήρησης και καθαρισμού

Τα στοιχεία που αναφέρονται στον πίνακα ισχύουν για κανονικές συνθήκες λειτουργίας. Σε δύσκολες συνθήκες (π.χ. πολλή σκόνη κ.λπ.) και με παρατεταμένους χρόνους εργασίας, τα υποδεικνυόμενα χρονικά διαστήματα πρέπει να συντομεύονται ανάλογα.		Πριν την εργασία	Μετά την εργασία, ή καθημερινά	Κάθε εβδομάδα	Κάθε μήνα	Κάθε χρόνο	Σε περίπτωση βλάβης	Σε περίπτωση ζημιάς	Σε περίπτωση ανάγκης
Πλήρες μηχάνημα	Οπτικός έλεγχος (κατάσταση)	x							
	Καθάρισμα		x						
Λαβή χειρισμού	Έλεγχος λειτουργίας	x							
Ανοίγματα αναρρόφησης αέρα ψύξης	Καθάρισμα								x
Προειδοποιητικό αυτοκόλλητο	Αλλαγή							x	

Περιορισμός φθοράς και αποφυγή ζημιών

Τηρώντας αυτές τις οδηγίες χρήσης μπορείτε να αποφύγετε υπερβολική φθορά και ζημιές στο μηχανήμα.

Η χρήση, η συντήρηση και η αποθήκευση του μηχανήματος πρέπει να γίνονται με πιστή τήρηση των οδηγιών χρήσης.

Ο χρήστης φέρει την ευθύνη για κάθε ζημιά που οφείλεται σε μη τήρηση των οδηγιών ασφαλείας, χειρισμού ή συντήρησης. Αυτό ισχύει ειδικότερα για:

- Αλλαγές στο προϊόν που δεν έχουν εγκριθεί από τη STIHL
- Χρήση εξαρτημάτων και παρελκομένων που δεν έχουν εγκριθεί ή είναι ακατάλληλα για το μηχανήμα, ή είναι ποιοτικά υποδεέστερα του μηχανήματος
- Αντικανονική χρήση του μηχανήματος
- Χρήση του μηχανήματος σε αθλητικές εκδηλώσεις ή αγώνες
- Έμμεσες ζημιές που προκαλούνται από συνεχιζόμενη χρήση του μηχανήματος με ελαττωματικά εξαρτήματα

Εργασίες συντήρησης

Όλες οι εργασίες που αναφέρονται στο κεφάλαιο «Οδηγίες συντήρησης και καθαρισμού» πρέπει να πραγματοποιούνται τακτικά. Σε περίπτωση που ο χρήστης δεν είναι σε θέση να εκτελεί μόνος του αυτές τις εργασίες συντήρησης, πρέπει να τις αναθέσει σε ειδικευμένο κατάστημα.

Η STIHL συνιστά να αναθέσετε τις εργασίες συντήρησης και επισκευής αποκλειστικά στους επίσημους αντιπροσώπους της STIHL. Οι επίσημοι αντιπρόσωποι της STIHL έχουν τη δυνατότητα να λάβουν μέρος σε τακτικά προγράμματα εκπαίδευσης και έχουν στη διάθεσή τους τις απαραίτητες τεχνικές πληροφορίες.

Αν οι εργασίες αυτές δεν εκτελούνται έγκαιρα ή πραγματοποιούνται με ακατάλληλο τρόπο, μπορεί να προκληθούν ζημιές, την ευθύνη για τις οποίες φέρει ο ίδιος ο χρήστης. Σ' αυτές συγκαταλέγονται μεταξύ άλλων:

- Ζημιές στον ηλεκτροκινητήρα που οφείλονται σε εκπρόθεσμη ή ανεπαρκή συντήρηση (π.χ. ελλιπή καθαρισμό των σχισμών που εξασφαλίζουν την πρόσβαση αέρα ψύξης)
- Ζημιές που οφείλονται σε λάθος ηλεκτρική σύνδεση (εσφαλμένη τάση, ακατάλληλα καλώδια)
- Διάβρωση (σκουριά) ή άλλες έμμεσες ζημιές που οφείλονται σε ακατάλληλη αποθήκευση
- Ζημιές στο μηχανήμα λόγω χρήσης ποιοτικά υποδεέστερων ανταλλακτικών

Εξαρτήματα που υπόκεινται σε φυσιολογική φθορά

Πολλά εξαρτήματα του μηχανήματος υπόκεινται σε φυσιολογική φθορά που παρουσιάζεται κατά την κανονική χρήση και πρέπει να αντικαθίστανται κατά διαστήματα, ανάλογα με το είδος και τη διάρκεια χρήσης. Σ' αυτά συγκαταλέγονται μεταξύ άλλων:

- Φτερωτή φυσητήρα
- Σάκος συλλογής

Κύρια μέρη του μηχανήματος

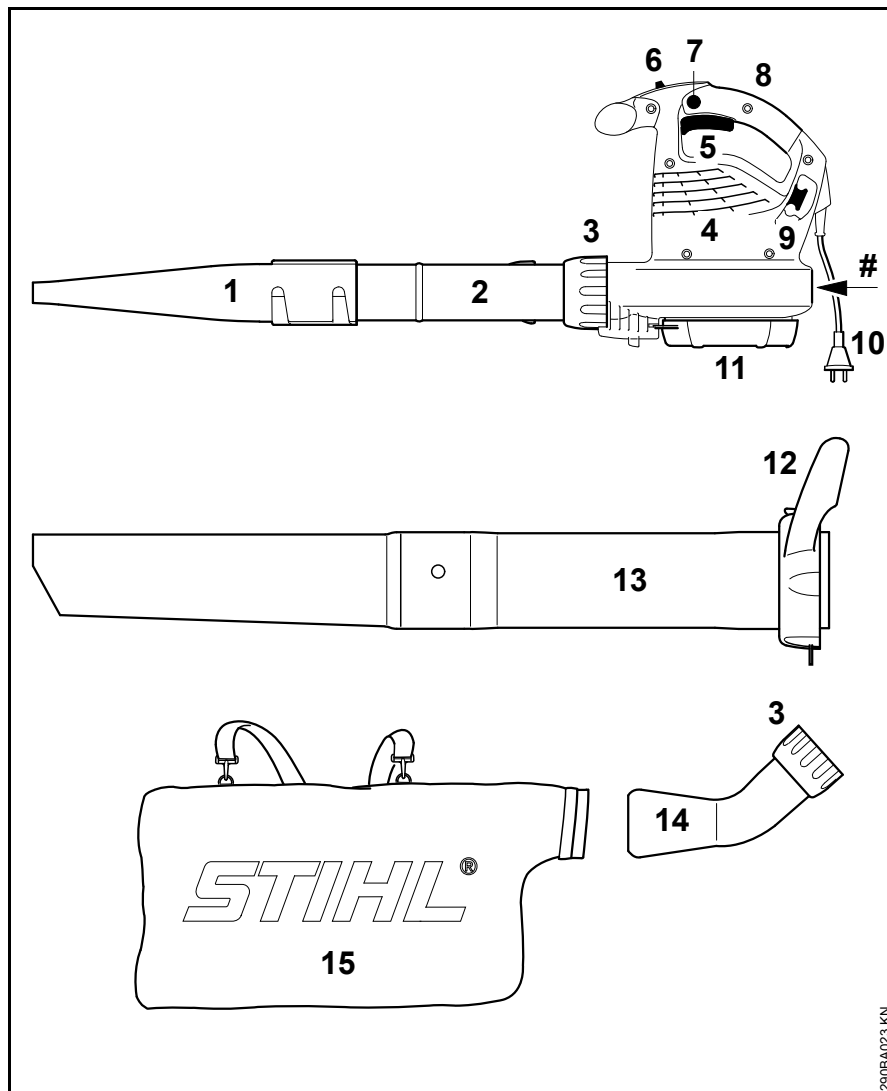

- 1 Επίπεδο μπεκ
- 2 Σωλήνας αέρα
- 3 Παξιμάδι σύνδεσης
- 4 Ανοίγματα αναρρόφησης αέρα ψύξης
- 5 Σκανδάλη (μόνο για BGE 81, SHE 81)
- 6 Διακόπτης (μόνο για BGE 61, BGE 71, SHE 71)
- 7 Κουμπί ασφάλισης (μόνο για BGE 81, SHE 81)
- 8 Λαβή χειρισμού
- 9 Γάντζος δεσίματος καλωδίου
- 10 Φις
- 11 Προστατευτικό πλέγμα
- 12 Παξιμάδι σύνδεσης με λαβή*
- 13 Σωλήνας αναρρόφησης*
- 14 Γωνιακός σωλήνας*
- 15 Σάκος συλλογής*
- # Αριθμός μηχανήματος

* Περιλαμβάνεται στον βασικό εξοπλισμό των μοντέλων SHE, διατίθεται χωριστά για τα μοντέλα BGE

Τεχνικά χαρακτηριστικά

Κινητήρας BGE 61

Μοντέλο 120 V

Χαρακτηριστικά ηλεκτρικού δικτύου	120 V, 60 Hz, 9,2 A
Ασφάλεια	15 A
Ισχύς	1100 W
Κατηγορία προστασίας	II <input type="checkbox"/>

Μοντέλο 240 V

Χαρακτηριστικά ηλεκτρικού δικτύου	240 V, 50 Hz, 4,8 A
Ασφάλεια	10 A
Ισχύς	1100 W
Κατηγορία προστασίας	II <input type="checkbox"/>

Κινητήρας BGE 71 / SHE 71

Μοντέλο 120 V

Χαρακτηριστικά ηλεκτρικού δικτύου	120 V, 60 Hz, 9,2 A
Ασφάλεια	15 A
Ισχύς	1100 W
Κατηγορία προστασίας	II <input type="checkbox"/>

Μοντέλο 230 V

Χαρακτηριστικά ηλεκτρικού δικτύου	240 V, 50 Hz, 4,8 A
Ασφάλεια	10 A
Ισχύς	1100 W
Κατηγορία προστασίας	II <input type="checkbox"/>

Μοντέλο 230 V - 240 V

Χαρακτηριστικά ηλεκτρικού δικτύου	230 V - 240 V, 50 Hz, 4,8 A
Ασφάλεια	10 A
Ισχύς	1100 W
Κατηγορία προστασίας	II <input type="checkbox"/>

Κινητήρας BGE 81 / SHE 81

Μοντέλο 230 V

Χαρακτηριστικά ηλεκτρικού δικτύου	230 V, 50 Hz, 6,1 A
Ασφάλεια	10 A
Ισχύς	1400 W
Κατηγορία προστασίας	II <input type="checkbox"/>

Μοντέλο 230 V - 240 V

Χαρακτηριστικά ηλεκτρικού δικτύου	230 V - 240 V, 50 Hz, 6,1 A
Ασφάλεια	10 A
Ισχύς	1400 W
Κατηγορία προστασίας	II <input type="checkbox"/>

Μέγιστη παροχή αέρα

	Λειτουργία ως φυσητήρα	Λειτουργία αναρροφητήρα
BGE 61	670 m ³ /h	---
BGE 71	670 m ³ /h	580 m ³ /h
BGE 81	750 m ³ /h	650 m ³ /h
SHE 71	670 m ³ /h	580 m ³ /h
SHE 81	750 m ³ /h	650 m ³ /h

Ταχύτητα αέρα με συνδεδεμένο μπεκ

	Λειτουργία ως φυσητήρα
BGE 61	66 m/s
BGE 71	66 m/s
BGE 81	76 m/s
SHE 71	66 m/s
SHE 81	76 m/s

Διαστάσεις

Πλάτος	210 mm
Ύψος	334 mm
Βάθος	330 mm

Βάρος

BGE 61	3,0 kg
BGE 71	3,0 kg
BGE 81	3,3 kg
SHE 71	4,1 kg
SHE 81	4,4 kg

Τιμές θορύβου και ταλαντώσεων

Για τον προσδιορισμό των τιμών θορύβου και ταλαντώσεων εξετάστηκε η λειτουργία με ονομαστικό ανώτατο αριθμό στροφών.

Για περισσότερες πληροφορίες σχετικά με τη συμμόρφωση προς την Οδηγία 2002/44/EK για την έκθεση των εργαζομένων σε κραδασμούς, βλέπε την ιστοσελίδα www.stihl.com/vib/.

Στάθμη συνεχούς ηχοπίεσης L_p κατά EN 50636-2-100

	Λειτουργία ως φυσητήρα	Λειτουργία ως αναρροφητήρα
BGE 71	85 dB(A)	85 dB(A)
BGE 81	89 dB(A)	88 dB(A)
SHE 71	85 dB(A)	85 dB(A)
SHE 81	89 dB(A)	88 dB(A)

Στάθμη ηχητικής ισχύος L_w κατά EN 50636-2-100

	Λειτουργία ως φυσητήρα	Λειτουργία ως αναρροφητήρα
BGE 71	100 dB(A)	101 dB(A)
BGE 81	103 dB(A)	103 dB(A)
SHE 71	100 dB(A)	101 dB(A)
SHE 81	103 dB(A)	103 dB(A)

Δονήσεις a_{hv} κατά EN 50636-2-100**Λειτουργία ως φυσητήρα**

	Χειρολαβή δεξιά
BGE 71	1 m/s ²
BGE 81	4,1 m/s ²
SHE 71	1 m/s ²
SHE 81	4,1 m/s ²

Λειτουργία ως αναρροφητήρα

	Χειρολαβή δεξιά	Χειρολαβή αριστερά
BGE 71	0,8 m/s ²	1,2 m/s ²
BGE 81	2,6 m/s ²	5,6 m/s ²
SHE 71	0,8 m/s ²	1,2 m/s ²
SHE 81	2,6 m/s ²	5,6 m/s ²

Για τη στάθμη ηχητικής πίεσης και τη στάθμη ηχητικής ισχύος, η τιμή K-σύμφωνα με την Οδηγία 2006/42/EG = 2,0 dB(A). Για την τιμή δονήσεων, η τιμή K-σύμφωνα με την Οδηγία 2006/42/EG = 2,0 m/s².

REACH

REACH είναι το διακριτικό όνομα ενός κανονισμού των ΕΚ για την καταχώριση, την αξιολόγηση και την αδειοδότηση χημικών προϊόντων.

Για πληροφορίες σχετικά με την τήρηση του συστήματος REACH σύμφωνα με τον κανονισμό (ΕΚ) υπ' αρ. 1907/2006, βλέπε www.stihl.com/reach

Οδηγίες επισκευής

Ο χρήστης του μηχανήματος επιτρέπεται να εκτελεί μόνο τις εργασίες καθαρισμού και συντήρησης που περιγράφονται σ' αυτές τις οδηγίες χειρισμού. Όλες οι υπόλοιπες επισκευές επιτρέπεται να πραγματοποιηθούν μόνο από ειδικευμένο κατάστημα.

Η STIHL συνιστά να αναθέσετε τις εργασίες συντήρησης και επισκευής αποκλειστικά στους επίσημους αντιπροσώπους της STIHL. Οι επίσημοι αντιπρόσωποι της STIHL έχουν τη δυνατότητα να λάβουν μέρος σε τακτικά προγράμματα εκπαίδευσης και έχουν στη διάθεσή τους τις απαραίτητες τεχνικές πληροφορίες.

Για τις επισκευές επιτρέπεται να χρησιμοποιούνται μόνο ανταλλακτικά που έχουν εγκριθεί από τη STIHL για χρήση σ' αυτό το μηχάνημα, ή ανταλλακτικά του ίδιου τύπου από τεχνικής άποψης. Χρησιμοποιείτε μόνο ανταλλακτικά καλής ποιότητας. Διαφορετικά μπορεί να υπάρξει κίνδυνος για ατυχήματα ή ζημιές στο μηχάνημα.

Η STIHL συνιστά να χρησιμοποιήσετε γνήσια ανταλλακτικά STIHL.

Τα γνήσια ανταλλακτικά STIHL αναγνωρίζονται από τον κωδικό STIHL, τον λογότυπο **STIHL**® και ενδεχομένως από το σήμα ανταλλακτικών STIHL  (σε μικρά εξαρτήματα ενδέχεται να υπάρχει μόνο το σήμα).

Απορριψη

Τηρείτε τους εθνικούς κανονισμούς σχετικά με τη διάθεση των απορριμμάτων.

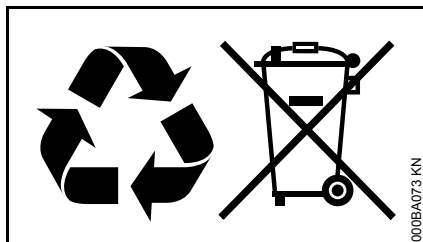

Τα προϊόντα της STIHL δεν πρέπει να απορρίπτονται μαζί με τα οικιακά απορρίμματα. Φροντίστε για τη σωστή διάθεση του προϊόντος STIHL, της μπαταρίας, των εξαρτημάτων και της συσκευασίας του, σύμφωνα με τους κανονισμούς για την προστασία του περιβάλλοντος.

Για πληροφορίες σχετικά με τη διάθεση των απορριμμάτων, μπορείτε να απευθυνθείτε στον αντιπρόσωπο της STIHL.

Δήλωση συμμόρφωσης ΕΕ

ANDREAS STIHL AG & Co. KG
Badstr. 115
D-71336 Waiblingen

Γερμανία

δηλώνει με αποκλειστική της ευθύνη ότι

Είδος: Ηλεκτρικός φυσητή-
ρας Ηλεκτρικός
κοπτικός
αναρροφητήρας

Κατασκευαστής: STIHL

Σειρά: BGE 61
BGE 71
BGE 81
SHE 71
SHE 81

Αριθμός σειράς: 4811

ανταποκρίνεται στις σχετικές διατάξεις των οδηγιών 2011/65/ΕΕ, 2006/42/ΕΚ, 2000/14/ΕΚ και 2014/30/ΕΕ και έχει σχεδιαστεί και κατασκευαστεί σύμφωνα με τα εξής πρότυπα, όπως ισχύουν κατά την εκάστοτε ημερομηνία παραγωγής:

EN 50636-2-100, EN 55014-1,
EN 55014-2, EN 60335-1,
EN 61000-3-2, EN 61000-3-3

Ο προσδιορισμός της μετρημένης και εγγυημένης στάθμης ηχητικής ισχύος πραγματοποιήθηκε σύμφωνα με την Οδηγία 2000/14/ΕΚ, παράρτημα V.

Μετρημένη στάθμη ηχητικής ισχύος

BGE 71: 98 dB(A)
BGE 81: 101 dB(A)
SHE 71: 98 dB(A)
SHE 81: 100 dB(A)

Εγγυημένη στάθμη ηχητικής ισχύος

BGE 71: 100 dB(A)
BGE 81: 103 dB(A)
SHE 71: 100 dB(A)
SHE 81: 102 dB(A)

Διατήρηση τεχνικού φακέλου:

ANDREAS STIHL AG & Co. KG
Εγκρίσεις κυκλοφορίας

Το έτος κατασκευής, η χώρα κατασκευής και ο αριθμός του μηχανήματος αναγράφονται στο μηχανήμα.

Waiblingen, 01.03.2017

ANDREAS STIHL AG & Co. KG

κ.ε.

Thomas Elsner

Επικεφαλής τμήματος διαχείρισης
προϊόντων και υπηρεσιών

0458-290-3321-A

griechisch



www.stihl.com



0458-290-3321-A