

STIHL

STIHL SG 51, 71

οδηγίες χρήσης



Πίνακας περιεχομένων

| | |
|---------------------------------------|----|
| Σχετικά με τις Οδηγίες Χρήσης | 2 |
| Οδηγίες ασφαλείας και τεχνική εργασία | 2 |
| Συναρμολόγηση μηχανήματος | 7 |
| Αορτήρας | 8 |
| Χειριστήρια | 9 |
| Γέμισμα δοχείου | 11 |
| Ψέκασμα | 11 |
| Μετά το ράντισμα | 12 |
| Φύλαξη του μηχανήματος | 12 |
| Έλεγχος και συντήρηση από τον χρήστη | 12 |
| Οδηγίες συντήρησης και καθαρισμού | 14 |
| Κύρια μέρη του μηχανήματος | 15 |
| Τεχνικά χαρακτηριστικά | 16 |
| Αντιμετώπιση βλαβών | 17 |
| Οδηγίες επισκευής | 18 |
| Απόρριψη | 18 |
| Δήλωση συμμόρφωσης ΕΕ | 18 |

Αρχικές οδηγίες χρήσης

Τυπώθηκε σε χαρτί λευκασμένο χωρίς χλώριο.
Τα τυπογραφικά μελάνια περιέχουν φυτικά έλαια. Το χαρτί είναι ανακυκλωμένο.

© ANDREAS STIHL AG & Co. KG, 2020
0458-597-3321-A_VA6.B20.
0000006531_017_GR

STIHL

SG 51, SG 71

Αγαπητέ πελάτη,

Σας ευχαριστούμε θερμά για την απόφασή σας να αγοράσετε ένα προϊόν ποιότητας της STIHL.

Το προϊόν αυτό έχει κατασκευαστεί με σύγχρονες μεθόδους παραγωγής και κάτω από εκτενή μέτρα διασφάλισης ποιότητας. Από την πλευρά μας έχουμε καταβάλει κάθε δυνατή προσπάθεια ώστε το μηχάνημα αυτό να ανταποκρίνεται στις προσδοκίες σας και να σας εξασφαλίζει εργασία χωρίς προβλήματα.

Αν έχετε οποιοσδήποτε απορίες σχετικά με το μηχάνημά σας, απευθυνθείτε στον αντιπρόσωπο από τον οποίο το αγοράσατε, ή απευθείας στον εισαγωγέα μας.

Δικός σας,



Δρ. Nikolas Stihl

Οι παρούσες οδηγίες χρήσης προστατεύονται από δικαιώματα πνευματικής ιδιοκτησίας. Επιφυλάσσονται όλα τα δικαιώματα, ειδικά το δικαίωμα αναπαραγωγής, μετάφρασης και επεξεργασίας με ηλεκτρονικά συστήματα.

Σχετικά με τις Οδηγίες Χρήσης

Σύμβολα

Όλα τα σύμβολα που υπάρχουν πάνω στο μηχάνημα επεξηγούνται σ' αυτές τις οδηγίες χρήσης.

Διάκριση παραγράφων



ΠΡΟΕΙΔΟΠΟΙΗΣΗ

Προειδοποίηση για κίνδυνο ατυχήματος, τραυματισμού και σοβαρών υλικών ζημιών.



ΣΗΜΕΙΩΣΗ

Προειδοποίηση για πιθανή ζημιά του μηχανήματος ή των εξαρτημάτων του.

Τεχνική ανάπτυξη

Στη STIHL εργαζόμαστε συνεχώς για την περαιτέρω βελτίωση των μηχανημάτων και συσκευών μας. Για τον λόγο αυτό, διατηρούμε το δικαίωμα αλλαγών στον σχεδιασμό, στα τεχνικά χαρακτηριστικά και στον εξοπλισμό των μηχανημάτων μας.

Τα στοιχεία και οι εικόνες που υπάρχουν στις οδηγίες χρήσης δεν δεσμεύουν τον κατασκευαστή.

Οδηγίες ασφαλείας και τεχνική εργασία

Αυτές οι οδηγίες χειρισμού αφορούν ένα ραντιστήρι STIHL, που στο κείμενο καλείται επίσης «μηχάνημα».



Κατά την εργασία με αυτό το μηχάνημα πρέπει να λαμβάνονται ειδικά μέτρα ασφαλείας.



Πριν θέσετε το μηχάνημα σε λειτουργία για πρώτη φορά, διαβάστε όλο το εγχειρίδιο χειρισμού με προσοχή και φυλάξτε το για μελλοντική χρήση. Η μη τήρηση των οδηγιών χρήσης μπορεί να οδηγήσει σε θανατηφόρο ατύχημα.

Γενικές σημειώσεις

Τηρείτε τους κανονισμούς ασφαλείας που εκδίδονται από τα επαγγελματικά και εργατικά σωματεία, τα ταμεία κοινωνικής πρόνοιας, τους φορείς για την προστασία των εργαζομένων κ.λπ.

Αν δεν έχετε εργαστεί ξανά με μηχάνημα αυτού του είδους, ζητήστε από τον πωλητή ή κάποιον άλλο ειδικό να σας εξηγήσει τον ασφαλή χειρισμό του μηχανήματος. Εναλλακτικά, λάβετε μέρος σε ειδικά μαθήματα.

Το μηχάνημα δεν επιτρέπεται να χρησιμοποιείται από ανηλίκους. Εξαιρούνται νεαροί άνω των 16 ετών, οι οποίοι εκπαιδεύονται υπό επίβλεψη.

Κρατάτε σε ασφαλή απόσταση περαστικούς, παιδιά και ζώα.

Όταν δεν χρησιμοποιείτε το μηχάνημα, να το τοποθετείτε με τέτοιο τρόπο ώστε να μη δημιουργεί κινδύνους. Φροντίστε ώστε το μηχάνημα να μην είναι προσιτό σε αναρμόδια άτομα.

Ο χρήστης φέρει ευθύνη για ατυχήματα ή ζημιές που προκαλούνται σε τρίτους ή στις περιουσίες τους.

Δίνετε ή δανείζετε το μηχάνημα μόνο σε άτομα που είναι εξοικειωμένα με το συγκεκριμένο μοντέλο και τον χειρισμό του, και δίνετε πάντα μαζί τις οδηγίες χρήσης.

Μη θέσετε το μηχάνημα σε λειτουργία αν υπάρχει ζημιά σε οποιοδήποτε εξάρτημα. Βεβαιώνεστε πάντα ότι όλα τα εξαρτήματα του μηχανήματος είναι στεγανά.

Για τη δημιουργία πίεσης μέσα στο δοχείο πρέπει να χρησιμοποιείται μόνο η ενσωματωμένη αντλία.

Χρησιμοποιείτε το μηχάνημα μόνο εφόσον είναι πλήρως συναρμολογημένο.

Προκειμένου να εργαστείτε με το μηχάνημα, πρέπει να είστε καλά στην υγεία, ξεκούραστος και σε καλή ψυχολογική κατάσταση.

Απαγορεύεται η χρήση του μηχανήματος μετά από λήψη αλκοόλ, ναρκωτικών ή φαρμάκων που μειώνουν την ικανότητα αντίδρασης.

Προβλεπόμενος σκοπός χρήσης

Το ραντιστήρι προορίζεται για τη διασπορά υγρών φαρμάκων για την καταπολέμηση μυκήτων και παρασίτων

και για το ψέκασμα ζιζανιοκτόνων. Τομείς χρήσεις είναι η καλλιέργεια σπυρολαχανικών, η κηπουρική, η περιποίηση φυτειών και λιβαδιών και η δασοκομία.

Χρησιμοποιείτε μόνο προϊόντα φυτοπροστασίας που επιτρέπεται να εφαρμόζονται με ραντιστήρι.

Το μηχάνημα δεν επιτρέπεται να χρησιμοποιείται για κανέναν άλλο σκοπό, καθώς μπορεί να προκληθούν ατυχήματα ή ζημιά στο μηχάνημα. Μην κάνετε επεμβάσεις στο ραντιστήρι, επειδή και αυτό μπορεί να οδηγήσει σε ατυχήματα ή ζημιές στο μηχάνημα.

Ενδυμασία και εξοπλισμός

Να φοράτε κατάλληλα ρούχα και εξοπλισμό κατά τη χρήση, τον ανεφοδιασμό και το καθάρισμα του μηχανήματος. Να τηρείτε τις οδηγίες για μέσα ατομικής προστασίας που αναφέρονται στις οδηγίες χρήσης του προϊόντος φυτοπροστασίας.

Τα ρούχα που φοράτε πρέπει να είναι κατάλληλα για την εργασία και δεν πρέπει να σας εμποδίζουν.

Ρούχα που λερώνονται με προϊόν φυτοπροστασίας πρέπει να αλλάζονται αμέσως.



Κατά τη χρήση ορισμένων προϊόντων φυτοπροστασίας επιβάλλεται η χρήση αδιαπέραστης φόρμας προστασίας.

Για εργασίες πάνω από το ύψος του κεφαλιού, φορέστε αδιαπέραστο κάλυμμα κεφαλής.



Να φοράτε προστατευτικά άρβυλα με αντιολισθητική σόλα, τα οποία είναι στεγανά σε υγρά και δεν προσβάλλονται από προϊόντα φυτοπροστασίας.

Μην εργάζεστε ποτέ ξυπόλυτος ή με σανδάλια.



Να φοράτε γάντια που είναι στεγανά σε υγρά και δεν προσβάλλονται από προϊόντα φυτοπροστασίας.



ΠΡΟΕΙΔΟΠΟΙΗΣΗ



Να φοράτε γυαλιά ασφαλείας στενής εφαρμογής σύμφωνα με το πρότυπο EN 166 για να μειώνεται ο κίνδυνος τραυματισμού των ματιών. Φροντίζετε ώστε τα γυαλιά ασφαλείας να εφαρμόζουν σωστά.

Να φοράτε κατάλληλα μέσα για την προστασία της αναπνοής.

Η εισπνοή προϊόντων φυτοπροστασίας μπορεί να είναι βλαβερή για την υγεία. Για να προστατέψετε την υγεία σας και να αποφύγετε αλλεργικές αντιδράσεις, να φοράτε κατάλληλα μέσα για την προστασία της αναπνοής. Ακολουθείτε τις οδηγίες χρήσης του προϊόντος φυτοπροστασίας και τηρείτε τους κανονισμούς ασφαλείας που εκδίδονται από τα επαγγελματικά και εργατικά σωματεία, τα ταμεία κοινωνικής πρόνοιας, τους φορείς για την προστασία των εργαζομένων κ.λπ.

Μεταφορά

Κατά τη μεταφορά σε οχήματα:

- Ασφαλιζετε το μηχάνημα από ανατροπή και ζημιές.
- Το δοχείο πρέπει να είναι άδειο, χωρίς πίεση και καθαρό.

Καθάρισμα

Καθαρίζετε τα πλαστικά μέρη με ένα πανί. Τα σκληρά απορρυπαντικά μπορεί να προκαλέσουν ζημιές στο πλαστικό.

Μην καθαρίζετε το μηχάνημα με πλυστικό υψηλής πίεσης. Η δυνατή δέσμη νερού μπορεί να προκαλέσει ζημιά στο μηχάνημα.

Παρελκόμενα

Το μηχάνημα επιτρέπεται να εφοδιάζεται μόνο με εξαρτήματα και παρελκόμενα που έχουν εγκριθεί από τη STIHL για χρήση σ' αυτό, ή τα οποία είναι ισοδύναμα από τεχνική άποψη. Αν έχετε απορίες, απευθυνθείτε σε ένα ειδικευμένο κατάστημα. Χρησιμοποιείτε μόνο εξαρτήματα και παρελκόμενα υψηλής ποιότητας. Διαφορετικά μπορεί να υπάρξει κίνδυνος για ατυχήματα ή ζημιές στο μηχάνημα.

Η STIHL συνιστά να χρησιμοποιήσετε μόνο γνήσια εξαρτήματα και παρελκόμενα STIHL. Οι ιδιότητες των γνήσιων προϊόντων είναι άριστα προσαρμοσμένες στο μηχάνημα και στις απαιτήσεις του χρήστη.

Μην κάνετε επεμβάσεις στο μηχάνημα, καθώς μπορεί να τεθεί σε κίνδυνο η ασφάλειά σας. Η STIHL δεν

αναλαμβάνει καμία ευθύνη για τραυματισμούς ή υλικές ζημιές που οφείλονται στη χρήση μη εγκεκριμένων προσαρμοζόμενων εργαλείων.

Μεταχείριση προϊόντων φυτοπροστασίας

Πριν από κάθε χρήση, διαβάστε τις οδηγίες χρήσης του προϊόντος φυτοπροστασίας. Ακολουθείτε τις οδηγίες σχετικά με την ανάμιξη, τη χρήση, τα μέσα ατομικής προστασίας, την αποθήκευση και την απόρριψη.

Τηρείτε τις νομικές διατάξεις σχετικά με τη μεταχείριση προϊόντων φυτοπροστασίας.

Τα προϊόντα φυτοπροστασίας μπορεί να περιέχουν συστατικά που είναι βλαβερά για ανθρώπους, ζώα, φυτά και περιβάλλον – **Κίνδυνος δηλητηρίασης και θανατηφόρου τραυματισμού!**

Αποφεύγετε την επαφή με τα προϊόντα φυτοπροστασίας.

Προϊόντα φυτοπροστασίας επιτρέπεται να χρησιμοποιούνται μόνο από άτομα που έχουν εκπαιδευθεί στη μεταχείριση προϊόντων αυτού του είδους και γνωρίζουν τα κατάλληλα μέτρα πρώτων βοηθειών.

Έχετε πάντοτε πρόχειρες τις οδηγίες χρήσης ή την ετικέτα του προϊόντος φυτοπροστασίας, ώστε σε περίπτωση ανάγκης να μπορέσετε να ενημερώσετε τον γιατρό αμέσως για το προϊόν φυτοπροστασίας. Σε περίπτωση ανάγκης, ακολουθήστε τις οδηγίες που αναφέρονται στην ετικέτα ή στις οδηγίες χρήσης του μέσου φυτοπροστασίας.

Διαβάστε τα φύλλα δεδομένων ασφαλείας του κατασκευαστή!

Παρασκευή προϊόντων φυτοπροστασίας και πλήρωση

Χρησιμοποιείτε τα προϊόντα φυτοπροστασίας σύμφωνα με τις οδηγίες του κατασκευαστή.

- Πριν γεμίσετε το δοχείο με προϊόν φυτοπροστασίας, ελέγξτε τη λειτουργία του μηχανήματος με καθαρό νερό και βεβαιωθείτε ότι όλα τα εξαρτήματα του μηχανήματος είναι στεγανά.
- Μη χρησιμοποιείτε συμπυκνωμένα προϊόντα φυτοπροστασίας χωρίς να τα αραιώσετε.
- Παρασκευάζετε το προϊόν φυτοπροστασίας και γεμίζετε το δοχείο του μηχανήματος μόνο σε υπαίθριο ή πολύ καλά αεριζόμενο χώρο.
- Παρασκευάστε μόνο την ποσότητα προϊόντος φυτοπροστασίας που χρειάζεστε, για να αποφύγετε τα υπολείμματα.
- Αναμειγνύετε διαφορετικά προϊόντα φυτοπροστασίας μόνο αν αυτό επιτρέπεται από τον κατασκευαστή.
- Κατά την ανάμιξη διαφορετικών προϊόντων φυτοπροστασίας, να τηρείτε τις οδηγίες του κατασκευαστή. Σε περίπτωση ανάμιξης με λανθασμένες αναλογίες μπορούν να σχηματιστούν δηλητηριώδεις ατμοί ή εκρηκτικά μείγματα.
- Τοποθετήστε το μηχάνημα με ασφάλεια πάνω σε μια επίπεδη επιφάνεια. Μη γεμίζετε το δοχείο πάνω από το σημάδι μέγιστης στάθμης.

- Όταν γεμίζετε το δοχείο με νερό από το δίκτυο ύδρευσης, μη βυθίζετε το λάστιχο της βρύσης μέσα στο προϊόν φυτοπροστασίας. Σε περίπτωση χαμηλής πίεσης του δικτύου, μπορεί να αναρροφηθεί υγρό μέσα σ' αυτό.
- Μη φοράτε το μηχάνημα στην πλάτη όσο γεμίζετε το δοχείο – **Κίνδυνος τραυματισμού!**
- Μετά το γέμισμα, κλείστε καλά το καπάκι του δοχείου.

Χρήση

- Εργάζεστε μόνο σε υπαίθριο ή πολύ καλά αεριζόμενο χώρο, π.χ. σε ανοιχτό θερμοκήπιο.
- Κατά την εργασία με προϊόν φυτοπροστασίας, μην τρώτε, μην καπνίζετε, μην πίνετε και μην εισπνέετε κοντά σ' αυτό.
- Ποτέ μη φυσάτε τα μπκε ή άλλα μικρά εξαρτήματα με το στόμα.
- Μην εργάζεστε όταν πνέει άνεμος.

Μια υψηλή ή πολύ χαμηλή πίεση λειτουργίας, αλλά και τυχόν δυσμενείς καιρικές συνθήκες μπορούν να οδηγήσουν σε εσφαλμένη συγκέντρωση του προϊόντος φυτοπροστασίας. Η υπερβολική δόση μπορεί να προκαλέσει ζημιές στα φυτά και στο περιβάλλον. Μια υπερβολικά μικρή δοσολογία μπορεί να οδηγήσει σε αποτυχία της φυτοπροστασίας.

Για να αποφύγετε ζημιές στο περιβάλλον και στα φυτά, μη χρησιμοποιείτε το μηχανήμα:

- με πολύ υψηλή ή πολύ χαμηλή πίεση λειτουργίας
- όταν φυσά δυνατός αέρας
- σε θερμοκρασίες άνω των 40 °C στον ίσκιο
- κάτω από την άμεση ακτινοβολία του ηλίου

Για να αποφύγετε ζημιές στο μηχανήμα και ατυχήματα, μη χρησιμοποιείτε το μηχανήμα για:

- εύφλεκτα υγρά
- παχύρρευστα ή κολλώδη υγρά
- διαβρωτικά και όξινα προϊόντα
- υγρά με θερμοκρασία άνω των 40 °C

Αποθήκευση

- Σε διαλείμματα εργασίας, μην αφήνετε το μηχανήμα εκτεθειμένο στην άμεση ηλιακή ακτινοβολία ή πηγές θερμότητας.
- Μη φυλάσσετε το προϊόν φυτοπροστασίας μέσα στο δοχείο για περισσότερο από μία μέρα.
- Αποθηκεύετε και μεταφέρετε το μέσο φυτοπροστασίας μόνο μέσα σε κατάλληλα δοχεία.
- Μη φυλάσσετε το μέσο φυτοπροστασίας μέσα σε δοχεία που προορίζονται για τρόφιμα, ποτά ή ζωοτροφές.
- Μην αποθηκεύετε το μέσο φυτοπροστασίας στον ίδιο χώρο με τρόφιμα, ποτά ή ζωοτροφές.

- Διατηρείτε το μέσο φυτοπροστασίας μακριά από παιδιά και ζώα.
- Φυλάσσετε το μηχανήμα άδειο, χωρίς πίεση και καθαρισμένο.
- Φυλάσσετε το μέσο φυτοπροστασίας και το μηχανήμα σε σημείο όπου δεν είναι προσίπα σε αναρμόδια άτομα.
- Φυλάξτε το μηχανήμα σε στεγνό χώρο, προστατευμένο από τον παγετό.

Απορρίψη

Απορρίψτε το προϊόν φυτοπροστασίας σύμφωνα με τους κανονισμούς και τους αυτονόητους κανόνες για την προστασία του περιβάλλοντος. Ακολουθήστε τις οδηγίες του παρασκευαστή του προϊόντος φυτοπροστασίας.

Μην απορρίψετε υπολείμματα του μέσου φυτοπροστασίας ή υγρά που χρησιμοποιείτε για να ξεπλύνετε τα μηχανήματα σε επιφανειακά ύδατα, ρέματα, φρεάτια, υπονόμους, ρείθρα, οχετούς κ.λπ.

- Απορρίψτε τα υπολείμματα και άδεια δοχεία σύμφωνα με τους τοπικούς κανονισμούς για τη διάθεση απορριμμάτων.

Κράτημα και χειρισμός του μηχανήματος

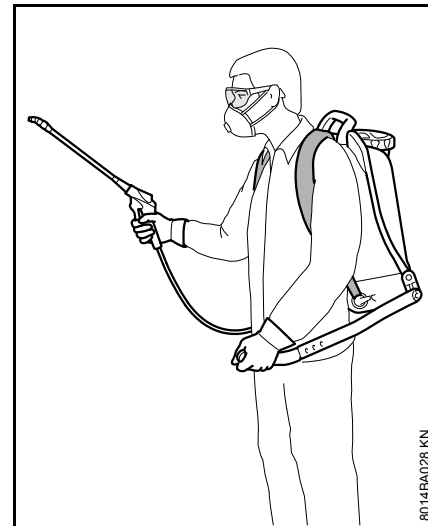

Φοράτε το μηχανήμα στην πλάτη σας χρησιμοποιώντας και τις δύο ζώνες, και όχι στον έναν ώμο.

Προχωράτε με αργό βήμα, παρατηρώντας διαρκώς την περιοχή γύρω από το στόμιο ψεκασμού. Μην προχωράτε ανάποδα – **Κίνδυνος να σκοντάψετε!**

Διατηρείτε το μηχανήμα σε όρθια θέση. Μην σκύβετε προς τα εμπρός – **Κίνδυνος τραυματισμού** λόγω διαρροής από το δοχείο!

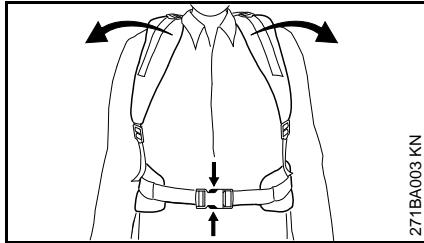

Σε περίπτωση κινδύνου: Ανοίξτε γρήγορα τον ταχυσυνδετήρα της ζώνης γοφών (μόνο για το SG 71), χαλαρώστε τη ζώνη του ώμου και κατεβάστε το μηχανήμα από την πλάτη σας. Για να αποφευχθούν ζημιές, μην πετάτε το μηχανήμα κάτω όταν κάνετε τις ασκήσεις.

Κατά την εργασία



Ποτέ μην ραντίζετε προς την κατεύθυνση άλλων ατόμων – **Κίνδυνος τραυματισμού!**

Προσοχή όταν εργάζεστε σε ολισθηρό, βρεγμένο ή χιονισμένο έδαφος, σε πλαγιές, σε ανώμαλο έδαφος κ.λπ. – **Κίνδυνος ολίσθησης!**

Προσέχετε για εμπόδια, όπως σκουπίδια, κούτσουρα, ρίζες, χαντάκια – **Κίνδυνος να σκοντάψετε!**

Παρεμβάλλετε τακτικά διαλείμματα, για να αποφύγετε κούραση και κόπωση – **Κίνδυνος ατυχήματος!**

Να εργάζεστε ήρεμα και με περίσκεψη, και μόνο με καλές συνθήκες ορατότητας και φωτισμού. Δουλεύετε προσεκτικά. Μη θέτετε τρίτους σε κίνδυνο.

Μην εργάζεστε ποτέ ευρισκόμενος πάνω σε σκάλα ή άλλα ασταθή σημεία.

Κατά την εργασία στην ύπαιθρο και σε κήπους, να προσέχετε για μικρά ζώα ώστε αυτά να μην εκτεθούν σε κίνδυνο.

Μην εργάζεστε κοντά σε καλώδια ρεύματος που βρίσκονται υπό τάση – **Κίνδυνος θανάτου λόγω ηλεκτροπληξίας!**

Σε κάθε αλλαγή προϊόντος φυτοπροστασίας, να καθαρίζετε ολόκληρο το μηχανήμα.

Μετά την εργασία

Ελέγξτε τη στεγανότητα όλων των εξαρτημάτων του μηχανήματος.

Μετά την ολοκλήρωση της εργασίας, πλύντε επιμελώς το μηχανήμα, τα χέρια σας, το πρόσωπό σας και ενδεχομένως τα ρούχα σας.

Κρατάτε άτομα και ζώα μακριά από την περιοχή που ψεκάσατε. Πρόσβαση επιτρέπεται μόνο εφόσον το προϊόν φυτοπροστασίας στεγνώσει εντελώς.

Συντήρηση και επισκευές

Εκτελείτε μόνο τις εργασίες συντήρησης και επισκευής που περιγράφονται στις οδηγίες χρήσης. Για όλες τις άλλες εργασίες, απευθυνθείτε σε ένα ειδικευμένο κατάστημα.

Η STIHL συνιστά να αναθέσετε τις εργασίες συντήρησης και επισκευής αποκλειστικά στους πιστοποιημένους αντιπροσώπους της STIHL. Οι επίσημοι αντιπρόσωποι της STIHL έχουν τη δυνατότητα να λάβουν μέρος σε τακτικά προγράμματα εκπαίδευσης και έχουν στη διάθεσή τους τις απαραίτητες τεχνικές πληροφορίες.

Χρησιμοποιείτε μόνο ανταλλακτικά καλής ποιότητας. Διαφορετικά μπορεί να υπάρξει κίνδυνος για ατυχήματα ή ζημιές στο μηχανήμα. Αν έχετε απορίες, απευθυνθείτε σε ένα ειδικευμένο κατάστημα.

Η STIHL συνιστά να χρησιμοποιήσετε γνήσια ανταλλακτικά STIHL. Οι ιδιότητες των γνήσιων προϊόντων είναι άριστα προσαρμοσμένες στο μηχανήμα και στις απαιτήσεις του χρήστη.

Εκτελέστε εργασίες επισκευής και συντήρησης μόνο σε καθαρισμένο, εντελώς άδειο μηχανήμα από το οποίο έχει εκτονωθεί πλήρως η πίεση.

Κατά το καθάρισμα του δοχείου και του συστήματος σωλήνων, προσέχετε να μην κινδυνεύσει κανείς από τα υπολείμματα του υγρού που ενδεχομένως έχουν απομείνει μέσα σε αυτά – **Κίνδυνος τραυματισμού!**

Συναρμολόγηση μηχανήματος

Τα μικροεξαρτήματα που απαιτούνται για τη συναρμολόγηση βρίσκονται μέσα στο δοχείο.

Σύνδεση σωλήνα στο μηχανήμα

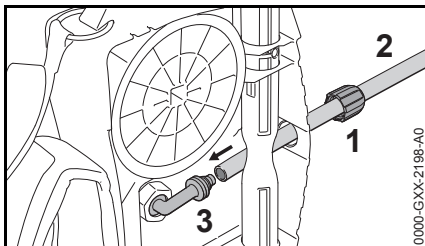

- Περάστε το παξιμάδι (1) στον σωλήνα (2).
- Περάστε τον σωλήνα (2) κάτω από τον άξονα και συνδέστε τον στο γωνιακό ρακόρ (3).
- Περάστε το παξιμάδι (1) στο γωνιακό ρακόρ (3) και σφίξτε το με το χέρι.

Σύνδεση πιστολιού

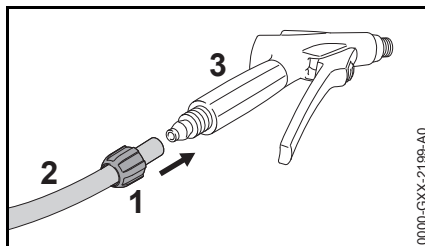

- Περάστε το παξιμάδι (1) στον σωλήνα (2).
- Συνδέστε τον σωλήνα (1) στο ρακόρ του πιστολιού (4).
- Σφίξτε το παξιμάδι (1) με το χέρι.

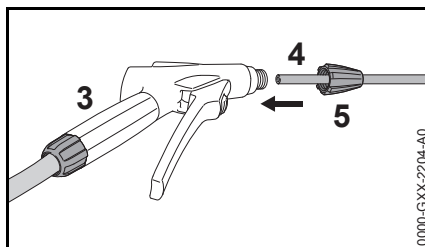

- Περάστε τον σωλήνα εκτόξευσης (4) μέσα στο ρακόρ του πιστολιού (3).
- Σφίξτε το παξιμάδι (5) με το χέρι.

Τοποθέτηση μοχλού

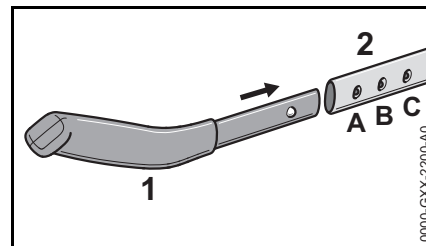

Το μήκος της χειρολαβής (1) μπορεί να ρυθμιστεί (A, B, C) ανάλογα με το σώμα του χρήστη.

- Περάστε τη χειρολαβή (1) μέσα στον μοχλό (2).

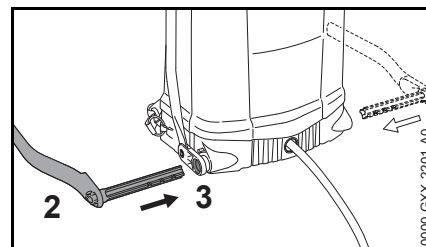

Ο μοχλός μπορεί να τοποθετηθεί στην αριστερή ή στη δεξιά πλευρά του μηχανήματος.

- Περάστε τον μοχλό (2) μέσα στον άξονα (3).

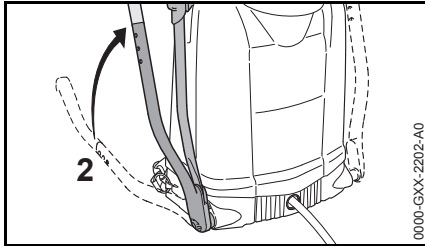

- Ανεβάστε τον μοχλό (1) σε κατακόρυφη θέση.
- Τοποθετήστε το μηχάνημα στο πλευρό.

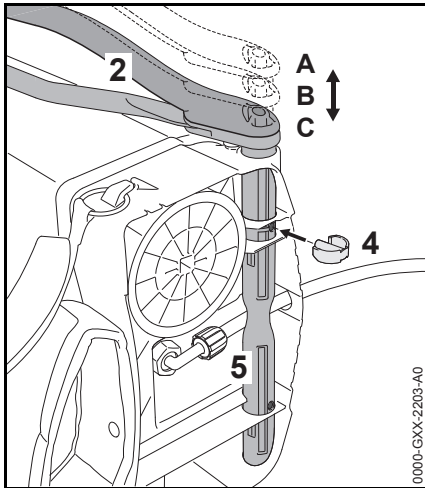

Ο μοχλός (2) μπορεί να ρυθμιστεί σε φάρδος, ανάλογα με το σώμα του χρήστη.

- Ρυθμίστε την απόσταση (A, B ή C).
- Σταθεροποιήστε τον μοχλό (2), περνώντας το δαχτυλίδι ασφάλισης (4) μέσα από την οπή του άξονα (5).

Αορτήρας

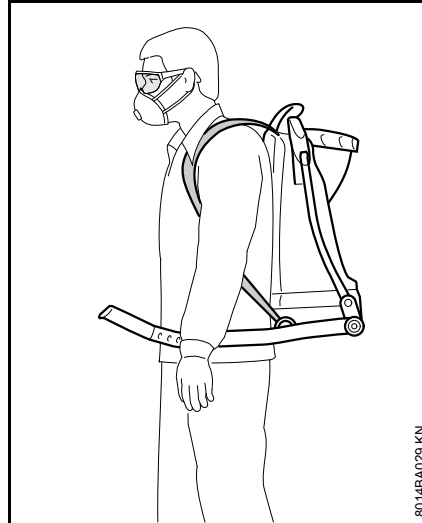

- Ρυθμίστε τον αορτήρα με τέτοιο τρόπο, ώστε η πλάκα πλάτης να ακουμπά σταθερά στην πλάτη.

Ρύθμιση του ύψους του αορτήρα

Οι αορτήρες ρυθμίζονται σε ύψος, ανάλογα με το ανάστημα του χρήστη.

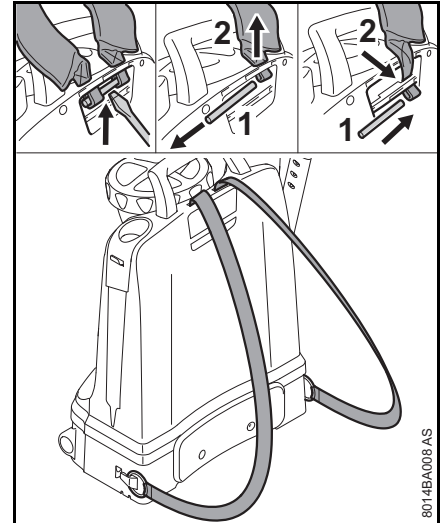

- Αφαιρέστε τον πείρο (1) από την πλάκα στήριξης με τη βοήθεια ενός κατασαβιδιού.
- Τραβήξτε έξω τον πείρο (1) και αφαιρέστε τα άκρα του αορτήρα (2) τραβώντας τα προς τα πάνω.
- Περάστε τα άκρα του αορτήρα (2) στην κάτω θέση.
- Περάστε τον πείρο (1), κουμπώνοντάς τον καλά στην πλάκα στήριξης.

Ρύθμιση ζώνης

Το SG 71 είναι επιπλέον εφοδιασμένο με μια ζώνη γοφών.

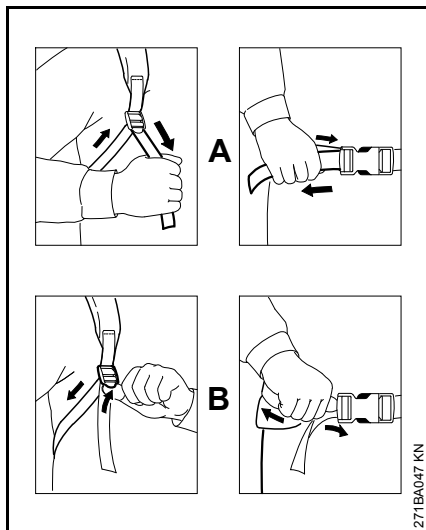

- A** Για να σφίξετε τη ζώνη, τραβήξτε το ελεύθερο άκρο.
- B** Για να χαλαρώσετε τη ζώνη, σηκώστε τα πιαστράκια.

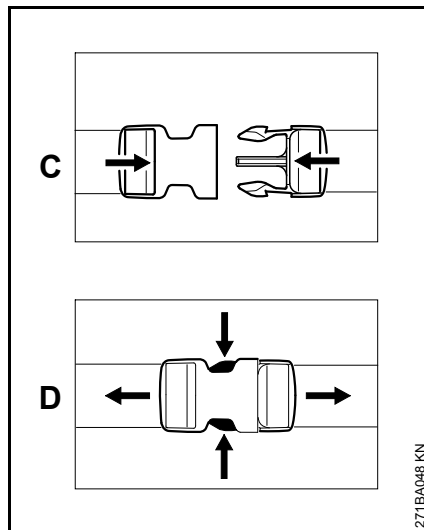

- C** Για να δέσετε τον ταχυσυνδετήρα, ενώστε τα δύο μέρη.
- D** Για να λύσετε τον ταχυσυνδετήρα, συμπίστε τις ασφάλειες.

Χειριστήρια

Πριν από την πρώτη θέση σε λειτουργία, εξοικειωθείτε με τον τρόπο λειτουργίας των χειριστηρίων.

Μοχλός

Δημιουργία πίεσης

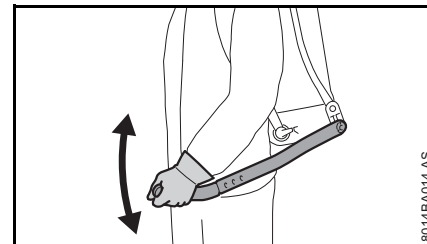

- Για να δημιουργήσετε πίεση, ανεβοκατεβάστε τον μοχλό αργά και ομοιόμορφα, χωρίς να πιέσετε τη σκανδάλη του πιστολιού.

Θέση μεταφοράς

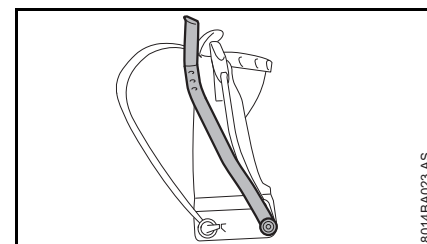

- Γυρίστε τον μοχλό προς τα πάνω, μέχρι να κουμπώσει.

Καπάκι

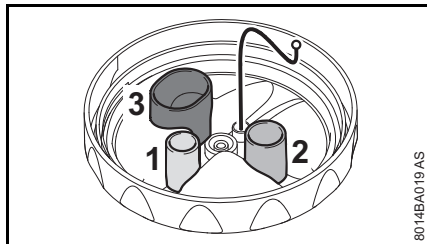

Μέσα στο καπάκι υπάρχουν μεζούρες που μπορείτε να χρησιμοποιήσετε για την παρασκευή του προϊόντος φυτοπροστασίας.

- 1 = 5 mL
- 2 = 10 mL
- 3 = 25 mL

Πιστόλι

Κλείδωμα / ξεκλείδωμα πιστολιού

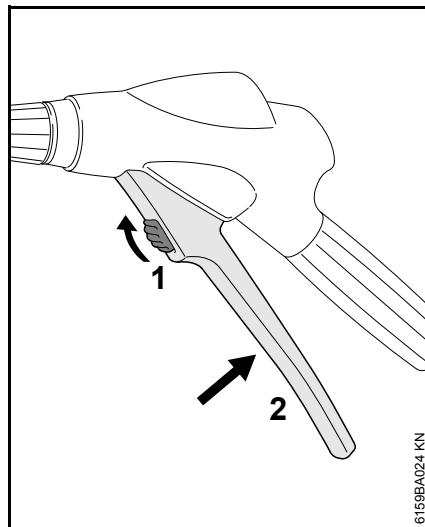

- Πιέστε την ασφάλεια της σκανδάλης (1) προς τα πάνω για να απελευθερώσετε τη σκανδάλη (2).

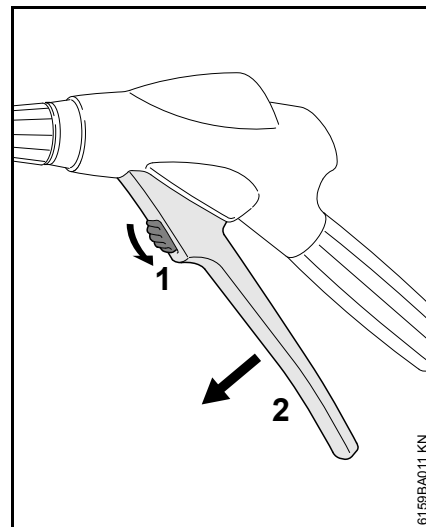

- Πιέστε την ασφάλεια (1) προς τα κάτω για να κλειδώσετε τη σκανδάλη (2) και να αποφύγετε την κατά λάθος ενεργοποίηση του πιστολιού.

Γέμισμα δοχείου

Πριν γεμίσετε το δοχείο με προϊόν φυτοπροστασίας, ελέγξτε τη λειτουργία του μηχανήματος με καθαρό νερό και βεβαιωθείτε ότι όλα τα εξαρτήματα του μηχανήματος είναι στεγανά.

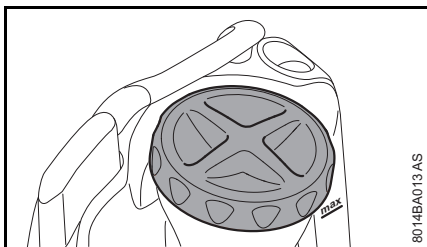

- Τοποθετήστε το μηχανήμα με ασφάλεια πάνω σε μια επίπεδη επιφάνεια.
- Ξεβιδώστε το καπάκι από το δοχείο.

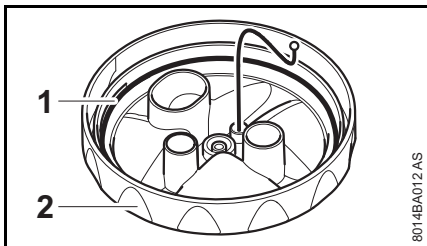

- Ελέγξτε τη ροδέλα (1) μέσα στο καπάκι (2).

Η ροδέλα πρέπει να είναι σε καλή κατάσταση.

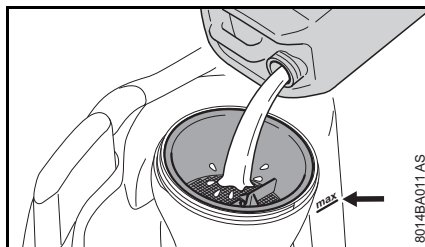

- Γεμίστε το δοχείο με καλά αναμειγμένο προϊόν φυτοπροστασίας, το πολύ μέχρι την ένδειξη της μέγιστης ποσότητας (βέλος).

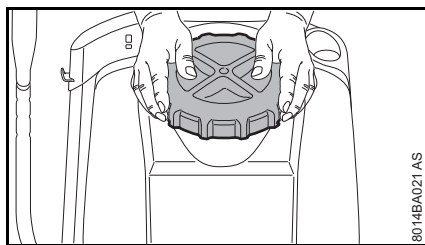

- Βιδώστε το καπάκι και σφίξτε το με τα δύο χέρια.

Ψέκασμα

- Φοράτε το μηχανήμα στην πλάτη σας χρησιμοποιώντας και τις δύο ζώνες, και όχι στον έναν ώμο.
- Δημιουργήστε πίεση ανεβοκατεβάζοντας τον μοχλό της αντλίας αργά και ομοιόμορφα, χωρίς να πιέσετε τη σκανδάλη του πιστολιού.
- Ενεργοποιήστε το πιστόλι και βεβαιωθείτε ότι έχει δημιουργηθεί επαρκής πίεση λειτουργίας.
- Αν η πίεση λειτουργίας πέσει περισσότερο από 0,5 bar, αποκαταστήστε την πίεση χρησιμοποιώντας την αντλία.

Στοιχεία πίεσης / παροχής – βλέπε «Τεχνικά χαρακτηριστικά».

Μετά το ράντισμα

- Αδειάστε το δοχείο σε έναν καλά αεριζόμενο χώρο.
- Ξεπλύντε το δοχείο με καθαρό νερό.
- Γεμίστε το δοχείο με καθαρό νερό.
- Τοποθετήστε το καπάκι στο δοχείο και σφίξτε το καλά.
- Δημιουργήστε πίεση μέσα στο δοχείο και ψεκάστε μέχρι το δοχείο να αδειάσει και η πίεση να εκτονωθεί εντελώς.

Φύλαξη του μηχανήματος

- Φροντίστε ώστε το μηχάνημα να μη μπορεί να χρησιμοποιηθεί από αναρμόδια άτομα.
- Φυλάξτε το μηχάνημα σε στεγνό χώρο, προστατευμένο από την ηλιακή ακτινοβολία και τον παγετό.

Έλεγχος και συντήρηση από τον χρήστη

Λίπανση χιτωνίου εμβόλου

Εξαγωγή

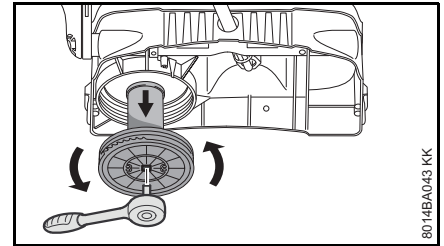

- Ξεβιδώστε τον κύλινδρο της αντλίας από το δοχείο.

Μπορείτε να ανοίξετε το καπάκι της αντλίας με ένα κοχλιοστρόφιο 1/2 ίντσας με καστανία.

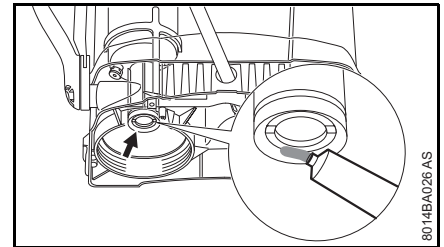

- Αλείψτε το χιτώνιο του εμβόλου με γράσο.

Τοποθέτηση

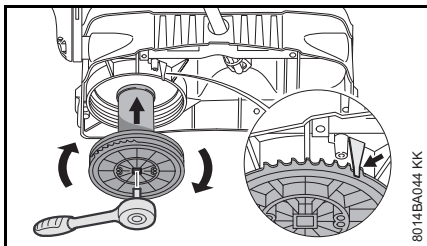

- Βιδώστε τον κύλινδρο της αντλίας μέσα στο δοχείο, μέχρι το δόντι (βέλος) να εφαρμόσει στην οδόντωση.

Λίπανση βάκτρου αντλίας

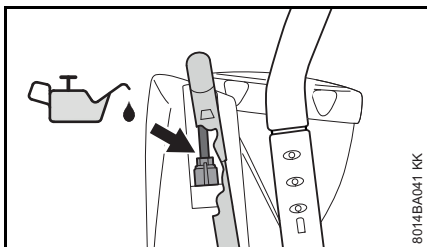

- Βρέξτε το βάκτρο της αντλίας με μερικές σταγόνες λάδι χωρίς ρητίνη.

Λιπάνετε το σημείο έδρασης του βάκτρου της αντλίας.

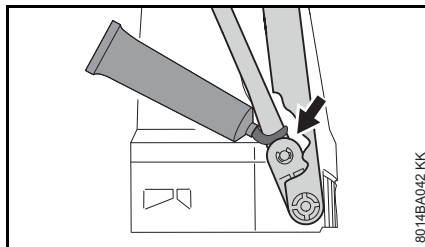

- Λιπάνετε το σημείο έδρασης του βάκτρου της αντλίας.

Καθάρισμα φίλτρου

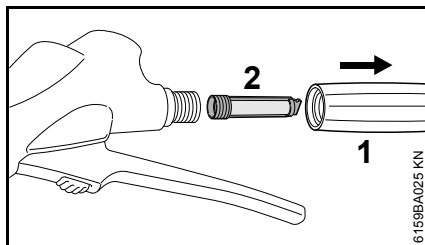

- Ξεβιδώστε τη λαβή (1) από το πιστόλι και τραβήξτε έξω το φίλτρο (2).

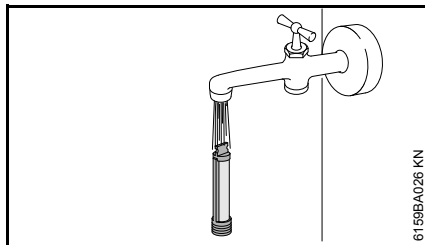

- Ξεπλύντε το φίλτρο κάτω από τρεχούμενο νερό.

Καθάρισμα του μπεκ

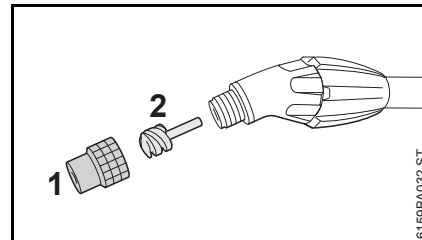

- Ξεβιδώστε το μπεκ κοίλου κώνου (1) με τη σπείρα (2).

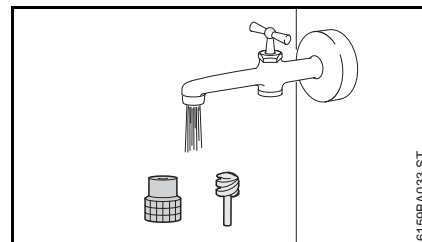

- Ξεπλύντε τα εξαρτήματα κάτω από τρεχούμενο νερό και συναρμολογήστε τα πάλι.

Οδηγίες συντήρησης και καθαρισμού

| Τα στοιχεία που αναφέρονται στον πίνακα ισχύουν για κανονικές συνθήκες λειτουργίας. Σε περίπτωση πολύωρης καθημερινής χρήσης, τα υποδεικνυόμενα χρονικά διαστήματα πρέπει να συντομεύονται ανάλογα. | | Πριν την εργασία | Μετά την εργασία, ή καθημερινά | Κάθε εβδομάδα | Κάθε μήνα | Κάθε χρόνο | Σε περίπτωση βλάβης | Σε περίπτωση ζημιάς | Σε περίπτωση ανάγκης | μετά από 50 χρήσεις |
|---|--|------------------|--------------------------------|---------------|-----------|------------|---------------------|---------------------|----------------------|---------------------|
| Πλήρες μηχάνημα | Οπτικός έλεγχος (κατάσταση, στεγανότητα) | X | | | | | | | | |
| | Καθάρισμα | | X | | | | | | | |
| Δακτύλιος Ο στο καπάκι του δοχείου | Οπτικός έλεγχος (κατάσταση, στεγανότητα) | X | | | | | | | | |
| Δοχείο, σύστημα σωλήνων, σωλήνας εκτόξευσης | Άδειασμα | | X | | | | | | | |
| | Καθάρισμα | | X | | | | | | | |
| Μπεκ | Καθάρισμα | | X | | | X | | | | |
| Φίλτρο μέσα στο πιστολέτο | Καθάρισμα | | | | | X | X | | X | |
| Χιτώνιο εμβόλου | Λίπανση | | | | | X | X | | X | |
| Ράβδος αντλίας | Λάδωμα | | | | | X | | | X | |
| Σημείο έδρασης μοχλού αντλίας | Λίπανση | | | | | X | | | X | |
| Προειδοποιητικά αυτοκόλλητα | Αλλαγή | | | | | | | X | | |

Κύρια μέρη του μηχανήματος

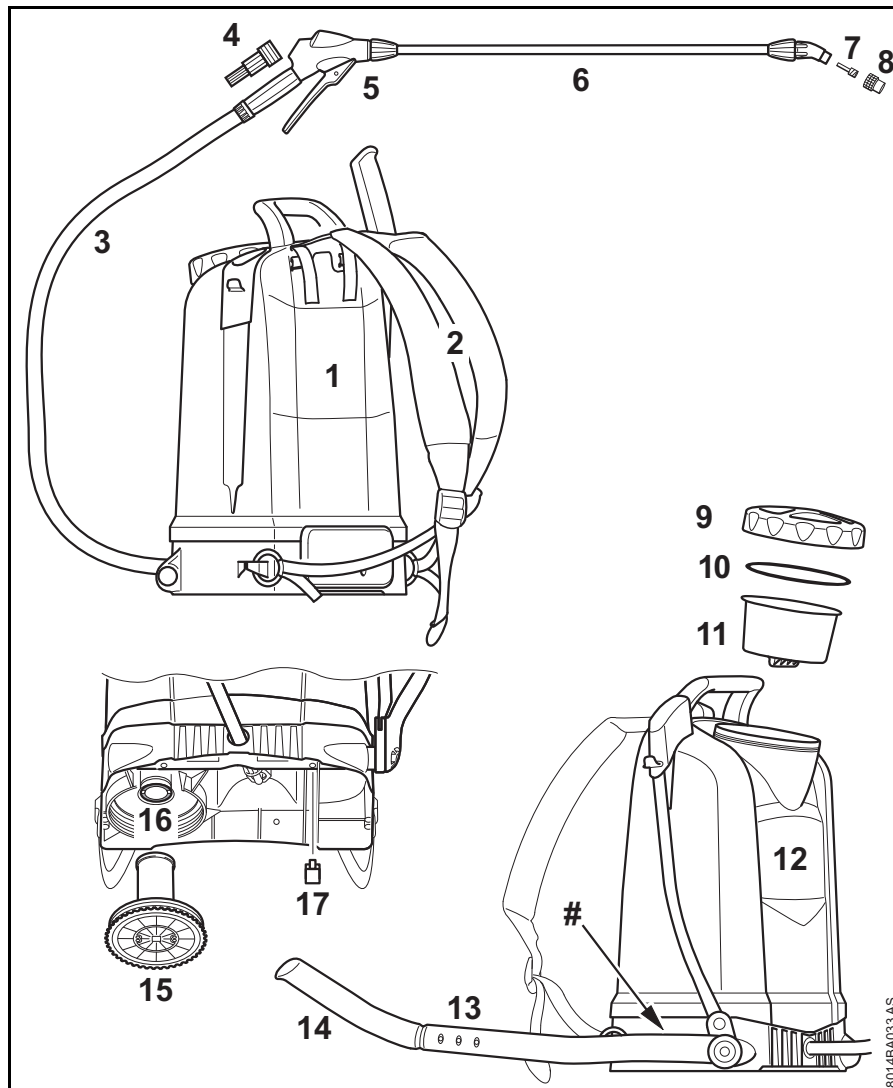

- 1 Πλάκα στήριξης
- 2 Αορτήρες
- 3 Εύκαμπτος σωλήνας
- 4 Φίλτρο
- 5 Πιστόλι
- 6 Σωλήνας εκτόξευσης
- 7 Σπείρα
- 8 Μπεκ κοίλου κώνου
- 9 Καπάκι δοχείου
- 10 Φλάντζα
- 11 Σήτα
- 12 Δοχείο διαλύματος
- 13 Μοχλός
- 14 Χειρολαβή
- 15 Σωληνάκι αντλίας
- 16 Χιτώνιο εμβόλου
- 17 Βύσμα ασφάλισης
- # Αριθμός μηχανήματος

8014BA033 AS

Τεχνικά χαρακτηριστικά

Στοιχεία πίεσης / παροχής

| Πίεση λειτουργίας | Παροχή με μπεκ κοίλου κώνου |
|-------------------|--------------------------------|
| 1,0 bar | 0,39 L/min |
| 1,5 bar | 0,49 L/min |
| 2,0 bar | 0,56 L/min |
| 3,0 bar | 0,69 L/min |
| 4,0 bar | 0,81 L/min |
| 6,0 bar | 0,96 L/min |

Τεχνικά χαρακτηριστικά SG 51

| | |
|-------------------------------------|-----------|
| Μέγιστη πίεση λειτουργίας: | 6 bar |
| Μέγιστη παροχή: | 1,4 L/min |
| Μέγιστη χωρητικότητα: | 12 L |
| Μέγιστη θερμοκρασία λειτουργίας: | 40° C |
| Τεχνικό υπόλειμμα: | <0,25 L |
| Δύναμη ανάκρουσης: | <20 N |
| Απόβαρο: | 4,5 kg |

Τεχνικά χαρακτηριστικά SG 71

| | |
|-------------------------------------|-----------|
| Μέγιστη πίεση λειτουργίας: | 6 bar |
| Μέγιστη παροχή: | 1,4 L/min |
| Μέγιστη χωρητικότητα: | 18 L |
| Μέγιστη θερμοκρασία λειτουργίας: | 40° C |
| Τεχνικό υπόλειμμα: | <0,27 L |
| Δύναμη ανάκρουσης: | <20 N |
| Απόβαρο: | 4,8 kg |

Αντιμετώπιση βλαβών

Πριν ξεκινήσετε οποιαδήποτε εργασία, αδειάστε το μηχάνημα, ψεκάζοντας μέχρι να εκτονωθεί πλήρως η πίεση. Διαφορετικά μπορεί κατά την εκτέλεση εργασιών στο μηχάνημα να εκτιναχθεί υγρό με ανεξέλεγκτο τρόπο.

Μετά τις εργασίες, εκτελέστε μια δοκιμή λειτουργίας με καθαρό νερό.

| Βλάβη | Αιτία | Αντιμετώπιση |
|---|------------------------------------|---|
| Το μανόμετρο δεν δείχνει πίεση μέσα στο δοχείο | Ελαττωματικό μανόμετρο | Αλλαγή μανόμετρου |
| Δεν δημιουργείται πίεση κατά την άντληση. Ο μοχλός κινείται με μεγάλη ευκολία | Ζημιά στον κύλινδρο της αντλίας | Αλλάξτε τον κύλινδρο της αντλίας |
| | Ζημιά στις ροδέλες των βαλβίδων | Αλλάξτε τις ροδέλες των βαλβίδων ¹⁾ |
| | Ζημιά στο χιτώνιο του εμβόλου | Αλλάξτε το χιτώνιο του εμβόλου ¹⁾ |
| Ο μοχλός μπλοκάρει ή κατεβαίνει μόνο με μεγάλη δυσκολία | Το χιτώνιο απαιτεί λίπανση | Λίπανση χιτωνίου εμβόλου |
| | Βουλωμένο μπεκ / σπείρα / φίλτρο | Καθαρίστε το μπεκ / σπείρα / φίλτρο |
| Το μηχάνημα ψεκάζει μόνο όσο κινείτε τον μοχλό | Το δοχείο πίεσης είναι γεμάτο υγρό | Κινήστε τον μοχλό μέχρι το μηχάνημα να αδειάσει εντελώς. Επαναλάβετε μετά από 5 γεμίσματα το πολύ |
| Το μπεκ δεν ψεκάζει, παρ' όλο που υπάρχει πίεση μέσα στο δοχείο | Βουλωμένο μπεκ / σπείρα / φίλτρο | Καθαρίστε το μπεκ / σπείρα / φίλτρο |
| Το υγρό στάζει από το μπεκ | Βουλωμένο μπεκ / σπείρα / φίλτρο | Καθαρίστε το μπεκ / σπείρα / φίλτρο |
| Μόνο δέσμη, δεν δημιουργείται νέφος | Λείπει η σπείρα από το μπεκ | Τοποθετήστε τη σπείρα μέσα στο μπεκ |
| | Βρόμικο μπεκ | Καθάρισμα του μπεκ |

¹⁾ Η STIHL συνιστά να απευθυνθείτε στον πιστοποιημένο αντιπρόσωπο της STIHL

Οδηγίες επισκευής

Ο χρήστης του μηχανήματος επιτρέπεται να εκτελεί μόνο τις εργασίες καθαρισμού και συντήρησης που περιγράφονται σ' αυτές τις οδηγίες χειρισμού. Όλες οι υπόλοιπες επισκευές επιτρέπεται να πραγματοποιηθούν μόνο από ειδικευμένο κατάστημα.

Η STIHL συνιστά να αναθέσετε τις εργασίες συντήρησης και επισκευής αποκλειστικά στους επίσημους αντιπροσώπους της STIHL. Οι επίσημοι αντιπρόσωποι της STIHL έχουν τη δυνατότητα να λάβουν μέρος σε τακτικά προγράμματα εκπαίδευσης και έχουν στη διάθεσή τους τις απαραίτητες τεχνικές πληροφορίες.

Για τις επισκευές επιτρέπεται να χρησιμοποιούνται μόνο ανταλλακτικά που έχουν εγκριθεί από τη STIHL για χρήση σ' αυτό το μηχάνημα, ή ανταλλακτικά του ίδιου τύπου από τεχνικής άποψης. Χρησιμοποιείτε μόνο ανταλλακτικά καλής ποιότητας. Διαφορετικά μπορεί να υπάρξει κίνδυνος για ατυχήματα ή ζημιές στο μηχάνημα.

Η STIHL συνιστά να χρησιμοποιήσετε γνήσια ανταλλακτικά STIHL.

Τα γνήσια ανταλλακτικά STIHL αναγνωρίζονται από τον κωδικό STIHL, τον λογότυπο **STIHL** και ενδεχομένως από το σήμα ανταλλακτικών STIHL **SI** (σε μικρά εξαρτήματα ενδέχεται να υπάρχει μόνο το σήμα).

Απορριψη

Τηρείτε τους εθνικούς κανονισμούς σχετικά με τη διάθεση των απορριμμάτων.

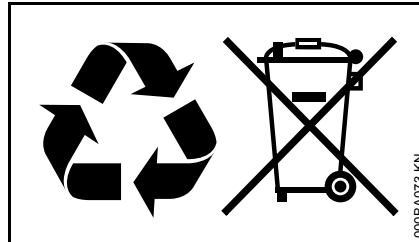

Τα προϊόντα της STIHL δεν πρέπει να απορρίπτονται μαζί με τα οικιακά απορρίμματα. Φροντίστε για τη σωστή διάθεση του προϊόντος STIHL, της μπαταρίας, των εξαρτημάτων και της συσκευασίας του, σύμφωνα με τους κανονισμούς για την προστασία του περιβάλλοντος.

Για πληροφορίες σχετικά με τη διάθεση των απορριμμάτων, μπορείτε να απευθυνθείτε στον αντιπρόσωπο της STIHL.

Δήλωση συμμόρφωσης ΕΕ

ANDREAS STIHL AG & Co. KG
Badstr. 115
D-71336 Waiblingen

Γερμανία

δηλώνει με αποκλειστική της ευθύνη ότι

| | |
|-----------------|--------------|
| Είδος: | Ψεκαστήρας |
| Κατασκευαστής: | STIHL |
| Τύπος: | SG 51, SG 71 |
| Αριθμός σειράς: | 4255 |

αναπαοκρίνεται στις σχετικές διατάξεις της οδηγίας 2006/42/ΕΚ και έχει σχεδιαστεί και κατασκευαστεί σύμφωνα με τα εξής πρότυπα, όπως ισχύουν κατά την εκάστοτε ημερομηνία παραγωγής:

DIN EN ISO 19932-1: 2013,
DIN EN ISO 19932-2: 2014

Διατήρηση τεχνικού φακέλου:

ANDREAS STIHL AG & Co. KG
Produktzulassung

Waiblingen, 17.06.2016

ANDREAS STIHL AG & Co. KG

κ.ε.

Thomas Elsner

Επικεφαλής τμήματος
Produktmanagement und Services

CE

0458-597-3321-A

griechisch



www.stihl.com



0458-597-3321-A