

# STIHL

## STIHL MSE 170 C, 190 C, 210 C, 230 C

οδηγίες χρήσης





## Πίνακας περιεχομένων

Σχετικά με τις Οδηγίες Χρήσης	2	Οδηγίες συντήρησης και καθαρισμού	39
Προφυλάξεις ασφαλείας	2	Περιορισμός φθοράς και αποφυγή ζημιών	41
Δυνάμεις αντίδρασης	8	Κύρια μέρη του μηχανήματος	42
Τεχνική εργασία	10	Τεχνικά χαρακτηριστικά	43
Βασικός εξοπλισμός	19	Παραγγελία ανταλλακτικών	46
Κοπτικά εξαρτήματα	19	Οδηγίες επισκευής	46
Τοποθέτηση λάμας και αλυσίδας (πλευρικός τεντωτήρας αλυσίδας)	20	Απόρριψη	46
Τοποθέτηση λάμας και αλυσίδας (ταχυτενωτήρας αλυσίδας)	21	Δήλωση συμμόρφωσης ΕΕ	47
Τέντωμα αλυσίδας (πλευρικός τεντωτήρας αλυσίδας)	23	Γενικές οδηγίες ασφαλείας για ηλεκτρικά μηχανήματα	48
Τέντωμα αλυσίδας (ταχυτενωτήρας αλυσίδας)	24		
Έλεγχος τεντώματος αλυσίδας	24		
Λάδι λίπανσης αλυσίδας	25		
Συμπλήρωση λαδιού λίπανσης αλυσίδας	25		
Έλεγχος λίπανσης αλυσίδας	28		
Πρόσθετο φρένο αλυσίδας	28		
Φρένο αλυσίδας	28		
Ηλεκτρική σύνδεση μηχανήματος	29		
Θέση σε λειτουργία	30		
Σβήσιμο του μηχανήματος	31		
Ασφάλεια υπερφόρτωσης	31		
Οδηγίες χρήσης	32		
Συντήρηση λάμας	33		
Ψύξη κινητήρα	34		
Φύλαξη του μηχανήματος	34		
Έλεγχος και αλλαγή καμπάνας	34		
Περιποίηση και τρόχισμα αλυσίδας	35		

Αγαπητέ πελάτη,

Σας ευχαριστούμε θερμά για την απόφασή σας να αγοράσετε ένα προϊόν ποιότητας της STIHL.

Το προϊόν αυτό έχει κατασκευαστεί με σύγχρονες μεθόδους παραγωγής και κάτω από εκτενή μέτρα διασφάλισης ποιότητας. Από την πλευρά μας έχουμε καταβάλει κάθε δυνατή προσπάθεια ώστε το μηχανήμα αυτό να ανταποκρίνεται στις προσδοκίες σας και να σας εξασφαλίζει εργασία χωρίς προβλήματα.

Αν έχετε οποιοσδήποτε απορίες σχετικά με το μηχανήμα σας, απευθυνθείτε στον αντιπρόσωπο από τον οποίο το αγοράσατε, ή απευθείας στον εισαγωγέα μας.

Δικός σας,



Δρ. Nikolas Stihl

# STIHL

Οι παρούσες οδηγίες χρήσης προστατεύονται από δικαιώματα πνευματικής ιδιοκτησίας. Επιφυλάσσονται όλα τα δικαιώματα, ειδικά το δικαίωμα αναπαραγωγής, μετάφρασης και επεξεργασίας με ηλεκτρονικά συστήματα.

## Σχετικά με τις Οδηγίες Χρήσης

Αυτές οι οδηγίες χειρισμού αφορούν ένα ηλεκτρικό αλυσοπρίονο STIHL, που στο κείμενο καλείται επίσης «αλυσοπρίονο» ή «μηχάνημα».

### Σύμβολα

Τα σύμβολα που υπάρχουν πάνω στο μηχάνημα επεξηγούνται σ' αυτές τις οδηγίες χρήσης.

Ανάλογα με το μηχάνημα και τον εξοπλισμό του, μπορεί πάνω στο μηχάνημα να υπάρχουν τα εξής σύμβολα.



Δοχείο λαδιού αλυσίδας.  
Λάδι αλυσίδας

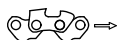

Φορά περιστροφής αλυσίδας



Τέντωμα αλυσίδας



Θερμοκρασία ασφάλειας υπερθέρμανσης



Ξεκλείδωμα



Κλειδωμα

### Διάκριση παραγράφων



#### ΠΡΟΕΙΔΟΠΟΙΗΣΗ

Προειδοποίηση για κίνδυνο ατυχήματος, τραυματισμού και σοβαρών υλικών ζημιών.



#### ΣΗΜΕΙΩΣΗ

Προειδοποίηση για πιθανή ζημιά του μηχανήματος ή των εξαρτημάτων του.

### Τεχνική ανάπτυξη

Στη STIHL εργαζόμαστε συνεχώς για την περαιτέρω βελτίωση των μηχανημάτων και συσκευών μας. Για τον λόγο αυτό, διατηρούμε το δικαίωμα αλλαγών στον σχεδιασμό, στα τεχνικά χαρακτηριστικά και στον εξοπλισμό των μηχανημάτων σας.

Τα στοιχεία και οι εικόνες που υπάρχουν στις οδηγίες χρήσης δεν δεσμεύουν τον κατασκευαστή.

### Προφυλάξεις ασφαλείας



Κατά την εργασία με το αλυσοπρίονο πρέπει να λαμβάνονται ειδικά μέτρα ασφαλείας, επειδή η αλυσίδα κινείται με εξαιρετικά μεγάλη ταχύτητα και τα δόντια κοπής είναι πολύ κοφτερά.



Πριν θέσετε το μηχάνημα σε λειτουργία για πρώτη φορά, διαβάστε όλο το εγχειρίδιο χειρισμού με προσοχή και φυλάξτε το για μελλοντική χρήση. Η μη τήρηση των οδηγιών χρήσης μπορεί να οδηγήσει σε θανατηφόρο ατύχημα.

### Γενικές σημειώσεις

Τηρείτε τους κανονισμούς ασφαλείας που εκδίδονται από τα επαγγελματικά και εργατικά σωματεία, τα ταμεία κοινωνικής πρόνοιας, τους φορείς για την προστασία των εργαζομένων κ.λπ.

Οι ώρες κατά τις οποίες επιτρέπεται η χρήση μηχανημάτων που εκπέμπουν θόρυβο μπορεί να περιορίζονται από εθνικούς και τοπικούς κανονισμούς.

Αν δεν έχετε εργαστεί ξανά με αλυσοπρίονο, ζητήστε από τον πωλητή ή κάποιον άλλο ειδικό να σας εξηγήσει τον ασφαλή χειρισμό του μηχανήματος. Εναλλακτικά, λάβετε μέρος σε ειδικά μαθήματα.

Το αλυσοπρίονο δεν επιτρέπεται να χρησιμοποιείται από ανηλίκους. Εξαιρούνται νεαροί άνω των 16 ετών, οι οποίοι εκπαιδεύονται υπό επίβλεψη.

Κρατάτε σε απόσταση περαστικούς, παιδιά και ζώα.

Ο χρήστης φέρει ευθύνη για ατυχήματα ή ζημιές που προκαλούνται σε τρίτους ή στις περιουσίες τους.

Δίνετε ή δανείτε το αλυσοπρίονο μόνο σε άτομα που είναι εξοικειωμένα με το συγκεκριμένο μοντέλο και τον χειρισμό του, και δίνετε πάντα μαζί τις οδηγίες χρήσης.

Άτομα τα οποία λόγω περιορισμένων σωματικών, αισθητηριακών ή ψυχικών ικανοτήτων δεν είναι σε θέση να χειρίζονται το μηχάνημα με ασφάλεια, επιτρέπεται να εργαστούν με αυτό μόνο υπό την επίβλεψη ή καθοδήγηση ενός υπεύθυνου ατόμου.

Προκειμένου να εργαστείτε με το αλυσοπρίονο, πρέπει να είστε καλά στην υγεία, ξεκούραστος και σε καλή ψυχολογική κατάσταση. Αν για λόγους υγείας πρέπει να αποφεύγετε τη σωματική κόπωση, ρωτήστε τον γιατρό σας αν μπορείτε να εργαστείτε με αλυσοπρίονο.

Απαγορεύεται η χρήση του αλυσοπρίονου μετά από λήψη αλκοόλ, ναρκωτικών ή φαρμάκων που μειώνουν την ικανότητα αντίδρασης.

Αν οι καιρικές συνθήκες δεν είναι καλές (βροχή, χιόνι, παγετός, άνεμοι), αναβάλετε την εργασία – Αυξημένος κίνδυνος ατυχήματος!

## Προβλεπόμενος σκοπός χρήσης

Χρησιμοποιείτε το αλυσοπρίονο μόνο για την κοπή ξύλου και ξύλινων αντικειμένων. Το αλυσοπρίονο είναι κατάλληλο ειδικά για την κοπή καυσόξυλων και για εργασίες κοπής γύρω από το σπίτι.

Το αλυσοπρίονο δεν επιτρέπεται να χρησιμοποιηθεί για άλλους σκοπούς – Κίνδυνος ατυχήματος!

Μην κάνετε επεμβάσεις στο αλυσοπρίονο. Μπορεί να τεθεί σε κίνδυνο η ασφάλειά σας. Η STIHL δεν αναλαμβάνει καμία ευθύνη για τραυματισμούς ή υλικές ζημιές που οφείλονται στη χρήση μη εγκεκριμένων προσαρμοζόμενων εργαλείων.

## Ενδυμασία και εξοπλισμός

Να φοράτε κατάλληλη ενδυμασία και εξοπλισμό.



Τα ρούχα που φοράτε πρέπει να είναι κατάλληλα για την εργασία και δεν πρέπει να σας εμποδίζουν. Να φοράτε εφαρμοστά ρούχα με **προστατευτική επένδυση** – όχι ποδιά εργασίας.

Μη φοράτε ρούχα που μπορούν να μπλεχτούν σε κλαδιά, θάμνους, ή στα κινούμενα μέρη του αλυσοπρίονου. Επίσης, μη φοράτε μαντίλι, γραβάτα ή κοσμήματα. Αν έχετε μακριά μαλλιά, δέστε τα και καλύψτε τα με κατάλληλο τρόπο (κάτω από σκούφο, κράνος κ.λπ.).



Να φοράτε **κατάλληλα υποδήματα** με προστασία από κοψίματα, αντιολισθητική σόλα και αστάλινο κάλυμμα δαχτύλων.



## **ΠΡΟΕΙΔΟΠΟΙΗΣΗ**



Να φοράτε γυαλιά ασφαλείας στενής εφαρμογής σύμφωνα με το πρότυπο EN 166 για να μειώνεται ο κίνδυνος τραυματισμού των ματιών. Φροντίζετε ώστε τα γυαλιά ασφαλείας να εφαρμόζουν σωστά.

Να φοράτε ασπίδα προσώπου που να εφαρμόζει σωστά.

Συνιστούμε να φοράτε κατάλληλα μέσα για την προστασία της ακοής, όταν ο καθημερινός χρόνος εργασίας υπερβαίνει τις 2,5 ώρες.

Να φοράτε κράνος όταν υπάρχει κίνδυνος από πτώση αντικειμένων.



Να φοράτε ατομικό εξοπλισμό για την προστασία της ακοής, όπως π.χ. ωτασπίδες.

Η STIHL διαθέτει μια πλούσια γκάμα από μέσα ατομικής προστασίας.

## Μεταφορά

Πριν τη μεταφορά του αλυσοπρίονου, ακόμα και σε κοντινές αποστάσεις, σβήστε τον κινητήρα, γυρίζοντας τον προφυλακτήρα στη θέση , και

τοποθετήστε το προστατευτικό κάλυμμα της αλυσίδας. Έτσι αποφεύγεται η κατά λάθος εκκίνηση του κινητήρα.

Μεταφέρετε το αλυσοπρίοιο από τη λαβή χειρισμού, με τη λάμα στραμμένη προς τα πίσω.

Κατά τη μεταφορά στο αυτοκίνητο, ασφαλίστε το αλυσοπρίοιο από ανατροπή, ζημιά και διαρροή λαδιού αλυσίδας.

### Καθάρισμα

Καθαρίζετε τα πλαστικά μέρη με ένα πανί. Τα σκληρά απορρυπαντικά μπορεί να προκαλέσουν ζημιές στο πλαστικό.

Καθαρίστε το αλυσοπρίοιο από σκόνη και βρομιές. Μη χρησιμοποιείτε υλικά που διαλύουν τα λίπη.

Αν χρειάζεται, καθαρίστε τις σχισμές αναρρόφησης αέρα ψύξης.

Μην καθαρίζετε το αλυσοπρίοιο με πλυστικό υψηλής πίεσης. Η δυνατή δέσμη νερού μπορεί να προκαλέσει ζημιά σε εξαρτήματα του αλυσοπριονίου.

Μην πλένετε το αλυσοπρίοιο με το λάστιχο.

### Παρελκόμενα

Το αλυσοπρίοιο επιτρέπεται να εφοδιάζεται μόνο με εργαλεία, λάμες, αλυσίδες, καμπάνες, παρελκόμενα και άλλα παρόμοια τεχνικά εξαρτήματα που έχουν εγκριθεί από τη STIHL για χρήση σ' αυτό. Αν έχετε απορίες, απευθυνθείτε σε ένα ειδικευμένο κατάστημα. Χρησιμοποιείτε μόνο εξαρτήματα και παρελκόμενα υψηλής ποιότητας.

Διαφορετικά μπορεί να υπάρξει κίνδυνος για ατυχήματα ή ζημιές στο αλυσοπρίοιο.

Η STIHL συνιστά να χρησιμοποιήσετε γνήσια εξαρτήματα, λάμες, αλυσίδες, καμπάνες και παρελκόμενα της STIHL. Οι ιδιότητες των γνήσιων προϊόντων είναι άριστα προσαρμοσμένες στο προϊόν και στις απαιτήσεις του χρήστη.

### Κινητήρας

#### Ηλεκτρική σύνδεση

Η πρίζα πρέπει να προστατεύεται με ηλεκτρονόμο διαρροής («ρελέ») ή, εναλλακτικά, πρέπει να παρεμβάλλεται τέτοιος ηλεκτρονόμος στο καλώδιο τροφοδοσίας – Βλέπε «Ηλεκτρική σύνδεση μηχανήματος».



Σε περίπτωση ζημιάς ή κοπής του καλωδίου τροφοδοσίας, αφαιρέστε αμέσως το φισ από την πρίζα – **Κίνδυνος θανατηφόρας ηλεκτροπληξίας!**

#### Για τη μείωση του κινδύνου ηλεκτροπληξίας:

- Η τάση και η συχνότητα του μηχανήματος (βλέπε πινακίδα τύπου) πρέπει να συμφωνούν με την τάση και τη συχνότητα του δικτύου.
- Ελέγξτε το καλώδιο τροφοδοσίας, το φισ, τη μπαλαντζέζα και τα συστήματα ασφαλείας για ζημιές. Τα χρησιμοποιούμενα καλώδια, εξαρτήματα σύνδεσης και φισ πρέπει να είναι σε άριστη κατάσταση και να ανταποκρίνονται στους σχετικούς κανονισμούς.

- Το καλώδιο τροφοδοσίας επιτρέπεται να συνδέεται μόνο σε κατάλληλα εγκατεστημένη πρίζα.
- Η μόνωση των καλωδίων τροφοδοσίας και επέκτασης, του φισ και των συνδέσεων πρέπει να είναι σε άριστη κατάσταση.
- Μην αποσυνδέετε το φισ από την πρίζα, τραβώντας το καλώδιο αλλά πιάνετε πάντα το φισ!

#### Τοποθετείτε το καλώδιο τροφοδοσίας και τη μπαλαντζέζα με κατάλληλο τρόπο:

- Οι επιμέρους αγωγοί πρέπει να έχουν τουλάχιστον την ελάχιστη διατομή – Βλέπε «Ηλεκτρική σύνδεση μηχανήματος».
- Τοποθετείτε και επισημαίνετε το καλώδιο τροφοδοσίας με κατάλληλο τρόπο, ώστε να μην πάθει ζημιά και να μην προκαλεί κίνδυνο σε τρίτους – **Κίνδυνος να σκοιτάμετε!**
- Η χρήση ακατάλληλων καλωδίων επέκτασης (μπαλαντζέζες) μπορεί να είναι επικίνδυνη. Χρησιμοποιείτε μόνο καλώδια επέκτασης που είναι κατάλληλα για την εκάστοτε περίπτωση χρήσης.
- Ο ρευματολήπτης (φισ) και ο ρευματοδότης (πρίζα) του καλωδίου επέκτασης πρέπει να είναι αδιάβροχοι και δεν επιτρέπεται να βρίσκονται στο νερό.
- Μην αφήνετε τα καλώδια να τρίβονται σε ακμές, αιχμές ή κοφτερά αντικείμενα.
- Μην τσακίζετε τα καλώδια σε πόρτες ή παράθυρα.

- Αν τα καλώδια μπλεχτούν, αποσυνδέστε το φισ και τακτοποιήστε τα.
- Να ξετυλίγετε πάντοτε ολόκληρο το καλώδιο από την ανέμη, για να αποφευχθεί η υπερθέρμανσή του – **Κίνδυνος πυρκαγιάς!**
- Το καλώδιο τροφοδοσίας πρέπει κατά κανόνα να βρίσκεται πίσω από τον χειριστή.
- Φροντίστε να μην πιαστεί σε κλαδιά κατά τη διάρκεια της κοπής.
- Τοποθετήστε το καλώδιο με τέτοιο τρόπο, ώστε να μην έρχεται σε επαφή με την περιστρεφόμενη αλυσίδα.

Προσέχετε να μην προκαλέσετε ζημιά στο καλώδιο τροφοδοσίας. Μην το τσακίζετε, μην το σέρνετε και μην περνάτε από πάνω του με οχήματα. Προστατέψτε το καλώδιο από θερμότητα, λάδια και κοφτερές ακμές.

### Πριν την εργασία

Αποσυνδέστε το καλώδιο τροφοδοσίας από την πρίζα πριν από:

- εργασίες ελέγχου, ρύθμισης και καθαρισμού
- εργασίες στα κοπτικά εξαρτήματα
- απομάκρυνση από το αλυσοπρίονο
- Μεταφορά
- Φύλαξη
- εργασίες επισκευής και συντήρησης
- σε περίπτωση κινδύνου ή έκτακτης ανάγκης

Ελέγξτε την ασφαλή κατάσταση του αλυσοπρίονου. Συμβουλευθείτε τα αντίστοιχα κεφάλαια των οδηγιών χρήσης:

- Ελέγξτε τη λειτουργία του φρένου αλυσίδας και του μπροστινού προφυλακτήρα χειριών.
- Βεβαιωθείτε ότι η λάμα είναι σωστά τοποθετημένη.
- Βεβαιωθείτε ότι η αλυσίδα είναι σωστά τεντωμένη.
- Η σκανδάλη και η ασφάλεια πρέπει να κινούνται με ευκολία. Τα δύο αυτά χειριστήρια πρέπει να επιστρέφουν αυτόματα στην αρχική τους θέση όταν τα αφήνετε ελεύθερα.
- Η σκανδάλη δεν μπορεί να πατηθεί όσο δεν πιέζετε την ασφάλεια.
- Μην κάνετε επεμβάσεις στα χειριστήρια και στα συστήματα ασφαλείας.
- Οι χειρολαβές πρέπει να είναι καθαρές και στεγνές, χωρίς λάδια και βρομιές, για να χειριστείτε το μηχάνημα με ασφάλεια.
- Βεβαιωθείτε ότι υπάρχει αρκετό λάδι αλυσίδας μέσα στο δοχείο λαδιού.

Το αλυσοπρίονο επιτρέπεται να χρησιμοποιείται μόνο εφόσον είναι σε ασφαλή κατάσταση λειτουργίας – **Κίνδυνος ατυχήματος!**

### Θέση σε λειτουργία

Ξεκινήστε τον κινητήρα σε επίπεδο έδαφος. Πάρτε σταθερή και ασφαλή στάση. Κρατήστε το αλυσοπρίονο με

ασφάλεια. Η λάμα με την αλυσίδα δεν επιτρέπεται να είναι σε επαφή με κανένα αντικείμενο ή με το έδαφος.

Ο χειρισμός του αλυσοπρίονου γίνεται από ένα μόνο άτομο. Μην αφήνετε άλλα άτομα μέσα στη ζώνη εργασίας, ούτε κατά την εκκίνηση.

Μην ξεκινάτε το αλυσοπρίονο όταν η αλυσίδα βρίσκεται μέσα σε τομή.

Ξεκινήστε το μηχάνημα όπως περιγράφεται στις οδηγίες χειρισμού.

### Κατά την εργασία

Φροντίζετε πάντα για σταθερή και ασφαλή στάση του σώματός σας. Προσοχή όταν ο φλοιός του δέντρου είναι υγρός – **Κίνδυνος να γλιστρήσετε!**

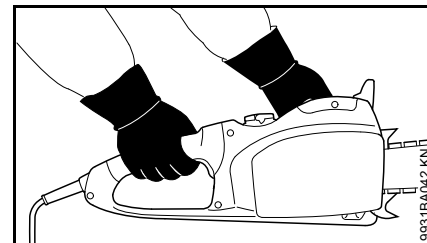

Κρατάτε το αλυσοπρίονο πάντοτε **με τα δύο χέρια**: Το δεξί σας χέρι στην πίσω χειρολαβή, ακόμα κι αν είστε αριστερόχειρας. Για σταθερή καθοδήγηση του μηχανήματος, πιάστε τη λαβή χειρισμού και τη χειρολαβή γερά με τους αντίχειρες.

Σε περίπτωση επικείμενου κινδύνου ή έκτακτης ανάγκης, σβήστε αμέσως το αλυσοπρίονο, τοποθετήστε τον προφυλακτήρα χειριών στη θέση  και αποσυνδέστε το φισ από την πρίζα.



Μη χρησιμοποιείτε το μηχάνημα στη βροχή ή σε πολύ υγρό περιβάλλον. Ο κινητήρας δεν είναι στεγανός στο νερό.

Μην αφήνετε το μηχάνημα έξω στη βροχή και μην το χρησιμοποιείτε όταν είναι βρεγμένο.

Προσοχή σε ολισθηρό έδαφος, με υγρασία, χιόνι, παγωνιά, σε ανηφορικό ή ανώμαλο έδαφος, πάνω σε φρέσκο αποφλοιωμένο ξύλο και φλοιούς – **Κίνδυνος να γλιστρήσετε!**

Προσοχή σε σκουπίδια, πρέμνα, ρίζες και χαντάκια – **Κίνδυνος να σκοντάψετε!**

Μη δουλεύετε μόνος. Μένετε πάντα σε απόσταση ακοής από άλλα άτομα τα οποία να είναι εκπαιδευμένα στη λήψη μέτρων έκτακτης ανάγκης και μπορούν να σας παράσχουν βοήθεια σε περίπτωση ανάγκης. Αν υπάρχει βοηθητικό προσωπικό στον τόπο χρήσης, αυτό πρέπει επίσης να φορά ενδυμασία ασφαλείας (κράνος!) και δεν επιτρέπεται να βρίσκεται ακριβώς κάτω από τα κλαδιά που πρόκειται να κοπούν.

Όταν φοράτε εξαρτήματα για την προστασία της ακοής, χρειάζεται τεταμένη προσοχή και πρέπει να έχετε το νου σας για πιθανούς κινδύνους, επειδή είναι εκ των πραγμάτων μειωμένη η ικανότητά σας να αντιλαμβάνεστε προειδοποιητικούς ήχους (φωνές, συναγερμούς κ.λπ.).

Παρεμβάλλετε τακτικά διαλείμματα, για να αποφύγετε κούραση και κόπωση – **Κίνδυνος ατυχήματος!**

Η σκόνη (π.χ. ξυλόσκονη), τα νέφη και ο καπνός που δημιουργούνται κατά την εργασία μπορεί να είναι βλαβερά για την υγεία. Αν δημιουργείται σκόνη, να φοράτε κατάλληλη προστατευτική μάσκα.

Ελέγχετε την αλυσίδα τακτικά, σε μικρά διαστήματα και όποτε αντιλαμβάνεστε αλλαγές στη λειτουργία του μηχανήματος:

- Σβήστε το αλυσοπρίονο, περιμένετε μέχρι να σταματήσει η αλυσίδα, και αποσυνδέστε το φις από την πρίζα.
- Ελέγξτε την κατάσταση και τη σωστή στερέωση.
- Βεβαιωθείτε ότι το κοπτικό εξάρτημα είναι καλά τροχισμένο.

Μην αγγίζετε την αλυσίδα όσο το αλυσοπρίονο είναι ενεργοποιημένο. Αν η αλυσίδα μπλοκάρει από κάποιο αντικείμενο, σβήστε αμέσως το αλυσοπρίονο και αποσυνδέστε το φις από την πρίζα. Απομακρύνετε το αντικείμενο μόνο εφόσον ο κινητήρας είναι σβηστός – **Κίνδυνος τραυματισμού!**

Πριν απομακρυνθείτε από το αλυσοπρίονο, σβήστε το αλυσοπρίονο, τοποθετήστε τον προφυλακτήρα χειριών στη θέση  και αποσυνδέστε το φις από την πρίζα για να αποφευχθεί η κατά λάθος ενεργοποίηση του μηχανήματος.

Για να αλλάξετε την αλυσίδα, σβήστε το αλυσοπρίονο, τοποθετήστε τον προφυλακτήρα χειριών στη θέση  και αποσυνδέστε το φις από την πρίζα. **Κίνδυνος τραυματισμού** από κατά λάθος εκκίνηση του κινητήρα!

Το αλυσοπρίονο είναι εφοδιασμένο με ένα σύστημα ταχείας ακινητοποίησης της αλυσίδας, που σταματά την αλυσίδα αμέσως μόλις αφήνετε τη σκανδάλη – Βλέπε «Πρόσθετο φρένο».

Ελέγχετε τη λειτουργία αυτή τακτικά, σε μικρά χρονικά διαστήματα. Μη χρησιμοποιείτε το αλυσοπρίονο, αν η αλυσίδα εξακολουθεί να κινείται όταν αφήνετε τη σκανδάλη – Βλέπε «Πρόσθετο φρένο» – **Κίνδυνος τραυματισμού!** Απευθυνθείτε σε ένα ειδικευμένο κατάστημα.

Μην εργαστείτε ποτέ χωρίς λίπανση της αλυσίδας. Για τον σκοπό αυτό, παρακολουθείτε τη στάθμη του λαδιού μέσα στο δοχείο. Αν η στάθμη του λαδιού μέσα στο δοχείο είναι πολύ χαμηλή, διακόψτε αμέσως την εργασία και συμπληρώστε λάδι αλυσίδας – Βλέπε επίσης «Συμπλήρωση λαδιού αλυσίδας» και «Έλεγχος λίπανσης αλυσίδας».

Αν το αλυσοπρίονο εκτεθεί σε αντικανονικές καταπονήσεις (π.χ. χτύπημα ή πτώση), ελέγξτε οπωσδήποτε την κατάστασή του πριν συνεχίσετε τη χρήση – Βλέπε επίσης το κεφάλαιο «Πριν την εργασία». Ελέγξτε ειδικά τη λειτουργία των συστημάτων ασφαλείας. Αν το αλυσοπρίονο δεν είναι απόλυτα ασφαλές, μην το χρησιμοποιήσετε σε καμία περίπτωση. Αν έχετε αμφιβολίες, απευθυνθείτε σε ένα ειδικευμένο κατάστημα.



## Μετά την εργασία

Σβήστε το μηχάνημα, τοποθετήστε τον προφυλακτήρα χεριών στη θέση , αποσυνδέστε το φις από την πρίζα και τοποθετήστε την προστατευτική θήκη της αλυσίδας.

## Φύλαξη

Όταν δεν χρησιμοποιείτε το αλυσοπρίο, να την τοποθετείτε με τέτοιο τρόπο ώστε να μη δημιουργεί κινδύνους. Φροντίζετε ώστε το αλυσοπρίο να μην είναι προσιτό σε αναρμόδια άτομα.

Φυλάσσετε το αλυσοπρίο σε στεγνό χώρο, με τον προφυλακτήρα χεριών στη θέση  και το φις αποσυνδεδεμένο από την πρίζα.

## Δονήσεις

Κατά την παρατεταμένη χρήση του μηχανήματος, οι δονήσεις που παράγονται από τον κινητήρα ενδέχεται να προκαλέσουν προβλήματα στην αιμάτωση των χεριών.

Δεν μπορεί να δοθεί μια συγκεκριμένη διάρκεια χρήσης που να ισχύει για όλες τις περιπτώσεις, επειδή εξαρτάται από διάφορους παράγοντες.

Παράγοντες που παρατείνουν τη διάρκεια χρήσης είναι π.χ.:

- Κατάλληλη προστασία των χεριών (ζεστά γάντια)
- Τακτικά διαλείμματα

Παράγοντες που μειώνουν τη διάρκεια χρήσης είναι π.χ.:

- η ειδική, προσωπική προδιάθεση για κακή αιμάτωση (χαρακτηριστικό γνώρισμα: συχνά κρύα δάχτυλα, ρίγη)
- χαμηλή θερμοκρασία περιβάλλοντος
- η δύναμη με την οποία πιάνετε το μηχάνημα (το πολύ σφιχτό κράτημα παρεμποδίζει την αιμάτωση)

Εάν, σε περίπτωση τακτικής και παρατεταμένης χρήσης του μηχανήματος, παρουσιάζονται επανειλημμένα ενοχλήσεις από τη χρήση (π.χ. μυρμηγκιασμα στα δάχτυλα) συνιστούμε να κάνετε ιατρικές εξετάσεις.

## Συντήρηση και επισκευές

Πριν από εργασίες επισκευής, καθαρισμού και συντήρησης και πριν από κάθε εργασία στα κοπτικά εξαρτήματα, σβήστε το αλυσοπρίο, τοποθετήστε τον προφυλακτήρα χεριών στη θέση  και αποσυνδέστε το φις του αλυσοπρίο από την πρίζα. **Κίνδυνος τραυματισμού** από κατά λάθος εκκίνηση της αλυσίδας!

Συντηρείτε τακτικά το αλυσοπρίο. Εκτελείτε μόνο τις εργασίες συντήρησης και επισκευής που περιγράφονται στις οδηγίες χρήσης. Για όλες τις άλλες εργασίες, απευθυνθείτε σε ένα ειδικευμένο κατάστημα.

Η STIHL συνιστά να αναθέσετε τις εργασίες συντήρησης και επισκευής αποκλειστικά στους πιστοποιημένους αντιπροσώπους της STIHL. Οι επίσημοι αντιπρόσωποι της STIHL έχουν τη δυνατότητα να λάβουν μέρος σε τακτικά

προγράμματα εκπαίδευσης και έχουν στη διάθεσή τους τις απαραίτητες τεχνικές πληροφορίες.

Χρησιμοποιείτε μόνο ανταλλακτικά καλής ποιότητας. Διαφορετικά μπορεί να υπάρξει κίνδυνος για ατυχήματα ή ζημιές στο αλυσοπρίο. Αν έχετε απορίες, απευθυνθείτε σε ένα ειδικευμένο κατάστημα.

Μην κάνετε επεμβάσεις στο αλυσοπρίο, γιατί μπορεί να τεθεί σε κίνδυνο η ασφάλειά σας – **Κίνδυνος ατυχήματος!**

Ελέγχετε τις ηλεκτρικές επαφές, τα καλώδια σύνδεσης και το φις ως προς την ακεραιότητα της μόνωσης και για τυχόν σημάδια γήρανσης (ευθραυστότητα).

Ηλεκτρικά εξαρτήματα, όπως π.χ. το καλώδιο τροφοδοσίας, επιτρέπεται να επισκευάζονται ή να αντικαθίστανται μόνο από διπλωματούχο ηλεκτροτεχνίτη.

**Ελέγξτε τον συγκρατητήρα της αλυσίδας.** Αλλάξτε τον, αν έχει υποστεί ζημιά.

**Τηρείτε πιστά τις οδηγίες τροχίσματος.** Για να εξασφαλίζεται η ασφαλής και σωστή χρήση του μηχανήματος, διατηρείτε την αλυσίδα και τη λάμα πάντοτε σε άριστη κατάσταση. Φροντίζετε ώστε η αλυσίδα να είναι σωστά τροχισμένη, τεντωμένη και καλά λαδωμένη.

Αλλάζετε έγκαιρα την αλυσίδα, τη λάμα και την καμπάνα.

Αποθηκεύετε το λάδι αλυσίδας σε εγκεκριμένο δοχείο εφοδιασμένο με αντίστοιχη επισήμανση. Φυλάσσετε τα

δοχεία σε στεγνό, δροσερό και ασφαλές μέρος, προστατευμένο από το φως και τον ήλιο.

Αν υπάρχει οποιοδήποτε πρόβλημα στη λειτουργία του φρένου αλυσίδας, σβήστε αμέσως το μηχάνημα, τοποθετήστε τον προφυλακτήρα χεριών στη θέση  και αποσυνδέστε το φως από την πρίζα – **Κίνδυνος τραυματισμού!** Απευθυνθείτε σε εξουσιοδοτημένο αντιπρόσωπο. Μη χρησιμοποιήσετε το αλυσοπρίονο μέχρι να αποκατασταθεί η βλάβη, βλέπε «Φρένο αλυσίδας».

## Δυνάμεις αντίδρασης

Οι δυνάμεις αντίδρασης που παρουσιάζονται πιο συχνά, είναι το κλότσημα, το τίναγμα και το τράβηγμα.

### Κίνδυνος κλοστήματος



Το κλότσημα μπορεί να προκαλέσει θανατηφόρους τραυματισμούς.

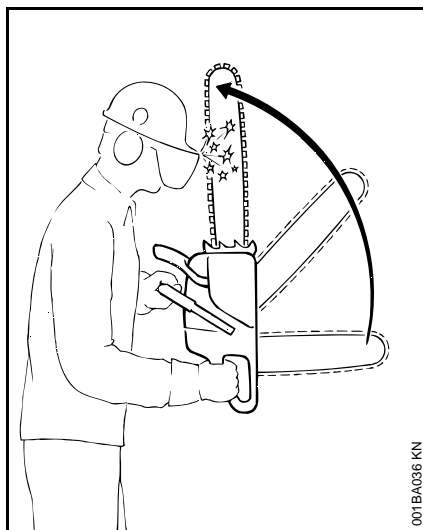

Σε περίπτωση κλοστήματος (σκορτσάρισμα), το αλυσοπρίονο τινάσσεται ξαφνικά και ανεξέλεγκτα προς τον χειριστή.

### Το κλότσημα παρουσιάζεται π.χ.

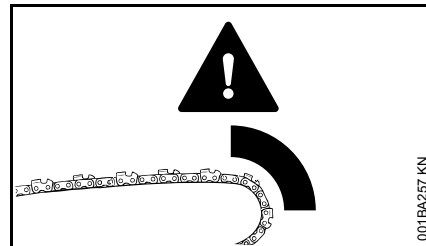

- όταν η αλυσίδα απροσδόκητα συναντά ξύλο ή στερεό αντικείμενο στην πάνω πλευρά της μύτης της λάμας, π.χ. κατά το ξεκλάδισμα, όταν η αλυσίδα ακουμπήσει σ' ένα δεύτερο κλαδί που δεν είχατε υπολογίσει
- όταν η αλυσίδα στη μύτη της λάμας σφηνώνει για μια στιγμή μέσα στην τομή

### Φρένο αλυσίδας Quickstop:

Το φρένο αυτό μειώνει τον κίνδυνο τραυματισμού κάτω από ορισμένες συνθήκες, αλλά δεν μπορεί να αποτρέψει το ίδιο το κλότσημα. Κατά την ενεργοποίηση του φρένου, η αλυσίδα ακινητοποιείται σε κλάσμα δευτερολέπτου – Βλέπε το κεφάλαιο «Φρένο αλυσίδας» σ' αυτές τις οδηγίες χρήσης.

### Περιορισμός του κινδύνου κλοστήματος

- Δουλεύετε σωστά και με περίσκεψη.
- Κρατάτε το αλυσοπρίονο πάντοτε γερά με τα δύο χέρια.

- Πριονίζετε μόνο με τέρμα πατημένο το γκάτζι.
- Παρακολουθείτε τη μύτη της λάμας.
- Μην κόβετε με τη μύτη της λάμας.
- Προσοχή στα μικρά, σκληρά κλαδιά, στα χαμηλά δενδρύλλια και στους νέους βλαστούς. Η αλυσίδα μπορεί να μπλεχτεί.
- Μην κόβετε περισσότερα από ένα κλαδί κάθε φορά.
- Μη σκύβετε πολύ κατά την εργασία.
- Μη δουλεύετε πάνω από το ύψος του ώμου σας.
- Εισάγετε τη λάμα πολύ προσεκτικά σε προηγούμενη τομή.
- Κόβετε με τη μύτη της λάμας («βύθισμα») μόνο εφόσον είστε εξοικειωμένος με αυτή την τεχνική εργασίας.
- Προσέχετε τη θέση του κορμού και τις δυνάμεις που μπορεί να κλείσουν την τομή και να σφηνώσουν την αλυσίδα.
- Εργάζεστε μόνο με τροχισμένη και καλά τεντωμένη αλυσίδα. Η απόσταση του περιοριστή βάθους δεν πρέπει να είναι υπερβολικά μεγάλη.
- Χρησιμοποιείτε αλυσίδα μειωμένου κλωστήματος και λάμα με μικρή μύτη.

### Τράβηγμα (A)

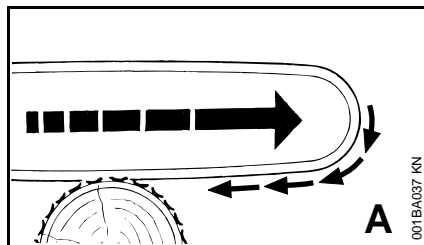

Αν κατά το πριόνισμα με την κάτω πλευρά της λάμας (κανονική κοπή), η αλυσίδα σφηνώσει ή συναντήσει στερεό αντικείμενο μέσα στο ξύλο, το αλυσοπρίονο μπορεί να τραβηχτεί απότομα προς τον κορμό. Για τον λόγο αυτό, **να στηρίζετε το αλυσοπρίονο πάντα στα νύχια στήριξης.**

### Τίναγμα (B)

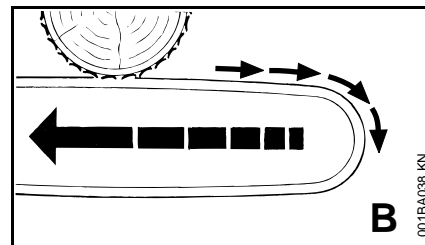

Όταν κατά το πριόνισμα με την πάνω πλευρά της λάμας (ανάποδη κοπή) η αλυσίδα σφηνώνει ή συναντά στερεό αντικείμενο μέσα στο ξύλο, το αλυσοπρίονο μπορεί να τιναχτεί απότομα προς τον χειριστή. **Για να αποφύγετε αυτό το φαινόμενο:**

- Μη σφηνώνετε την πάνω πλευρά της λάμας μέσα στην τομή.
- Μη γυρνάτε τη λάμα μέσα στην τομή.

### Επιβάλλεται μεγάλη προσοχή:

- σε δέντρα που γέρνουν
- σε κορμούς που, λόγω του τρόπου που έπεσαν ανάμεσα σε άλλα δέντρα, βρίσκονται κάτω από ένταση
- όταν εργάζεστε με δυνατό άνεμο

Στις παραπάνω περιπτώσεις, μη χρησιμοποιείτε αλυσοπρίονο, αλλά προτιμήστε τανυστήρα, βίντσι ή τρακτέρ.

Απομακρύνετε τους πεσμένους και κομμένους κορμούς. Το καθάρισμα των κορμών πρέπει όσο το δυνατόν να γίνεται σε ελεύθερους χώρους.

Το **νεκρό** ξύλο (ξερό, σάπιο ή σαθρό ξύλο) εγκυμονεί σημαντικούς κινδύνους που δύσκολα μπορούν να εκτιμηθούν. Η εκτίμηση του κινδύνου είναι δύσκολη, αν όχι πρακτικά αδύνατη. Χρησιμοποιήστε βοηθητικά μέσα, όπως ένα βαρούλκο ή ένα τρακτέρ.

Κατά την κοπή δέντρων **κοντά σε δρόμους, σιδηροδρόμους, ηλεκτροφόρα καλώδια** κ.λπ., δουλεύετε με ιδιαίτερη προσοχή. Αν χρειάζεται, ειδοποιήστε την αστυνομία, τη ΔΕΗ ή τον ΟΣΕ.

## Τεχνική εργασίας

Εργασίες κοπής και ρίψης και όλες οι σχετικές εργασίες (κοπή με βύθιση λάμας, ξεκλάδισμα κ.λπ.) επιτρέπεται να εκτελούνται μόνο από άτομα που έχουν ολοκληρώσει σχετική εκπαίδευση. Άτομα χωρίς πείρα στην εργασία με αλυσοπρίονο και τις τεχνικές εργασίες δεν πρέπει να ασχοληθούν με αυτές τις εργασίες – Αυξημένος κίνδυνος ατυχήματος!

Για το ριζίμο και ξεκλάδισμα δέντρων, τα βενζινοκίνητα αλυσοπρίονα είναι πιο κατάλληλα από τα ηλεκτρικά. Η ελευθερία κινήσεων που απαιτείται για τέτοιες εργασίες περιορίζεται από το καλώδιο τροφοδοσίας.

Το ηλεκτρικό αλυσοπρίονο δεν είναι κατάλληλο για την κοπή δέντρων που έχουν πέσει από δυνατό αέρα κ.λπ. και δεν επιτρέπεται να χρησιμοποιείται για τέτοιου είδους εργασίας.

Αν ωστόσο είναι απαραίτητο να ριζέτε ή να ξεκλαδίσετε ένα δέντρο με ηλεκτρικό αλυσοπρίονο, πρέπει οπωσδήποτε να τηρήσετε τους εθνικούς κανονισμούς για την κοπή δέντρων.

### Κοπή

Να εργάζεστε ήρεμα και με περίσκεψη, και μόνο με καλές συνθήκες ορατότητας και φωτισμού. Μη θέτετε τρίτους σε κίνδυνο. Δουλεύετε με προσοχή στον γύρω χώρο.

Συνιστούμε σε αρχάριους χρήστες να εξασκηθούν στην κοπή κορμών σε καβαλέτο – Βλέπε «Κοπή λεπτών ξύλων».

Χρησιμοποιείτε όσο γίνεται πιο κοντή λάμα. Η αλυσίδα, η λάμα και η καμπάνα πρέπει να είναι προσαρμοσμένες μεταξύ τους και να ταιριάζουν με το αλυσοπρίονο.

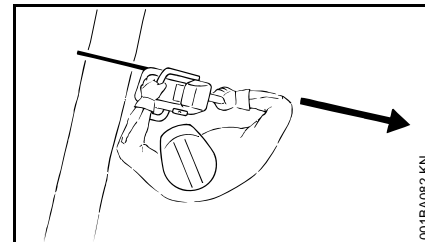

Φροντίζετε πάντα ώστε να μη βρίσκονται μέρη του σώματός σας στην **προέκταση της κατεύθυνσης κοπής**.

Για να τραβήξετε τη λάμα έξω από την τομή, η αλυσίδα πρέπει να περιστρέφεται.

Χρησιμοποιείτε το αλυσοπρίονο μόνο για πριόνισμα, όχι για να αναμοχλεύετε ή να παραμερίζετε κλαδιά ή ρίζες.

Μην κόβετε από κάτω κλαδιά που κρέμονται ελεύθερα.

Να είστε προσεκτικός όταν κόβετε χαμηλά δενδρύλλια και νεαρά δέντρα. Λεπτά κλαδιά μπορούν να πιαστούν στην αλυσίδα και να εκσφενδονιστούν προς την κατεύθυνση του χρήστη.

Προσοχή κατά την κοπή σαθρού ξύλου – **Κίνδυνος τραυματισμού από κομμάτια ξύλου που παρασύρονται από την αλυσίδα!**

Μην αφήνετε το αλυσοπρίονο να έρθει σε επαφή με ξένα σώματα. Πέτρες, καρφιά κ.λπ. μπορούν να εκσφενδονιστούν μακριά και επίσης να

προκαλέσουν ζημιά στην αλυσίδα. Το αλυσοπρίονο μπορεί να πιναχτεί προς τα πάνω – **Κίνδυνος ατυχήματος!**

Εάν η περιστρεφόμενη αλυσίδα έρθει σε επαφή με πέτρα ή άλλο σκληρό αντικείμενο μπορεί να δημιουργηθούν σπίθες, που κάτω από ορισμένες συνθήκες μπορούν να προκαλέσουν την ανάφλεξη εύφλεκτων υλικών. Σ' αυτά συγκαταλέγονται και τα ξερά φυτά και χαμόκλαδα, ειδικά όταν επικρατούν ζεστές, ξηρές καιρικές συνθήκες. Αν υπάρχει κίνδυνος πυρκαγιάς, μη χρησιμοποιείτε το αλυσοπρίονο κοντά σε εύφλεκτα υλικά, ξερά φυτά ή χαμόκλαδα. Ρωτήστε οπωσδήποτε τις αρμόδιες δασικές αρχές αν υπάρχει κίνδυνος πυρκαγιάς.

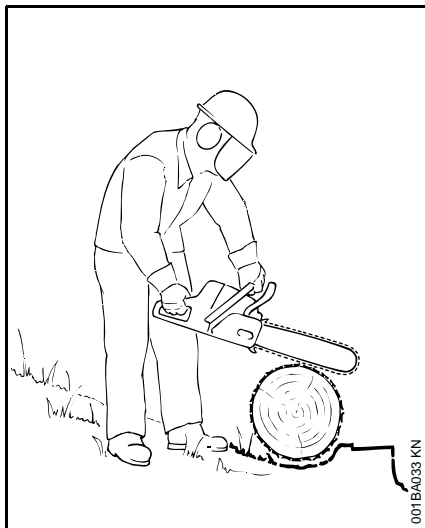

Όταν δουλεύετε σε κεκλιμένο έδαφος, μένετε δίπλα από τον κορμό ή το πεσμένο δέντρο. Προσέχετε για κορμούς που κυλούν.

### Για εργασίες σε ύψος:

- Χρησιμοποιείτε πάντα ανυψούμενη εξέδρα εργασίας (καλάθι).
- Μην εργάζεστε ποτέ ευρισκόμενος πάνω σε σκάλα ή σκαρφαλωμένος πάνω σε δέντρο.
- Μην εργάζεστε σε ασταθή μέρη.
- Μη δουλεύετε πάνω από το ύψος των ώμων σας.
- Μη δουλεύετε με το ένα μόνο χέρι.

Πλησιάστε το αλυσοπρίονο στο σημείο κοπής με τέρμα πατημένο το γκάτζι. Ακουμπήστε τα νύχια στήριξης καλά στο ξύλο και στη συνέχεια ξεκινήστε το πριόνισμα.

Μην εργάζεστε ποτέ χωρίς τα νύχια στήριξης. Το αλυσοπρίονο μπορεί να τραβήξει τον χειριστή προς τα εμπρός. Στηρίζετε το αλυσοπρίονο πάντα στα νύχια στήριξης.

Στο τέλος της τομής, το αλυσοπρίονο παύει να στηρίζεται στην τομή. Στο σημείο αυτό, ο χρήστης πρέπει να αναλάβει το βάρος του αλυσοπρίονου – **Κίνδυνος απώλειας του ελέγχου!**

### Κοπή λεπτού ξύλου:

- Χρησιμοποιείτε σταθερό και γερό καβαλέτο.
- Μην πατάτε το ξύλο με το πόδι.
- Άλλα άτομα δεν επιτρέπεται να κρατούν το ξύλο ή να βοηθούν με άλλο τρόπο!

### Ξεκλάδισμα:

- Χρησιμοποιείτε αλυσίδα με χαμηλή τάση κλοστήματος.
- Στηρίζετε, όσο γίνεται, το αλυσοπρίονο στα νύχια στήριξης.

- Μην ξεκλαδίζετε κορμούς ενώ στέκεστε πάνω τους.
- Μην κόβετε με τη μύτη της λάμας.
- Προσέχετε για λυγισμένα κλαδιά που μπορεί να πιναχτούν προς τα πίσω.
- Μην κόβετε περισσότερα από ένα κλαδί κάθε φορά.

### Οριζόντιοι ή κάθετοι κορμοί που βρίσκονται υπό ένταση

Τηρείτε οπωσδήποτε τη σωστή σειρά τομών (δηλαδή πρώτα στην πλευρά θλίψης (1), μετά στην πλευρά εφελκυσμού (2)), διαφορετικά η λάμα μπορεί να σφηνωθεί μέσα στην τομή ή να πιναχτεί προς τα πίσω – **Κίνδυνος τραυματισμού!**

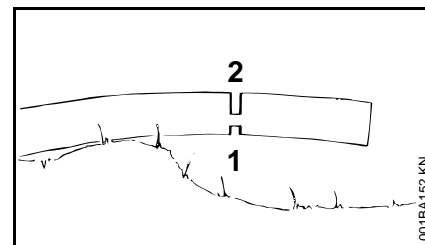
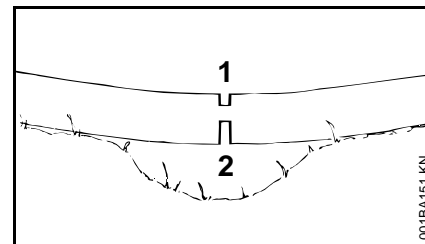

- Κάντε μια ανακουφιστική τομή στην πλευρά θλίψης (1).
- Κάντε τη διαχωριστική τομή στην πλευρά εφελκυσμού (2).

Προσοχή σε διαχωριστική τομή από κάτω προς τα πάνω (ανάποδο κόψιμο) – **Κίνδυνος κλοστήματος!**



### ΣΗΜΕΙΩΣΗ

Πεσμένα ξύλα δεν επιτρέπεται να ακουμπούν στο έδαφος στο σημείο κοπής, διαφορετικά θα προκληθεί ζημιά στην αλυσίδα.

### Διαμήκης κοπή:

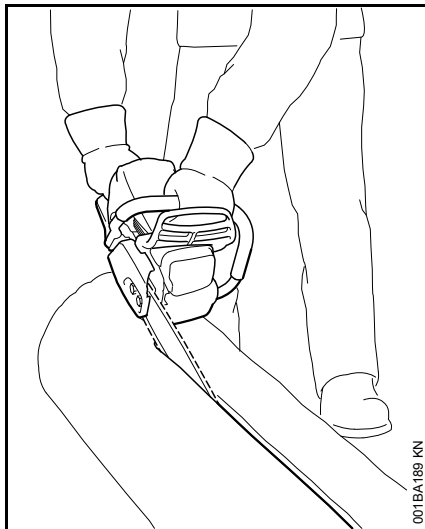

Σ' αυτή την τεχνική κοπής δεν χρησιμοποιούνται τα νύχια στήριξης – **Κίνδυνος τραβήγματος.** Κρατήστε τη λάμα σε όσο γίνεται πιο μικρή γωνία προς το ξύλο και εργαστείτε με μεγάλη προσοχή – **Αυξημένος κίνδυνος κλοστήματος!**

### Προετοιμασίες για τη ρίψη δέντρου

Μέσα στη ζώνη εργασίας επιτρέπεται να βρίσκονται μόνο τα άτομα που ασχολούνται με τη ρίψη του δέντρου.

Βεβαιώστε πάντα ότι δεν κινδυνεύει κανείς από την πτώση του δέντρου. Τυχόν φωνές μπορεί να μην ακουστούν λόγω του θορύβου του κινητήρα.

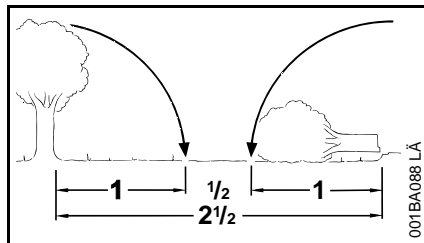

Η απόσταση από την πλησιέστερη θέση εργασίας πρέπει να είναι τουλάχιστον 2 1/2 φορές το ύψος του δέντρου.

### Καθορισμός κατεύθυνσης πτώσης και χώρου διαφυγής

Αποφασίστε προς ποια κατεύθυνση θα ρίξετε το δέντρο.

Λάβετε υπόψη:

- τη φυσική κλίση του δέντρου
- ασυνήθιστα πυκνούς σχηματισμούς κλαδιών, ασύμμετρη ανάπτυξη του δέντρου, ζημιές στο ξύλο
- την κατεύθυνση και την ταχύτητα του ανέμου. Μην κόβετε δέντρα με ισχυρό άνεμο
- την κλίση του εδάφους
- κοντινά δέντρα

- φόρτο χιονιού
- Κατάσταση υγείας του δέντρου. Δώστε ιδιαίτερη προσοχή σε ζημιές στον κορμό ή νεκρό ξύλο (ξερό, σάπιο ή σαθρό ξύλο).

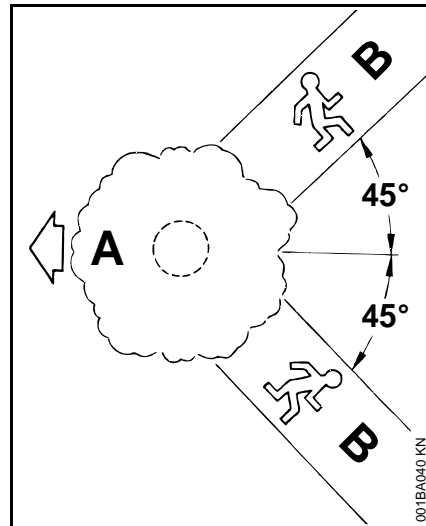

**A** Κατεύθυνση πτώσης

**B** Χώρος (διάδρομος) διαφυγής

- Ανοίξτε χώρους διαφυγής για κάθε απασχολούμενο, λοξά προς τα πίσω σε γωνία περίπου 45°.
- Καθαρίστε τον χώρο διαφυγής και απομακρύνετε τυχόν εμπόδια.
- Αποθέτετε τα εργαλεία και μηχανήματα σε ασφαλή απόσταση, όχι όμως μέσα στους χώρους διαφυγής.
- Κατά την κοπή, μένετε δίπλα στον κορμό που πέφτει και οπισθοχωρείτε μόνο πλαγίως στον χώρο διαφυγής.

- Σε έδαφος με μεγάλη κλίση, οι χώροι διαφυγής πρέπει να είναι κάθετοι προς την κλίση του εδάφους.
- Κατά την οπισθοχώρηση, προσέξτε για κλαδιά που πέφτουν και την κορυφή του δέντρου.

### Προετοιμασία του σημείου εργασίας στη βάση του κορμού

- Απελευθερώστε τον χώρο κοντά στον κορμό από κλαδιά, θάμνους ή άλλα εμπόδια, για να δημιουργηθεί ένας ασφαλής χώρος εργασίας για όλους όσοι θα ασχοληθούν με τη ρίψη του δέντρου.
- Καθαρίστε προσεκτικά τη βάση του κορμού (π.χ. με το τσεκούρι) από άμμο, πέτρες και άλλα ξένα σώματα που μπορούν να στομώσουν την αλυσίδα.

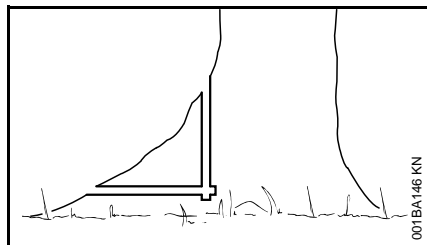

- Κόψτε τις μεγάλες ρίζες: Κόψτε πρώτα τη μεγαλύτερη ρίζα, με μια κάθετη και στη συνέχεια μια οριζόντια τομή, αλλά μόνο εφόσον το ξύλο είναι υγιές.

## Εγκοπή ρίψης

### Προετοιμασία εγκοπής ρίψης

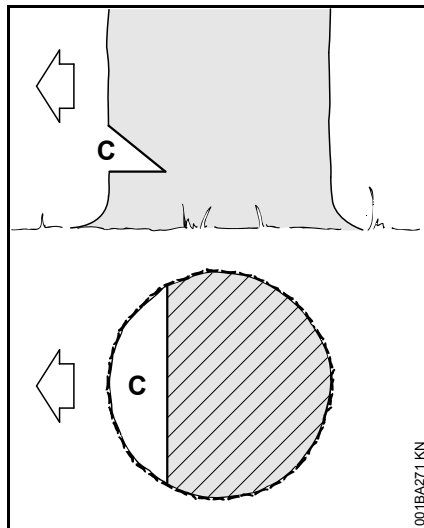

Η εγκοπή ρίψης (C) καθορίζει την κατεύθυνση πτώσης.

Προσοχή:

- Δημιουργήστε την εγκοπή ρίψης κάθετα προς την κατεύθυνση πτώσης.
- Δουλέψτε όσο το δυνατόν πιο κοντά στο έδαφος
- Το βάθος πρέπει να είναι περίπου το 1/5 έως το πολύ το 1/3 της διαμέτρου του κορμού.

**Καθορισμός κατεύθυνσης πτώσης – χωρίς λωρίδα ελέγχου πάνω στο μηχάνημα και στο καπάκι της μίζας**

Αν το αλυσοπρίονο δεν έχει λωρίδα ελέγχου πάνω στο κέλυφος και στο καπάκι της μίζας, τότε μπορείτε να

καθορίσετε και να ελέγξετε την κατεύθυνση πτώσης με τη βοήθεια ενός πτυσσόμενου μέτρου:

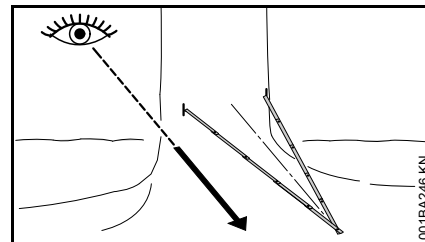

- Λυγίστε το μέτρο στη μέση και σχηματίστε ένα ισοσκελές τρίγωνο.
- Τοποθετήστε τα δύο άκρα του μέτρου στην μπροσινή περιοχή του κορμού (1/5 έως το πολύ 1/3 της διαμέτρου του κορμού), με την κορυφή του τριγώνου να δείχνει προς την επιθυμητή κατεύθυνση πτώσης.
- Σημαδέψτε τον κορμό στα άκρα του μέτρου, σημειώνοντας έτσι τα όρια της σφήνας ρίψης.

### Δημιουργία εγκοπής ρίψης

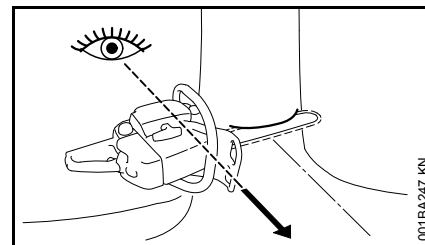

Κατά τη δημιουργία της εγκοπής ρίψης, κρατήστε το αλυσοπρίονο με τέτοιο τρόπο ώστε η εγκοπή να σχηματίζει κάθετη γωνία προς την κατεύθυνση πτώσης.

Για τη δημιουργία της εγκοπής ρίψης με οριζόντια και λοξή τομή επιτρέπονται διάφορες διαδικασίες. Ακολουθήστε τους κανονισμούς που ισχύουν στη χώρα σας.

- Δημιουργήστε την οριζόντια τομή, μέχρι η λάμα να φτάσει στα δύο σημάδια πάνω στον κορμό.
- Δημιουργήστε τη λοξή τομή σε γωνία περίπου 45° - 60° προς την οριζόντια τομή.

### Έλεγχος κατεύθυνσης πτώσης

Η οριζόντια και η λοξή τομή πρέπει να συναντώνται σε ένα συνεχές, ίσιο επίπεδο της σφήνας ρίψης.

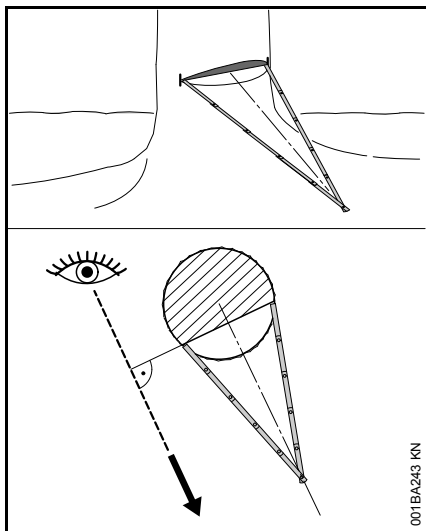

- Τοποθετήστε τα άκρα του πτυσσόμενου μέτρου στις γωνίες της σφήνας, με την κορυφή του μέτρου στραμμένη προς την επιθυμητή κατεύθυνση πτώσης. Αν

χρειάζεται, διορθώστε την κατεύθυνση πτώσης κόβοντας ανάλογα τη σφήνα.

### Πλευρικές τομές προστασίας

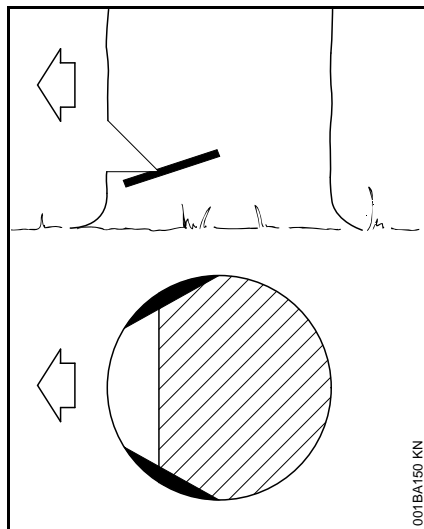

Σε ξύλο με μακριές ίνες, οι πλευρικές αυτές τομές παρεμποδίζουν το σχίσσιμο του ξύλου κατά τη ρίψη του κορμού. Κάντε μια πλευρική τομή σε κάθε πλευρά του κορμού, στο ίδιο ύψος με τη βάση της εγκοπής ρίψης και με βάθος περίπου ίσο προς το 1/10 της διαμέτρου του κορμού. Σε χοντρούς κορμούς, το βάθος δεν πρέπει να υπερβαίνει το πλάτος της λάμας.

Σε άρρωστο ξύλο, παραλείψτε τις πλευρικές τομές.

### Βασικοί κανόνες για τομές ρίψης

#### Διαστάσεις

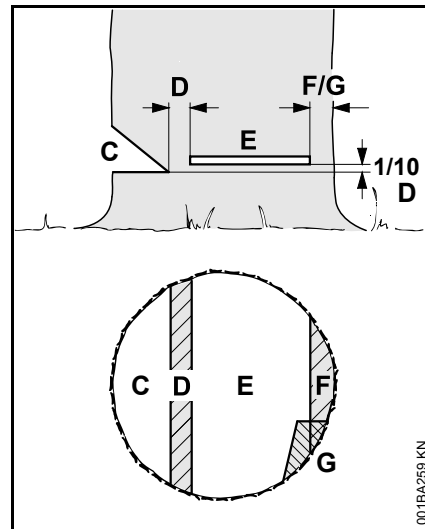

Η εγκοπή ρίψης (C) καθορίζει την κατεύθυνση πτώσης.

Η λωρίδα θραύσης (D) λειτουργεί ως σημείο άρθρωσης κατά την πτώση του δέντρου.

- Πλάτος λωρίδας θραύσης: περίπου το 1/10 της διαμέτρου του κορμού
- Σε καμία περίπτωση, μην κόψετε τη λωρίδα θραύσης καθώς δημιουργείτε την τομή ρίψης, διαφορετικά δεν ελέγχεται η κατεύθυνση πτώσης του δέντρου – **Κίνδυνος ατυχήματος!**
- Σε σάπιο ξύλο, η λωρίδα θραύσης πρέπει να είναι μεγαλύτερη.



Η **τομή ρίψης** (E) προκαλεί την πτώση του δέντρου.

- Ακριβώς οριζόντια
- 1/10 (τουλάχιστον 3 cm) του πλάτους της λωρίδας θραύσης (D) πάνω από τη βάση της εγκοπής ρίψης (C)

Η **ζώνη συγκράτησης** (F) ή η **ζώνη ασφαλείας** (G) στηρίζει το δέντρο, αποτρέποντας την πρόωρη πτώση του.

- Πλάτος ζώνης: περίπου 1/10 έως 1/5 της διαμέτρου του δέντρου
- Σε καμία περίπτωση, μην κόψετε τη ζώνη όταν δημιουργείτε την τομή ρίψης.
- Σε σάπιο ξύλο, η ζώνη πρέπει να είναι μεγαλύτερη.

### Βύθισμα

- ως ανακουφιστική τομή κατά τον τεμαχισμό κορμών
- για εργασίες γλυπτικής

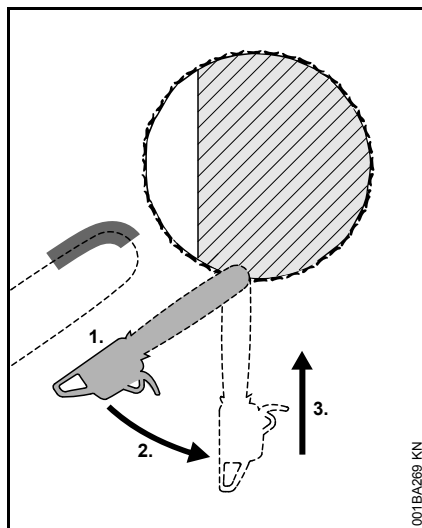

- Χρησιμοποιείτε αλυσίδα με χαμηλή τάση κλοστήματος και δουλεύετε με ιδιαίτερη προσοχή.
1. Τοποθετήστε τη λάμα με την κάτω πλευρά της μύτης, όχι με την πάνω πλευρά – **Κίνδυνος κλοστήματος!** Κόψτε τον κορμό με φουλ γκάτζι, μέχρι η λάμα να βυθιστεί σε βάθος διπλάσιο του πλάτους της.
  2. Στρέψτε το αλυσοπρίονο αργά στη θέση βυθίσματος – **Κίνδυνος κλοστήματος και τινάγματος!**
  3. Βυθίστε τη λάμα προσεκτικά μέσα στο ξύλο – **Κίνδυνος τινάγματος!**

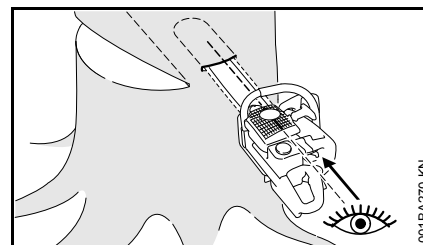

Χρησιμοποιήστε την υπερυψωμένη λωρίδα πάνω στο καπάκι, όπου αυτό είναι δυνατόν. Η ράχη είναι παράλληλη με το πάνω ή κάτω μέρος της λάμας.

Κατά τη βύθιση, η ράχη θα σας βοηθήσει να διαμορφώσετε μια ίσια λωρίδα θραύσης, με ίδιο πάχος σε όλο το μήκος. Για τον σκοπό αυτό, κρατήστε τη ράχη παράλληλη με τη χορδή της εγκοπής ρίψης.

### Σφήνες

Τοποθετήστε τη σφήνα όσο γίνεται πιο νωρίς, δηλαδή μόλις βεβαιωθείτε ότι δεν θα εμποδίζει την εκτέλεση των τομών. Τοποθετήστε τη σφήνα μέσα στην τομή ρίψης και χτυπήστε τη με κατάλληλα εργαλεία μέχρι να σφηνώσει.

Χρησιμοποιείτε μόνο σφήνες από αλουμίνιο ή πλαστικό, όχι ασάλινες σφήνες. Οι ασάλινες σφήνες μπορούν να προκαλέσουν σοβαρή ζημιά στην αλυσίδα και επικίνδυνο κλότσημα.

Επιλέξτε κατάλληλες σφήνες, ανάλογα με τη διάμετρο του κορμού και το πλάτος της τομής (ανάλογα με την τομή ρίψης (E)).

Για την επιλογή της σφήνας (κατάλληλο μήκος, πλάτος και ύψος), απευθυνθείτε στον επίσημο αντιπρόσωπο της STIHL.

## Επιλογή κατάλληλης τομής ρίψης

Η επιλογή της κατάλληλης τομής ρίψης εξαρτάται από τα ίδια κριτήρια που πρέπει να ληφθούν υπόψη για τον καθορισμό της κατεύθυνσης πτώσης και τους χώρους διαφυγής.

Τα κριτήρια είναι πολλά και ποικίλουν ανάλογα με την περίπτωση. Σ' αυτές τις οδηγίες χρήσης περιγράφονται μόνο οι δύο πιο συχνές περιπτώσεις:

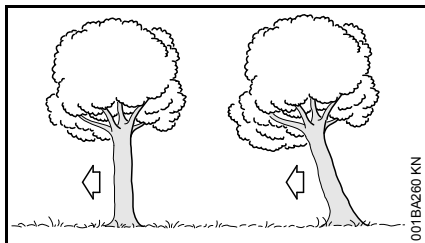

Αρι-στερά:	Κανονικό δέντρο: Κάθετος κορμός, ομοιόμορφη κόμη (φύλλωμα)
Δεξιά:	Γειρτό δέντρο: Κόμη προς την κατεύθυνση πτώσης

### Τομή ρίψης με ζώνη ασφαλείας (κανονικό δέντρο)

#### A) Λεπτοί κορμοί

Χρησιμοποιήστε αυτή την τεχνική όταν η διάμετρος του κορμού είναι μικρότερη από το μήκος κοπής του αλυσοπριόνου.

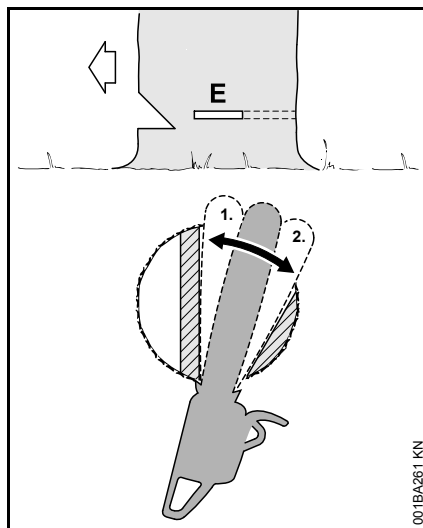

Πριν ξεκινήσετε την τομή ρίψης, φωνάξτε «Πέφτει!».

- Δημιουργήστε την τομή ρίψης (E), βυθίζοντας τη λάμα εντελώς μέσα στον κορμό
- Τοποθετήστε τα νύχια στήριξης πίσω από τη λωρίδα θραύσης, χρησιμοποιώντας τα ως σημείο στροφής. Αποφεύγετε άλλη μετατόπιση του αλυσοπριόνου.
- Ανοίξτε την τομή ρίψης μέχρι τη λωρίδα θραύσης (1).
- Μην κόψετε τη λωρίδα θραύσης.
- Ανοίξτε την τομή ρίψης μέχρι τη ζώνη ασφαλείας (2).
- Μην κόψετε τη ζώνη ασφαλείας.

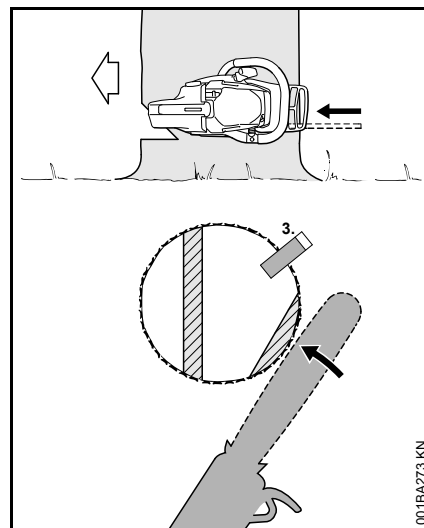

- Τοποθετήστε μια σφήνα (3).

Αμέσως πριν την πτώση του δέντρου, φωνάξτε ξανά «Πέφτει!».

- Κόψτε τη ζώνη ασφαλείας από την έξω πλευρά, οριζόντια στο ύψος της τομής ρίψης, κρατώντας το αλυσοπρίονο με τεντωμένα χέρια.

#### B) Χοντροί κορμοί

Χρησιμοποιήστε αυτή την τεχνική όταν η διάμετρος του κορμού είναι μεγαλύτερη από το μήκος κοπής του αλυσοπριόνου.

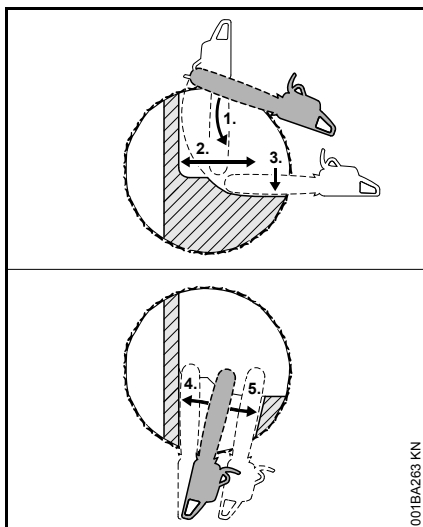

Πριν ξεκινήσετε την τομή ρίψης, φωνάξτε «Πέφτει!».

- Τοποθετήστε τα νύχια στήριξης στο ύψος της τομής ρίψης, χρησιμοποιώντας τα ως σημείο στροφής. Αποφεύγετε άλλη μετατόπιση του αλυσοπρίονου.
- Η μύτη της λάμας εισάγεται στο ξύλο μπροστά από τη λωρίδα θραύσης (1). Κρατήστε το αλυσοπρίονο απόλυτα οριζόντια και περιστρέψτε το όσο γίνεται.
- Ανοίξτε την τομή ρίψης μέχρι τη λωρίδα θραύσης (2).
- Μην κόψετε τη λωρίδα θραύσης.
- Ανοίξτε την τομή ρίψης μέχρι τη ζώνη ασφαλείας (3).
- Μην κόψετε τη ζώνη ασφαλείας.

Συνεχίστε την τομή ρίψης από την αντίθετη πλευρά του κορμού.

Φροντίστε ώστε η δεύτερη τομή να βρίσκεται στο ίδιο ύψος με την πρώτη.

- Δημιουργήστε την τομή ρίψης, βυθίζοντας τη λάμα στο ξύλο.
- Ανοίξτε την τομή ρίψης μέχρι τη λωρίδα θραύσης (4).
- Μην κόψετε τη λωρίδα θραύσης.
- Ανοίξτε την τομή ρίψης μέχρι τη ζώνη ασφαλείας (5).
- Μην κόψετε τη ζώνη ασφαλείας.

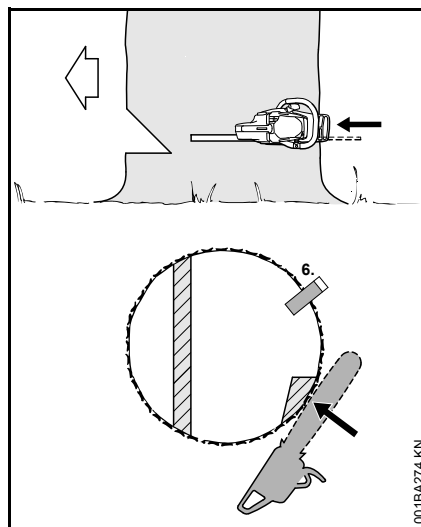

- Τοποθετήστε μια σφήνα (6).

Αμέσως πριν την πτώση του δέντρου, φωνάξτε ξανά «Πέφτει!».

- Κόψτε τη ζώνη ασφαλείας από την έξω πλευρά, οριζόντια στο ύψος της τομής ρίψης, κρατώντας το αλυσοπρίονο με τεντωμένα χέρια.

## Τομή ρίψης με ζώνη συγκράτησης (γειυτό δέντρο)

### A) Λεπτοί κορμοί

Χρησιμοποιήστε αυτή την τεχνική όταν η διάμετρος του κορμού είναι μικρότερη από το μήκος κοπής του αλυσοπρίονου.

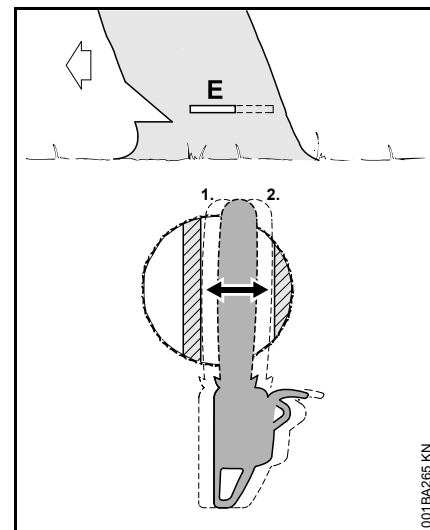

- Βυθίστε τη λάμα μέσα στο ξύλο, μέχρι να βγει από την άλλη πλευρά του κορμού.
- Ανοίξτε την τομή ρίψης (E) μέχρι τη λωρίδα θραύσης (1).
- Ακριβώς οριζόντια
- Μην κόψετε τη λωρίδα θραύσης.
- Ανοίξτε την τομή ρίψης μέχρι τη ζώνη συγκράτησης (2).
- Ακριβώς οριζόντια
- Μην κόψετε τη ζώνη συγκράτησης.

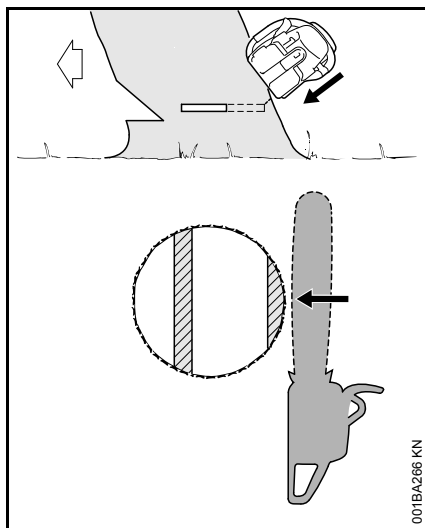

Αμέσως πριν την πτώση του δέντρου, φωνάξετε ξανά «Πέφτει!».

- Κόψτε τη ζώνη συγκράτησης από την έξω πλευρά, λοξά από πάνω, κρατώντας το αλυσοπρίονο με τεντωμένα χέρια.

## Β) Χοντροί κορμοί

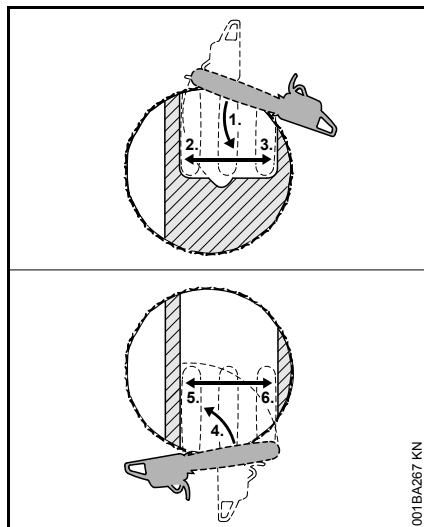

Χρησιμοποιήστε αυτή την τεχνική όταν η διάμετρος του κορμού είναι μεγαλύτερη από το μήκος κοπής του αλυσοπρίονου.

- Τοποθετήστε τα νύχια στήριξης πίσω από τη ζώνη συγκράτησης, χρησιμοποιώντας τα ως σημείο στροφής. Αποφεύγετε άλλη μετατόπιση του αλυσοπρίονου.
- Η μύτη της λάμας εισάγεται στο ξύλο μπροστά από τη λωρίδα θραύσης (1). Κρατήστε το αλυσοπρίονο απόλυτα οριζόντια και περιστρέψτε το όσο γίνεται.
- Μην κόψετε τη ζώνη συγκράτησης και τη λωρίδα θραύσης.
- Ανοίξτε την τομή ρίψης μέχρι τη λωρίδα θραύσης (2).
- Μην κόψετε τη λωρίδα θραύσης.
- Ανοίξτε την τομή ρίψης μέχρι τη ζώνη συγκράτησης (3).

- Μην κόψετε τη ζώνη συγκράτησης.

Συνεχίστε την τομή ρίψης από την αντίθετη πλευρά του κορμού.

Φροντίστε ώστε η δεύτερη τομή να βρίσκεται στο ίδιο ύψος με την πρώτη.

- Τοποθετήστε τα νύχια στήριξης πίσω από τη λωρίδα θραύσης, χρησιμοποιώντας τα ως σημείο στροφής. Αποφεύγετε άλλη μετατόπιση του αλυσοπρίονου.
- Η μύτη της λάμας εισάγεται στο ξύλο μπροστά από τη ζώνη συγκράτησης (4). Κρατήστε το αλυσοπρίονο απόλυτα οριζόντια και περιστρέψτε το όσο γίνεται.
- Ανοίξτε την τομή ρίψης μέχρι τη λωρίδα θραύσης (5).
- Μην κόψετε τη λωρίδα θραύσης.
- Ανοίξτε την τομή ρίψης μέχρι τη ζώνη συγκράτησης (6).
- Μην κόψετε τη ζώνη συγκράτησης.

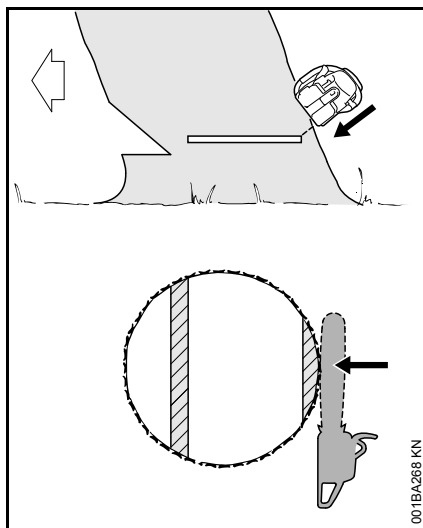

Αμέσως πριν την πτώση του δέντρου, φωνάξτε ξανά «Πέφτει!».

- Κόψτε τη ζώνη συγκράτησης από την έξω πλευρά, λοξά από πάνω, κρατώντας το αλυσοπρίονο με τεντωμένα χέρια.

## Βασικός εξοπλισμός

Αφαιρέστε το μηχάνημα από τη συσκευασία και βεβαιωθείτε ότι έχουν παραδοθεί όλα τα εξής εξαρτήματα:

- Ηλεκτρικό αλυσοπρίονο
- Λάμα
- Αλυσίδα
- Προστατευτική θήκη αλυσίδας
- Οδηγίες χρήσης

**μόνο για μηχανήματα χωρίς ταχυτεντωτήρα αλυσίδας**

- Μπουζόκλειδο

## Κοπτικά εξαρτήματα

Τα κοπτικά εξαρτήματα του αλυσοπρίονου αποτελούνται από την αλυσίδα, τη λάμα και την καμπάνα.

Τα κοπτικά εξαρτήματα που συνοδεύουν το αλυσοπρίονο είναι άριστα προσαρμοσμένα στο συγκεκριμένο μοντέλο.

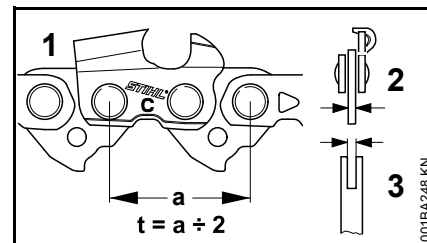

- Η αλυσίδα (1), η καμπάνα και το γρανάζι στη μύτη της λάμας Rollomatic πρέπει να έχουν το ίδιο βήμα (t).
- Το πάχος των οδηγών (2) της αλυσίδας (1) πρέπει να είναι προσαρμοσμένο στο αυλάκι της λάμας (3).

Αν συνδυάσετε στοιχεία που δεν ταιριάζουν μεταξύ τους, μπορεί ήδη μετά από ελάχιστο χρόνο λειτουργίας να προκληθεί ανεπανόρθωτη ζημιά στα κοπτικά εξαρτήματα.

## Προστατευτική θήκη αλυσίδας

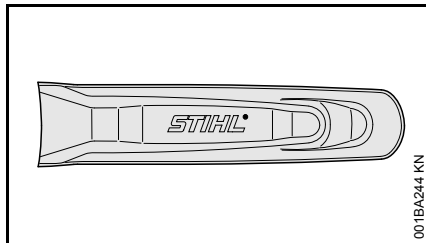

Μαζί με το μηχάνημα παραδίδεται μια προστατευτική θήκη με κατάλληλες διαστάσεις.

Αν χρησιμοποιείτε λάμες διαφορετικού μήκους στο αλυσοπρίονο, πρέπει να χρησιμοποιείτε επίσης μια κατάλληλη προστατευτική θήκη που να καλύπτει όλη τη λάμα του αλυσοπρίονου.

Στην πλαϊνή πλευρά της προστατευτικής θήκης αναγράφεται το μήκος λάμας για το οποίο είναι κατάλληλη.

## Τοποθέτηση λάμας και αλυσίδας (πλευρικός τεντωτήρας αλυσίδας)

### ! ΠΡΟΕΙΔΟΠΟΙΗΣΗ

Μη βάζετε ακόμα το φινι στην πρίζα.

### Αφαίρεση καπακιού καμπάνας

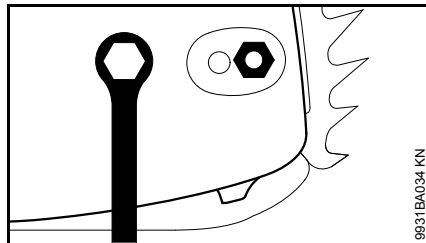

- Ξεβιδώστε το παξιμάδι και αφαιρέστε το καπάκι της καμπάνας.

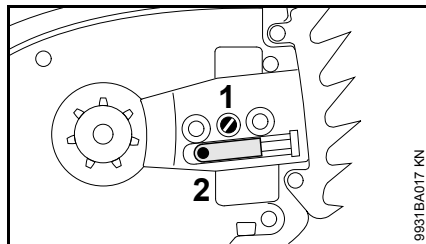

- Στρέψτε τη βίδα τάνυσης (1) αριστερόστροφα, μέχρι ο ρεγουλατόρος (2) να τερματίσει αριστερά.

## Λύσιμο φρένου αλυσίδας

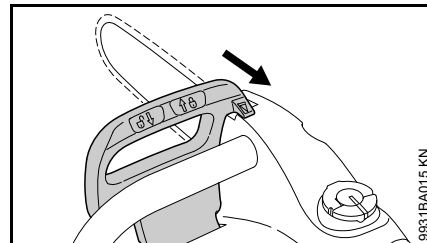

- Τραβήξτε τον προφυλακτήρα χεριών προς τη σωληνωτή λαβή, μέχρι να τον ακούσετε να κουμπώνει. Το φρένο αλυσίδας έχει τώρα λυθεί.

## Τοποθέτηση αλυσίδας

### ! ΠΡΟΕΙΔΟΠΟΙΗΣΗ

Φορέστε προστατευτικά γάντια – Κίνδυνος τραυματισμού από επαφή με τα δόντια κοπής.

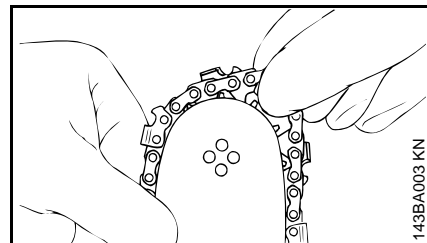

- Τοποθετήστε την αλυσίδα πάνω στη λάμα, ξεκινώντας από τη μύτη.

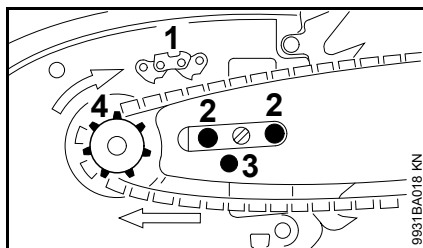

- Τοποθετήστε τη λάμα με τέτοιο τρόπο, ώστε η θέση της αλυσίδας να συμφωνεί με την εικόνα (1). Τα βέλη δείχνουν την κατεύθυνση κίνησης της αλυσίδας.
- Τοποθετήστε τη λάμα πάνω στα μπουλόνια (2), περνώντας την οπή σταθεροποίησης (3) πάνω από τον ρεγουλατόρο. Ταυτόχρονα, τοποθετήστε την αλυσίδα γύρω από την καμπάνα (4).

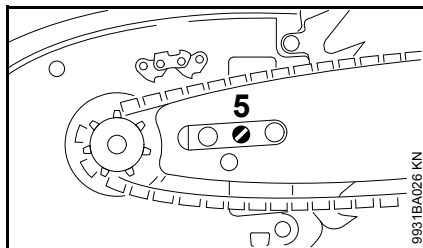

- Στρέψτε τη βίδα τάνυσης (5) δεξιόστροφα τόσο, ώστε η αλυσίδα να κρέμεται ακόμη χαλαρά στην

κάτω πλευρά της λάμας αλλά οι βάσεις των οδηγών να έχουν μπει μέσα στο αυλάκι της λάμας.

- Τοποθετήστε πάλι το καπάκι της καμπάνας. Σφίξτε τα παξιμάδια μόνο ελαφρά με το χέρι (τα παξιμάδια πρέπει να σφίχτούν μόνο μετά το τέντωμα της αλυσίδας).
- Για τη συνέχεια, βλέπε «Τέντωμα αλυσίδας».

## Τοποθέτηση λάμας και αλυσίδας (ταχυτενωτήρας αλυσίδας)



**ΠΡΟΕΙΔΟΠΟΙΗΣΗ**

Μη βάζετε ακόμα το φιν στην πρίζα.

## Αφαίρεση καπακιού καμπάνας

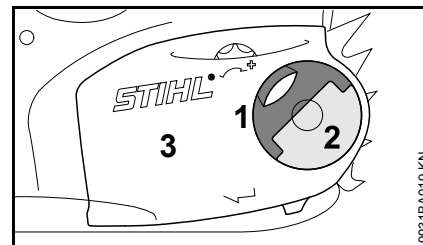

- Σηκώστε το περυσίο της λαβής (1), μέχρι να σταθεροποιηθεί.
- Στρέψτε τη λαβή (2) προς τα αριστερά, μέχρι να κάθετοι χαλαρά στο καπάκι της καμπάνας (3).
- Αφαιρέστε το καπάκι της καμπάνας (3).

## Τοποθέτηση γρναζιού τάνυσης

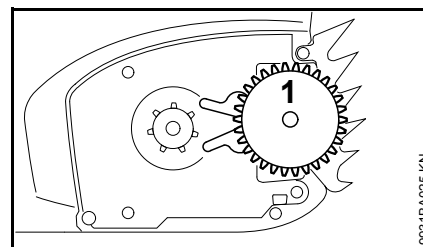

- Αφαιρέστε και αναστρέψτε το γρναζί τάνυσης (1).

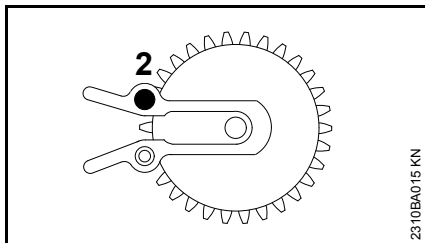

- Ξεβιδώστε τη βίδα (2).

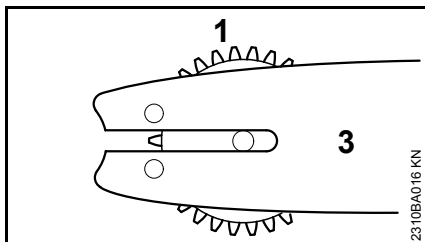

- Ευθυγραμμίστε το γρανάζι τάνυσης (1) με τη λάμα (3).

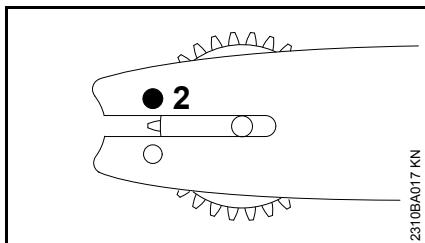

- Βιδώστε και σφίξτε τη βίδα (2).

### Λύσιμο φρένου αλυσίδας

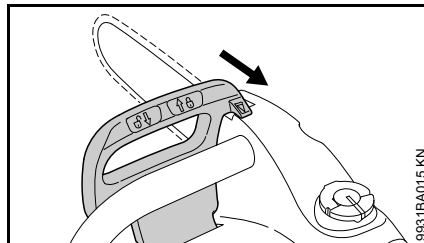

- Τραβήξτε τον προφυλακτήρα χεριών προς τη σωληνωτή λαβή, μέχρι να τον ακούσετε να κουμπώνει. Το φρένο αλυσίδας έχει τώρα λυθεί.

### Τοποθέτηση αλυσίδας

#### **!** ΠΡΟΕΙΔΟΠΟΙΗΣΗ

Φορέστε προστατευτικά γάντια – Κίνδυνος τραυματισμού από επαφή με τα δόντια κοπής.

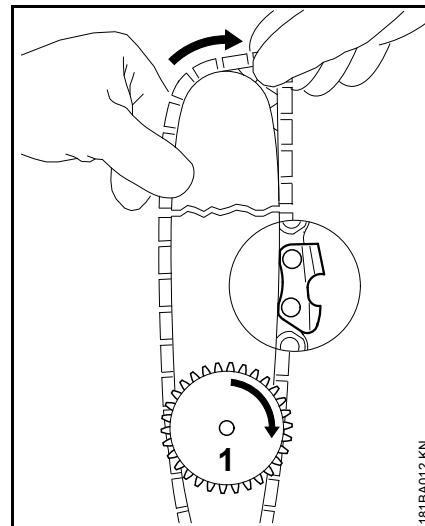

- Τοποθετήστε την αλυσίδα, ξεκινώντας από τη μύτη της λάμας. Προσέξτε τη σωστή θέση του γραναζιού τάνυσης και των κόψεων!
- Στρέψτε το γρανάζι τάνυσης (1) προς τα δεξιά μέχρι το τέρμα.
- Γυρίστε τη λάμα με τέτοιο τρόπο, ώστε το γρανάζι τάνυσης να είναι στραμμένο προς τον χρήστη.



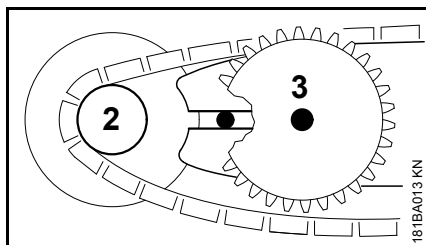

- Περάστε την αλυσίδα πάνω στην καμπάνα (2).
- Τοποθετήστε τη λάμα πάνω από το μπουλόνι (3). Η κεφαλή του πίσω μπουλονιού πρέπει να περνά μέσα από το μακρόστενο άνοιγμα της λάμας.

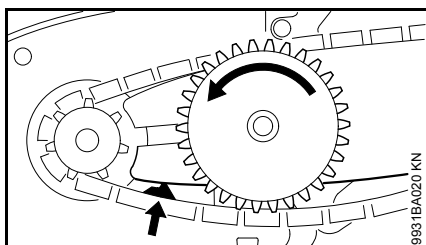

- Περάστε έναν οδηγό μέσα στο αυλάκι της λάμας (βλέπε βέλος) και στρέψτε το γρανάζι τάνυσης προς τα αριστερά μέχρι τέρμα.

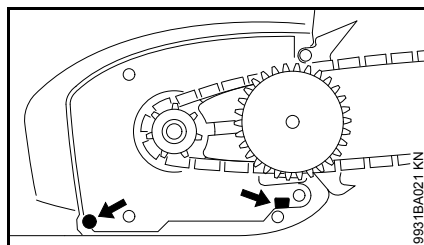

- Τοποθετήστε το καπάκι της καμπάνας, περνώντας τα δόντια καθοδήγησης μέσα στα ανοίγματα στο καπάκι του κινητήρα.

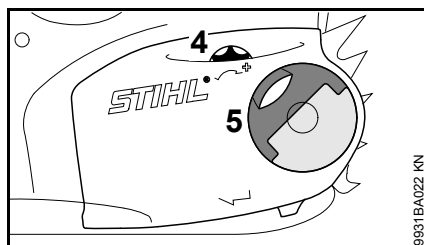

Καθώς τοποθετείτε το καπάκι της καμπάνας, βεβαιωθείτε ότι τα δόντια του τροχού τάνυσης εμπλέκονται με αυτά του γραναζιού τάνυσης. Ενδεχομένως

- κουνήστε λίγο το γρανάζι τάνυσης (4), μέχρι το καπάκι της καμπάνας να εφαρμόσει πλήρως στο καπάκι του κινητήρα.
- Σηκώστε το πτερύγιο της λαβής (5), μέχρι να σταθεροποιηθεί.
- Τοποθετήστε το παξιμάδι πεταλούδας και σφίξτε το ελαφρά (το παξιμάδι αυτό πρέπει να σφιχτεί μόνο μετά το τέντωμα της αλυσίδας).
- Για τη συνέχεια, βλέπε «Τέντωμα αλυσίδας».

## Τέντωμα αλυσίδας (πλευρικός τεντωτήρας αλυσίδας)

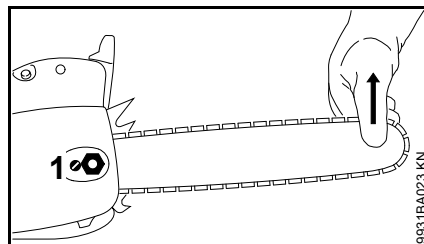

Τέντωμα κατά τη διάρκεια της χρήσης:

- Αποσυνδέστε το φις από την πρίζα.
- Ξεβιδώστε το παξιμάδι.
- Σηκώστε τη λάμα από τη μύτη.
- Στρέψτε τη βίδα (1) προς τα δεξιά με ένα κατσαβίδι, μέχρι η αλυσίδα να ακουμπήσει στο κάτω μέρος της λάμας.
- Σηκώστε λίγο ακόμη τη λάμα και σφίξτε γερά το παξιμάδι.
- Για τη συνέχεια, βλέπε «Έλεγχος τεντώματος αλυσίδας».

Μια καινούργια αλυσίδα πρέπει να τεντώνεται πιο συχνά από μια αλυσίδα που έχει ήδη χρησιμοποιηθεί για ένα διάστημα!

- Ελέγχετε τακτικά το τέντωμα της αλυσίδας – Βλέπε «Οδηγίες χρήσης».

## Τέντωμα αλυσίδας (ταχυτενωτήρας αλυσίδας)

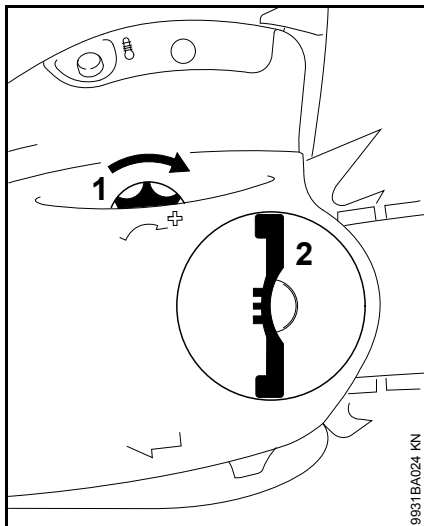

Τέντωμα κατά τη διάρκεια της χρήσης:

- Αποσυνδέστε το φιν από την πρίζα.
- Σηκώστε το πτερύγιο της λαβής και ξεσφίξτε τη λαβή.
- Στρέψτε το γρανάζι τάνυσης (1) προς τα δεξιά μέχρι το τέρμα.
- Σφίξτε το παξιμάδι πεταλούδας (2) σφιχτά με το χέρι.
- Κατεβάστε το πτερύγιο της λαβής.
- Για τη συνέχεια, βλέπε «Έλεγχος τεντώματος αλυσίδας».

Μια καινούργια αλυσίδα πρέπει να τεντώνεται πιο συχνά από μια αλυσίδα που έχει ήδη χρησιμοποιηθεί για ένα διάστημα!

- Ελέγχετε τακτικά το τέντωμα της αλυσίδας – Βλέπε «Οδηγίες χρήσης».

## Έλεγχος τεντώματος αλυσίδας

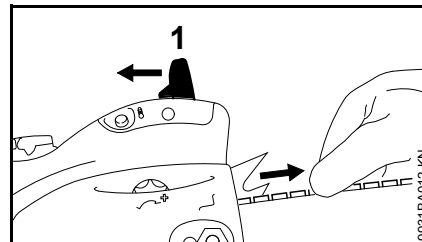

- Αποσυνδέστε το φιν από την πρίζα.
- Φορέστε προστατευτικά γάντια.
- Λύστε το φρένο αλυσίδας. Για τον σκοπό αυτό, τραβήξτε τον προφυλακτήρα χεριών (1) προς τη σωληνωτή λαβή και κρατήστε τον σ' αυτή τη θέση. Στη θέση αυτή, το φρένο αλυσίδας και το πρόσθετο φρένο είναι λυμένα.
- Η αλυσίδα πρέπει να εφάπτεται στην κάτω πλευρά της λάμας, αλλά να μπορεί να τραβιέται πάνω στη λάμα με το χέρι.
- Αν χρειάζεται, τεντώστε την αλυσίδα.

Μια καινούργια αλυσίδα πρέπει να τεντώνεται πιο συχνά από μια αλυσίδα που έχει ήδη χρησιμοποιηθεί για ένα διάστημα!

- Ελέγχετε τακτικά το τέντωμα της αλυσίδας – Βλέπε «Οδηγίες χρήσης».

## Λάδι λίπανσης αλυσίδας

Για την αυτόματη, διαρκή λίπανση της αλυσίδας και της λάμας, χρησιμοποιείτε μόνο λιπαντικό λάδι υψηλής ποιότητας που να είναι φιλικό προς το περιβάλλον – κατά προτίμηση το ταχέως βιοδιασπώμενο λάδι STIHL BioPlus.



### ΣΗΜΕΙΩΣΗ

Αν χρησιμοποιείτε βιολογικό λάδι λίπανσης, βεβαιωθείτε ότι έχει επαρκή αντοχή στη γήρανση (π.χ. STIHL BioPlus). Λάδι με μικρή αντοχή στη γήρανση έχει το πρόβλημα ότι ρητινοποιείται πολύ γρήγορα. Αυτό έχει ως αποτέλεσμα να σχηματίζονται στερεές επικαθήσεις που απομακρύνονται μόνο με μεγάλη δυσκολία, ειδικά στην αλυσίδα και το σύστημα κίνησής της, και οι οποίες μπορούν να προκαλέσουν μέχρι και το μπλοκάρισμα της αντλίας λαδιού.

Η ποιότητα του λιπαντικού λαδιού επηρεάζει σημαντικά τη διάρκεια ζωής της αλυσίδας και της λάμας. Γι' αυτό, χρησιμοποιείτε μόνο ειδικά λάδια για τη λίπανση αλυσίδων!



### ΠΡΟΕΙΔΟΠΟΙΗΣΗ

Μη χρησιμοποιείτε μεταχειρισμένα λάδια! Τα μεταχειρισμένα (καμένα) λάδια δεν είναι μόνο βλαβερά για το περιβάλλον, αλλά σε παρατεταμένη και επαναλαμβανόμενη επαφή με το δέρμα μπορούν να προκαλέσουν καρκίνο του δέρματος!



### ΣΗΜΕΙΩΣΗ

Τα μεταχειρισμένα (καμένα) λάδια δεν διαθέτουν τις απαραίτητες λιπαντικές ιδιότητες και είναι ακατάλληλα για τη λίπανση της αλυσίδας.

## Συμπλήρωση λαδιού λίπανσης αλυσίδας



### Προετοιμασία του μηχανήματος

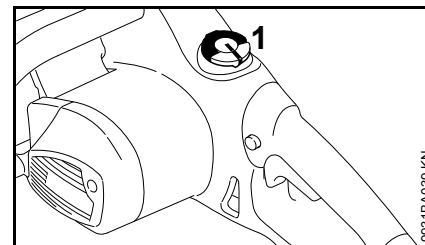

- Καθαρίστε καλά την τάπα (1) και την περιοχή γύρω από αυτήν, ώστε να μην πέσουν ακαθαρσίες μέσα στο δοχείο λαδιού.
- Τοποθετήστε το μηχανήμα με το στόμιο του ρεζερβουάρ στραμμένο προς τα πάνω.

### Άνοιγμα τάπας

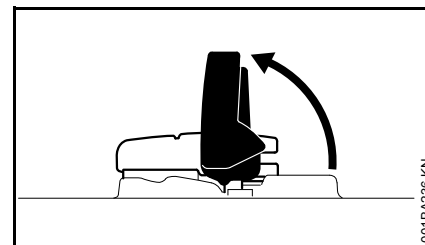

- Ανεβάστε το πτερύγιο.

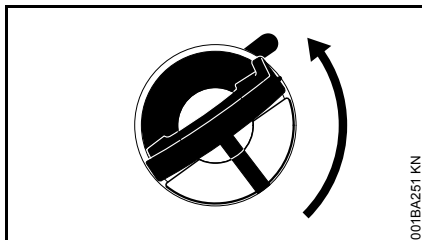

- Στρέψτε την τάπα (περίπου κατά το 1/4 της στροφής).

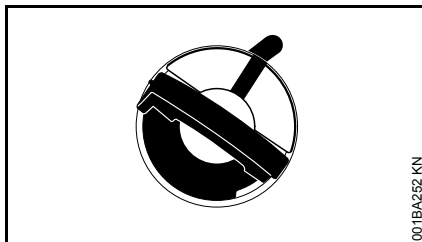

Τα σημάδια στην τάπα και στο δοχείο λαδιού πρέπει να συμπίπτουν.

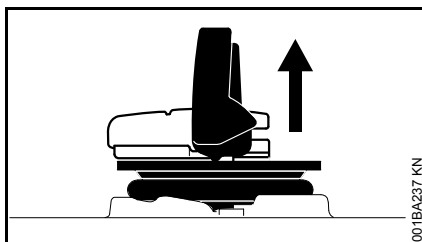

- Αφαιρέστε την τάπα.

### Συμπλήρωση λαδιού λίπανσης αλυσίδας

Κατά τον ανεφοδιασμό, προσέξτε να μη χυθεί λάδι και μη γεμίσετε μέχρι το χείλος το δοχείο.

Η STIHL συνιστά το σύστημα ανεφοδιασμού STIHL για λάδι λίπανσης (πρόσθετος εξοπλισμός).

- Συμπλήρωση λαδιού λίπανσης αλυσίδας

### Κλείσιμο τάπας

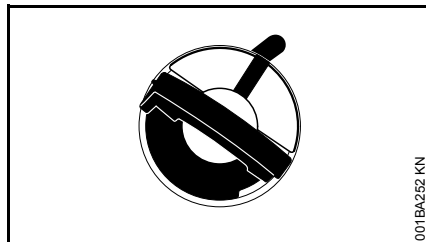

Με το πτερύγιο σε όρθια θέση:

- Τοποθετήστε την τάπα στο στόμιο. Τα σημάδια στην τάπα και στο δοχείο λαδιού πρέπει να συμπίπτουν.
- Πιέστε την τάπα μέσα στο στόμιο μέχρι να τερματίσει.

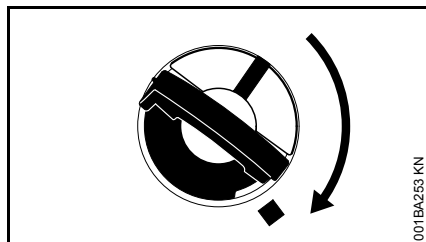

- Κρατήστε την τάπα πατημένη και στρέψτε την προς τα δεξιά μέχρι να κουμπώσει.

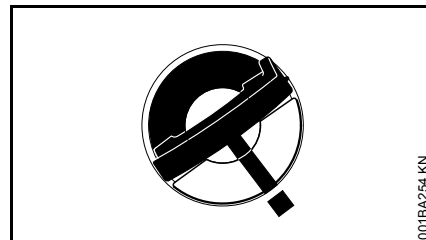

Στη θέση αυτή, τα σημάδια στην τάπα και στο δοχείο λαδιού πρέπει να συμπίπτουν.

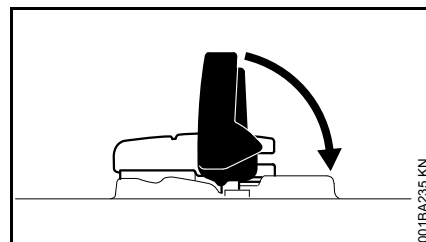

- Κατεβάστε το πτερύγιο.

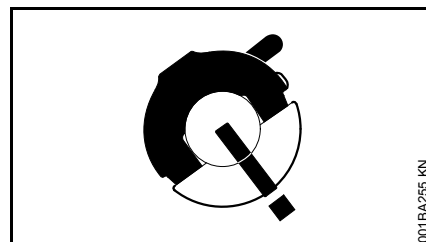

Η τάπα έχει τώρα κλειδωθεί.

### Αν η τάπα δεν κλειδώνει στο δοχείο λαδιού

Το κάτω μέρος της τάπας έχει περιστραφεί σε σχέση με το πάνω μέρος.

- Αφαιρέστε την τάπα από το δοχείο λαδιού και κοιτάξτε την από πάνω.

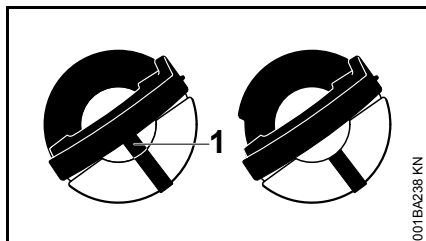

Αρι-  
στερά: Το εσωτερικό σημάδι (1) συμπίπτει με το εξωτερικό σημάδι, δείχνοντας ότι το κάτω μέρος της τάπας έχει μετατοπιστεί.

Δεξιά: Το εσωτερικό σημάδι βρίσκεται κάτω από το περύγιο και το κάτω μέρος της τάπας βρίσκεται στη σωστή θέση. Δεν συμπίπτει με το εξωτερικό σημάδι.

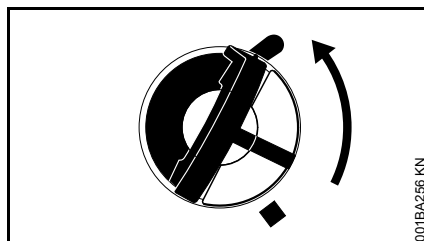

- Τοποθετήστε την τάπα στο στόμιο και περιστρέψτε την προς τα αριστερά, μέχρι να πιάσει στην έδρα του στομίου.
- Στρέψτε την τάπα λίγο ακόμα προς τα αριστερά (περίπου κατά το 1/4 της στροφής). Με τον τρόπο αυτό, το κάτω μέρος της τάπας στρέφεται στη σωστή θέση.
- Στρέψτε την τάπα δεξιόστροφα και κλείστε την – Βλέπε παράγραφο «Κλείσιμο τάπας».

### Έλεγχος στάθμης

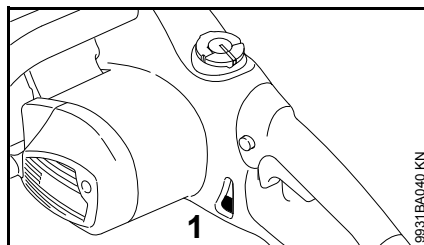

- Ελέγχετε τη στάθμη κατά τη διάρκεια της εργασίας.
- Συμπληρώστε λάδι λίπανσης το αργότερο όταν η στάθμη έχει κατέβει μέχρι την ένδειξη «MIN» (1).

Αν το λάδι μέσα στο δοχείο δεν λιγοστεύει, τότε μπορεί να υπάρχει βλάβη στο σύστημα τροφοδοσίας λαδιού: Ελέγξτε το σύστημα λίπανσης της αλυσίδας, καθαρίστε τα κανάλια λαδιού και ενδεχομένως απευθυνθείτε σε ειδικευμένο κατάστημα. Η STIHL συνιστά να αναθέσετε τις εργασίες συντήρησης και επισκευής αποκλειστικά στους επίσημους αντιπροσώπους της STIHL.

## Έλεγχος λίπανσης αλυσίδας

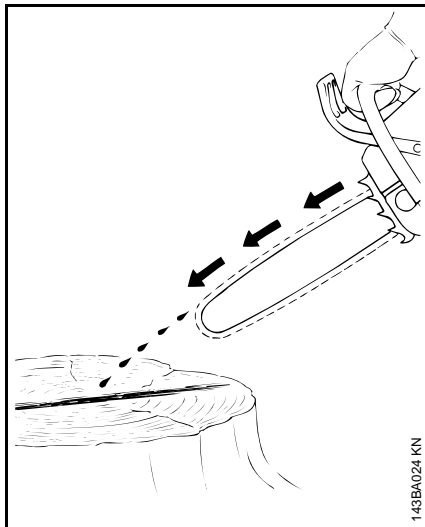

Η αλυσίδα πρέπει πάντα να "πετάει" λίγο λάδι.

### ΣΗΜΕΙΩΣΗ

Μη δουλεύετε ποτέ χωρίς λίπανση αλυσίδας! Αν η αλυσίδα λειτουργεί χωρίς λίπανση, τα εξαρτήματα κοπής θα καταστραφούν ανεπανόρθωτα σε σύντομο διάστημα. Πριν ξεκινήσετε την εργασία, ελέγχετε πάντα τη λίπανση της αλυσίδας και τη στάθμη στο δοχείου λαδιού.

Οι νέες αλυσίδες πρέπει να στρώσουν για 2 ή 3 λεπτά.

Μετά το στρώσιμο, ελέγξτε και ενδεχομένως διορθώστε το τέντωμα της αλυσίδας – βλέπε "Έλεγχος τεντώματος αλυσίδας".

## Πρόσθετο φρένο αλυσίδας

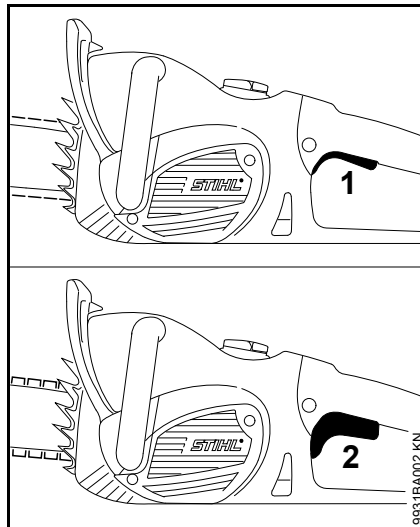

Το πρόσθετο φρένο αλυσίδας ακινητοποιεί την αλυσίδα μόλις ελευθερώνεται εντελώς η σκανδάλη.

- 1 Πρόσθετο φρένο απενεργοποιημένο
- 2 Πρόσθετο φρένο ενεργοποιημένο

## Φρένο αλυσίδας

### Ακινητοποίηση αλυσίδας

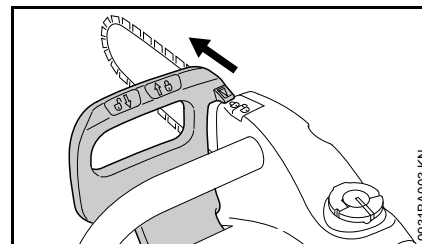

– Σε περίπτωση έκτακτης ανάγκης

Πιέστε τον προφυλακτήρα χειρών με το αριστερό χέρι προς τη μύτη της λάμας (θέση ). Η αλυσίδα σταματά επίσης αυτόματα, σε περίπτωση δυνατού κλοσήματος: Η αλυσίδα μπλοκάρει και ακινητοποιείται.

### Λύσιμο φρένου αλυσίδας

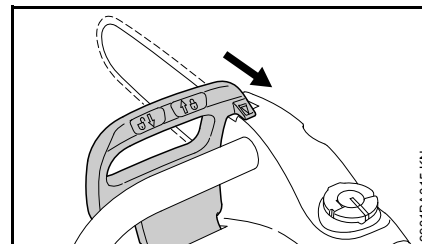

- Τραβήξτε τον προφυλακτήρα χειρών προς τη σωληνωτή λαβή (θέση ).



Το φρένο αλυσίδας ενεργοποιείται αυτόματα σε περίπτωση δυνατού κλοσήματος, από την αδράνεια του προφυλακτήρα χειρών: Ο

προφυλακτήρας χεριών τινάζεται προς τα εμπρός, προς τη μύτη της λάμας, ακόμη και όταν το αριστερό σας χέρι δεν βρίσκεται στη σωληνωτή λαβή πίσω από τον προφυλακτήρα χεριών, όπως π.χ. κατά την οριζόντια κοπή.

Το φρένο αλυσίδας λειτουργεί μόνο εφόσον δεν έχουν γίνει επεμβάσεις στον προφυλακτήρα χεριών.

### Έλεγχος λειτουργίας φρένου αλυσίδας

Ελέγχετε πριν από κάθε εργασία:

- Τοποθετήστε τον προφυλακτήρα χεριών στη θέση . Το φρένο αλυσίδας έχει τώρα λυθεί.
- Θέση σε λειτουργία
- Σπρώξτε τον προφυλακτήρα χεριών προς τη μύτη της λάμας (θέση .

Το φρένο αλυσίδας λειτουργεί σωστά, όταν η αλυσίδα κοπής ακινητοποιείται μέσα σε λίγα μόλις κλάσματα του δευτερολέπτου.

Ο προφυλακτήρας χεριών πρέπει να είναι καθαρός και να κινείται με ευκολία.

### Συντήρηση φρένου αλυσίδας

Το φρένο αλυσίδας υπόκειται σε φθορά λόγω τριβής (φυσιολογική φθορά). Για να είναι εξασφαλισμένη η λειτουργία της, πρέπει να ελέγχεται και να συντηρείται τακτικά από ειδικευμένο προσωπικό. Η STIHL συνιστά να αναθέσετε τις εργασίες συντήρησης και επισκευής αποκλειστικά στους επίσημους αντιπροσώπους της STIHL. Πρέπει να τηρούνται τα εξής διαστήματα:

Επαγγελματική χρήση: Μία φορά το τρίμηνο  
 Ερασιτεχνική χρήση: Κάθε εξάμηνο  
 Περιστασιακή χρήση: Κάθε χρόνο

## Ηλεκτρική σύνδεση μηχανήματος

Η τάση και η συχνότητα του μηχανήματος (βλέπε πινακίδα τύπου) πρέπει να συμφωνούν με την τάση και τη συχνότητα του δικτύου.

Η σύνδεση στο ηλεκτρικό δίκτυο πρέπει να προστατεύεται με ασφάλεια που να έχει τουλάχιστον τα χαρακτηριστικά που αναφέρονται στο κεφάλαιο «Τεχνικά χαρακτηριστικά».

Το μηχάνημα πρέπει να συνδέεται στην παροχή ρεύματος μέσω ασφαλειοδιακόπτη διαρροής ("ρελέ") που διακόπτει την τροφοδοσία όταν το ρεύμα διαρροής προς τη γη υπερβεί τα 30 mA.

Η ηλεκτρική σύνδεση πρέπει να είναι σύμφωνη με τον κανονισμό IEC 60364-1 και τους ισχύοντες εθνικούς κανονισμούς.

Σε ηλεκτρικά δίκτυα με δυσμενή χαρακτηριστικά (υψηλή σύνθετη αντίσταση), οι διακυμάνσεις της τάσης που προκαλούνται κατά την ενεργοποίηση του μηχανήματος μπορούν να επηρεάσουν άλλες συσκευές που είναι συνδεδεμένες στο δίκτυο. Πληροφορίες για τη σύνθετη αντίσταση μπορείτε να ζητήσετε από τον αρμόδιο πάροχο ηλεκτρικής ενέργειας. Χρησιμοποιείτε το μηχάνημα μόνο σε κατάλληλα δίκτυα. Για τη μέγιστη επιτρεπόμενη σύνθετη αντίσταση, βλέπε «Τεχνικά στοιχεία».

## Μπαλαντέζα

Από τεχνικής άποψης, η μπαλαντέζα πρέπει να έχει τουλάχιστον ίδιες ιδιότητες με το καλώδιο τροφοδοσίας του μηχανήματος. Συμβουλευθείτε τα χαρακτηριστικά (κωδικός τύπου) του καλωδίου τροφοδοσίας.

Τα επιμέρους σύρματα του καλωδίου πρέπει να έχουν τουλάχιστον τη διατομή που ισχύει για την τάση του δικτύου και το μήκος του καλωδίου.

Μήκος μπαλαντέζας	Ελάχιστη διατομή
----------------------	------------------

### 220 V – 240 V:

Έως 20 m	1,5 mm <sup>2</sup>
20 m έως 50 m	2,5 mm <sup>2</sup>

### 100 V – 127 V:

Έως 10 m	AWG 14 / 2,0 mm <sup>2</sup>
10 m έως 30 m	AWG 12 / 3,5 mm <sup>2</sup>

## Σύνδεση στο ηλεκτρικό δίκτυο

- Συνδέστε το φισ του μηχανήματος ή το φισ της μπαλαντέζας σε μια σωστά εγκατεστημένη πρίζα.

## Θέση σε λειτουργία

- Πάρτε ασφαλή και σταθερή στάση.
- Βεβαιωθείτε ότι δεν υπάρχουν άλλα άτομα μέσα στην περιοχή κίνησης του μηχανήματος.
- Κρατήστε το αλυσοπρίονο και στα δύο χέρια, πιάνοντας γερά τις χειρολαβές.
- Βεβαιωθείτε ότι η αλυσίδα δεν ακουμπά ακόμη στην τομή και ότι δεν έρχεται σε επαφή με άλλα αντικείμενα.

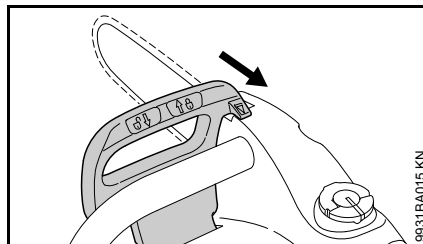

- Τραβήξτε τον προφυλακτήρα χειρών προς την κατεύθυνση της σωληνωτής λαβής μέχρι να κουμπώσει στη θέση  με έναν χαρακτηριστικό ήχο. Το φρένο αλυσίδας είναι τώρα ελεύθερο.

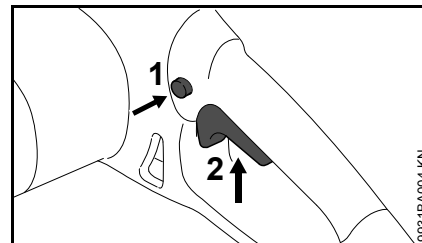

- Πιέστε την ασφάλεια (1) με τον αντίχειρά σας.
- Πιέστε τη σκανδάλη (2) με τον δείκτη σας.
- Οδηγήστε το αλυσοπρίονο μέσα στο ξύλο με την αλυσίδα σε κίνηση.

Ο κινητήρας λειτουργεί μόνο όταν ο προφυλακτήρας χειρών βρίσκεται στη θέση  και έχουν ενεργοποιηθεί τόσο η ασφάλεια της σκανδάλης (1) όσο και η σκανδάλη (2).



## Σβήσιμο του μηχανήματος

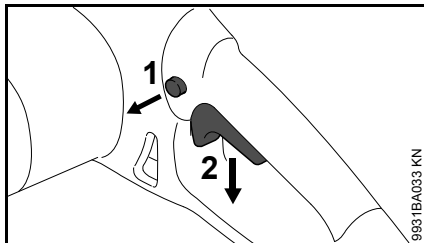



- Αφήστε τη σκανδάλη (2), ώστε να επιστραφεί στην αρχική της θέση. Στην αρχική θέση, η σκανδάλη πάλι μπλοκάρεται από την ασφάλεια (1).

Το πρόσθετο φρένο αλυσίδας σταματά την αλυσίδα κοπής.

### **!** ΠΡΟΕΙΔΟΠΟΙΗΣΗ

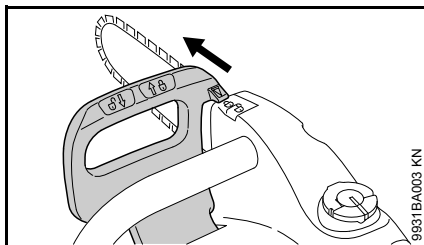
Το πρόσθετο φρένο αλυσίδας θα ακινητοποιήσει την αλυσίδα μόνο εφόσον αφήσετε τη σκανδάλη εντελώς ελεύθερη. Αν αφήσετε τη σκανδάλη αργά ή μόνο κατά ένα μέρος, η αλυσίδα θα συνεχίσει να κινείται για μερικά δευτερόλεπτα.



- Τοποθετήστε τον προφυλακτήρα χειρών στη θέση . Η αλυσίδα είναι τώρα ακινητοποιημένη.

Πριν από μεγάλα διαλείμματα, αφαιρέστε το φιν από την πρίζα.

Όταν δεν χρησιμοποιείτε το μηχάνημα, να το τοποθετείτε με τέτοιο τρόπο ώστε να μη δημιουργεί κινδύνους.

Φροντίστε ώστε το μηχάνημα να μην είναι προσιτό σε αναρμόδια άτομα.

## Ασφάλεια υπερφόρτωσης

Η ασφάλεια υπερφόρτωσης διακόπτει την τροφοδοσία ρεύματος σε περίπτωση υπερβολικού μηχανικού φορτίου, π.χ.

- λόγω υπερβολικής δύναμης προώθησης
- λόγω «πνιξίματος» των στροφών
- λόγω ενσφήνωσης της αλυσίδας στην τομή

Όταν η ασφάλεια υπερφόρτωσης διακόπτει την τροφοδοσία ρεύματος:

- Τραβήξτε τη λάμα έξω από την τομή.
- Ενδεχομένως λύστε το φρένο αλυσίδας, βλέπε «Φρένο αλυσίδας».

### MSE 170 C, MSE 190 C, MSE 210 C

- Περιμένετε μέχρι να κρυώσει η ασφάλεια υπερφόρτωσης.

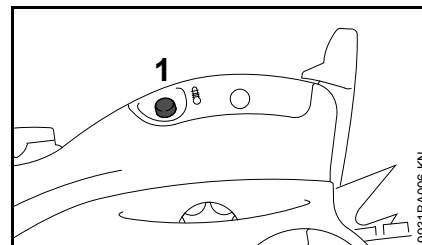

- Πιέστε το κουμπί επαναφοράς (1) μέχρι το τέρμα. Αν ο κινητήρας δεν ξεκινά κατά τη θέση σε λειτουργία, η ασφάλεια υπερφόρτωσης δεν έχει ακόμη κρυώσει αρκετά. Περιμένετε λίγο και πιέστε το κουμπί επαναφοράς ξανά μέχρι το τέρμα.

Αφού ο κινητήρας ξεκινήσει πάλι:

- Αφήστε τον κινητήρα να λειτουργήσει χωρίς φορτίο για περίπου 15 δευτερόλεπτα. Έτσι, ο κινητήρας ψύχεται και αποφεύγεται η εκ νέου ενεργοποίηση της ασφάλειας υπερφόρτωσης.

## MSE 230 C

Το MSE 200 C είναι εφοδιασμένο με μια ηλεκτρονική ασφάλεια υπερφόρτωσης που μετρά τη θερμοκρασία και την κατανάλωση ρεύματος του κινητήρα.

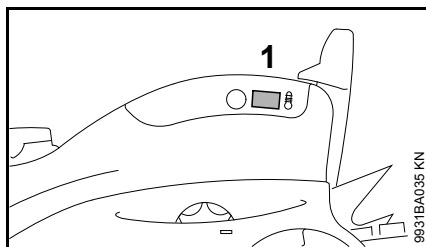

- Αν η ενδεικτική λυχνία υπερφόρτωσης (1) ανάψει για διάστημα μεγαλύτερο από 2 δευτερόλεπτα, η τροφοδοσία ρεύματος θα διακοπεί αυτόματα και το μηχανήμα θα σβήσει. Αφήστε τη σκανδάλη και στη συνέχεια ενεργοποιήστε το μηχανήμα ξανά.
- Αν το μηχανήμα μετά την εκκίνηση λειτουργεί με περιορισμένες στροφές, το μηχανήμα έχει υπερθερμανθεί και θα σβήσει αυτόματα μετά από περίπου 10 δευτερόλεπτα – Αφήστε τη σκανδάλη, αφήστε το μηχανήμα να κρυώσει για περίπου ένα λεπτό και στη συνέχεια ξεκινήστε το μηχανήμα ξανά. Αν το μηχανήμα ξεκινά επανειλημμένα με μειωμένο αριθμό στροφών, το μηχανήμα δεν έχει

κρυώσει αρκετά – Αφήστε το μηχανήμα να κρυώσει τόσο, ώστε να μη λειτουργεί άλλο με μειωμένες στροφές κατά την εκκίνηση.

Η λυχνία ανάβει μόνο όσο πιέζετε τη σκανδάλη.

Η λυχνία αναβοσβήνει σύντομα ως ένδειξη σωστής λειτουργίας, κάθε φορά ενεργοποιείτε τον κινητήρα.

## Οδηγίες χρήσης

### Κατά την εργασία

- Ελέγχετε τη στάθμη στο δοχείο λαδιού λίπανσης της αλυσίδας.
- Συμπληρώστε λάδι λίπανσης της αλυσίδας το αργότερο όταν η στάθμη έχει κατέβει μέχρι την ένδειξη «MIN» – Βλέπε «Συμπλήρωση λαδιού αλυσίδας».

### Ελέγξτε πιο συχνά το τέντωμα της αλυσίδας.

Μια καινούργια αλυσίδα πρέπει να τεντώνεται πιο συχνά από μια αλυσίδα που έχει ήδη χρησιμοποιηθεί για ένα διάστημα.

### Σε κρύα κατάσταση

Η αλυσίδα πρέπει να εφάπτεται στην κάτω πλευρά της λάμας, αλλά να μπορεί να τραβιέται πάνω στη λάμα με το χέρι. Αν χρειάζεται, τεντώστε την αλυσίδα – βλέπε «Τέντωμα αλυσίδας».

### Σε θερμοκρασία λειτουργίας

Η αλυσίδα διαστέλλεται και χαλαρώνει. Οι οδηγοί της αλυσίδας δεν επιτρέπεται να βγαίνουν από το αυλάκι της λάμας. Διαφορετικά, η αλυσίδα μπορεί να φύγει από τη θέση της. Τεντώστε την αλυσίδα – Βλέπε «Τέντωμα αλυσίδας».



### ΣΗΜΕΙΩΣΗ

Κατά την ψύξη, η αλυσίδα συστέλλεται. Αν δεν χαλαρώσετε την αλυσίδα, μπορεί να προκληθεί ζημιά στον άξονα κίνησης και στο ρουλεμάν.

## Μετά την εργασία

- Αποσυνδέστε το φιν από την πρίζα.
- Χαλαρώστε την αλυσίδα, αν την τεντώσατε κατά την εργασία σε θερμοκρασία λειτουργίας.

### ΣΗΜΕΙΩΣΗ

Χαλαρώνετε την αλυσίδα μετά την εργασία! Κατά την ψύξη, η αλυσίδα συστέλλεται. Αν δεν χαλαρώσετε την αλυσίδα, μπορεί να προκληθεί ζημιά στον άξονα κίνησης και στο ρουλεμάν.

### Πριν από μεγάλα διαστήματα μη λειτουργίας

Βλέπε «Φύλαξη μηχανήματος».

## Συντήρηση λάμας

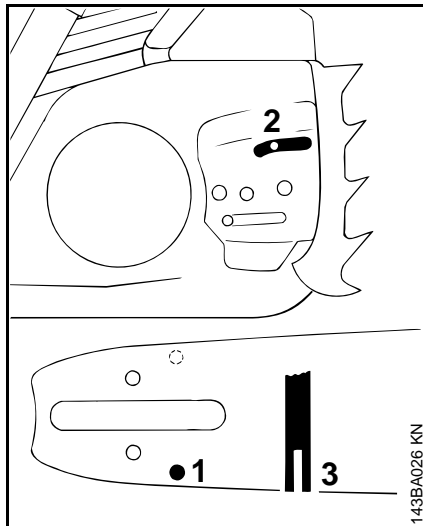

- Αναποδογυρίστε τη λάμα μετά από κάθε τρόχισμα και αλλαγή της αλυσίδας, ώστε να αποφεύγεται η μονόπλευρη φθορά, ειδικά στη μύτη και στην κάτω πλευρά της λάμας.
- Καθαρίζετε τακτικά την οπή λαδιού (1), το κανάλι λαδιού (2) και το αυλάκι της λάμας (3).
- Μετρήστε το βάθος του αυλακιού με τον χάρακα της λίμας (πρόσθετος εξοπλισμός) στην περιοχή όπου παρουσιάζεται η μεγαλύτερη φθορά.

Τύπος αλυσίδας	Βήμα αλυσίδας	Ελάχιστο βάθος αυλακιού
Picco	1/4" P	4,0 mm
Rapid	1/4"	4,0 mm

Picco	3/8" P	5,0 mm
Rapid	3/8"; 0.325"	6,0 mm
Rapid	0.404"	7,0 mm

Αν το αυλάκι δεν έχει τουλάχιστον το παραπάνω αναφερόμενο βάθος:

- Αλλάξτε τη λάμα.

Διαφορετικά, οι οδηγοί της αλυσίδας θα σέρνονται στο βάθος του αυλακιού και οι βάσεις των δοντιών και οι συνδετικά στοιχεία δεν εφάπτονται στην τροχιά της λάμας.

## Ψύξη κινητήρα

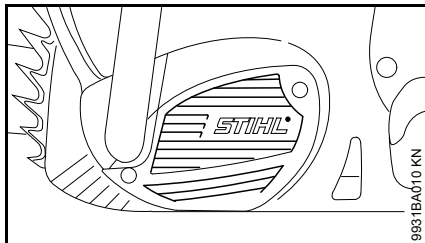

- Καθαρίζετε τις σχισμές εισόδου του αέρα τακτικά, π.χ. με ένα στεγνό πινέλο – Βλέπε «Οδηγίες συντήρησης και καθαρισμού».

## Φύλαξη του μηχανήματος

Πριν από διαστήματα ακινησίας άνω των 3 μηνών

- Αποσυνδέστε το φιλ από την πρίζα.
- Αφαιρέστε, καθαρίστε και ψεκάστε την αλυσίδα και τη λάμα με προστατευτικό λάδι.
- Καθαρίστε επιμελώς το μηχανήμα, ειδικά τις σχισμές αναρρόφησης του αέρα ψύξης.
- Αν χρησιμοποιείτε βιολογικό λάδι λίπανσης (π.χ. STIHL BioPlus), γεμίστε εντελώς το δοχείο λαδιού.
- Φυλάξτε το μηχανήμα σε ασφαλές, στεγνό μέρος, προστατευμένο από μη εξουσιοδοτημένη χρήση (π.χ. από παιδιά).

## Έλεγχος και αλλαγή καμπάνας

- Αποσυνδέστε το φιλ από την πρίζα.
- Αφαιρέστε το καπάκι της καμπάνας, την αλυσίδα και τη λάμα.

### Αλλαγή καμπάνας

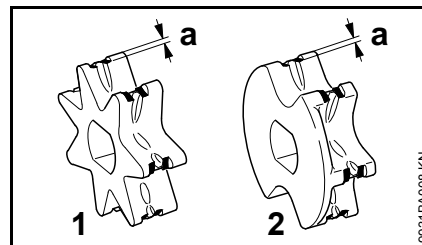

- 1 Γρανάζι αλυσίδας 7 δοντιών (MSE 210 C, MSE 230 C)
  - 2 Γρανάζι αλυσίδας 6 δοντιών με ροδέλα (MSE 170 C, MSE 190 C)
- Μετά από χρήση δύο αλυσίδων κοπής ή και νωρίτερα.
  - Αν τα σημάδια φθοράς (a) έχουν βάθος μεγαλύτερο από 0,5 mm. Διαφορετικά, επηρεάζεται αρνητικά η διάρκεια ζωής της αλυσίδας. Για τον έλεγχο, χρησιμοποιήστε την καλίμπρα (πρόσθετος εξοπλισμός).

Η καμπάνα φθείρεται λιγότερο, αν χρησιμοποιείτε δύο αλυσίδες εναλλάξ.

Η STIHL συνιστά να χρησιμοποιείτε μόνο γνήσιες καμπάνες STIHL, ώστε να είναι εγγυημένη η καλύτερη δυνατή λειτουργία του φρένου αλυσίδας.

## MSE 170 C και MSE 190 C

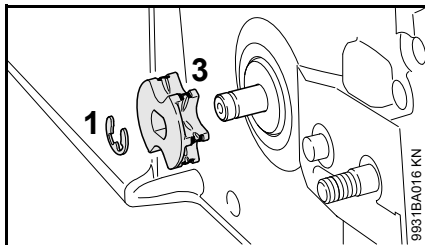

- Αφαιρέστε την ασφάλεια (1) από τον άξονα.
- Αφαιρέστε το γρανάζι της αλυσίδας μαζί με την ενσωματωμένη ροδέλα (3) και ελέγξτε τα. Αν υπάρχουν σημάδια φθοράς, αλλάξτε τα.
- Τοποθετήστε την καινούργια καμπίνα με την αντίστροφη σειρά.

## MSE 210 C και MSE 230 C

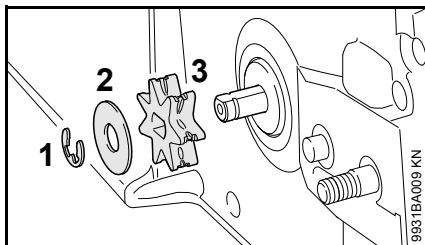

- Αφαιρέστε την ασφάλεια (1) από τον άξονα.
- Αφαιρέστε τη ροδέλα (2) και ελέγξτε την. Αν έχει σημάδια φθοράς, αλλάξτε την.
- Αφαιρέστε το γρανάζι της αλυσίδας (3).
- Τοποθετήστε την καινούργια καμπίνα με την αντίστροφη σειρά.

## Περιποίηση και τροχίσμα αλυσίδας

## Πριόνισμα χωρίς κόπο με σωστά τροχισμένη αλυσίδα

Μια καλοτροχισμένη αλυσίδα βυθίζεται στο ξύλο ήδη με ελάχιστη πίεση.

Μην εργάζεστε με στομωμένη ή χαλασμένη αλυσίδα. Αυτό προκαλεί μεγάλη σωματική καταπόνηση, έντονη επιβάρυνση λόγω ταλαντώσεων, μη ικανοποιητικό αποτέλεσμα κοπής και μεγάλη φθορά.

- Καθαρίστε την αλυσίδα.
- Ελέγξτε την αλυσίδα για ραγίσματα και χαλασμένα πριτσίνια.
- Αλλάξτε τα χαλασμένα και φθαρμένα στοιχεία της αλυσίδας και προσαρμόστε τα νέα στοιχεία στο σχήμα και στον βαθμό φθοράς των υπόλοιπων στοιχείων, τροχίζοντάς τα αναλόγως.

Οι αλυσίδες με επίστρωση σκληρού μετάλλου (Duro) έχουν εξαιρετικά μεγάλη αντοχή στη φθορά. Για άριστα αποτελέσματα τροχίσματος, η STIHL συνιστά να απευθυνθείτε στον αντιπρόσωπο της STIHL.



## ΠΡΟΕΙΔΟΠΟΙΗΣΗ

Τηρήστε οπωσδήποτε τις γωνίες και διαστάσεις που αναφέρονται στη συνέχεια. Μια κακοτροχισμένη αλυσίδα – ειδικά, όταν ο οδηγός βάρους είναι πολύ χαμηλός – μπορεί να αυξήσει την τάση κλοτσήματος του αλυσοπρίονου – **Κίνδυνος τραυματισμού!**

## Βήμα αλυσίδας

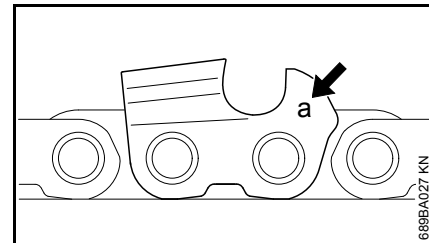

Ο κωδικός (a) για το βήμα της αλυσίδας είναι χαραγμένος σε κάθε δόντι κοπής, στο κάτω μέρος του οδηγού βάρους.

Κωδικός (a)	Βήμα αλυσίδας	
	Ίντσες	mm
7	1/4 P	6,35
1 ή 1/4	1/4	6,35
6, P ή PM	3/8 P	9,32
2 ή 325	0.325	8,25
3 ή 3/8	3/8	9,32
4 ή 404	0.404	10,26

Η επιλογή της κατάλληλης διαμέτρου της λίκας γίνεται με βάση το βήμα της αλυσίδας – Βλέπε τον πίνακα «Εργαλεία τροχίσματος».

Κατά το τροχίσμα πρέπει να διατηρούνται οι χαρακτηριστικές γωνίες του δοντιού κοπής.

## Γωνίες τροχίσματος και κλίσης

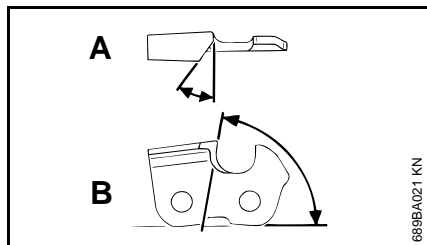

### A Γωνία τροχίσματος

Οι αλυσίδες STIHL τροχίζονται υπό γωνία 30°. Εξαιρούνται οι αλυσίδες διαμήκους κοπής που τροχίζονται υπό γωνία 10°. Οι αλυσίδες διαμήκους κοπής αναγνωρίζονται από το γράμμα «X» στο κωδικό.

### B Γωνία κλίσης

Εφόσον χρησιμοποιείτε την κατάλληλη βάση λίμας και λίμα με τη σωστή διάμετρο, η γωνία κλίσης τηρείται αυτόματα.

Σχήματα δοντιών	Γωνία (°)	
	A	B
Micro = Δόντια σε σχήμα μισού κοπιδιού, π.χ. 63 PM3, 26 RM3, 36 RM	30	75
Super = Δόντια σε σχήμα κοπιδιού, π.χ. 63 PS3, 26 RS, 36 RS3	30	60
Αλυσίδα διαμήκους κοπής, π.χ. 63 PMX, 36 RMX	10	75

Οι γωνίες πρέπει να είναι ίδιες σε όλα τα δόντια της αλυσίδας. Αν οι γωνίες δεν είναι ίδιες: Δύσκολη, ανώμαλη κίνηση της αλυσίδας, έντονη φθορά, μέχρι και θραύση της αλυσίδας.

## Βάση λίμας

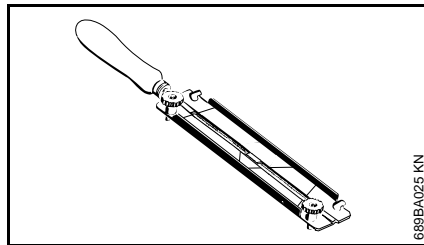

### ● Χρησιμοποιείτε μια βάση λίμας.

Αν τροχίζετε την αλυσίδα στο χέρι, χρησιμοποιήστε οπωσδήποτε μια βάση λίμας (πρόσθετος εξοπλισμός, βλέπε πίνακα «Εργαλεία τροχίσματος»). Στη βάση της λίμας υπάρχουν σημάδια που δείχνουν τις γωνίες τροχίσματος.

**Χρησιμοποιείτε μόνο ειδικές λίμες τροχίσματος αλυσίδων!** Άλλες λίμες έχουν ακατάλληλο σχήμα και τρόπο χρήσης.

## Έλεγχος γωνιών

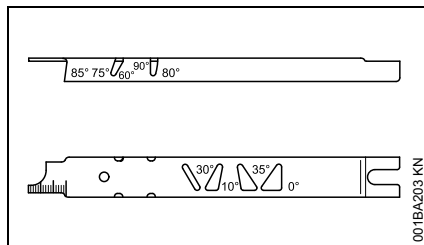

Η καλίμπρα τροχίσματος STIHL (πρόσθετος εξοπλισμός, βλέπε πίνακα «Εργαλεία τροχίσματος») είναι ένα εργαλείο γενικής χρήσης, με το οποίο όχι μόνο μπορείτε να ελέγξετε τις γωνίες τροχίσματος και κλίσης, την απόσταση των οδηγών βάθους, το μήκος των

δοντιών και το βάθος του αυλακιού, αλλά επίσης να καθαρίσετε το αυλάκι και τις οπές λαδιού.

## Σωστό τρόχισμα

- Αποσυνδέστε το φινι από την πρίζα.
- Επιλέξτε τα σωστά εργαλεία τροχίσματος, με βάση το βήμα της αλυσίδας.
- Ενδεχομένως, σφίξτε τη λάμα σε μια μέγκενη.
- Για να μετακινήσετε την αλυσίδα, τραβήξτε τον προφυλακτήρα χεριών προς τη σωληνωτή λαβή: Το φρένο αλυσίδας έχει λυθεί. Κρατήστε τον προφυλακτήρα χεριών σ' αυτή τη θέση: Το πρόσθετο φρένο έχει λυθεί.
- Τροχίζετε συχνά, αφαιρώντας από λίγο υλικό κάθε φορά. Για ένα απλό τρόχισμα αρκούν συνήθως δύο ή τρία περάσματα με τη λίμα.

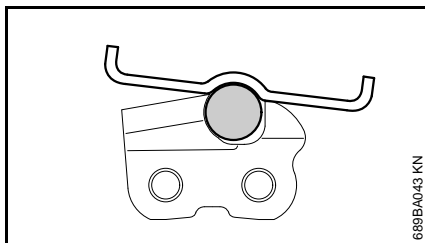
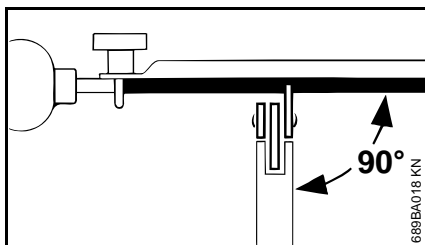

- Κατεύθυνση λίμας: **Οριζόντια** (κάθετα προς την πλευρική επιφάνεια της αλυσίδας) σύμφωνα με τις υποδεικνυόμενες γωνίες, όπως δείχνουν τα σημάδια πάνω στη βάση της λίμας. Τοποθετήστε τη βάση της λίμας πάνω στην κορυφή του δοντιού και τον οδηγό βάθους.
- Τροχίστε μόνο από τα μέσα προς τα έξω.
- Η λίμα πρέπει να «παίρνει» μόνο κατά την κίνηση προς τα εμπρός. Σηκώνετε τη λίμα κατά την κίνηση επιστροφής.
- Μη τροχίζετε τους συνδετήρες ή τους οδηγούς.
- Περιστρέψετε τη λίμα σε τακτά διαστήματα, για να αποφύγετε τη μονόπλευρη φθορά.

- Αφαιρέστε τα γρέζια με ένα κομμάτι σκληρού ξύλου.
- Ελέγξτε τις γωνίες με την καλίμπρα τροχίσματος.

Όλα τα δόντια κοπής πρέπει να έχουν το ίδιο μήκος.

Δόντια με διαφορετικό μήκος έχουν και διαφορετικό ύψος, και για τον λόγο αυτό προκαλούν ανώμαλη λειτουργία και ράγιση της αλυσίδας.

- Τροχίστε όλα τα δόντια κοπής σύμφωνα με το μήκος του μικρότερου δοντιού. Κατά προτίμηση, αναθέστε την εργασία αυτή σε συνεργείο που να διαθέτει ηλεκτρικό τροχιστικό μηχάνημα.

### Απόσταση οδηγού βάθους

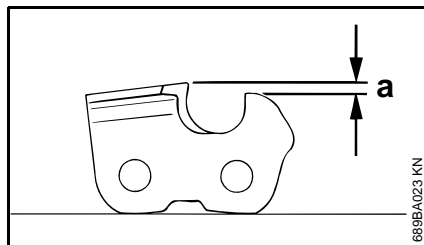

Ο οδηγός βάθους καθορίζει το βάθος διείσδυσης των δοντιών μέσα στο ξύλο, και συνεπώς το πάχος των πριονιδιών.

- a** Απόσταση οδηγού βάθους ανάμεσα στον οδηγό βάθους και την κόψη του δοντιού

Για κοπή μαλακού ξύλου εκτός της περιόδου παγετού, η απόσταση του οδηγού βάθους επιτρέπεται να αυξηθεί κατά 0,2 mm (0.008").

Βήμα αλυσίδας	Οδηγός βάθους	Απόσταση (a)	
Ίντσες	(mm)	mm	(Ίντσες)
1/4 P	(6,35)	0,45	(0.018)
1/4	(6,35)	0,65	(0.026)
3/8 P	(9,32)	0,65	(0.026)
0.325	(8,25)	0,65	(0.026)
3/8	(9,32)	0,65	(0.026)
0.404	(10,26)	0,80	(0.031)

### Τρόχισμα οδηγού βάθους

Κατά το τρόχισμα του δοντιού κοπής μεταβάλλεται και η απόσταση του οδηγού βάθους.

- Ελέγχετε την απόσταση του οδηγού βάθους μετά από κάθε τρόχισμα.

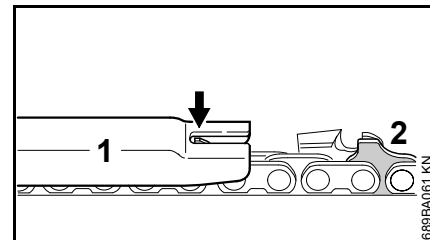

- Τοποθετήστε την κατάλληλη καλίμπρα τροχίσματος (1) πάνω στην αλυσίδα και πιέστε την πάνω στο δόντι κοπής που θέλετε να ελέγξετε. Αν ο οδηγός βάθους προεξέχει από την καλίμπρα, πρέπει να διορθώσετε το ύψος του.

Αλυσίδες με υπερυψωμένους οδηγούς (2): Η προεξοχή του οδηγού (2) (με ένδειξη σέρβις) τροχίζεται ταυτόχρονα με τον οδηγό βάθους του δοντιού κοπής.

## **!** ΠΡΟΕΙΔΟΠΟΙΗΣΗ

Το υπόλοιπο μέρος του οδηγού δεν πρέπει να τροχίζεται, γιατί διαφορετικά μπορεί να αυξηθεί η τάση κλοστήματος του αλυσοπρίονου.

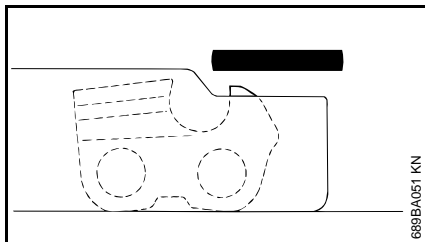

- Τροχίστε τον οδηγό βάθους ώσπου να είναι ίσα με την καλίμπρα.

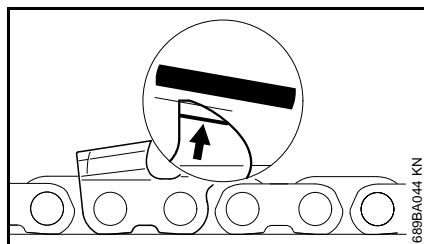

- Στη συνέχεια τροχίστε την κορυφή του οδηγού βάθους λοξά, σύμφωνα με το σημάδι (βλέπε βέλος), χωρίς να μειώσετε άλλο το υψηλότερο σημείο του οδηγού βάθους.

## **!** ΠΡΟΕΙΔΟΠΟΙΗΣΗ

Οι πολύ χαμηλοί οδηγοί βάθους αυξάνουν την τάση κλοστήματος του αλυσοπρίονου.

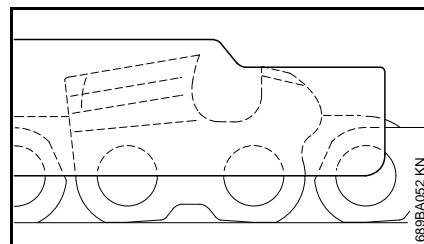

- Τοποθετήστε την καλίμπρα τροχίσματος πάνω στην αλυσίδα. Το υψηλότερο σημείο του οδηγού βάθους πρέπει να είναι ίσα με την καλίμπρα.
- Μετά το τρόχισμα, καθαρίστε επιμελώς την αλυσίδα και αφαιρέστε τα ρινίσματα και τη σκόνη από το τρόχισμα. Λιπάνετε την αλυσίδα με ικανή ποσότητα λαδιού.
- Σε μεγάλα διαλείμματα ακινησίας, καθαρίστε την αλυσίδα και φυλάξτε την λαδωμένη.

### Εργαλεία τροχίσματος (πρόσθετος εξοπλισμός)

Βήμα αλυσίδας	Στρογγυλή λίμα Ø	Στρογγυλή λίμα	Βάση λίμας	Καλίμπρα τροχίσματος	Επίπεδη λίμα	Σετ τροχίσματος 1)
Ίντσες (mm)	mm (Ίντσες)	Κωδικός ανταλλακτικού	Κωδικός ανταλλακτικού	Κωδικός ανταλλακτικού	Κωδικός ανταλλακτικού	Κωδικός ανταλλακτικού
1/4 P (6,35)	3,2 (1/8)	5605 771 3206	5605 750 4300	0000 893 4005	0814 252 3356	5605 007 1000
1/4 (6,35)	4,0 (5/32)	5605 772 4006	5605 750 4327	1110 893 4000	0814 252 3356	5605 007 1027
3/8 P (9,32)	4,0 (5/32)	5605 772 4006	5605 750 4327	1110 893 4000	0814 252 3356	5605 007 1027
0.325 (8,25)	4,8 (3/16)	5605 772 4806	5605 750 4328	1110 893 4000	0814 252 3356	5605 007 1028
3/8 (9,32)	5,2 (13/64)	5605 772 5206	5605 750 4329	1110 893 4000	0814 252 3356	5605 007 1029
0.404 (10,26)	5,5 (7/32)	5605 772 5506	5605 750 4330	1106 893 4000	0814 252 3356	5605 007 1030

1) Αποτελείται από βάση λίμας, στρογγυλή λίμα, επίπεδη λίμα και καλίμπρα τροχίσματος.



## Οδηγίες συντήρησης και καθαρισμού

Τα στοιχεία του πίνακα ισχύουν για κανονικές συνθήκες λειτουργίας. Σε δύσκολες συνθήκες (π.χ. πολλή σκόνη, ξύλο με πολύ ρετσίνι, τροπικό ξυλεία κ.λπ.) και με παρατεταμένους χρόνους εργασίας, τα υποδεικνυόμενα χρονικά διαστήματα πρέπει να συντομεύονται ανάλογα.		Πριν την εργασία	Μετά την εργασία, ή καθημερινά	Κάθε εβδομάδα	Κάθε μήνα	Σε περίπτωση βλάβης	Σε περίπτωση ζημιάς	Σε περίπτωση ανάγκης
Πλήρες μηχανήμα	Οπτικός έλεγχος (κατάσταση, στεγανότητα)	X						
	Καθάρισμα		X					
Διακόπτης	Έλεγχος λειτουργίας	X						
Φρένο αλυσίδας, πρόσθετο φρένο αλυσίδας	Έλεγχος λειτουργίας	X						
	Έλεγχος <sup>1) 2)</sup>							X
Δοχείο λαδιού λίπανσης	Καθάρισμα				X			
Λίπανση αλυσίδας	Έλεγχος	X						
Αλυσίδα	Έλεγχος κατάστασης και τροχίσματος	X						
	Έλεγχος τεντώματος αλυσίδας	X						
	Τρόχισμα							X
Λάμα	Έλεγχος (φθορές, ζημιές)	X						
	Καθάρισμα ή αναστροφή			X		X		
	Αφαίρεση γρεζιών			X				
	Αλλαγή						X	X
Καμπάνια	Έλεγχος			X				
Σχισμές αναρρόφησης αέρα ψύξης	Καθάρισμα		X					
Προσπές βίδες και παξιμάδια	Σφίξιμο							X
Συγκρατητήρας αλυσίδας στο καπάκι της καμπίνας	Έλεγχος			X				
	Αλλαγή καπακιού καμπίνας						X	

Τα στοιχεία του πίνακα ισχύουν για κανονικές συνθήκες λειτουργίας. Σε δύσκολες συνθήκες (π.χ. πολλή σκόνη, ξύλο με πολύ ρετσίνι, τροπικό ξυλεία κ.λπ.) και με παρατεταμένους χρόνους εργασίας, τα υποδεικνυόμενα χρονικά διαστήματα πρέπει να συντομεύονται ανάλογα.		Πριν την εργασία	Μετά την εργασία, ή καθημερινά	Κάθε εβδομάδα	Κάθε μήνα	Σε περίπτωση βλάβης	Σε περίπτωση ζημιάς	Σε περίπτωση ανάγκης
Καλώδιο τροφοδοσίας	Έλεγχος	X						
	Αλλαγή <sup>1)</sup>						X	
Προειδοποιητικά αυτοκόλλητα	Αλλαγή						X	

<sup>1)</sup> Η STIHL συνιστά να απευθυνθείτε στον εξουσιοδοτημένο αντιπρόσωπο της STIHL.

<sup>2)</sup> Βλέπε "Φρένο αλυσίδας".

## Περιορισμός φθοράς και αποφυγή ζημιών

Τηρώντας αυτές τις οδηγίες χρήσης μπορείτε να αποφύγετε υπερβολική φθορά και ζημιές στο μηχανήμα.

Η χρήση, η συντήρηση και η αποθήκευση του μηχανήματος πρέπει να γίνονται με πιστή τήρηση των οδηγιών χρήσης.

Ο χρήστης φέρει την ευθύνη για κάθε ζημιά που οφείλεται σε μη τήρηση των οδηγιών ασφαλείας, χειρισμού ή συντήρησης. Αυτό ισχύει ειδικότερα για:

- Αλλαγές στο προϊόν που δεν έχουν εγκριθεί από τη STIHL
- Χρήση εξαρτημάτων και παρελκομένων που δεν έχουν εγκριθεί ή είναι ακατάλληλα για το μηχανήμα, ή είναι ποιοτικά υποδεέστερα του μηχανήματος
- Αντικανονική χρήση του μηχανήματος
- Χρήση του μηχανήματος σε αθλητικές εκδηλώσεις ή αγώνες
- Έμμεσες ζημιές που προκαλούνται από συνεχιζόμενη χρήση του μηχανήματος με ελαττωματικά εξαρτήματα

### Εργασίες συντήρησης

Όλες οι εργασίες που αναφέρονται στο κεφάλαιο «Οδηγίες συντήρησης και καθαρισμού» πρέπει να πραγματοποιούνται τακτικά. Σε περίπτωση που ο χρήστης δεν είναι σε θέση να εκτελεί μόνος του αυτές τις εργασίες συντήρησης, πρέπει να τις αναθέσει σε ειδικευμένο κατάστημα.

Η STIHL συνιστά να αναθέσετε τις εργασίες συντήρησης και επισκευής αποκλειστικά στους επίσημους αντιπροσώπους της STIHL. Οι επίσημοι αντιπρόσωποι της STIHL έχουν τη δυνατότητα να λάβουν μέρος σε τακτικά προγράμματα εκπαίδευσης και έχουν στη διάθεσή τους τις απαραίτητες τεχνικές πληροφορίες.

Αν οι εργασίες αυτές δεν εκτελούνται έγκαιρα ή πραγματοποιούνται με ακατάλληλο τρόπο, μπορεί να προκληθούν ζημιές, την ευθύνη για τις οποίες φέρει ο ίδιος ο χρήστης. Σ' αυτές συγκαταλέγονται μεταξύ άλλων:

- Ζημιές στον ηλεκτροκινητήρα που οφείλονται σε εκπρόθεσμη ή ανεπαρκή συντήρηση (π.χ. ελλιπή καθαρισμό των σχισμών που εξασφαλίζουν την πρόσβαση αέρα ψύξης)
- Ζημιές που οφείλονται σε λάθος ηλεκτρική σύνδεση (εσφαλμένη τάση, ακατάλληλα καλώδια)
- Διάβρωση (σκουριά) ή άλλες έμμεσες ζημιές που οφείλονται σε ακατάλληλη αποθήκευση
- Ζημιές στο μηχανήμα λόγω χρήσης ποιοτικά υποδεέστερων ανταλλακτικών

### Εξαρτήματα που υπόκεινται σε φυσιολογική φθορά

Πολλά εξαρτήματα του μηχανήματος υπόκεινται σε φυσιολογική φθορά που παρουσιάζεται κατά την κανονική χρήση και πρέπει να αντικαθίστανται κατά διαστήματα, ανάλογα με το είδος και τη διάρκεια χρήσης. Εδώ συγκαταλέγονται μεταξύ άλλων:

- Αλυσίδα, λάμα, καμπάνα
- Ψήκτρες (καρβουνάκια)

## Κύρια μέρη του μηχανήματος

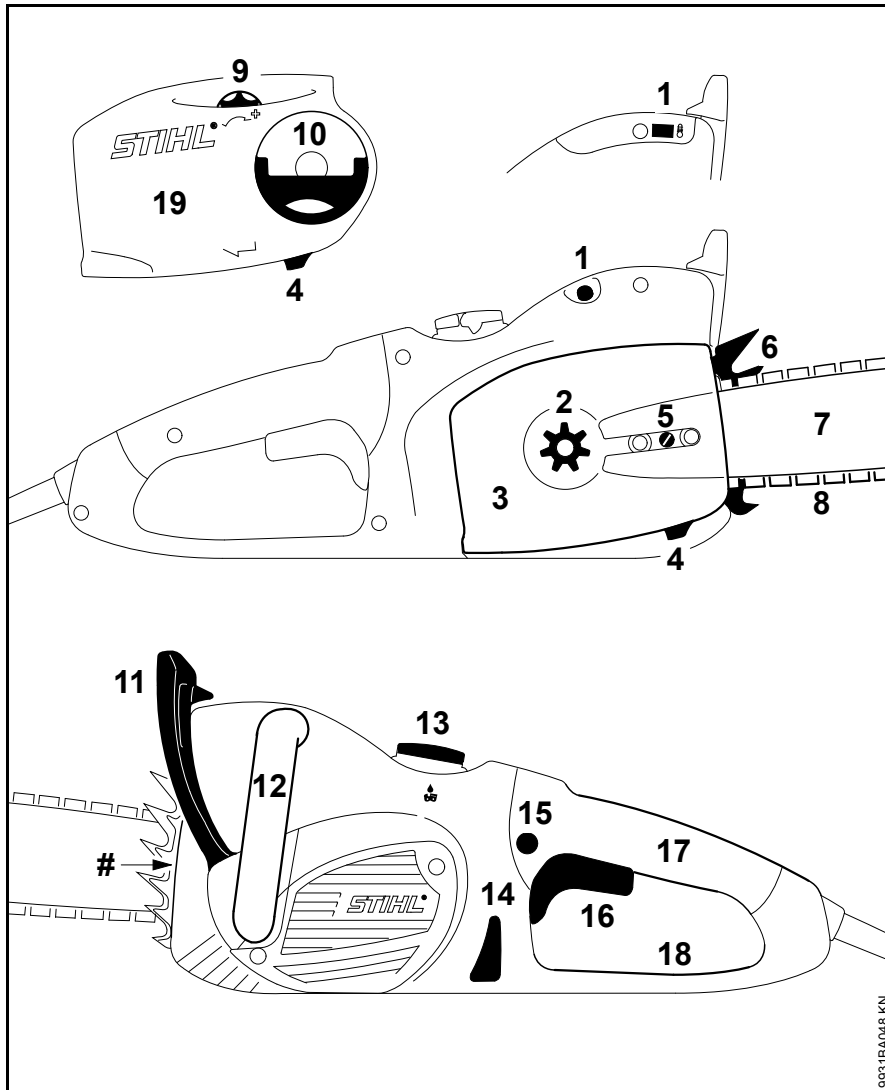

- 1 Ασφάλεια υπερφόρτωσης (MSE 170 C, MSE 190 C, MSE 210 C)  
Ενδεικτική λυχνία ηλεκτρονικής ασφάλειας υπερφόρτωσης (MSE 230 C)
- 2 Καμπάνα
- 3 Καπάκι καμπάνας
- 4 Συγκρατητήρας αλυσίδας
- 5 Πλευρικός ταχυενωτήρας αλυσίδας<sup>1)</sup>
- 6 Νύχια στήριξης
- 7 Λάμα
- 8 Αλυσίδα Oilomatic
- 9 Τροχός τάνυσης<sup>1)</sup> (Ταχυενωτήρας αλυσίδας)
- 10 Λαβή παξιμαδιού πεταλούδας<sup>1)</sup> (ταχυενωτήρας αλυσίδας)
- 11 Μπροστινός προφυλακτήρας χεριών
- 12 Μπροστινή χειρολαβή (σωληνωτή λαβή)
- 13 Τάπα δοχείου λαδιού
- 14 Γυαλάκι λαδιού
- 15 Ασφάλεια
- 16 Σκανδάλη
- 17 Πίσω χειρολαβή
- 18 Πίσω προφυλακτήρας χεριών
- 19 Καμπάνα (ταχυενωτήρας αλυσίδας)
- # Αριθμός μηχανήματος

<sup>1)</sup> Ανάλογα με τον εξοπλισμό

## Τεχνικά χαρακτηριστικά

### Κινητήρας

#### MSE 170 C, μοντέλο 230 V

Ονομαστική τάση:	230 V
Συχνότητα:	50 Hz
Κατανάλωση ενέργειας:	1,7 kW
Ασφάλεια:	16 A
$Z_{max}^*$ :	0,34 Ω
Είδος μόνωσης:	IP 20
Κατηγορία προστασίας:	II, <input type="checkbox"/>

#### MSE 170 C, μοντέλο 220 V

Ονομαστική τάση:	220 V
Συχνότητα:	60 Hz
Κατανάλωση ενέργειας:	1,7 kW
Ασφάλεια:	16 A
$Z_{max}^*$ :	Χωρίς περιορισμό
Είδος μόνωσης:	IP 20
Κατηγορία προστασίας:	II, <input type="checkbox"/>

#### MSE 170 C, μοντέλο 100 V

Ονομαστική τάση:	100 V
Συχνότητα:	50-60 Hz
Ονομαστικό ρεύμα:	13,1 A

$Z_{max}^*$ :	Χωρίς περιορισμό
Είδος μόνωσης:	IP 20
Κατηγορία προστασίας:	II, <input type="checkbox"/>

#### MSE 170 C, μοντέλο 127 V

Ονομαστική τάση:	127 V
Συχνότητα:	60 Hz
Κατανάλωση ενέργειας:	1,7 kW
Ασφάλεια:	15 A
$Z_{max}^*$ :	Χωρίς περιορισμό
Είδος μόνωσης:	IP 20
Κατηγορία προστασίας:	II, <input type="checkbox"/>

#### MSE 190 C

Ονομαστική τάση:	230 V
Συχνότητα:	50 Hz
Κατανάλωση ενέργειας:	1,9 kW
Ασφάλεια:	16 A
$Z_{max}^*$ :	0,34 Ω
Είδος μόνωσης:	IP 20
Κατηγορία προστασίας:	II, <input type="checkbox"/>

#### MSE 210 C, μοντέλο 230 V

Ονομαστική τάση:	230 V
Συχνότητα:	50 Hz
Κατανάλωση ενέργειας:	2,1 kW
Ασφάλεια:	16 A

$Z_{max}^*$ :	0,34 Ω
Είδος μόνωσης:	IP 20
Κατηγορία προστασίας:	II, <input type="checkbox"/>

#### MSE 210 C, μοντέλο 100 V

Ονομαστική τάση:	100 V
Συχνότητα:	50-60 Hz
Ονομαστικό ρεύμα:	15 A
$Z_{max}^*$ :	Χωρίς περιορισμό
Είδος μόνωσης:	IP 20
Κατηγορία προστασίας:	II, <input type="checkbox"/>

#### MSE 230 C, μοντέλο 230 V

Ονομαστική τάση:	230 V
Συχνότητα:	50 Hz
Κατανάλωση ενέργειας:	2,3 kW
Ασφάλεια:	16 A
$Z_{max}^*$ :	Χωρίς περιορισμό
Είδος μόνωσης:	IP 20
Κατηγορία προστασίας:	II, <input type="checkbox"/>

#### MSE 230 C, μοντέλο 230 V για Ελβετία

Ονομαστική τάση:	230 V
Συχνότητα:	50 Hz
Ονομαστικό ρεύμα:	10 A
Ασφάλεια:	10 A
$Z_{max}^*$ :	Χωρίς περιορισμό
Είδος μόνωσης:	IP 20
Κατηγορία προστασίας:	II, <input type="checkbox"/>

- \* Μέγιστη επιτρεπόμενη σύνθετη αντίσταση δικτύου στο σημείο οικιακής σύνδεσης

### Λίπανση αλυσίδας

Αυτόματη αντλία λαδιού με παλινδρομικό έμβολο που λειτουργεί ανάλογα με τον αριθμό στροφών

Χωρητικότητα  
δοχείου λαδιού: 200 cm<sup>3</sup> (0,2 L)

### Βάρος

Με λάμα και αλυσίδα, χωρίς καλώδιο

MSE 170 C: 4,2 kg

MSE 170 C με ταχυτεντω-  
τήρα αλυσίδας: 4,3 kg

MSE 190 C: 4,4 kg

MSE 190 C με ταχυτεντω-  
τήρα αλυσίδας: 4,5 kg

MSE 210 C: 4,6 kg

MSE 230 C: 4,8 kg

### Εξαρτήματα κοπής για MSE 170 C

Το πραγματικό μήκος κοπής μπορεί να είναι μικρότερο από το αναφερόμενο μήκος κοπής.

#### **Λάμες Rollomatic E Mini Light**

Μήκη: 25, 30, 35 cm  
Βήμα: 3/8" P (9,32 mm)  
Πλάτος αυλακιού: 1,1 mm  
Γρανάζι μύτης: 7 δοντιών

#### **Λάμες Rollomatic E Mini**

Μήκη: 30, 35, 40 cm  
Βήμα: 3/8" P (9,32 mm)  
Πλάτος αυλακιού: 1,1 mm  
Γρανάζι μύτης: 7 δοντιών

#### **Αλυσίδα 3/8" Picco**

Picco Micro Mini 3 (61 PMM3)  
Σειρά 3610  
Βήμα: 3/8" P (9,32 mm)  
Πάχος οδηγών: 1,1 mm

#### **Λάμες Rollomatic E**

Μήκη: 30, 35, 40 cm  
Βήμα: 3/8" P (9,32 mm)  
Πλάτος αυλακιού: 1,3 mm  
Γρανάζι μύτης: 9 δοντιών

#### **Αλυσίδα 3/8" Picco**

Picco Micro 3 (63 PM3) Σειρά 3636  
Picco Duro 3 (63 PD3) Σειρά 3612  
Βήμα: 3/8" P (9,32 mm)  
Πάχος οδηγών: 1,3 mm

#### **Λάμες Carving**

Μήκη: 25, 30 cm  
Βήμα: 1/4" (6,35 mm)  
Πλάτος αυλακιού: 1,3 mm

#### **Αλυσίδες 1/4"**

Rapid Micro Spezial (13 RMS)  
Σειρά 3661  
Βήμα: 1/4" (6,35 mm)  
Πάχος οδηγών: 1,3 mm

#### **Καμπάνα**

6 δοντιών για βήμα αλυσίδας 3/8" P  
8 δοντιών για βήμα αλυσίδας 1/4"

### Εξαρτήματα κοπής για MSE 190 C, MSE 210 C, MSE 230 C

Το πραγματικό μήκος κοπής μπορεί να είναι μικρότερο από το αναφερόμενο μήκος κοπής.

#### **Λάμες Rollomatic E Light und Rollomatic E**

Μήκη: 30, 35, 40 cm  
Βήμα: 3/8" P (9,32 mm)  
Πλάτος αυλακιού: 1,3 mm  
Γρανάζι μύτης: 9 δοντιών

#### **Αλυσίδα 3/8" Picco**

Picco Micro 3 (63 PM3) Σειρά 3636  
Picco Duro 3 (63 PD3) Σειρά 3612  
Βήμα: 3/8" P (9,32 mm)  
Πάχος οδηγών: 1,3 mm

#### **Λάμες Rollomatic E**

Μήκη: 45 cm  
Βήμα: 3/8" P (9,32 mm)  
Πλάτος αυλακιού: 1,3 mm  
Γρανάζι μύτης: 9 δοντιών

#### **Αλυσίδα 3/8" Picco**

Picco Micro 3 (63 PM3) Σειρά 3636  
Βήμα: 3/8" P (9,32 mm)  
Πάχος οδηγών: 1,3 mm

**Λάμες Carving**

Μήκη:	25, 30 cm
Βήμα:	1/4" (6,35 mm)
Πλάτος αυλακιού:	1,3 mm

**Αλυσίδες 1/4"**

Rapid Micro Spezial (13 RMS)  
Σειρά 3661

Βήμα:	1/4" (6,35 mm)
Πάχος οδηγών:	1,3 mm

**Καμπάνα****MSE 190 C**

6 δοντιών για βήμα αλυσίδας 3/8" P  
8 δοντιών για βήμα αλυσίδας 1/4"

**MSE 210 C, MSE 230 C**

7 δοντιών για βήμα αλυσίδας 3/8" P  
8 δοντιών για βήμα αλυσίδας 1/4"

**Τιμές θορύβου και ταλαντώσεων**

Για τον προσδιορισμό των τιμών θορύβου εξετάστηκε η λειτουργία με ονομαστικό ανώτατο αριθμό στροφών.

Για τον προσδιορισμό των τιμών δόνησης εξετάστηκε η λειτουργία υπό πλήρες φορτίο.

Για περισσότερες πληροφορίες σχετικά με τη συμμόρφωση προς την Οδηγία 2002/44/EK για την έκθεση των εργαζομένων σε κραδασμούς, βλέπε την ιστοσελίδα [www.stihl.com/vib/](http://www.stihl.com/vib/).

**Στάθμη ηχοπίεσης  $L_p$  κατά EN 60745-2-13**

MSE 170 C:	92 dB(A)
MSE 190 C:	92 dB(A)
MSE 210 C:	93 dB(A)
MSE 230 C:	93 dB(A)

**Στάθμη ηχητικής ισχύος  $L_w$  κατά EN 60745-2-13**

MSE 170 C:	103 dB(A)
MSE 190 C:	103 dB(A)
MSE 210 C:	104 dB(A)
MSE 230 C:	104 dB(A)

**Δονήσεις  $a_{hv}$  κατά EN 60745-2-13**

	Χειρο- λαβή αριστερά	Χειρο- λαβή δεξιά
MSE 170 C:	2,9 m/s <sup>2</sup>	3,4 m/s <sup>2</sup>
MSE 190 C:	2,9 m/s <sup>2</sup>	3,4 m/s <sup>2</sup>
MSE 210 C:	3,4 m/s <sup>2</sup>	4,2 m/s <sup>2</sup>
MSE 230 C:	3,4 m/s <sup>2</sup>	4,2 m/s <sup>2</sup>

Για τη στάθμη ηχητικής πίεσης και τη στάθμη ηχητικής ισχύος, η τιμή K-σύμφωνα με την Οδηγία 2006/42/EG = 2,0 dB(A). Για την τιμή δόνησεων, η τιμή K-σύμφωνα με την Οδηγία 2006/42/EG = 2,0 m/s<sup>2</sup>.

Οι αναφερόμενες τιμές δονήσεων έχουν μετρηθεί με τυποποιημένη διαδικασία ελέγχου και μπορούν να θεωρηθούν κατάλληλες για τη σύγκριση ηλεκτρικών μηχανημάτων.

Οι πραγματικά παραγόμενες τιμές δονήσεων ενδέχεται να διαφέρουν από τις αναφερόμενες τιμές, ανάλογα με τον τρόπο χρήσης του μηχανήματος.

Οι αναφερόμενες τιμές δονήσεων μπορούν να χρησιμοποιηθούν για μια πρώτη εκτίμηση της καταπόνησης από δονήσεις.

Οι πραγματική καταπόνηση από δονήσεις πρέπει να προσδιοριστεί με εκτίμηση. Στην εκτίμηση αυτή μπορεί να λαμβάνονται υπόψη και τα χρονικά διαστήματα κατά τα οποία το ηλεκτρικό μηχανήμα είναι εκτός λειτουργίας, καθώς και τα διαστήματα κατά τα οποία είναι μεν σε λειτουργία αλλά χωρίς να προκαλεί καταπονήσεις.

Για την προστασία του χρήστη, πρέπει να λαμβάνονται κατάλληλα μέτρα για τον περιορισμό των καταπονήσεων από δονήσεις, βλέπε την ενότητα «Δονήσεις» στο κεφάλαιο «Οδηγίες ασφαλείας και τεχνικές εργασίας».

**REACH**

REACH είναι το διακριτικό όνομα ενός κανονισμού των ΕΚ για την καταχώριση, την αξιολόγηση και την αδειοδότηση χημικών προϊόντων.

Για πληροφορίες σχετικά με την τήρηση του συστήματος REACH σύμφωνα με τον κανονισμό (ΕΚ) υπ' αρ. 1907/2006, βλέπε [www.stihl.com/reach](http://www.stihl.com/reach)

## Παραγγελία ανταλλακτικών

Συμπληρώστε τον κωδικό πώλησης του αλυσοπρίονου, τον αριθμό του μηχανήματος και τους αριθμούς της λάμας και της αλυσίδας στον πίνακα πιο κάτω. Έτσι θα διευκολύνετε την αγορά νέων εξαρτημάτων κοπής.

Η λάμα και η αλυσίδα είναι εξαρτήματα που υπόκεινται σε φυσιολογική φθορά. Κατά την αγορά αυτών των εξαρτημάτων, αρκεί να αναφέρετε τον κωδικό πώλησης του αλυσοπρίονου, τον αριθμό παραγγελίας και την ονομασία του εξαρτήματος.

Κωδικός πώλησης

--	--	--	--	--	--	--	--	--	--	--	--	--	--	--	--	--	--	--	--	--

Αριθμός μηχανήματος

--	--	--	--	--	--	--	--	--	--	--	--	--	--	--	--	--	--	--	--	--

Αριθμός λάμας

--	--	--	--	--	--	--	--	--	--	--	--	--	--	--	--	--	--	--	--	--

Αριθμός αλυσίδας

--	--	--	--	--	--	--	--	--	--	--	--	--	--	--	--	--	--	--	--	--

## Οδηγίες επισκευής

Ο χρήστης του μηχανήματος επιτρέπεται να εκτελεί μόνο τις εργασίες καθαρισμού και συντήρησης που περιγράφονται σ' αυτές τις οδηγίες χειρισμού. Όλες οι υπόλοιπες επισκευές επιτρέπεται να πραγματοποιηθούν μόνο από ειδικευμένο κατάστημα.

Η STIHL συνιστά να αναθέσετε τις εργασίες συντήρησης και επισκευής αποκλειστικά στους επίσημους αντιπροσώπους της STIHL. Οι επίσημοι αντιπρόσωποι της STIHL έχουν τη δυνατότητα να λάβουν μέρος σε τακτικά προγράμματα εκπαίδευσης και έχουν στη διάθεσή τους τις απαραίτητες τεχνικές πληροφορίες.

Για τις επισκευές επιτρέπεται να χρησιμοποιούνται μόνο ανταλλακτικά που έχουν εγκριθεί από τη STIHL για χρήση σ' αυτό το μηχάνημα, ή ανταλλακτικά του ίδιου τύπου από τεχνικής άποψης. Χρησιμοποιείτε μόνο ανταλλακτικά καλής ποιότητας. Διαφορετικά μπορεί να υπάρξει κίνδυνος για ατυχήματα ή ζημιές στο μηχάνημα.

Η STIHL συνιστά να χρησιμοποιήσετε γνήσια ανταλλακτικά STIHL.

Τα γνήσια ανταλλακτικά STIHL αναγνωρίζονται από τον κωδικό STIHL, τον λογότυπο **STIHL** και ενδεχομένως από το σήμα ανταλλακτικών STIHL  (σε μικρά εξαρτήματα ενδέχεται να υπάρχει μόνο το σήμα).

## Απόρριψη

Τηρείτε τους εθνικούς κανονισμούς σχετικά με τη διάθεση των απορριμμάτων.

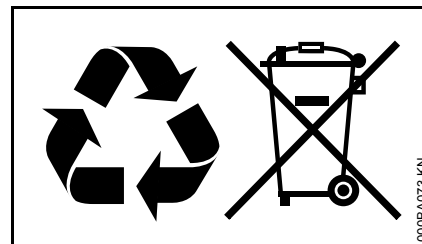

Τα προϊόντα της STIHL δεν πρέπει να απορρίπτονται μαζί με τα οικιακά απορρίμματα. Φροντίστε για τη σωστή διάθεση του προϊόντος STIHL, της μπαταρίας, των εξαρτημάτων και της συσκευασίας του, σύμφωνα με τους κανονισμούς για την προστασία του περιβάλλοντος.

Για πληροφορίες σχετικά με τη διάθεση των απορριμμάτων, μπορείτε να απευθυνθείτε στον αντιπρόσωπο της STIHL.



**Δήλωση συμμόρφωσης ΕΕ**

ANDREAS STIHL AG & Co. KG  
Badstr. 115  
D-71336 Waiblingen

Γερμανία

δηλώνει με αποκλειστική της ευθύνη ότι  
το προϊόν

Είδος: Ηλεκτρικό  
αλυσοπρίονο  
Κατασκευαστής: STIHL  
Τύπος: MSE 170 C  
MSE 170 C-B  
MSE 190 C  
MSE 190 C-B  
MSE 210 C  
MSE 210 C-B  
MSE 230 C  
MSE 230 C-B

Αριθμός σειράς: 1209

ανταποκρίνεται στις σχετικές διατάξεις  
των οδηγιών 2011/65/ΕΕ, 2006/42/ΕΚ,  
2014/30/ΕΕ και 2000/14/ΕΚ και έχει  
σχεδιαστεί και κατασκευαστεί σύμφωνα  
με τα εξής πρότυπα, όπως ισχύουν κατά  
την εκάστοτε ημερομηνία παραγωγής:

EN 60745-1, EN 60745-2-13,  
EN 55014-1, EN 55014-2,  
EN 61000-3-2, EN 61000-3-3,  
EN 61000-3-11

Ο προσδιορισμός της μετρημένης και  
εγγυημένης στάθμης ηχητικής ισχύος  
πραγματοποιήθηκε σύμφωνα με τη  
μέθοδο που αναφέρεται στην Οδηγία  
2000/14/ΕΚ, παράρτημα V,  
εφαρμόζοντας το πρότυπο ISO 22868.

**Μετρημένη στάθμη ηχητικής ισχύος**

Όλες οι εκδόσεις του 105 dB(A)  
MSE 170 C:

Όλες οι εκδόσεις του 105 dB(A)  
MSE 190 C:

Όλες οι εκδόσεις του 106 dB(A)  
MSE 210 C:

Όλες οι εκδόσεις του 106 dB(A)  
MSE 230 C:

**Εγγυημένη στάθμη ηχητικής ισχύος**

Όλες οι εκδόσεις του 106 dB(A)  
MSE 170 C:

Όλες οι εκδόσεις του 106 dB(A)  
MSE 190 C:

Όλες οι εκδόσεις του 107 dB(A)  
MSE 210 C:

Όλες οι εκδόσεις του 107 dB(A)  
MSE 230 C:

Η εξέταση τύπου ΕΚ διεξήχθη από την  
VDE Prüf- und Zertifizierungsinstitut  
(NB 0366)  
Merianstrasse 28  
D-63069 Offenbach

Αρ. πιστοποίησης

Όλες οι εκδόσεις του 40035918  
MSE 170 C:

Όλες οι εκδόσεις του 40035918  
MSE 190 C:

Όλες οι εκδόσεις του 40035918  
MSE 210 C:

Όλες οι εκδόσεις του 40035918  
MSE 230 C:

Διατήρηση τεχνικού φακέλου:

ANDREAS STIHL AG & Co. KG  
Produktzulassung

Το έτος κατασκευής, η χώρα κατασκευής  
και ο αριθμός του μηχανήματος  
αναγράφονται στο μηχάνημα.

Waiblingen, 03/02/2020

ANDREAS STIHL AG & Co. KG

κ.ε.

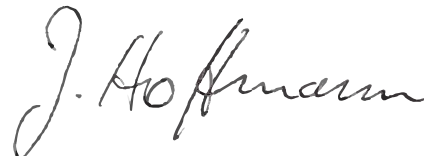

Δρ Jürgen Hoffmann

Προϊστάμενος Τμήματος Δεδομένων,  
Κανονισμών και Έγκρισης Προϊόντων



## Γενικές οδηγίες ασφάλειας για ηλεκτρικά μηχανήματα

Το κεφάλαιο αυτό περιέχει τις γενικές προφυλάξεις ασφαλείας του ευρωπαϊκού προτύπου EN 60745 για τα χειρόφερα ηλεκτρικά εργαλεία που λειτουργούν με κινητήρα, με τη μορφή που αυτές διατυπώνονται στο πρότυπο. Η STIHL είναι υποχρεωμένη να ανατυπώσει επί λέξει τα κείμενα του προτύπου.

Οι προφυλάξεις ασφαλείας για την αποφυγή ηλεκτροπληξίας που αναφέρονται στην ενότητα «2) Προφυλάξεις ηλεκτρικής ασφάλειας» δεν εφαρμόζονται στα ηλεκτρικά εργαλεία της STIHL που τροφοδοτούνται με μπαταρία.

### ΠΡΟΕΙΔΟΠΟΙΗΣΗ

**Διαβάστε όλες τις οδηγίες ασφάλειας και υποδείξεις.** Αν δεν τηρείτε τις οδηγίες ασφαλείας και τις υποδείξεις, υπάρχει κίνδυνος να προκληθεί ηλεκτροπληξία, πυρκαγιά ή/και σοβαροί τραυματισμοί.

**Φυλάξτε όλες τις οδηγίες ασφάλειας και τις υποδείξεις για μελλοντική χρήση.**

Ο όρος «ηλεκτρικό μηχανήμα» που χρησιμοποιείται στις οδηγίες ασφαλείας αναφέρεται τόσο σε μηχανήματα που τροφοδοτούνται από το ηλεκτρικό δίκτυο (με καλώδιο τροφοδοσίας) όσο και σε μηχανήματα που λειτουργούν με μπαταρία (χωρίς καλώδιο τροφοδοσίας).

### 1) Ασφάλεια στον χώρο εργασίας

- α) Διατηρείτε τον χώρο εργασίας σας **κατατοπιμένο και φροντίζετε για κατάλληλο φωτισμό.** Η έλλειψη τάξης και ο κακός φωτισμός του χώρου εργασίας μπορούν να οδηγήσουν σε ατυχήματα.
- β) Μη χρησιμοποιείτε το ηλεκτρικό μηχανήμα σε εκρηκτικό περιβάλλον όπου υπάρχουν εύφλεκτα υγρά, αέρια ή σκόνες. Τα ηλεκτρικά μηχανήματα παράγουν σπινθήρες που μπορούν να προκαλέσουν την ανάφλεξη σκόνης ή ατμών.
- γ) Κατά τη χρήση του ηλεκτρικού μηχανήματος, διατηρείτε παιδιά και άλλα άτομα σε ασφαλή απόσταση. Αν αφαιρεθείτε, μπορεί να χάσετε τον έλεγχο του μηχανήματος.

### 2) Ηλεκτρική ασφάλεια

- α) Το φως του ηλεκτρικού μηχανήματος πρέπει να ταιριάζει με την πρίζα. Δεν επιτρέπεται να γίνει καμία αλλαγή ή μετατροπή στο φως. Μη χρησιμοποιείτε φως προσαρμογής (αντάππορα) σε συνδυασμό με γειωμένα ηλεκτρικά μηχανήματα. Ο κίνδυνος ηλεκτροπληξίας είναι μειωμένος όταν διατηρείτε το φως στην αρχική του κατάσταση και χρησιμοποιείτε κατάλληλη πρίζα.
- β) Αποφεύγετε την επαφή του σώματος με γειωμένες επιφάνειες όπως σωλήνες, καλοριφέρ, κουζίνες και ψυγεία. Υπάρχει μεγαλύτερος κίνδυνος ηλεκτροπληξίας όταν το σώμα είναι γειωμένο.

- γ) Διατηρείτε τα ηλεκτρικά μηχανήματα μακριά από βροχή και υγρασία. Η διείσδυση νερού μέσα στο ηλεκτρικό μηχανήμα αυξάνει τον κίνδυνο ηλεκτροπληξίας.
- δ) Μη χρησιμοποιείτε το καλώδιο για να μεταφέρετε ή να κρεμάσετε το ηλεκτρικό μηχανήμα, ή για να τραβήξετε το φως από την πρίζα. Διατηρείτε το καλώδιο μακριά από θερμότητα, λάδι, αιχμηρές ακμές ή κινούμενα μέρη μηχανημάτων. Οι ζημιές και η έντονη συστροφή του καλωδίου αυξάνουν τον κίνδυνο ηλεκτροπληξίας.
- ε) Όταν εργάζεστε με το ηλεκτρικό μηχανήμα σε υπαίθριο χώρο, να χρησιμοποιείτε μόνο καλώδιο επέκτασης (μπαλαντέζα) που να είναι κατάλληλο και για εξωτερική χρήση. Η χρήση καλωδίου επέκτασης που είναι κατάλληλο για εξωτερική χρήση μειώνει τον κίνδυνο ηλεκτροπληξίας.
- ζ) Αν δεν μπορείτε να αποφύγετε τη χρήση του ηλεκτρικού μηχανήματος σε υγρό περιβάλλον, χρησιμοποιείτε ασφαλειοδιακόπτη διαρροής προς γη («ρελέ»). Η χρήση ασφαλειοδιακόπτη διαρροής προς γη μειώνει τον κίνδυνο ηλεκτροπληξίας.

### 3) Ασφάλεια ατόμων

- α) Η εργασία με ηλεκτρικό μηχανήμα απαιτεί μεγάλη προσοχή, περίσκεψη και καλό έλεγχο των κινήσεών σας. Μη χρησιμοποιείτε ηλεκτρικό μηχανήμα όταν είστε κουρασμένος ή όταν βρίσκεστε υπό

- την επήρεια ναρκωτικών, αλκοόλ ή φαρμάκων. Μια στιγμή απροσεξίας κατά τη χρήση ενός ηλεκτρικού μηχανήματος μπορεί να οδηγήσει σε σοβαρούς τραυματισμούς.
- β) **Να φοράτε ατομικά μέσα προστασίας και πάντοτε γυαλιά ασφαλείας.** Η χρήση κατάλληλων μέσων ατομικής προστασίας, όπως μάσκα σκόνης, αντιολισθητικά παπούτσια, κράνος και ωτοασπίδες, ανάλογα με τον τύπο και τη χρήση του ηλεκτρικού μηχανήματος, μειώνει τον κίνδυνο τραυματισμού.
- γ) **Αποφεύγετε την κατά λάθος ενεργοποίηση του μηχανήματος.** Βεβαιώνεστε ότι το ηλεκτρικό μηχάνημα είναι σβηστό πριν σηκώσετε ή μεταφέρετε το μηχάνημα και προτού το συνδέσετε στην ηλεκτρική τροφοδοσία ή/και στη μπαταρία. Αν κρατάτε το δάχτυλο στη σκανδάλη ενώ μεταφέρετε το ηλεκτρικό μηχάνημα, ή όταν συνδέετε το μηχάνημα στην ηλεκτρική τροφοδοσία με πατημένη σκανδάλη, μπορεί να προκληθεί ατύχημα.
- δ) **Αφαιρείτε τυχόν εργαλεία ρύθμισης ή το κατσαβίδι, πριν θέσετε το ηλεκτρικό μηχάνημα σε λειτουργία.** Ένα εργαλείο ή κατσαβίδι που είναι συνδεδεμένο σε περιστρεφόμενο μέρος του μηχανήματος, μπορεί να προκαλέσει τραυματισμούς.
- ε) **Αποφεύγετε τις αντικανονικές στάσεις του σώματος. Φροντίζετε για σταθερή στάση και διατηρείτε πάντα την ισορροπία σας.** Έτσι θα έχετε καλύτερο έλεγχο του ηλεκτρικού μηχανήματος σε απρόβλεπτες καταστάσεις.
- ζ) **Να φοράτε κατάλληλα ρούχα. Μη φοράτε φαρδιά ρούχα ή κοσμήματα.** Κρατάτε τα μαλλιά, τα ρούχα και τα γάντια σας μακριά από περιστρεφόμενα μέρη. Τα χαλαρά ρούχα, τα κοσμήματα και τα μακριά μαλλιά μπορεί να μπλεχτούν σε κινούμενα μέρη του μηχανήματος.
- η) **Αν μπορούν να συνδεθούν συστήματα αναρρόφησης ή συλλογής σκόνης, να βεβαιωθείτε ότι είναι σωστά συνδεδεμένα -και ότι χρησιμοποιούνται με κατάλληλο τρόπο.** Η χρήση συστημάτων αναρρόφησης σκόνης μπορεί να μειώσει τον κίνδυνο λόγω σκόνης.
- 4) Χρήση και μεταχείριση του ηλεκτρικού μηχανήματος**
- α) **Μην υπερφορτώνετε το μηχάνημα.** Χρησιμοποιείτε πάντα το κατάλληλο ηλεκτρικό μηχάνημα για την εργασία σας. Το κατάλληλο ηλεκτρικό μηχάνημα εξασφαλίζει καλύτερα αποτελέσματα και μεγαλύτερη ασφάλεια μέσα στα σχετικά όρια ισχύος.
- β) **Μη χρησιμοποιείτε ηλεκτρικό μηχάνημα με ελαττωματική σκανδάλη ή διακόπτη.** Ηλεκτρικό μηχάνημα που δεν μπορεί να τεθεί σε λειτουργία ή εκτός λειτουργίας είναι επικίνδυνο και πρέπει να επισκευαστεί.
- γ) **Πριν προβείτε σε οποιαδήποτε ρύθμιση του μηχανήματος, πριν αλλάξετε εξαρτήματα και προτού να αφήσετε το μηχάνημα, αποσυνδέστε το φως από την πρίζα ή/και αφαιρέστε τη μπαταρία.** Αυτό το μέτρο ασφαλείας αποτρέπει την κατά λάθος εκκίνηση του ηλεκτρικού μηχανήματος.
- δ) **Φυλάσσετε τα ηλεκτρικά μηχανήματα που δεν χρησιμοποιείτε μακριά από παιδιά.** Μη επιτρέψετε τη χρήση του μηχανήματος από άτομα που δεν είναι εξοικειωμένα με τον χειρισμό του ή δεν έχουν διαβάσει αυτές τις οδηγίες ασφαλείας. Τα ηλεκτρικά μηχανήματα είναι επικίνδυνα, όταν χρησιμοποιούνται από άτομα που δεν έχουν την απαιτούμενη πείρα.
- ε) **Περιποιείστε επιμελώς το ηλεκτρικό μηχάνημα.** Βεβαιώνεστε ότι τα κινούμενα μέρη λειτουργούν απρόσκοπτα και δεν σφηνώνονται, και ότι δεν υπάρχουν σπασμένα ή ελαττωματικά εξαρτήματα που επηρεάζουν αρνητικά τη λειτουργία του ηλεκτρικού μηχανήματος. Τυχόν ελαττωματικά εξαρτήματα πρέπει να επισκευαστούν πριν τη χρήση του μηχανήματος. Πολλά ατυχήματα με ηλεκτρικά μηχανήματα οφείλονται σε κακή συντήρηση.

- ζ) Διατηρείτε τα κοπτικά εξαρτήματα καθαρά και τροχισμένα. Η καλή περιποίηση των κοπτικών εξαρτημάτων με αιχμηρές ακμές μειώνει το σφήνωμα και διευκολύνει τον χειρισμό.
- η) Χρησιμοποιείτε το ηλεκτρικό μηχάνημα, τα παρελκόμενα, τα ανταλλακτικά εργαλεία κ.λπ. σύμφωνα με αυτές τις οδηγίες. Λαμβάνετε υπόψη σας τις συνθήκες και το είδος της εργασίας. Η χρήση ηλεκτρικών μηχανημάτων για οποιαδήποτε εφαρμογή εκτός από τον προβλεπόμενο σκοπό μπορεί να οδηγήσει σε επικίνδυνες καταστάσεις.

#### 5) Σέρβις

- α) Επισκευές του μηχανήματός σας πρέπει να γίνονται μόνο από ειδικευμένο προσωπικό και με τη χρήση γνήσιων ανταλλακτικών. Έτσι εξασφαλίζεται η ασφαλής κατάσταση του ηλεκτρικού μηχανήματος.

#### Προφυλάξεις ασφαλείας για αλυσοπρίονα

- Κατά τη λειτουργία του αλυσοπρίονου, διατηρείτε την αλυσίδα σε ασφαλή απόσταση από οποιοδήποτε μέρος του σώματος. Πριν ξεκινήσετε το αλυσοπρίονο, βεβαιωθείτε ότι η αλυσίδα δεν είναι σε επαφή με οποιοδήποτε

αντικείμενο. Κατά την εργασία με αλυσοπρίονο, μία και μόνο στιγμή απροσεξίας μπορεί να φέρει την αλυσίδα σε επαφή με τα ενδύματά σας ή με μέρη του σώματός σας.

- Κρατάτε το αλυσοπρίονο πάντοτε με το δεξί σας χέρι στην πίσω λαβή και το αριστερό σας χέρι στην μπροστινή λαβή. Το κράτημα του αλυσοπρίονου με τον αντίθετο τρόπο αυξάνει τον κίνδυνο τραυματισμού και για τον λόγο αυτό απαγορεύεται.
- Κρατάτε το ηλεκτρικό μηχάνημα από τις μονωμένες επιφάνειες των λαβών, επειδή η αλυσίδα μπορεί να έρθει σε επαφή με κρυμμένα ηλεκτρικά καλώδια ή με το καλώδιο τροφοδοσίας του ίδιου του μηχανήματος. Κατά την επαφή της αλυσίδας με ηλεκτρικό αγωγό, τα μεταλλικά μέρη του μηχανήματος μπορεί να τεθούν υπό τάση και να προκαλέσουν ηλεκτροπληξία.
- Να φοράτε κατάλληλα μέσα για την προστασία των ματιών και της ακοής. Συνιστούμε να φοράτε επίσης κατάλληλα μέσα ατομικής προστασίας για το κεφάλι, τα χέρια και τα πόδια. Τα σωστά επιλεγμένα προστατευτικά ρούχα μειώνουν τον κίνδυνο τραυματισμού από τεμάχια που πετάνονται από το αντικείμενο που κόβετε και από τυχαία επαφή με την αλυσίδα.
- Μη χρησιμοποιείτε το αλυσοπρίονο ενώ είστε σκαρφαλωμένοι σε δέντρο. Κατά τη χρήση στο δέντρο υπάρχει κίνδυνος τραυματισμού.

- Φροντίζετε πάντοτε για ασφαλή στάση και χρησιμοποιείτε το αλυσοπρίονο μόνο εφόσον βρίσκεστε σε σταθερό, ασφαλές και ομαλό έδαφος. Ένα ολισθηρό έδαφος ή μια ασταθής θέση (όπως π.χ. μια φορητή κλίμακα) μπορεί να οδηγήσει σε απώλεια του ελέγχου του αλυσοπρίονου.
- Ένα κλαδί που βρίσκεται υπό ένταση, θα τιναχτεί πίσω στην αρχική του θέση όταν κόβεται. Κατά την απελευθέρωση των τεντωμένων ινών του ξύλου, το κλαδί μπορεί να χτυπήσει τον χειριστή ή/και να προκαλέσει απώλεια του ελέγχου του αλυσοπρίονου.
- Να είστε πάντα πολύ προσεκτικός όταν κόβετε χαμηλά δενδρύλλια και νεαρά δέντρα. Το λεπτό υλικό μπορεί να μπλεχτεί στο αλυσοπρίονο και να σας χτυπήσει ή να προκαλέσει απώλεια της ισορροπίας σας.
- Κατά τη μεταφορά, να κρατάτε το σβηστό αλυσοπρίονο από την μπροστινή λαβή, με την αλυσίδα μακριά από το σώμα σας. Πριν τη μεταφορά και τη φύλαξη του αλυσοπρίονου, τοποθετείτε πάντοτε την προστατευτική θήκη. Η προσεκτική μεταχείριση του αλυσοπρίονου μειώνει την πιθανότητα ακούσιας επαφής με την κινούμενη αλυσίδα.

- **Ακολουθείτε τις οδηγίες σχετικά με τη λίπανση, το τέντωμα της αλυσίδας και την αλλαγή εξαρτημάτων.** Μια αλυσίδα που δεν είναι σωστά τεντωμένη και δεν λιπαίνεται σωστά, μπορεί να σπάσει ή να αυξήσει τον κίνδυνο κλοστήματος.
- **Διατηρείτε τις λαβές στεγνές, καθαρές και απαλλαγμένες από λάδια και γράσα.** Το λάδι και το γράσο καθιστούν τις λαβές ολισθηρές, προκαλώντας απώλεια του ελέγχου.
- **Κόβετε μόνο ξύλο. Μη χρησιμοποιείτε την αλυσίδα για σκοπούς για τους οποίους δεν είναι σχεδιασμένη. Μη χρησιμοποιείτε την αλυσίδα για να κόψετε πλαστικό, τούβλα ή δομικά υλικά που δεν είναι ξύλινα.** Η χρήση του αλυσοπριόνου για εργασίες για τις οποίες δεν είναι σχεδιασμένο μπορεί να οδηγήσει σε επικίνδυνες καταστάσεις.

### Απίες του κλοστήματος και τρόποι αποφυγής

Κλόστημα μπορεί να παρουσιαστεί όταν η μύτη της λάμας έρθει σε επαφή με ένα σταθερό αντικείμενο ή όταν το ξύλο μετακινείται, σφηνώνοντας τη λάμα μέσα στην τομή.

Κατά την επαφή της μύτης με σταθερό αντικείμενο, μπορεί σε πολλές περιπτώσεις να προκληθεί μια απρόσμενη αντίδραση προς την αντίθετη κατεύθυνση, κατά την οποία η λάμα τινάσσεται προς τα πάνω και προς την κατεύθυνση του χειριστή.

Το σφήνωμα της αλυσίδας στο πάνω μέρος της λάμας μπορεί να προκαλέσει απότομο τίναγμα της λάμας προς την κατεύθυνση του χειριστή.

Κάθε μία από τις αντιδράσεις αυτές μπορεί να οδηγήσει σε απώλεια του ελέγχου του αλυσοπριόνου και σοβαρό τραυματισμό. Μην επαφίετε την ασφάλειά σας αποκλειστικά και μόνο στα συστήματα ασφαλείας που είναι ενσωματωμένα στο αλυσοπριόνο. Ως χρήστης ενός αλυσοπριόνου πρέπει να λαμβάνετε διάφορα μέτρα ασφαλείας για να εργαστείτε χωρίς κίνδυνο ατυχήματος ή τραυματισμού.

Το κλόστημα είναι αποτέλεσμα αντικανονικής ή κακής χρήσης του ηλεκτρικού μηχανήματος. Μπορεί να αποφεύγεται με κατάλληλες προφυλάξεις ασφαλείας, όπως περιγράφονται στη συνέχεια:

- **Κρατάτε το αλυσοπριόνο με τα δύο σας χέρια, περισφίγγοντας τις λαβές με τους αντίχειρες και τα δάχτυλα. Φροντίζετε για κατάλληλη στάση του σώματος και θέση των χεριών, ώστε να διατηρήσετε την ισορροπία σας εάν παρουσιαστεί κλόστημα.** Λαμβάνοντας κατάλληλα μέτρα, ο χειριστής μπορεί να αντιμετωπίσει τις δυνάμεις του κλοστήματος. Μην αφήνετε ποτέ το αλυσοπριόνο ελεύθερο.
- **Αποφεύγετε τις αντικανονικές στάσεις του σώματος και μην κόβετε αντικείμενα που βρίσκονται πάνω από το ύψος των ώμων σας.** Με τον τρόπο αυτό αποφεύγετε την ακούσια επαφή της μύτης της λάμας με αντικείμενα και διατηρείτε καλύτερο έλεγχο του αλυσοπριόνου σε απροσδόκητες καταστάσεις.

- **Χρησιμοποιείτε πάντοτε τις λάμες και αλυσίδες που συνιστώνται από τον κατασκευαστή.** Η χρήση ακατάλληλης λάμας ή αλυσίδας μπορεί να προκαλέσει θραύση της αλυσίδας ή/και κλόστημα.
- **Τηρείτε τις οδηγίες του κατασκευαστή σχετικά με το τρόχισμα και τη συντήρηση της αλυσίδας.** Αν οι οδηγοί βάθους της αλυσίδας είναι πολύ χαμηλοί, αυξάνεται η τάση κλοστήματος.





0458-756-3321-A

griechisch



[www.stihl.com](http://www.stihl.com)



0458-756-3321-A