

DEWALT®

DWE490
DWE492
DWE492S
DWE493
DWE494

www.DEWALT.com

Dansk (<i>oversat fra original brugsvejledning</i>)	3
Deutsch (<i>übersetzt von den originalanweisungen</i>)	17
English (<i>original instructions</i>)	32
Español (<i>traducido de las instrucciones originales</i>)	45
Français (<i>traduction de la notice d'instructions originale</i>)	60
Italiano (<i>tradotto dalle istruzioni originali</i>)	75
Nederlands (<i>vertaling van de originele instructies</i>)	89
Norsk (<i>oversatt fra de originale instruksjonene</i>)	104
Português (<i>traduzido das instruções originais</i>)	117
Suomi (<i>käännetty alkuperäisestä käyttöohjeesta</i>)	132
Svenska (<i>översatt från de ursprungliga instruktionerna</i>)	145
Türkçe (<i>orijinal talimatlardan çevrilmiştir</i>)	158
Ελληνικά (<i>μετάφραση από τις πρωτότυπες οδηγίες</i>)	170

Figure 1

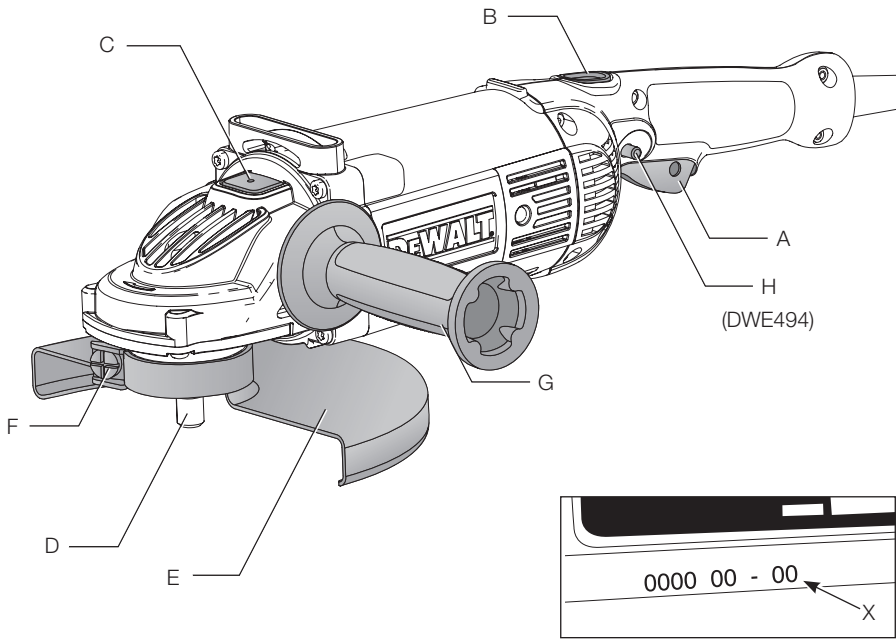

Figure 2

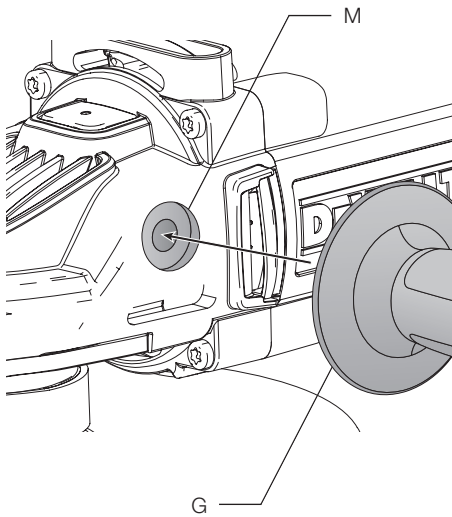

Figure 3

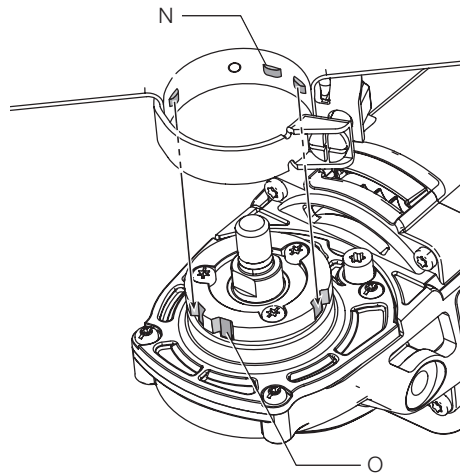

Figure 4

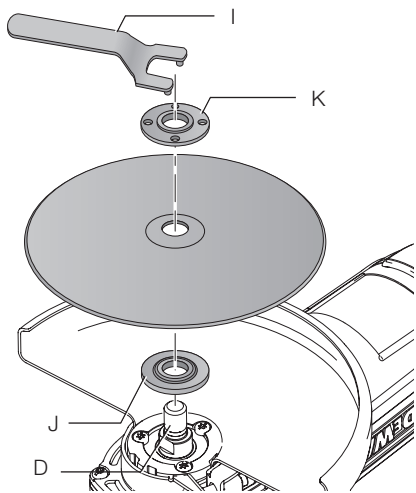

Figure 5

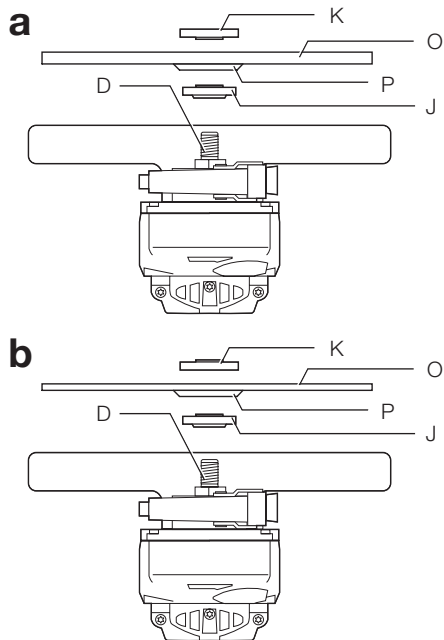

Figure 6

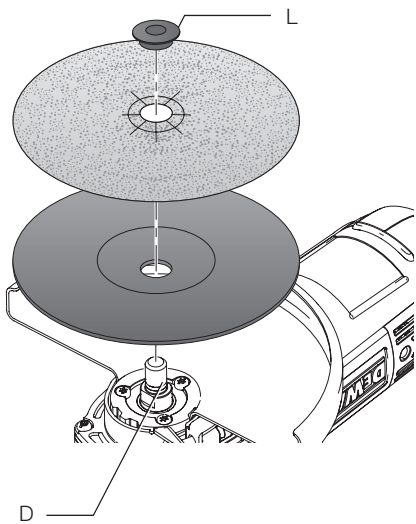
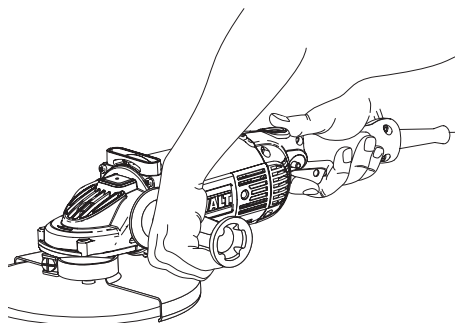

Figure 7



STOR VINKELSLIBER

DWE490, DWE492, DWE492S, DWE493, DWE494

Tillykke!

Du har valgt et DEWALT-værktøj. Mange års erfaring, ihærdig produktudvikling og innovation gør DEWALT til én af de mest pålidelige partnere for professionelle brugere af elværktøj.

Tekniske data

		DWE490	DWE492	DWE492S	DWE493	DWE494
Spænding	V _{AC}	230	230	230	230	230
Type		1	1	1	1	1
Effektindgang	W	2000	2200	2200	2200	2200
Tomgangshastighed/nominal hastighed	min ⁻¹	6600	6600	6600	8500	6600
Hjuldiameter	mm	230	230	230	180	230
Spindel diameter		M14	M14	M14	M14	M14
Spindel længde	mm	19	19	19	19	19
Vægt	kg	5,2	5,2	5,2	5,2	5,2
Støjværdier og vibrationsværdier (triax vector sum) i henhold til EN60745-2-3:						
L _{PA} (emissionslydtryksniveau)	dB(A)	94	94	94	94	94
L _{WA} (lydeffektsniveau)	dB(A)	104	104	104	104	104
K (usikkerhed for det angivne lydniveau)	dB(A)	3	3	3	3	3
Overfladeslibning						
Vibrationsemissionsværdi a _{h,SG} =	m/s ²	7,1	7,1	7,1	7,1	7,1
Usikkerhed K =	m/s ²	2,0	2,0	2,0	2,0	2,0
Skiveslibning						
Vibrationsemissionsværdi a _{h,DS} =	m/s ²	5,0	5,0	5,0	5,0	5,0
Usikkerhed K =	m/s ²	1,5	1,5	1,5	1,5	1,5

Vibrationsemissionsniveauet, der er angivet i dette vejledningsark, er målt i overensstemmelse med en standardiseret test, der er angivet i EN60745 og kan anvendes til at sammenligne et værktøj med et andet. Det kan anvendes til en foreløbig eksponeringsvurdering.



ADVARSEL: Det angivne vibrationsemissionsniveau repræsenterer værktøjets hovedanvendelsesområder. Hvis værktøjet anvendes til andre formål, med andet tilbehør eller vedligeholdes dårligt, kan vibrationsemissionen imidlertid variere. Det kan markant forøge eksponeringsniveauet over den samlede arbejdsperiode.

Et estimat af eksponeringsniveauet for vibration bør også tage højde for de gange, hvor der slukkes for værktøjet, eller når det kører, men ikke bruges til arbejde. Det kan markant mindske eksponeringsniveauet over den samlede arbejdsperiode. Opgaver som f.eks. afskæring eller børstning kan have forskellige vibrationsemissioner.

Identificér yderligere sikkerhedsforanstaltninger for at beskytte operatøren mod vibrationens effekter, som f.eks.: Vedligehold værktøjet og tilbehør, hold hænderne varme, organiserer af arbejdsmonstre.

Sikringer:

Europa 230 V værktøjer 10 ampere, hovedledningsnet

Definitioner: Sikkerhedsråd

Nedenstående definitioner beskriver sikkerhedsniveauet for hvert signalord. Læs vejledningen og læg mærke til disse symboler.



FARE: Angiver en overhængende farlig situation, der, hvis den ikke undgås, **kan resultere i døden eller alvorlige kvæstelser.**



ADVARSEL: Angiver en mulig farlig situation, der, hvis den ikke undgås, **kan resultere i døden eller alvorlige kvæstelser.**



FORSIGTIG: Angiver en overhængende farlig situation, der, hvis den ikke undgås, **kan resultere i mindre eller moderate kvæstelser.**

BEMÆRK: Angiver en handling, **der ikke er forbundet med personskade, der, hvis den ikke undgås, kan resultere i ejendomsskade.**



Betyder fare for elektrisk stød.



Betyder risiko for brand.

EF-overensstemmelseserklæring

MASKINDIREKTIV



STOR VINKELSLIBER

DWE490, DWE492, DWE492S, DWE493, DWE494

DEWALT erklærer, at produkterne beskrevet under **Tekniske data** er udformet i overensstemmelse med: 2006/42/EC, EN60745-1:2009 + A11:2010, EN60745-2-3:2011+A2:2013+A11:2014 +A12:2014.

Disse produkter overholder også Direktiv 2004/108/EC (indtil 19.04.2016), 2014/30/EU (fra 20.04.2016) og 2011/65/EU. Kontakt DEWALT på følgende adresse for yderligere oplysninger eller se bagsiden af vejledningen.

Undertegnede er ansvarlig for kompilering af den tekniske fil og udsteder denne erklæring på vegne af DEWALT.

Markus Rempel
Director Engineering
DEWALT, Richard-Klinger-Straße 11, D-65510,
Idstein, Tyskland
01.05.2015



ADVARSEL: Du bør læse betjeningsvejledningen for at reducere risikoen for personskader.

Generelle sikkerhedsadvarsler for elværktøjer



ADVARSEL! Læs alle sikkerhedsadvarsler og alle instruktioner. Manglende overholdelse af advarsler og instruktioner kan medføre elektrisk stød, brand og/eller alvorlig personskade.

GEM ALLE ADVARSLER OG INSTRUKTIONER FOR FREMTIDIG REFERENCE

Termen "elværktøj" i advarslerne refererer til dit elektroniske (ledningstilsluttede) eller batteribetjente (trådløse) elværktøj.

1) SIKKERHED PÅ ARBEJDSOMRÅDET

- Hold arbejdsområdet rent og oplyst.** Rod eller mørke lokaler forøger risikoen for ulykker.
- Undlad at benytte elektrisk værktøj i eksplosionsfarlige omgivelser, som f.eks. ved tilstedeværelsen af brændbare væsker, gasser eller støv.** Elværktøj danner gnister, der kan antænde støv eller dampe.
- Hold børn og omkringstående på afstand, når der anvendes elektrisk værktøj.** Distractioner kan medføre, at du mister kontrollen.

2) ELEKTRISK SIKKERHED

- Stik på elektrisk værktøj skal passe til stikkontakten. Stikket må aldrig modificeres på nogen måde. Undlad at bruge adapterstik sammen med jordforbundet elektrisk værktøj.** Umodificerede stik og dertil passende stikkontakter reducerer risikoen for elektrisk stød.
- Undgå kropskontakt med jordforbundne overflader, såsom rør, radiatorer, komfurer og køleskabe.** Der er øget risiko for elektrisk stød, hvis din krop er jordforbundet.
- Undlad at udsætte elektrisk værktøj for regn eller våde forhold.** Hvis der trænger vand ind i et elektrisk værktøj, øges risikoen for elektrisk stød.
- Undlad at udsætte ledningen for overlast. Brug aldrig ledningen til at bære, trække værktøjet eller trække det ud af stikkontakten. Hold ledningen borte fra varme, olie, skarpe kanter og bevægelige dele.** Beskadigede eller sammenfildrede ledninger øger risikoen for elektrisk stød.

- e) *Når elektrisk værktøj benyttes udendørs, skal der anvendes en forlængerledning, som er egnet til udendørs brug. Brug af en ledning, der er egnet til udendørs brug, reducerer risikoen for elektrisk stød.*
- f) *Hvis det ikke kan undgås at betjene et elektrisk værktøj i et fugtigt område, benyt en strømforsyning, der er beskyttet af en fejlstrømsafbryder. Ved at benytte en fejlstrømsafbryder reduceres risikoen for elektrisk stød.*

3) PERSONLIG SIKKERHED

- a) *Vær opmærksom, pas på hvad du foretager dig, og brug sund fornuft, når du benytter et elektrisk værktøj. Betjen ikke værktøjet, hvis du er træt, påvirket af narkotika, alkohol eller medicin. Et øjeblikks uopmærksomhed under anvendelse af et elektrisk værktøj kan forårsage alvorlig personskade.*
- b) *Anvend personligt beskyttelsesudstyr. Bær altid beskyttelsesbriller. Sikkerhedsudstyr, som f.eks. støvmaske, skridsikre sikkerhedssko, sikkerhedshjelm eller høreværn, brugt når omstændighederne foreskriver det, reducerer omfanget af personskader.*
- c) *Undgå utilsigtet start. Sørg for, at der er slukket for kontakten, inden værktøjet tilsluttes en strømkilde og/eller batterienhed, samles op eller bæres. Når elektrisk værktøj bæres med fingeren på kontakten eller tilsluttes, når kontakten er tændt, giver det anledning til ulykker.*
- d) *Fjern eventuelle justerings- eller skruenøgler, før det elektriske værktøj startes. En skruenøgle eller anden nøgle, der bliver siddende på en roterende del af elektrisk værktøj, kan give anledning til personskade*
- e) *Undlad at række for langt. Hold hele tiden en god stilling og balance. Dette giver bedre kontrol af det elektriske værktøj, når uventede situationer opstår.*
- f) *Bær hensigtsmæssig påklædning. Bær ikke løst tøj eller smykker. Hold dit hår, tøj og handsker væk fra bevægelige dele. Løstsiddende tøj, smykker eller langt hår kan blive fanget i bevægelige dele.*
- g) *Hvis der anvendes støvudsugnings- eller støvopsamlingsudstyr, skal dette tilsluttes og anvendes rigtigt. Anvendelse af støvopsamlingsudstyr kan begrænse farer forårsaget af støv.*

4) BRUG OG VEDLIGEHOLDELSE AF EL-VÆRKTØJ

- a) *Undgå voldsom brug af det elektriske værktøj. Brug det værktøj, der er bedst egnet til det arbejde, der skal udføres. Værktøjet vil klare opgaven bedre og mere sikkert med den ydelse, som det er beregnet til.*
- b) *Undlad at benytte elektrisk værktøj, hvis kontakten ikke tænder og slukker for det. Alt elektrisk værktøj, der ikke kan kontrolleres med kontakten, er farligt og skal repareres.*
- c) *Træk stikket ud af stikkontakten og/eller batterienheden fra det elektriske værktøj, før det elektriske værktøj justeres, dets tilbehør udskiftes eller det stilles til opbevaring. Sådanne forebyggende sikkerhedsforanstaltninger mindsker risikoen for, at værktøjet startes utilsigtet.*
- d) *Opbevar elektrisk værktøj uden for børns rækkevidde, og tillad ikke personer, som ikke er bekendt med disse elektriske værktøj eller disse instruktioner, at betjene værktøjet. El-værktøj er farligt i hænderne på personer, som ikke er instrueret i brugen deraf.*
- e) *Vedligeholdelse af elektrisk værktøj. Undersøg om bevægelige dele sidder skævt, binder eller er gået itu såvel som andre forhold, der kan påvirke betjeningen af værktøjet. Hvis det elektriske værktøj er beskadiget, skal det repareres før brug. Mange ulykker er forårsaget af dårligt vedligeholdt værktøj.*
- f) *Hold skæreværktøjer skarpe og rene. Ordentligt vedligeholdt skæreværktøj med skarpe skærekanter har mindre tilbøjelighed til at binde og er lettere at styre.*
- g) *Brug elektrisk værktøj, tilbehør, bor, osv. i overensstemmelse med disse instruktioner, idet der tages hensyn til arbejdsforholdene og den opgave, som skal udføres. Brug af elektrisk værktøj til andre opgaver end dem, det er beregnet til, kan resultere i en farlig situation.*

5) EFTERSYN

- a) *Elektrisk værktøj skal serviceres af en kvalificeret servicetekniker, som udelukkende benytter identiske reservedele. Derved sikres det, at værktøjets driftssikkerhed opretholdes.*

EKSTRA SPECIELLE SIKKERHEDSREGLER FOR SMØREPISTOLER

Sikkerhedsinstruktioner til al brug

- a) **Dette elværktøj er beregnet til at fungere som en slibemaskine, pudsemaskine, stålborste eller afstikkerværktøj. Læs alle sikkerhedsadvarsler, instruktioner, illustrationer og specifikationer, der følger med dette elværktøj.** Manglende overholdelse af alle nedenstående instruktioner kan medføre elektrisk stød, brand og/eller alvorlig personskade.
- b) **Det anbefales ikke at polere med dette elværktøj.** Anden brug end den, elværktøjet er fremstillet til, kan udgøre en fare og forårsage personskade.
- c) **Anvend ikke tilbehør, der ikke er specielt designet til værktøjet og anbefalet af producenten.** Blot fordi tilbehøret kan påsættes værktøjet, garanterer det ikke sikker betjening.
- d) **Tilbehørets nominelle hastighed skal mindst svare til den maksimale hastighed, der er markeret på elværktøjet.** Tilbehør, der kører hurtigere end dets nominelle hastighed, kan gå itu og flyve væk.
- e) **Tilbehørets udvendige diameter og tykkelse skal være inden for elværktøjets kapacitetsvurdering.** Tilbehør af ukorrekt størrelse kan ikke opbevares eller kontrolleres korrekt.
- f) **Gevindmontering af tilbehør skal matche med slibemaskinens spindelgevind. For tilbehør monteret med flanger skal dornhullet på tilbehøret passe til flangens placeringsdiameter.** Tilbehør, der ikke matcher med el-værktøjets monterede hardware, vil køre ud af balance, vibrere for meget og kan medføre tab af kontrol.
- g) **Brug ikke et beskadiget tilbehør. For brug af tilbehør undersøges f.eks. slibehjul for skår og revner, støttepuder for revner eller slid og stålborste for løse eller revnede tråde. Hvis elværktøjet eller tilbehøret tabs, bør det undersøges for skade, eller der bør monteres ubeskadiget tilbehør. Efter undersøgelse og montering af tilbehør placér dig selv og omkringstående væk fra tilbehørets rotationsplan, og elværktøjet køres ved maksimal tomgangshastighed i et minut. Beskadiget tilbehør vil normalt gå i stykker under denne testkørsel.**
- h) **Anvend personligt beskyttelsesudstyr. Afhængig af brugen bør du anvende ansigtsskærm eller beskyttelsesbriller. Hvis det er nødvendigt, skal du anvende støvmaske, hørebeskyttelse, handsker og et arbejdsforklæde, der kan modstå småt slibemateriale eller arbejdssemnefragmenter.** Øjenbeskyttelsen skal kunne stoppe flyvende fremmedlegemer, der opstår som følge af de forskellige betjening. Støvmasken eller åndedrætsværmet skal kunne filtrere partikler, der frembringes som følge af din betjening. Forlænget eksponering for høj, intens støj kan forårsage høreskader.
- i) **Hold omkringstående i en sikker afstand fra arbejdsområdet. Folk, der befinder sig i arbejdsområdet, skal anvende personligt beskyttelsesudstyr.** Fragmenter af arbejdssemnet eller ødelagt tilbehør kan flyve afsted og forårsage skade uden for det umiddelbare arbejdsområde.
- j) **Hold fast i elværktøjet ved hjælp af de isolerede håndtagsflader, når der skal saves i emner, hvor skæreværktøjet kan berøre skjulte ledninger eller sit eget kabel.** Kommer skæreværktøjet i kontakt med en strømførende ledning, kan blotlagte metaldele på elværktøjet gøres strømførende og give stød til brugeren.
- k) **Placér ledningen væk fra det roterende tilbehør.** Hvis du mister kontrollen, kan ledningen blive skåret eller fastklemt, og din hånd eller arm kan trækkes ind i det roterende tilbehør.
- l) **Læg aldrig værktøjet fra dig, før tilbehøret er helt stoppet.** Det roterende tilbehør kan gribe fast i overfladen, og du kan miste kontrollen over elværktøjet.
- m) **Start ikke elværktøjet, mens du bærer det på dig.** Utilsiget kontakt med det roterende tilbehør kan hænge fast i dit tøj og efterfølgende ind i huden.
- n) **Rengør værktøjets lufthuller med jævn mellemrum.** Motorens ventilator vil trække støv ind i kabinettet, og for megen akkumulering af metalstykker kan udgøre en elektrisk fare.
- o) **Betjen ikke elværktøjet nær brændbare materialer.** Gnister kan antænde disse materialer.
- p) **Anvend ikke tilbehør, der kræver kølevæske.** Brug af vand eller anden kølevæske kan resultere i livsfarligt elektrisk stød.

YDERLIGERE SIKKERHEDSINSTRUKTIONER FOR AL BETJENING

Årsager til og forebyggelse af tilbageslag

Tilbageslag er en pludselig reaktion på et fastklemt eller blokeret slibehjul, støttepude, børste eller andet tilbehør. Fastklemmelse eller blokering forårsager hurtig blokering af det roterende tilbehør, der gør, at det ukontrollerede elværktøj kører i modsat retning af tilbehørets rotation på det sted, det er fastkørt.

F.eks. hvis et slibehjul er fastklemt eller blokeret af arbejdsemnet, kan kanten af hjulet, der er på vej ind i det spidse punkt, grave sig ind i overfladen på materialet og forårsage, at hjulet arbejder sig ud eller falder ud. Hjulet kan enten gå imod eller væk fra operatøren, afhængigt af hjulets bevægelsesretning ved fastklemmelsespunktet. Slibehjul kan også gå i stykker under disse forhold.

Et tilbageslag opstår som følge af forkert brug eller ved misbrug af værktøjet. Det kan undgås ved at følge nedenstående forholdsregler:

- Hold godt fast på værktøjet, og placer kroppen og armen således, at du kan modstå styrken fra et tilbageslag. Anvend altid ekstrahåndtaget, hvis det medfølger, for maksimal kontrol over tilbageslag eller momentreaktion under opstart.** Operatøren kan kontrollere momentreaktionen eller tilbageslagets styrke, hvis der tages korrekte forholdsregler.
- Placer aldrig hånden i nærheden af det roterende tilbehør.** Tilbehøret kan slå tilbage over din hånd.
- Placer ikke kroppen i det område, hvor værktøjet kan bevæge sig, hvis der opstår et tilbageslag.** Tilbageslag vil drive værktøjet frem i den modsatte retning af hjulets bevægelse ved blokeringsspunktet.
- Benyt særlig omhu ved hjørner, skarpe kanter etc. Undgå at tilbageholde og at få tilbehøret til at hoppe.** Hjørner, skarpe kanter eller bump har en tendens til at blokere det roterende tilbehør og kan forårsage mangel på kontrol eller tilbageslag.
- Påsat ikke en savkædes snitteblad eller en savklinge med tænder.** Sådanne klinger forårsager ofte tilbageslag og tab af kontrol.

Særlige sikkerhedsadvarsler til slibning og slibeskæring

- Brug kun hjul typer, der er anbefalet til dit elværktøj og den specifikke beskyttelsesskærm, der er fremstillet til det valgte hjul.** Hjul, der ikke er fremstillet til værktøjet, kan ikke afskærmes korrekt og er usikre.
- Slibeoverfladen på de midterste trykkede hjul skal være monteret under fladen på kanten af beskyttelsesskærmen.** Et hjul, der ikke er monteret korrekt, og som projekteres gennem fladen på kanten af beskyttelsesskærmen, kan ikke beskyttes tilstrækkeligt.
- Beskyttelsesskærmen skal være sikkert fastgjort på elværktøjet for maksimal sikkerhed, således at mindst muligt af hjulet er blotlagt mod operatøren.** Beskyttelsesskærmen hjælper med til at beskytte operatøren mod hjulfragmenter og utilsigtet kontakt med hjulet og gnister, som kan antænde tøjet.
- Hjulene skal kun anvendes til den anbefalede brug. F.eks.: Slib ikke med siden af afskæringshjulet.** Slibeskæringshjul er tilsigtet perifer slibning. Sidekraft på disse hjul kan ødelægge dem.
- Brug altid ubeskadigede hjulflanger med den rette størrelse og form til dit valgte hjul.** Korrekte hjulflanger støtter hjulet og reducerer dermed muligheden for hjulskade. Flanger til skærehjul kan være forskellige fra slibehjulflanger.
- Brug ikke brugte, slidte hjul fra større elværktøj.** Hjul, der er tilsigtet større elværktøj, er ikke egnet til det lille værktøjs høje hastighed og kan gå i stykker.

Ekstra sikkerhedsadvarsler, der er specifikke for slibeskæring

- Blokér ikke skærehjulet eller anvend for megen kraft. Forsøg ikke at foretage et for dybt snit.** Overbelastning af hjulet øger belastningen og følsomheden for drejning eller binding af hjulet i snittet og muligheden for tilbageslag eller hjulskade.
- Placer ikke din krop på linje med og bag ved det roterende hjul.** Når hjulet bevæger sig væk fra kroppen, kan det mulige tilbageslag drive hjulet og elværktøjet direkte mod dig.

- c) **Når hjulet sætter sig fast, eller når en nedskæring afbrydes af en eller anden grund, sluk elværktøjet, og hold det ubevægeligt, indtil hjulet stopper fuldstændigt. Forsøg aldrig at fjerne skæreskiven fra nedskæringen, mens hjulet er i bevægelse, ellers kan der forekomme tilbageslag.** Find ud af, hvorfor hjulet har sat sig fast, og træf passende forholdsregler.
- d) **Forsøg ikke at genstarte skæringen i arbejdsemnet. Lad hjulet nå fuld hastighed og sæt det derefter forsigtigt ind i snittet.** Hjulet kan eventuelt binde, arbejde sig ud af arbejdsemnet eller forårsage tilbageslag, hvis elværktøjet startes i arbejdsemnet.
- e) **Støt paneler eller andet arbejdsemne af overdimensioneret størrelse for at minimere risikoen for hjulfastklemmelse og tilbageslag.** Store arbejdsemner har en tendens til at synke under deres egen vægt. Arbejdsemnet skal afstøttes på begge sider af hjulet, både i nærheden af skærelinjen og ved arbejdsemnets kant.
- f) **Vær især forsigtig, hvis der skal udføres et ”dyksnit” i et uoverskueligt område, f.eks. i en eksisterende væg.** Hjulet, der skal dykke ned, kan skære gas- eller vandrør, elektriske ledninger eller genstande, der kan forårsage tilbageslag.

Sikkerhedsadvarsler, der er specifikke for slibning

- a) **Anvend ikke slibesliverpapir af overdreven størrelse. Følg producentens anbefalinger angående valg af slibepapir.** Sliverpapir, der går ud over sliverpuden, udgør en fare for flænsning og kan forårsage blokering eller flænsning af disken eller tilbageslag.

Sikkerhedsadvarsler, der er specifikke for stålborstning

- a) **Vær opmærksom på, at børsten afkaster stålhår, selv under almindelig brug. Overbelast ikke ståltrådene ved at lægge for meget tryk på børsten.** Stålhårene kan nemt trænge gennem tyndt tøj og/eller hud.
- b) **Hvis brug af beskyttelseskærm anbefales til stålborstning, skal du sørge for, at stålhjulet eller børsten ikke indgriber i sikkerhedsskærmen.** Stålhjul eller børster kan udvides i diameter pga. arbejdet og centrifugale kræfter.

Ekstra specielle sikkerhedsregler for slibemaskiner

- **Brug ikke type 11 (konisk kopskive) hjul på dette værktøj.** Anvendelse af uhensigtsmæssigt tilbehør kan forårsage personskader.
- **Anvend altid sidehåndtag. Spænd håndtaget sikkert.** Sidehåndtaget skal altid bruges for hele tiden at opretholde kontrol over værktøjet.

Rest-risici

På trods af overholdelsen af de relevante sikkerhedsregler og brug af sikkerhedsudstyr kan visse restrisici ikke undgås. Disse omfatter:

- Hørenedsættelse.
- Risiko for personskade som følge af flyvende partikler.
- Risiko for forbrænding ved at røre ved tilbehør, der bliver varmt under betjening.
- Risiko for personskade som følge af forlænget brug.

Afmærkninger på værktøjet

Følgende piktogrammer er vist på værktøjet:



Læs instruktionshåndbogen før brug.



Bær høreværn.



Brug øjneværn.

DATAKODEPOSITION (FIG. 1)

Datokoden (X), der også inkluderer produktionsåret, er trykt på huset.

Eksempel:

2015 XX XX

Produktionsår

Pakke indhold

Pakken indeholder:

- 1 Vinkelsliber
- 1 Beskyttelseskærm
- 1 Sidehåndtag
- 1 Flangesæt
- 1 Topolet skrueøgle
- 1 Sætboks (kun model K)
- 1 Betjeningsvejledning

- *Kontrollér for eventuelle skader på værktøjet, dele og tilbehør, der kan være opstået under transport.*
- *Tag dig tid til at læse denne vejledning grundigt og forstå den før betjening.*

Beskrivelse (Fig. 1, 4)



ADVARSEL: *Modificér aldrig elektrisk værktøj eller nogle dele heraf. Det kan medføre materiale- eller personskade.*

- A. Til/fra-aftrækker
- B. Startspærreknop
- C. Spindellås
- D. Spindel
- E. Beskyttelsesskærm
- F. Beskyttelsesskærmsskrue
- G. Sidehåndtag
- H. Startspærreknop (kun DWE494)
- I. Topolet skruenøgle
- J. Støtteflangen
- K. Gevindskåret klemmemøtrik

TILSIGTET BRUG

Din tunge vinkelsliber er blevet fremstillet til professionel slibning, stålborstning og nedskæring.

MÅ IKKE anvendes under våde forhold eller i nærheden af brændbare væsker eller gasser.

Disse tunge slidstærke vinkelslibere er professionelt elværktøj.

LAD IKKE børn komme i kontakt med værktøjet. Overvågning er påkrævet, når uerfarne brugere anvender dette værktøj.

- **Små børn og svagelige.** Dette værktøj er ikke beregnet til at blive brugt af små børn og svagelige uden overvågning.
- Dette produkt er ikke beregnet til anvendelse af personer (inklusive børn) med nedsatte fysiske, sensoriske eller mentale handicaps; mangel på ekspertise, viden eller færdigheder, medmindre de er under opsyn af en person, der er ansvarlig for deres sikkerhed. Børn må aldrig efterlades alene med dette produkt.

Udløserkontakt ved manglende strøm

KUN DWE494

On/off-kontakten har en udløserfunktion ved manglende strøm. Hvis værktøjet af en eller anden grund ikke længere er tilsluttet til strømkilden, skal kontakten forsætligt genaktiveres.

Blød startfunktion

DWE492S OG DWE494

Den bløde startfunktion giver mulighed for langsom hastighedsopbygning for at undgå ryk ved start. Denne funktion er særdeles nyttig, når der arbejdes i lukkede rum.

EI-sikkerhed

Elmotoren er kun designet til én spænding. Kontrollér altid, at strømforsyningen svarer til spændingen på mærkepladen.



Dit DEWALT-værktøj er dobbeltisoleret i overensstemmelse med EN60745, og derfor er en jordledning ikke påkrævet.

Hvis forsyningsledningen er beskadiget, skal den udskiftes med en speciel ledning, der kan rekvireres fra DEWALT-serviceorganisationen.

BEMÆRKNING: Dette udstyr er beregnet til tilslutning til et strømforsyningsystem med en maksimal tilladelig systemimpedans Z_{max} på $0,28 \Omega$ ved interfacepunktet (strømforsyningsboks) på brugerens forsyning. Brugeren skal sikre, at dette udstyr kun tilsluttes til et strømsystem, som opfylder ovennævnte krav. Hvis det er nødvendigt, kan brugeren rette henvendelse til el-selskabet for at høre om systemimpedansen ved interfacepunktet.

Brug af forlængerledning

En forlængerledning bør ikke anvendes, undtagen det er absolut nødvendigt. Hvis et forlængerkabel er påkrævet, skal du anvende et godkendt 3-kernet forlængerkabel, der passer til dette værktøjs effektforbrug (se **tekniske data**). Den minimale lederstørrelse er $1,5 \text{ mm}^2$; den maksimale længde er 30 m.

Ved brug af en ledningstrømle skal ledningen altid rulles helt ud.

SAMLING OG JUSTERINGER



ADVARSEL: *For at reducere risikoen for personskade skal du slukke for værktøjet og afbryde det fra strømkilden, inden der foretages justeringer, eller der fjernes/monteres tilbehør eller ekstraudstyr.*

Før værktøjet tilsluttes igen, skal du trykke på udløserkontakten og slippe den igen for at sikre, at værktøjet er slukket.

Påsatning af sidehåndtag (fig. 2)



ADVARSEL: *Før du anvender værktøjet, skal du sikre, at håndtaget sidder godt fast.*



ADVARSEL: Sidehåndtaget skal altid bruges for hele tiden at opretholde kontrol over værktøjet.

Skru sidehåndtaget (G) godt fast i et af hullerne (M) på en af gearkassens sider.

Montering og fjernelse af beskyttelsesskærmen (fig. 1, 3)



ADVARSEL: For at reducere risikoen for personskade skal du slukke for værktøjet og afbryde det fra strømkilden, inden der foretages justeringer, eller der fjernes/monteres tilbehør eller ekstraudstyr.

For værktøjet tilsluttes igen, skal du trykke på udløserkontakten og slippe den igen for at sikre, at værktøjet er slukket.



FORSIGTIG: Der skal anvendes beskyttelsesskærme med denne sliber.

Når slibemaskinen anvendes til skæring i metal eller murværk, SKAL der anvendes en type 1 beskyttelsesskærm. Type 1 beskyttelsesskærme kan købes hos DEWALT-forhandlere.

BEMÆRK: Se *skemaet over slibe- og skæretilbehør* i slutningen af dette afsnit for at få vist andet tilbehør, der kan anvendes med disse slibere.

1. Anbring værktøjet på et bord, spindel (D) op.
2. Justér øskerne (N) med kærvene (O).
3. Tryk beskyttelsesskærmen (E) ned, og drej den til den ønskede position.
4. Fastspænd skruen (F).
5. Løsn skruen for at fjerne beskyttelsesskærmen.



FORSIGTIG: Hvis beskyttelsesskærmen ikke kan fastspændes korrekt ved at justere skruen, skal du ikke anvende værktøjet. For at reducere risikoen for personskade skal du indlevere værktøjet og beskyttelsesskærmen til et servicecenter og få beskyttelsesskærmen repareret eller udskiftet.

Montering og aftagning af slibe- eller skæreskive (fig. 1, 4, 5)



ADVARSEL: Brug ikke en beskadiget skive.

1. Anbring værktøjet på et bord, beskyttelsesskærm op.
2. Montér støtteflangen (J) korrekt på spindlen (D) (fig. 4).

3. Anbring skiven (O) på støtteflangen (J) (fig. 5). Når der monteres en skive med en forhøjet midte, skal du sikre, at den forhøjede midte (P) vender mod støtteflangen (J).
4. Skru den gevindskårne klemmemøtrik (K) på spindlen (D) (fig. 4):
 - a. Ringen på den gevindskårne klemmemøtrik (K) skal vende mod skiven, når der monteres en slibeskive (fig. 5a);
 - b. Ringen på den gevindskårne klemmemøtrik (K) skal vende bort fra skiven, når der monteres en skæreskive (fig. 5b).
5. Tryk på spindellåseknappen (C) og drej spindlen (D), indtil den når dens låseposition.
6. Fastspænd den gevindskårne klemmemøtrik (K) med den toplede skruenøgle, der følger med.
7. Udløs spindellåsen.
8. For at fjerne skiven skal du løsne den gevindskårne klemmemøtrik (K) med den toplede skruenøgle.

På- og afmontering af en støtteskive/slibepapir (fig. 1, 4, 6)

1. Sæt værktøjet på et bord eller en flad overflade med sikkerhedsskærmen vendende opad.
2. Tag støtteflangen af (J).
3. Anbring gummistøtteskiven korrekt på spindlen (D).
4. Anbring slibepapiret på gummistøtteskiven.
5. Skru den gevindskårne klemmemøtrik (L) som følger med støtteskiven, fast på spindelen. Ringen på den gevindskårne klemmemøtrik skal vende imod gummistøtteskiven.
6. Tryk på spindellåseknappen (C) og drej spindelen (D), indtil den når dens låseposition.
7. Fastspænd den gevindskårne klemmemøtrik (L) med den toplede skruenøgle.
8. Udløs spindellåsen.
9. For at fjerne gummistøtteskiven skal du løsne den gevindskårne klemmemøtrik (L) med den toplede skruenøgle.

Montering af en stålborste

Skru stålborsten direkte på spindlen uden brug af afstandsskive og gevindflange.

Før brugen

- Montér beskyttelsesskærmen og den rette skive eller hjul. Brug ikke skiver eller hjul, der er meget slidte.

- Sørg for, at den indvendige og udvendige flange er monteret korrekt. Følg de instruktioner, der findes i skemaet over **slibe- og skæretilbehør**.
- Sørg for, at skiven eller hjulet drejer i retningen af pilene på tilbehøret og værktøjet.
- Brug ikke et beskadiget tilbehør. Før brug af tilbehør undersøges f.eks. slibehjul for skår og revner, støttepuder for revner eller slid og stålborste for løse eller revnede tråde. Hvis elværktøjet eller tilbehøret tabes, bør det undersøges for skade, eller der bør monteres ubeskadiget tilbehør. Efter undersøgelse og montering af tilbehør placér dig selv og omkringstående væk fra tilbehørets rotationsplan, og elværktøjet køres ved maksimal tomgangshastighed i et minut. Beskadiget tilbehør vil normalt gå i stykker under denne testkørsel.
- Brug aldrig blottere sammen med sammenhængende slibeprodukter.
- Arbejd aldrig med slibekoppen uden en passende beskyttelsesskærm.
- **Belast ikke maskinen så voldsomt, at det kommer til en stilstand. Efter elværktøjet er blevet stærkt belastet, fortsæt med at køre det uden belastning i flere minutter for at køle tilbehøret ned. Rør ikke ved slibe- og skæreskiverne, før de er kølet ned.** Skiverne kan blive meget varme under arbejdet.
- Brug ikke elværktøjet sammen med et udsikringsstativ.

FUNKTION



ADVARSEL: Overhold altid sikkerhedsvejledningen og de gældende regler.



ADVARSEL: For at reducere risikoen for personskade skal du slukke for værktøjet og afbryde det fra strømkilden, inden der foretages justeringer, eller der fjernes/monteres tilbehør eller ekstraudstyr. Før værktøjet tilsluttes igen, skal du trykke på udløserkontakten og slippe den igen for at sikre, at værktøjet er slukket.



ADVARSEL:

- Sørg for, at alle materialer, der skal slibes eller skæres, sidder godt fast.
- Sørg for at sikre og støtte arbejdsemnet. Brug klemmer eller en skruestik til at holde og understøtte arbejdsemnet på et stabilt underlag. Det er vigtigt at klemme og understøtte

arbejdsemnet godt for at forebygge, at arbejdsemnet bevæger sig, så du mister kontrollen over det. Arbejdsemnets bevægelse eller tab af kontrol kan forårsage fare og personskade.

- **Støt paneler eller andet arbejdsemne af overdimensioneret størrelse for at minimere risikoen for hjulfastklemmelse og tilbageslag.** Store arbejdsemner har en tendens til at synke under deres egen vægt. Arbejdsemnet skal afstøttes på begge sider af hjulet, både i nærheden af skærelinjen og ved arbejdsemnets kant.
- Bær altid almindelige arbejdshandsker, når du arbejder med dette værktøj.
- Anvend kun et let tryk på værktøjet. Anvend ikke sidepres på skiven.
- Undgå overbelastning. Bliver værktøjet varmt, skal du lade det køre i tomgang nogle få minutter for at køle tilbehøret af. Rør ikke ved tilbehøret, før det er kølet ned. Skiverne bliver meget varme under brug.
- Arbejd aldrig med slibekoppen uden en passende beskyttelsesskærm.
- Brug ikke elværktøjet sammen med et udsikringsstativ.
- Brug aldrig blottere sammen med sammenhængende slibeprodukter.
- Vær opmærksom på, at hjulet bliver ved med at dreje rundt, efter værktøjet er slukket.
- Værktøjet er ikke designet til brug sammen med en slibeskivekop.
- Brug ikke separate reducerende bøsninger eller mellemstykker til at tilpasse en slibeskive med store huller.

Korrekt håndposition (fig. 1, 7)



ADVARSEL: For at reducere risikoen for alvorlig personskade skal du **ALTID** anvende den korrekte håndposition som vist.



ADVARSEL: For at reducere risikoen for alvorlig personskade skal du **ALTID** holde godt fast i tilfælde af en pludselig reaktion.

Korrekt håndposition kræver én hånd på sidehåndtaget (G) og den anden hånd på værktøjets krop som vist på figur 7.

Tænd og slukke (fig. 1)

Tænd/sluk-knappen er forsynet med en åbningskontakt.

For at arbejde med værktøjet tryk åbningskontakten ned (B) og benyt derefter tænd-/sluk-kontakten (A).

Udlås åbningskontakt (B). Slip kontakten for at stoppe værktøjet.

Spærreknop (fig. 1)

KUN DWE494

For fortsat drift tryk spærreknappen (H) ned og udlås tænd-/sluk-kontakten.

Du slukker for værktøjet ved igen at trykke på tænd/sluk-kontakten.

Spærreknappen kan fjernes permanent uden at overtræde bestemmelserne fra de reguleringsorganer, der er vist på værktøjets navneplade. Fjernelse af spærreknappen må kun foretages af et DEWALT Service Center.

Spindellås (fig. 1)

Spindellåsens (B) funktion er at forhindre spindelen i at dreje, når der monteres eller fjernes hjul. Betjen kun spindellåsen, når der er slukket for værktøjet, og stikket er taget ud af kontakten, og værktøjet står helt stille.

BEMÆRK: For at reducere risikoen for skade på værktøjet, bør du ikke aktivere spindellåsen, mens værktøjet kører. Det kan resultere i skade på værktøjet, og påsat tilbehør kan falde af og eventuelt forårsage personskade.

For at aktivere låsen skal du trykke på spindellåseknappen og dreje spindelen, indtil du ikke kan dreje den længere.

Metalarbejde

Når værktøjet anvendes på metalarbejder, skal du sørge for, at der er indsat en fejlstrømsafbryder (RCD) for at undgå restriksi som følge af metalspånere.

Hvis fejlstrømsafbryderen er slukket, skal du få værktøjet eftersat af en autoriseret DEWALT-reparatør.



ADVARSEL: Under ekstreme arbejdsforhold kan der ophobes støv inde i maskinhuset, når der arbejdes med metal. Dette kan resultere i, at beskyttelsesisoleringen inde i maskinen bliver reduceret og dermed øger risikoen for elektrisk stød.

For at undgå ophobningen af metalspånere inde i maskinen anbefaler vi at rydde ventilationshullerne dagligt. Se **Vedligeholdelse**.

Savning i metal

For skæring med bundne slibemidler brug altid beskyttelsesskærm type 1.

Ved skærearbejde arbejds med moderat hastighed tilpasset til det materiale, der skæres. Læg ikke tryk på skæreskiven eller vip eller drej maskinen.

Nedsæt ikke hastigheden på nedkørende skæreskiver ved at anvende sidelæns tryk.

Maskinen skal altid arbejde i en opadgående slibningsbevægelse. Ellers er der fare for, at den bliver skubbet ukontrolleret ud af snittet.

Ved skæring af profiler og firkantede bærere, er det bedst at starte på det mindste tværsnit.

Grovslibning

Brug aldrig en skæreskive til grovslibning. Brug altid sikkerhedsskærmen type 27.

De bedste grovslibningsresultater opnås, når maskinen indstilles til en vinkel på 30° til 40°. Flyt maskinen frem og tilbage med et moderat tryk. På denne måde bliver arbejdsområdet ikke for varmt, bliver ikke misfarvet, og der dannes ingen riller.

Stenskæring

Maskinen må kun benyttes til tørsækning.

Ved stensækning er det bedst at bruge en diamantskæreskive. Kør kun maskinen med en ekstra støvbeskyttelsesmaske.

Arbejdsråd

Udvis forsigtighed, når der skæres huller i bærende vægge.

Huller i strukturelle vægge er underlagt lovbestemte/landespecifikke regulativer. Disse regulativer skal altid overholdes. Før arbejdet begyndes, skal den ansvarlige ingeniør, arkitekt eller konstruktions supervisor konsulteres.

Brug af papirskiver



ADVARSEL: Metalstøvophobning.

Overdreven brug af papirskiver i metalarbejder kan resultere i øget mulighed for elektrisk stød. For at reducere denne risiko skal du indsætte en fejlstrømsafbryder for brug og rengøre ventilationshullerne dagligt ved at blæse tør, komprimeret luft ind i ventilationshullerne i overensstemmelse med nedenstående vedligeholdelsesinstruktioner.

VEDLIGEHOOLD

Dit DEWALT-elværktøj er konstrueret til at arbejde i længere perioder med et minimum af vedligeholdelse. Vedvarende tilfredstillende funktion er afhængig af, at værktøjet plejes korrekt og rengøres regelmæssigt.



ADVARSEL: For at reducere risikoen for personskade skal du slukke for værktøjet og afbryde det fra strømkilden, inden der foretages justeringer, eller der fjernes/monteres tilbehør eller ekstraudstyr.

For værktøjet tilsluttes igen, skal du trykke på udløserkontakten og slippe den igen for at sikre, at værktøjet er slukket.



Smøring

Dette elektriske værktøj skal ikke smøres yderligere.



Rengøring



ADVARSEL: Blæs støv og snavs ud af hovedhuset med tør luft, lige så snart der samler sig snavs i og omkring luftaftrækket. Bær godkendte beskyttelsesbriller og godkendt støvmaske ved udførelse af denne procedure.



ADVARSEL: Brug aldrig opløsningsmidler eller andre kraftige kemikalier til at rengøre værktøjets ikke-metalliske dele. Disse kemikalier kan svække de materialer, der anvendes i disse dele. Brug en klud, der kun er fugtet med vand og mild sæbe. Lad aldrig væske trænge ind i værktøjet, og nedsænk aldrig nogen del af værktøjet i væske.

Valgfrit tilbehør.



ADVARSEL: Da andet tilbehør end det, som stilles til rådighed af DEWALT, ikke er afprøvet med dette produkt, kan det være farligt at bruge sådant værktøj med dette apparat. For at mindske risikoen for personskade må dette produkt kun anvendes med tilbehør, som anbefales af DEWALT.

Ret henvendelse til din forhandler vedr. yderligere informationer omkring det passende tilbehør.

TILBEHØRSDIAGRAM

	Maks. [mm]		[mm]	Min. Rotation [min. ⁻¹]	Perifer hastighed [m/s]	Gevindskåret hullængde [mm]
	D	b	d			
	230	6	22,23	6600	80	-
	180	-	-	8500	80	-
	75	30	M14	8500	45	20,0
	180	12	M14	8500	80	20,0
	230	12	M14	8500	80	20,0

Miljøbeskyttelse



Særskilt bortskaftelse. Dette produkt må ikke bortskaftes sammen med almindeligt husholdningsaffald.



Hvis du på noget tidspunkt finder det nødvendigt at udskifte dit DEWALT-produkt, eller hvis det ikke længere tjener det tiltænkte formål, må det ikke bortskaftes sammen med almindeligt husholdningsaffald. Sørg for, at dette produkt bortskaftes særskilt.



Særskilt bortskaftelse af brugte produkter og emballage gør det muligt at genbruge materialer og anvende dem på ny. Genanvendelse af genbrugsmaterialer bidrager til at forhindre forurening af miljøet og reducerer behovet for råmaterialer.











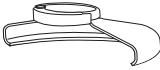

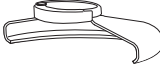

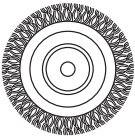
DANSK

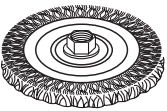
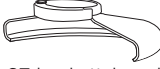
Lokale forskrifter muliggør i nogen tilfælde særsklit bortskaffelse af elektriske produkter fra husholdningen, ved kommunale affaldsdepoter eller hos forhandleren i forbindelse med køb af et nyt produkt.



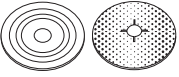



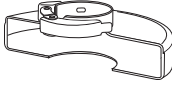

DEWALT har stillet faciliteter til rådighed til indsamling og genbrug af udslidte DEWALT-produkter. For at benytte sig af denne service kan du returnere produktet til et hvilket som helst autoriseret serviceværksted, der modtager det på vores vegne.

Du kan finde ud af, hvor det nærmeste autoriserede serviceværksted befinder sig, ved at kontakte dit lokale DEWALT-kontor på den adresse, der er angivet i denne vejledning. Alternativt findes der en liste over autoriserede DEWALT-serviceværksteder og detaljerede oplysninger om vores eftersalgsservice og kontakter på følgende internetadresse: **www.2helpU.com**.

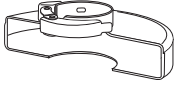
SLIBNING OG SKÆRING-TILBEHØRSDIAGRAM

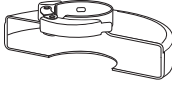
Beskyttelseskærmstype	Tilbehør	Beskrivelse	Hvordan vinkelsliberen tilpasses
 <p>TYPE 27 BESKYTTELSESKÆRM</p>		Slibeskive med nedtrykt midte	 <p>Type 27 beskyttelseskærm</p>
		Holdehjul	 <p>Støtteflangen</p>
		Wirehjul	 <p>Type 27 med nedtrykt midterhjul</p>  <p>Gevindskåret klemmemøtrik</p>
		Wirehjul med gevindmøtrik	 <p>Type 27 beskyttelseskærm</p>  <p>Wirehjul</p>
		Wirekop med gevindmøtrik	 <p>Type 27 beskyttelseskærm</p>  <p>Wirebørste</p>
		Støttepude/ slibepapir	 <p>Type 27 beskyttelseskærm</p>  <p>Gummistøttepude</p>  <p>Slibeskive</p>  <p>Gevindskåret klemmemøtrik</p>

SLIBNING OG SKÆRING-TILBEHØRSDIAGRAM (forts.)

<i>Beskyttelsesskærmstype</i>	<i>Tilbehør</i>	<i>Beskrivelse</i>	<i>Hvordan vinkelsliberen tilpasses</i>
 TYPE 1 BESKYTTELSESSKÆRM		Skive til skæring i murværk, sammenhængende	 Type 1 beskyttelsesskærm
		Metalskive til skæring, sammenhængende	 Støtteflangen
 TYPE 1 BESKYTTELSESSKÆRM ELLER  TYPE 27 BESKYTTELSESSKÆRM		Diamantskæringshjul	 Skærehjul  Gevindskåret klemmemotrik

GROSSER WINKELSCHLEIFER

DWE490, DWE492, DWE492S, DWE493, DWE494

Herzlichen Glückwunsch!

Sie haben sich für ein Gerät von DEWALT entschieden. Langjährige Erfahrung, sorgfältige Produktentwicklung und Innovation machen DEWALT zu einem zuverlässigen Partner für professionelle Anwender von Elektrowerkzeugen.

Technische Daten

		DWE490	DWE492	DWE492S	DWE493	DWE494
Spannung	V_{kc}	230	230	230	230	230
Typ		1	1	1	1	1
Leistungsaufnahme	W	2000	2200	2200	2200	2200
Leerlaufumdrehzahl	min^{-1}	6600	6600	6600	8500	6600
Scheibendurchmesser	mm	230	230	230	180	230
Spindeldurchmesser		M14	M14	M14	M14	M14
Spindellänge	mm	19	19	19	19	19
Gewicht	kg	5,2	5,2	5,2	5,2	5,2
Lärmwerte und Vibrationswerte (Triax-Vektorsumme) gemäß EN60745-2-3:						
L_{pA} (Emissions-Schalldruckpegel)	dB(A)	94	94	94	94	94
L_{WA} (Schallleistungspegel)	dB(A)	104	104	104	104	104
K (Unsicherheit für den angegebenen Schallpegel)	dB(A)	3	3	3	3	3
Flachschliff						
Schwingungsemissionswert $a_{h,SG} =$	m/s^2	7,1	7,1	7,1	7,1	7,1
Unsicherheit K =	m/s^2	2,0	2,0	2,0	2,0	2,0
Scheibenschliff						
Schwingungsemissionswert $a_{h,DS} =$	m/s^2	5,0	5,0	5,0	5,0	5,0
Unsicherheit K =	m/s^2	1,5	1,5	1,5	1,5	1,5

Der in diesem Informationsblatt angegebene Vibrationsemissionswert wurde gemäß einem standardisierten Test laut EN60745 gemessen und kann für einen Vergleich zwischen zwei Geräten verwendet werden. Er kann zu einer vorläufigen Einschätzung der Exposition verwendet werden.



WARNUNG: Der angegebene Vibrationsemissionswert bezieht sich auf die Hauptanwendung des Gerätes. Wenn das Gerät jedoch für andere Anwendungen, mit anderem Zubehör oder schlecht gewartet eingesetzt wird, kann die Vibrationsemission verschieden sein. Dies kann den Expositionsgrad über die Gesamtbetriebszeit erheblich erhöhen.

Eine Schätzung der Vibrationsstärke sollte auch berücksichtigen, wie oft das Gerät ausgeschaltet wird oder über welche Zeit es zwar läuft, aber nicht wirklich in Betrieb ist. Dies kann die Exposition über die Gesamtbetriebszeit erheblich mindern. Anwendungen wie Abtrennen oder Drahtbürsten können andere Schwingungsemissionen haben.

Es sind zusätzliche Sicherheitsmaßnahmen zum Schutze der Betriebsperson vor den Auswirkungen der Vibration in Betracht zu ziehen, z. B.: Wartung des Gerätes und des Zubehörs, Warmhalten der Hände, Organisation des Arbeitsablaufes.

Sicherungen:

Europa 230 V Werkzeuge 10 Ampere, Netz

Definitionen: Sicherheitsrichtlinien

Im Folgenden wird die Relevanz der einzelnen Warnhinweise erklärt. Bitte lesen Sie die Betriebsanleitung und achten Sie auf diese Symbole.



GEFAHR: Weist auf eine unmittelbar drohende gefährliche Situation hin, die, sofern nicht vermieden, zu **tödlichen oder schweren Verletzungen** führt.



WARNUNG: Weist auf eine möglicherweise gefährliche Situation hin, die, sofern nicht vermieden, zu **tödlichen oder schweren Verletzungen** führen kann.



VORSICHT: Weist auf eine möglicherweise drohende gefährliche Situation hin, die, sofern nicht vermieden, zu **leichten oder mittelschweren Verletzungen** führen kann.

HINWEIS: Weist auf ein Verhalten hin, das **nichts mit Verletzungen zu tun hat**, aber, wenn es nicht vermieden wird, zu **Sachschäden** führen kann.



Weist auf ein Stromschlagrisiko hin.



Weist auf eine Brandgefahr hin.

EG-Konformitätserklärung

MASCHINENRICHTLINIE



GROSSER WINKELSCHLEIFER

DWE490, DWE492, DWE492S, DWE493, DWE494

DEWALT erklärt hiermit, dass diese unter **Technische Daten** beschriebenen Produkte die folgenden Vorschriften erfüllen: 2006/42/EG, EN60745-1:2009 + A11:2010, EN60745-2-3:2011+A2:2013+A11:2014+A12:2014.

Diese Produkte erfüllen darüber hinaus die Richtlinie 2004/108/EG (bis 19.04.2016), 2014/30/EU (ab 20.04.2016) und 2011/65/EU. Für weitere Informationen wenden Sie sich bitte an DEWALT unter der folgenden Adresse oder schauen Sie auf der Rückseite dieser Betriebsanleitung nach.

Der Unterzeichnete ist verantwortlich für die Zusammenstellung des technischen Dossiers und gibt diese Erklärung im Namen von DEWALT ab.

Markus Rompel
Abteilungsleiter Engineering
DEWALT, Richard-Klinger-Straße 11, D-65510,
Idstein, Germany
01.05.2015



WARNING: Zur Reduzierung der Verletzungsgefahr bitte die Betriebsanleitung lesen.

Allgemeine Sicherheitswarnhinweise für Elektrowerkzeuge



WARNING! Lesen Sie alle Sicherheitswarnhinweise und alle Anweisungen. Das Nichtbeachten von Warnhinweisen und Anweisungen kann zu elektrischem Schlag, Brand und/oder schweren Verletzungen führen.

BEWAHREN SIE ALLE WARNHINWEISE UND ANWEISUNGEN ZUM SPÄTEREN NACHSCHLAGEN AUF

Der Begriff „Elektrowerkzeug“ in den Warnhinweisen bezieht sich auf Ihr netzbetriebenes Elektrowerkzeug (mit Kabel) oder auf Ihr akkubetriebenes (kabelloses) Elektrowerkzeug.

1) SICHERHEIT IM ARBEITSBEREICH

- a) **Halten Sie den Arbeitsbereich sauber und gut ausgeleuchtet.** Unaufgeräumte oder dunkle Bereiche begünstigen Unfälle.
- b) **Betreiben Sie das Elektrowerkzeug nicht in explosionsgefährdeten Umgebungen, in denen sich z. B. brennbare Flüssigkeiten, Gase oder Staub befinden.** Elektrowerkzeuge erzeugen Funken, die den Staub oder die Dämpfe entzünden können.
- c) **Halten Sie Kinder und Zuschauer fern, während Sie ein Elektrogerät betreiben.** Ablenkung kann dazu führen, dass Sie die Kontrolle über das Gerät verlieren.

2) ELEKTRISCHE SICHERHEIT

- a) **Der Stecker des Elektrogerätes muss in die Steckdose passen. Ändern Sie niemals den Stecker in irgendeiner Form. Verwenden Sie keinerlei Adapterstecker an geerdeten Elektrogeräten.** Unveränderte Stecker und passende Steckdosen mindern die Gefahr eines elektrischen Schlages.
- b) **Vermeiden Sie Körperkontakt mit geerdeten Flächen, wie Rohre, Radiatoren, Herde und Kühlgeräte.**

Es besteht eine erhöhte Gefahr für einen elektrischen Schlag, wenn Ihr Körper geerdet ist.

- c) **Setzen Sie Elektrogeräte keinem Regen oder feuchter Umgebung aus.** Wenn Wasser in das Elektrogerät eindringt, erhöht sich die Gefahr eines elektrischen Schlages.
- d) **Überlasten Sie das Kabel nicht. Verwenden Sie niemals das Kabel, um das Elektrogerät zu tragen oder durch Ziehen vom Netz zu trennen. Halten Sie das Kabel fern von Hitze, Öl, scharfen Kanten oder beweglichen Teilen.** Beschädigte oder verhedderte Kabel erhöhen die Gefahr eines elektrischen Schlages.
- e) **Wenn Sie ein Elektrogerät im Freien betreiben, verwenden Sie ein für den Außeneinsatz geeignetes Verlängerungskabel.** Die Verwendung von für den Außeneinsatz geeigneten Kabeln mindert die Gefahr eines elektrischen Schlages.
- f) **Wenn der Betrieb eines Elektrogerätes in feuchter Umgebung unumgänglich ist, verwenden Sie eine durch einen Fehlerstromschutzschalter (FI-Schalter oder RCD) geschützte Stromversorgung.** Der Einsatz eines Fehlerstromschutzschalters mindert die Gefahr eines elektrischen Schlages.

3) PERSÖNLICHE SICHERHEIT

- a) **Seien Sie aufmerksam, achten Sie darauf, was Sie tun, und gehen Sie mit Vernunft an die Arbeit mit einem Elektrowerkzeug. Benutzen Sie kein Elektrowerkzeug, wenn Sie müde sind oder unter dem Einfluss von Drogen, Alkohol oder Medikamenten stehen.** Ein Moment der Unachtsamkeit beim Betrieb eines Elektrogerätes kann zu schweren Verletzungen führen.
- b) **Tragen Sie persönliche Schutzausrüstung. Tragen Sie immer einen Augenschutz.** Das Tragen den Umständen entsprechender persönlicher Schutzausrüstung, wie Staubmaske, rutschfeste Sicherheitsschuhe, Schutzhelm oder Gehörschutz, verringert das Risiko von Verletzungen.
- c) **Vermeiden Sie unbeabsichtigtes Starten. Vergewissern Sie sich, dass der Schalter in der AUS-Position ist, bevor Sie das Gerät an die Stromversorgung und/oder an den Akku anschließen oder wenn Sie das Gerät aufnehmen oder tragen.** Wenn Sie beim Tragen des Elektrowerkzeuges den Finger am Schalter haben oder das Gerät eingeschaltet an die Stromversorgung anschließen, kann dies zu Unfällen führen.

- d) **Entfernen Sie alle Einstellschlüssel oder Werkzeuge, bevor Sie das Elektrogerät einschalten.** Werkzeuge oder Schlüssel, die an rotierenden Teilen des Elektrogerätes angebracht sind, können zu Verletzungen führen.
- e) **Vermeiden Sie eine anormale Körperhaltung. Sorgen Sie für einen sicheren Stand und halten Sie jederzeit das Gleichgewicht.** Dadurch können Sie das Elektrowerkzeug in unerwarteten Situationen besser kontrollieren.
- f) **Tragen Sie geeignete Kleidung. Tragen Sie keine weite Kleidung und keinen Schmuck. Halten Sie Ihre Haare, Kleidung und Handschuhe von beweglichen Teilen fern.** Lose sitzende Kleidung, Schmuck oder lange Haare können sich in den beweglichen Teilen verfangen.
- g) **Wenn Geräte für den Anschluss an eine Staubabsaugung und Staubsammlung vorgesehen sind, vergewissern Sie sich, dass diese richtig angeschlossen sind und verwendet werden.** Der Einsatz von Staubsaugern kann staubbedingte Gefahren mindern.

4) VERWENDUNG UND PFLEGE DES ELEKTROGERÄTES

- a) **Überlasten Sie das Elektrogerät nicht. Verwenden Sie das für Ihre Arbeit passende Elektrogerät.** Das richtige Gerät wird die Aufgabe besser und sicherer erledigen, wenn es bestimmungsgemäß verwendet wird.
- b) **Benutzen Sie kein Elektrogerät, dessen Schalter defekt ist.** Ein Elektrowerkzeug, das sich nicht mehr ein- oder ausschalten lässt, ist gefährlich und muss repariert werden.
- c) **Trennen Sie den Stecker vom Netz und/oder die Akkus vom Elektrogerät, bevor Sie Einstellungen am Gerät vornehmen, Zubehör wechseln oder es aufbewahren.** Diese Vorbeugemaßnahmen mindern die Gefahr, dass das Elektrogerät unbeabsichtigt startet. Diese Vorbeugemaßnahmen mindern die Gefahr, dass das Elektrogerät unbeabsichtigt startet.
- d) **Bewahren Sie nicht verwendete Elektrogeräte für Kinder unerreichbar auf und lassen Sie nicht zu, dass Personen ohne Erfahrung mit dem Elektrogerät oder mit diesen Anweisungen das Elektrogerät bedienen.** Elektrogeräte sind in den Händen nicht geschulter Personen gefährlich.
- e) **Warten Sie die Elektrogeräte. Prüfen Sie, ob bewegliche Teile verzogen oder ausgeschlagen, ob Teile gebrochen oder in einem Zustand sind, der den Betrieb**

des Elektrogerätes beeinträchtigen kann. Bei Beschädigungen lassen Sie das Elektrogerät reparieren, bevor Sie es verwenden. Viele Unfälle entstehen wegen mangelnder Wartung der Elektrogeräte.

- f) **Halten Sie Schneidwerkzeuge scharf und sauber.** Richtig gewartete Schneidwerkzeuge mit scharfen Klingen blockieren seltener und sind leichter unter Kontrolle zu halten.
- g) **Verwenden Sie Elektrogeräte, Zubehör und Einsätze (Bits) usw. gemäß diesen Anweisungen und unter Berücksichtigung der Arbeitsbedingungen und der Aufgabe.** Wenn Sie das Elektrogerät für Aufgaben verwenden, die nicht bestimmungsgemäß sind, kann dies zu gefährlichen Situationen führen.

5) SERVICE

- a) **Lassen Sie Ihr Elektrowerkzeug nur von qualifiziertem Fachpersonal und nur mit Original- Ersatzteilen reparieren.** Damit wird sichergestellt, dass die Sicherheit des Gerätes erhalten bleibt.

ZUSÄTZLICHE SICHERHEITSANWEISUNGEN FÜR GROSSE WINKELSCHLEIFER

Sicherheitsvorschriften für alle Betriebsarten

- a) **Dieses Elektrowerkzeug ist zu verwenden als Schleifer, Sandpapierschleifer, Drahtbürste und Trennschleifmaschine. Beachten Sie alle Sicherheitshinweise, Anweisungen, Darstellungen und Daten, die Sie mit dem Gerät erhalten.** Wenn Sie die folgenden Anweisungen nicht beachten, kann es zu elektrischem Schlag, Feuer und/oder schweren Verletzungen kommen.
- b) **Dieses Elektrowerkzeug ist nicht geeignet zum Polieren.** Verwendungen, für die das Elektrowerkzeug nicht vorgesehen ist, können Gefährdungen und Verletzungen verursachen.
- c) **Verwenden Sie kein Zubehör, das vom Hersteller nicht speziell für dieses Elektrowerkzeug vorgesehen und empfohlen wurde.** Nur weil Sie das Zubehör an Ihrem Elektrowerkzeug befestigen können, garantiert dies keine sichere Verwendung.
- d) **Die zulässige Drehzahl des Einsatzwerkzeugs muss mindestens so hoch sein wie die auf dem Elektrowerkzeug angegebene**

Höchstzahl. Zubehör, das sich schneller als zulässig dreht, kann zerbrechen und umherfliegen.

- e) **Außendurchmesser und Dicke des Einsatzwerkzeugs müssen den Maßangaben Ihres Elektrowerkzeugs entsprechen.** Falsch bemessene Einsatzwerkzeuge können nicht ausreichend abgeschirmt oder kontrolliert werden.
- f) **Zubehör mit Gewindemontage muss mit dem Gewinde der Schleiferspindel übereinstimmen. Bei Zubehör mit Flanschbefestigung muss das Aufnahmeloch des Zubehörs mit dem Flanschdurchmesser übereinstimmen.** Zubehör, das nicht genau auf die Schleifspindel des Elektrowerkzeugs passt, dreht sich ungleichmäßig, vibriert sehr stark und kann zum Verlust der Kontrolle führen.
- g) **Verwenden Sie keine beschädigten Einsatzwerkzeuge. Kontrollieren Sie vor jeder Verwendung Einsatzwerkzeuge wie Schleifscheiben auf Absplitterungen und Risse, Schleifteller auf Risse, Verschleiß oder starke Abnutzung, Drahtbürsten auf lose oder gebrochene Drähte.** Wenn das Elektrowerkzeug oder das Einsatzwerkzeug heruntergefallen ist, überprüfen Sie, ob es beschädigt ist, oder verwenden Sie ein unbeschädigtes Einsatzwerkzeug. Wenn Sie das Einsatzwerkzeug kontrolliert und eingesetzt haben, positionieren Sie sich und in der Nähe befindliche Personen außerhalb der Ebene des rotierenden Einsatzwerkzeugs und lassen Sie das Gerät eine Minute lang mit Höchstzahl laufen. Beschädigte Einsatzwerkzeuge brechen meist in dieser Testzeit.
- h) **Tragen Sie persönliche Schutzausrüstung. Verwenden Sie je nach Anwendung Vollgesichtsschutz, Augenschutz oder Schutzbrille. Soweit angemessen, tragen Sie Staubmaske, Gehörschutz, Schutzhandschuhe oder Spezialschürze, die kleine Schleif- und Materialpartikel von Ihnen fernhält.** Die Augen sollen vor herumfliegenden Fremdkörpern geschützt werden, die bei verschiedenen Anwendungen entstehen. Staub- oder Atemschutzmaske müssen den bei der Anwendung entstehenden Staub filtern. Wenn Sie lange lautem Lärm ausgesetzt sind, können Sie einen Hörverlust erleiden.

- j) **Achten Sie bei anderen Personen auf sicheren Abstand zu Ihrem Arbeitsbereich. Jeder, der den Arbeitsbereich betritt, muss persönliche Schutzausrüstung tragen.**
Bruchstücke des Werkstücks oder gebrochener Einsatzwerkzeuge können wegfliegen und Verletzungen auch außerhalb des direkten Arbeitsbereichs verursachen.
- j) **Halten Sie das Gerät nur an den isolierten Griffflächen, wenn Sie Arbeiten ausführen, bei denen das Einsatzwerkzeug verborgene Stromleitungen oder das eigene Netzkabel treffen kann.** Der Kontakt des Schneidewerkzeugs mit einer spannungsführenden Leitung kann auch metallene Geräteteile unter Spannung setzen und zu einem elektrischen Schlag führen.
- k) **Halten Sie das Netzkabel von sich drehenden Einsatzwerkzeugen fern.** Wenn Sie die Kontrolle über das Gerät verlieren, kann das Netzkabel durchtrennt oder erfasst werden und Ihre Hand oder Ihr Arm in das sich drehende Einsatzwerkzeug geraten.
- j) **Legen Sie das Elektrowerkzeug niemals ab, bevor das Einsatzwerkzeug völlig zum Stillstand gekommen ist.** Das sich drehende Einsatzwerkzeug kann in Kontakt mit der Ablagefläche geraten, wodurch Sie die Kontrolle über das Elektrowerkzeug verlieren können.
- m) **Lassen Sie das Elektrowerkzeug nicht laufen, während Sie es tragen.** Ihre Kleidung kann durch zufälligen Kontakt mit dem sich drehenden Einsatzwerkzeug erfasst werden, und das Einsatzwerkzeug sich in Ihren Körper bohren.
- n) **Reinigen Sie regelmäßig die Lüftungsschlitze Ihres Elektrowerkzeugs.** Das Motorgebläse zieht Staub in das Gehäuse, und eine starke Ansammlung von Metallstaub kann elektrische Gefahren verursachen.
- o) **Verwenden Sie das Elektrowerkzeug nicht in der Nähe brennbarer Materialien.** Funken können diese Materialien entzünden.
- p) **Verwenden Sie keine Einsatzwerkzeuge, die flüssige Kühlmittel erfordern.** Die Verwendung von Wasser oder anderen flüssigen Kühlmitteln kann zu einem elektrischen Schlag führen.

WEITERE SICHERHEITSVORSCHRIFTEN FÜR ALLE BETRIEBSARTEN

Ursachen und Vermeidung des Rückschlageffekts durch den Anwender

Rückschlag ist die plötzliche Reaktion infolge eines hakenden oder blockierten drehenden Einsatzwerkzeugs, wie Schleifscheibe, Schleifletter, Drahtbürste usw. Verhaken oder Blockieren führt zu einem abrupten Stopp des rotierenden Einsatzwerkzeugs. Dadurch wird ein unkontrolliertes Elektrowerkzeug gegen die Drehrichtung des Einsatzwerkzeugs an der Blockierstelle beschleunigt.

Wenn z. B. eine Schleifscheibe im Werkstück hakt oder blockiert, kann sich die Kante der Schleifscheibe, die in das Werkstück eintaucht, verfangen und dadurch die Schleifscheibe ausbrechen oder einen Rückschlag verursachen. Die Schleifscheibe bewegt sich dann auf die Bedienperson zu oder von ihr weg, je nach Drehrichtung der Scheibe an der Blockierstelle. Hierbei können Schleifscheiben auch brechen.

Ein Rückschlag ist die Folge eines falschen oder fehlerhaften Gebrauchs des Elektrowerkzeugs. Er kann durch geeignete Vorsichtsmaßnahmen, wie nachfolgend beschrieben, verhindert werden.

- a) **Halten Sie das Elektrowerkzeug gut fest und bringen Sie Ihren Körper und Ihre Arme in eine Position, in der Sie die Rückschlagkräfte abfangen können. Verwenden Sie immer den Zusatzgriff, falls vorhanden, um die größtmögliche Kontrolle über Rückschlagkräfte oder Reaktionsmomente beim Hochlauf zu haben.** Die Bedienperson kann durch geeignete Vorsichtsmaßnahmen die Rückschlag- und Reaktionskräfte beherrschen.
- b) **Bringen Sie Ihre Hand nie in die Nähe sich drehender Einsatzwerkzeuge.** Das Einsatzwerkzeug kann sich beim Rückschlag über Ihre Hand bewegen.
- c) **Meiden Sie mit Ihrem Körper den Bereich, in den das Elektrowerkzeug bei einem Rückschlag bewegt wird.** Der Rückschlag treibt das Elektrowerkzeug in die Richtung entgegengesetzt zur Bewegung der Schleifscheibe an der Blockierstelle.
- d) **Arbeiten Sie besonders vorsichtig im Bereich von Ecken, scharfen Kanten usw. Verhindern Sie, dass Einsatzwerkzeuge vom Werkstück zurückprallen und**

verklemmen. Das rotierende Einsatzwerkzeug neigt bei Ecken, scharfen Kanten oder wenn es abprallt, dazu, sich zu verklemmen. Dies verursacht einen Kontrollverlust oder Rückschlag.

- e) **Verwenden Sie kein Ketten- oder gezähntes Sägeblatt.** Solche Einsatzwerkzeuge verursachen häufig einen Rückschlag oder den Verlust der Kontrolle über das Elektrowerkzeug.

Besondere Sicherheitshinweise zum Schleifen und Trennschleifen

- a) **Verwenden Sie ausschließlich die für Ihr Elektrowerkzeug zugelassenen Schleifkörper und die für diese Schleifkörper vorgesehene Schutzhaube.** Schleifkörper, die nicht für das Elektrowerkzeug vorgesehen sind, können nicht ausreichend abgeschirmt werden und sind unsicher.
- b) **Die Schleiffläche der mittleren heruntergedrückten Räder muss unter der Fläche der Schutzlippe montiert werden.** Ein falsch montiertes Rad, das durch die Fläche der Schutzlippe hervorsteht, wird nicht angemessen geschützt.
- c) **Die Schutzhaube muss sicher am Elektrowerkzeug angebracht und so eingestellt sein, dass ein Höchstmaß an Sicherheit erreicht wird, d. h. der kleinstmögliche Teil des Schleifkörpers zeigt offen zur Bedienperson.** Die Schutzvorrichtung soll die Bedienperson vor Bruchstücken und zufälligem Kontakt mit dem Schleifkörper sowie vor Funken schützen, durch die die Kleidung entzündet werden könnte.
- d) **Schleifkörper dürfen nur für die empfohlenen Einsatzmöglichkeiten verwendet werden. Z. B.: Schleifen Sie nie mit der Seitenfläche einer Trennscheibe.** Trennscheiben sind zum Materialabtrag mit der Kante der Scheibe bestimmt. Seitliche Kräfteinwirkung auf diese Schleifkörper kann sie zerbrechen.
- e) **Verwenden Sie immer unbeschädigte Spannflansche in der richtigen Größe und Form für die von Ihnen gewählte Schleifscheibe.** Geeignete Flansche stützen die Schleifscheibe und verringern so die Gefahr eines Schleifscheibenbruchs. Flansche für Trennscheiben können sich von den Flanschen für andere Schleifscheiben unterscheiden.
- f) **Verwenden Sie keine abgenutzten Schleifscheiben von größeren Elektrowerkzeugen.** Schleifscheiben

für größere Elektrowerkzeuge sind nicht für die höheren Drehzahlen von kleineren Elektrowerkzeugen ausgelegt und können brechen.

Zusätzliche Sicherheitswarnhinweise für Trennschleifarbeiten

- a) **Vermeiden Sie ein Blockieren der Trennscheibe oder zu hohen Anpressdruck. Führen Sie keine übermäßig tiefen Schnitte aus.** Eine Überlastung der Trennscheibe erhöht deren Beanspruchung und die Anfälligkeit zum Verkanten oder Blockieren und damit die Möglichkeit eines Rückschlags oder Schleifkörperbruchs.
- b) **Meiden Sie den Bereich vor und hinter der rotierenden Trennscheibe.** Wenn Sie die Trennscheibe im Werkstück von sich wegbewegen, kann im Falle eines Rückschlags das Elektrowerkzeug mit der sich drehenden Scheibe direkt auf Sie zugeschleudert werden.
- c) **Falls die Trennscheibe verklemmt oder Sie die Arbeit unterbrechen, schalten Sie das Gerät aus und halten Sie es ruhig, bis die Scheibe zum Stillstand gekommen ist. Versuchen Sie nie, die noch laufende Trennscheibe aus dem Schnitt zu ziehen, sonst kann ein Rückschlag erfolgen.** Ermitteln und beheben Sie die Ursache für das Verklemmen.
- d) **Schalten Sie das Elektrowerkzeug nicht wieder ein, solange es sich im Werkstück befindet. Lassen Sie die Trennscheibe erst ihre volle Drehzahl erreichen, bevor Sie den Schnitt vorsichtig fortsetzen.** Anderenfalls kann die Scheibe verhaken, aus dem Werkstück springen oder einen Rückschlag verursachen.
- e) **Stützen Sie Platten oder große Werkstücke ab, um das Risiko eines Rückschlags durch eine eingeklemmte Trennscheibe zu vermindern.** Große Werkstücke können sich unter ihrem eigenen Gewicht durchbiegen. Das Werkstück muss auf beiden Seiten der Scheibe abgestützt werden, und zwar sowohl in der Nähe des Trennschnitts als auch an der Kante.
- f) **Seien Sie besonders vorsichtig bei „Taschenschnitten“ in bestehende Wände oder andere nicht einsehbare Bereiche.** Die eintauchende Trennscheibe kann beim Schneiden in Gas- oder Wasserleitungen, elektrische Leitungen oder andere Objekte einen Rückschlag verursachen.

Spezifische Sicherheitswarnhinweise für Sandpapierschleifen

- a) **Verwenden Sie keine übermäßig überdimensionierten Schleifscheiben. Befolgen Sie bei der Auswahl von Schleifblättern die Empfehlungen des Herstellers.** Schleifblätter, die über den Schleifteller hinausragen, können Verletzungen verursachen sowie zum Blockieren, Zerreißen der Schleifblätter oder zum Rückschlag führen.

Spezifische Sicherheitswarnhinweise für Drahtbürstarbeiten

- a) **Beachten Sie, dass die Drahtbürste auch während des üblichen Gebrauchs Drahtstücke verliert. Überlasten Sie die Drähte nicht durch zu hohen Anpressdruck.** Wegfliegende Drahtstücke können sehr leicht durch dünne Kleidung und/oder die Haut dringen.
- b) **Wird eine Schutzhaube empfohlen, verhindern Sie, dass sich Schutzhaube und Drahtbürste berühren können.** Teller- und Topfbürsten können durch Anpressdruck und Zentrifugalkräfte ihren Durchmesser vergrößern.

Zusätzliche Sicherheitshinweise für Schleifer

- **Benutzen Sie an diesem Werkzeug keine Scheiben vom Typ 11 (Bördeibecker).** Die Benutzung von ungeeignetem Zubehör kann zu Verletzungen führen.
- **Benutzen Sie immer den Zusatzhandgriff. Ziehen Sie den Griff richtig fest.** Der Zusatzhandgriff sollte immer benutzt werden, um das Werkzeug immer unter Kontrolle zu haben.

Restrisiken

Trotz Beachtung der geltenden Sicherheitsvorschriften und des Einsatzes von Schutzvorrichtungen können bestimmte Risiken nicht vermieden werden. Diese sind:

- Schwerhörigkeit.
- Verletzungsgefahr durch umherfliegende Teilchen.
- Verbrennungsgefahr durch während des Betriebes heiß werdende Zubehörteile.
- Verletzungsgefahr durch andauernden Gebrauch.

Bildzeichen am Werkzeug

Die folgenden Bildzeichen sind am Gerät sichtbar angebracht:



Vor der Verwendung die Betriebsanleitung lesen.



Tragen Sie Gehörschutz.



Tragen Sie Augenschutz.

LAGE DES DATUMSCODES (ABB. [FIG.] 1)

Der Datumscodes (X), der auch das Herstelljahr enthält, ist in das Gehäuse geprägt.

Beispiel:

2015 XX XX

Herstelljahr

Packungsinhalt

Die Packung enthält:

- 1 Winkelschleifer
- 1 Schutzvorrichtung
- 1 Zusatzhandgriff
- 1 Flanschsatz
- 1 Stirnlochschlüssel
- 1 Transportkoffer (nur für K-Modelle)
- 1 Betriebsanleitung
- Prüfen Sie das Gerät, die Teile oder Zubehörteile auf Beschädigungen, die beim Transport entstanden sein könnten.
- Nehmen Sie sich Zeit, die Betriebsanleitung vor Inbetriebnahme sorgfältig zu lesen.

Beschreibung (Abb. 1, 4)



WARNUNG: Nehmen Sie niemals Änderungen am Elektrowerkzeug oder seinen Teilen vor. Dies könnte zu Schäden oder Verletzungen führen.

- A. Ein-/Aus-Schalter
- B. Schalterarretierung
- C. Spindelverriegelung
- D. Spindel
- E. Schutzvorrichtung
- F. Schraube für Schutzvorrichtung
- G. Zusatzhandgriff
- H. Verriegelungsknopf (nur DWE494)
- I. Stirnlochschlüssel

- J. Aufnahmeflansch
- K. Gewindespannmutter

BESTIMMUNGSGEMÄSSE VERWENDUNG

Ihr leistungsstarker Winkelschleifer wurde für den professionellen Einsatz bei Schleif-, Sandpapierschleif-, Drahtbürst-, und Trennschleifarbeiten konstruiert.

NICHT verwenden in nasser Umgebung oder in der Nähe von entflammaren Flüssigkeiten oder Gasen.

Diese leistungsstarken Winkelschleifer sind Elektrogeräte für den professionellen Einsatz.

LASSEN SIE NICHT ZU, dass Kinder in Kontakt mit dem Werkzeug kommen. Wenn unerfahrene Personen dieses Gerät verwenden, sind diese zu beaufsichtigen.

- **Kleine Kinder und behinderte Personen.** Dieses Gerät ist nicht zur Verwendung durch kleine Kinder oder behinderte Personen ohne Aufsicht gedacht.
- Dieses Gerät darf nicht von Personen (einschließlich Kindern) mit eingeschränkten physischen, sensorischen oder mentalen Fähigkeiten oder ohne ausreichende Erfahrung oder Kenntnisse verwendet werden, außer wenn diese Personen von einer Person, die für ihre Sicherheit verantwortlich ist, bei der Verwendung des Geräts beaufsichtigt werden. Lassen Sie nicht zu, dass Kinder mit diesem Produkt allein gelassen werden.

Nullspannungsauslöser

NUR DWE494

Der Ein-/Aus-Schalter verfügt über eine Nullspannungsauslösung. Wenn das Werkzeug aus irgendeinem Grund von der Stromquelle getrennt wird, muss der Schalter bewusst wieder aktiviert werden.

Sanftanlauf

DWE492S UND DWE494

Der Sanftanlauf ermöglicht eine langsame Steigerung der Drehzahl und verhindert den Ruck beim Starten. Dieses Merkmal ist besonders nützlich bei Arbeiten in beengter Umgebung.

Elektrische Sicherheit

Der Elektromotor wurde für eine einzige Spannung konstruiert. Überprüfen Sie immer, dass die Stromversorgung der Spannung auf dem Typenschild entspricht.



Ihr DEWALT-Gerät ist gemäß EN60745 doppelt isoliert. Es muss deshalb nicht geerdet werden.

Wenn das Stromversorgungskabel beschädigt ist, muss es durch ein speziell ausgestattetes Kabel ersetzt werden, dass bei der DEWALT Kundendienstorganisation erhältlich ist.

HINWEIS: Dieses Gerät ist für den Anschluss an ein Stromversorgungssystem mit einer maximale zulässigen Systemimpedanz Z_{max} von $0,28 \Omega$ am Schnittstellenpunkt (Netzanschlusskasten) der Stromversorgung des Benutzers vorgesehen. Der Benutzer muss sicherstellen, dass dieses Gerät ausschließlich an ein Stromversorgungssystem angeschlossen wird, das den obigen Anforderungen entspricht. Der Benutzer sollte gegebenenfalls das örtliche Stromversorgungsunternehmen nach der Systemimpedanz am Schnittstellenpunkt fragen.

(CH) Bei Ersatz des Netzkabels achten Sie auf Verwendung des Schweizer Netzsteckers.

Typ 11 für Klasse II
(Doppelisolierung) – Geräte

Typ 12 für Klasse I (Schutzleiter) – Geräte

(CH) Ortsveränderliche Geräte, die im Freien verwendet werden, müssen über einen Fehlerstromschutzschalter angeschlossen werden.

Verwendung eines Verlängerungskabels

Ein Verlängerungskabel sollte nur wenn unbedingt nötig verwendet werden. Verwenden Sie ein zugelassenes 3-adriges Verlängerungskabel, das für die Leistungsaufnahme dieses Elektrowerkzeugs geeignet ist (siehe **Technische Daten**). Der Mindestquerschnitt des Leiters ist $1,5 \text{ mm}^2$; die Höchstlänge beträgt 30 m.

Wenn Sie eine Kabeltrommel verwenden, wickeln Sie das Kabel vollständig ab.

ZUSAMMENBAUEN UND EINSTELLEN



WARNUNG: Um die Gefahr schwerer Verletzungen zu mindern, **schalten Sie das Gerät aus und trennen Sie es vom Netz, bevor Sie Einstellungen vornehmen oder Anbaugeräte oder Zubehör anbringen oder entfernen.** Bevor Sie das Gerät wieder anschließen, drücken Sie den Auslöseschalter und lassen ihn wieder los, um sicherzustellen, dass das Gerät ausgeschaltet ist.

Anbringen des Zusatzgriffs (Abb. 2)



WARNUNG: Vor Verwendung des Gerätes prüfen Sie bitte, ob der Griff fest angezogen ist.



WARNUNG: Der Zusatzhandgriff sollte immer benutzt werden, um das Werkzeug immer unter Kontrolle zu haben.

Schrauben Sie den Zusatzgriff (G) fest in eines der Löcher (M) auf jeder Seite des Getriebegehäuses.

Anbringen und Entfernen einer Schutzabdeckung mit Schlüssel (Abb. 1, 3)



WARNUNG: Um die Gefahr schwerer Verletzungen zu mindern, schalten Sie das Gerät aus und trennen Sie es vom Netz, bevor Sie Einstellungen vornehmen oder Anbaugeräte oder Zubehör anbringen oder entfernen. Bevor Sie das Gerät wieder anschließen, drücken Sie den Auslöseschalter und lassen ihn wieder los, um sicherzustellen, dass das Gerät ausgeschaltet ist.



VORSICHT: An diesem Schleifgerät müssen Schutzabdeckungen verwendet werden.

Beim Einsatz der Schleifmaschine zum Schneiden von Metall oder Mauerwerk MUSS eine Schutzvorrichtung vom Typ 1 benutzt werden. Schutzvorrichtungen vom Typ 1 gibt es gegen zusätzliche Kosten bei DEWALT- Händlern.

HINWEIS: Beachten Sie die **Übersicht über Schleif- und Trennschleifzubehör** am Ende dieses Abschnitts; sie zeigt weiteres Zubehör, das mit diesen Schleifgeräten verwendet werden kann.

1. Legen Sie den Winkelschleifer auf einen Tisch mit der Spindel (D) nach oben.
2. Richten Sie die Führungsnase (N) an den Kerben (O) aus.
3. Drücken Sie die Schutzabdeckung (E) nach unten und drehen Sie sie in die gewünschte Stellung.
4. Drehen Sie die Schraube (F) richtig fest.
5. Um die Schutzabdeckung zu entfernen, lösen Sie die Schraube.



VORSICHT: Verwenden Sie das Gerät nicht, wenn die Schutzabdeckung nicht mit der Einstellschraube fest angezogen werden kann. Um die Verletzungsgefahr zu vermeiden, bringen Sie das Gerät und die Schutzabdeckung zu einer Kundendienststelle zur Reparatur oder zum Ersatz der Schutzabdeckung.

Auswechseln der Schleif- oder Trennschleifscheibe (Abb. 1, 4, 5)



WARNUNG: Verwenden Sie keine beschädigten Scheiben.

1. Legen Sie das Gerät auf einen Tisch mit der Schutzabdeckung nach oben.
2. Setzen Sie den Aufnahmeflansch (J) richtig auf die Spindel (D) (Abb. 4).
3. Legen Sie die Scheibe (O) auf den Aufnahmeflansch (J) (Abb. 5). Beim Einsetzen einer Scheibe mit erhöhter Mitte muss die erhöhte Mitte (P) zum Aufnahmeflansch (J) zeigen.
4. Schrauben Sie die Gewindespannmutter (K) auf die Spindel (D) (Abb. 4):
 - a. Der Ring an der Gewindespannmutter (K) muss zur Scheibe zeigen, wenn eine Schleifscheibe montiert wird (Abb. 5A);
 - b. Der Ring an der Gewindespannmutter (K) muss von der Scheibe wegzeigen, wenn eine Trennscheibe montiert wird (Abb. 5b).
5. Drücken Sie den Spindelarreterknopf (C) und drehen Sie die Spindel (D), bis sie einrastet.
6. Drehen Sie die Gewindespannmutter (K) mit dem mitgelieferten Stirnlochschlüssel fest.
7. Lassen Sie den Spindelarreterknopf wieder los.
8. Um die Scheibe zu entfernen, lösen Sie die Gewindespannmutter (K) mit dem Stirnlochschlüssel.

Auswechseln von Schleifteller/ Sandschleifscheibe (Abb. 1, 4, 6)

1. Legen Sie das Werkzeug auf einen Tisch oder eine flache Oberfläche, wobei die Schutzvorrichtung nach oben zeigt.
2. Entfernen Sie den Aufnahmeflansch (J).
3. Setzen Sie den Gummipolierteller korrekt auf die Spindel (D).
4. Setzen Sie die Sandschleifscheibe auf den Gummipolierteller.
5. Schrauben Sie die Gewinde-Sandschleifspannmutter (L), die mit dem Schleifteller mitgeliefert wurde, auf die Spindel. Der Ring an der Gewindespannmutter muss zum Gummipolierteller zeigen.
6. Drücken Sie den Spindelarreterknopf (C) und drehen Sie die Spindel (D), bis sie einrastet.
7. Drehen Sie die Gewinde-Sandschleifspannmutter (L) mit dem Stirnlochschlüssel fest.

8. Lassen Sie den Spindelarretierknopf wieder los.
9. Um den Gummipolierteller zu entfernen, lösen Sie die Gewindespannmutter (L) mit dem Stirnlochschlüssel.

Anbringen einer Topfdrabtbürste

Schrauben Sie die Topfdrabtbürste direkt auf die Spindel, ohne dabei den Abstandshalter und den Gewindeflansch zu verwenden.

Vor dem Betrieb

- Montieren Sie die Schutzhaube und die passende Scheibe oder Teller. Verwenden Sie keine übermäßig abgenutzten Scheiben.
- Prüfen Sie, dass die Innen- und Außenflansche korrekt montiert sind. Befolgen Sie die Anweisungen in der **Tablette Zubehör für Schleif- und Schneidarbeiten**.
- Prüfen Sie, dass die Scheibe oder Teller sich in Richtung der Pfeile auf dem Zubehör und dem Gerät dreht.
- Verwenden Sie keine beschädigten Einsatzwerkzeuge. Kontrollieren Sie vor jeder Verwendung Einsatzwerkzeuge wie Schleifscheiben auf Absplittierungen und Risse, Schleifteller auf Risse, Verschleiß oder starke Abnutzung, Drahtbürsten auf lose oder gebrochene Drähte. Wenn das Elektrowerkzeug oder das Einsatzwerkzeug heruntergefallen ist, überprüfen Sie, ob es beschädigt ist, oder verwenden Sie ein unbeschädigtes Einsatzwerkzeug. Wenn Sie das Einsatzwerkzeug kontrolliert und eingesetzt haben, positionieren Sie sich und in der Nähe befindliche Personen außerhalb der Ebene des rotierenden Einsatzwerkzeugs und lassen Sie das Gerät eine Minute lang mit Höchstdrehzahl laufen. Beschädigte Einsatzwerkzeuge brechen meist in dieser Testzeit.
- Verwenden Sie gebundene Schleifmittel niemals zusammen mit Zwischenlagen.
- Nicht mit der Topfschleifscheibe arbeiten, ohne dass eine geeignete Schutzvorrichtung angebracht ist.
- **Belasten Sie die Maschine nicht so stark, dass sie zum Stillstand kommt. Lassen Sie das Elektrowerkzeug nach einer starken Belastung noch für einige Minuten im Leerlauf laufen, damit das Zubehör abkühlen. Berühren Sie Schleif- und Trennscheiben erst, wenn sie abgekühlt sind.** Die Scheiben können während der Arbeit sehr heiß werden.

- Verwenden Sie das Elektrowerkzeug nicht mit einem Ständer für Abschnearbeiten.

BETRIEB



WARNUNG: Beachten Sie immer die Sicherheitsanweisungen und die geltenden Vorschriften.



WARNUNG: Um die Gefahr schwerer Verletzungen zu mindern, schalten Sie das Gerät aus und trennen Sie es vom Netz, bevor Sie Einstellungen vornehmen oder Anbaugeräte oder Zubehör anbringen oder entfernen. Bevor Sie das Gerät wieder anschließen, drücken Sie den Auslöseschalter und lassen ihn wieder los, um sicherzustellen, dass das Gerät ausgeschaltet ist.



WARNUNG:

- Vergewissern Sie sich, dass das gesamte zu schleifende oder trennende Material fest gesichert ist.
- Sichern und stützen Sie das Werkstück. Sichern Sie das Werkstück mit Einspannvorrichtungen oder einem Schraubstock auf einer stabilen Plattform. Das Werkstück muss sicher eingespannt und gestützt werden, damit es sich nicht bewegen kann und man die Kontrolle darüber behält. Das Bewegen des Werkstücks oder ein Kontrollverlust stellen eine Gefahr dar und können zu Verletzungen führen.
- **Stützen Sie Platten oder große Werkstücke ab, um das Risiko eines Rückschlags durch eine eingeklemmte Trennscheibe zu vermindern.** Große Werkstücke können sich unter ihrem eigenen Gewicht durchbiegen. Das Werkstück muss auf beiden Seiten der Scheibe abgestützt werden, und zwar sowohl in der Nähe des Trennschnitts als auch an der Kante.
- Tragen Sie bei der Arbeit mit diesem Werkzeug immer ordnungsgemäße Arbeitshandschuhe.
- Üben Sie nur einen vorsichtigen Druck auf das Gerät aus. Üben Sie keinen seitlichen Druck auf die Scheibe aus.
- Vermeiden Sie eine Überlastung. Sollte sich das Elektrowerkzeug überhitzen, so lassen Sie es einige Minuten lang im Leerlauf laufen, damit das Zubehör abkühlen kann. Keine Zubehörteile

berühren, bevor sie abgekühlt sind. Die Scheiben werden bei der Verwendung sehr heiß.

- Niemals mit der Topfschleifscheibe arbeiten, ohne dass eine geeignete Schutzvorrichtung angebracht ist.
- Verwenden Sie das Elektrowerkzeug nicht mit einem Ständer für Abschnidarbeiten.
- Verwenden Sie gebundene Schleifmitteln niemals zusammen mit Zwischenlagen.
- Beachten Sie, dass sich die Schleifscheibe nach dem Ausschalten des Geräts weiter dreht.
- Das Werkzeug ist nicht für den Einsatz mit einem Schleifteller konstruiert.
- Verwenden Sie keine separaten Reduziermuffen oder Adapter, um Schleifscheiben mit großen Löchern anzupassen.

Richtige Haltung der Hände (Abb. 1, 7)



WARNUNG: Um die Gefahr schwerer Verletzungen zu mindern, beachten Sie **IMMER** die richtige Haltung der Hände, wie dargestellt.



WARNUNG: Um die Gefahr schwerer Verletzungen zu mindern, halten Sie das Gerät **IMMER** sicher fest und seien Sie auf eine plötzliche Reaktion gefasst.

Die richtige Haltung der Hände bedeutet, dass eine Hand am Zusatzgriff (G) liegt, während die andere Hand am Gerätegehäuse liegt, wie in Abbildung 7.

Ein- und Ausschalten (Abb. 1)

Der Ein-/Ausschalter ist mit einem Entriegelungsschalter ausgestattet.

Drücken Sie zum Einschalten die Schalterarretierung (B) und betätigen Sie danach den Ein-/Aus-Schalter (A).

Lassen Sie die Schalterarretierung (B) los. Lassen Sie zum Stoppen des Werkzeugs den Schalter los.

Verriegelungsknopf (Abb. 1)

NUR DWE494

Bei Bedarf drücken Sie den Verriegelungsknopf (H) für Dauerbetrieb herein und lassen den Ein-/Aus-Schalter los.

Zum Anhalten des Werkzeugs drücken Sie den Ein-/Aus-Schalter erneut.

Der Verriegelungsknopf darf dauerhaft entfernt werden, ohne dass die Konformität mit den auf dem Werkzeugtypenschild genannten regulatorischen Behörden beeinträchtigt wird. Das Entfernen des Verriegelungsknopfes muss vom DEWALT Kundendienst durchgeführt werden.

Spindelarretierung (Abb. 1)

Die Spindelarretierung (B) sorgt dafür, dass die Spindel sich nicht dreht, wenn Scheiben ausgewechselt werden. Verwenden Sie die Spindelarretierung nur, wenn die Maschine ausgeschaltet und vom Stromnetz getrennt ist und vollständig stillsteht.

HINWEIS: Um die Gefahr einer Gerätebeschädigung zu vermeiden, lassen Sie die Spindelarretierung nicht einrasten, wenn das Gerät in Betrieb ist. Die Folge wäre eine Beschädigung der Maschine und das angebaute Zubehör kann möglicherweise zu Verletzungen führen, wenn es abreißt.

Um die Arretierung einzurasten, drücken Sie den Spindelarretierknopf und drehen die Spindel, bis sie sich nicht mehr weiter drehen lässt.

Metallbearbeitung

Wenn Sie die Maschine zur Metallbearbeitung verwenden, vergewissern Sie sich, dass ein Fehlerstromschutzschalter (sog. RCD) zwischengeschaltet ist, um Restrisiken wegen Metallstaubs zu vermeiden.

Wenn die Stromzufuhr durch den Fehlerstromschutzschalter abgeschaltet wird, bringen Sie die Maschine zu einer autorisierten DEWALT-Kundendienstwerkstatt.



WARNUNG: Unter extremen Bedingungen kann sich bei Metallarbeiten leitfähiger Staub im Maschinengehäuse ansammeln. Dadurch kann sich die Schutzisolierung in der Maschine verschlechtern, mit der potenziellen Gefahr eines elektrischen Schlages.

Um das Ansammeln von Metallstaub im Innern der Maschine zu vermeiden, empfehlen wir, die Lüftungsschlitze täglich zu reinigen. Siehe unter **Wartung**.

Sägen von Metall

Bei Trennschleifarbeiten mit gebundenen Schleifmitteln immer eine Schutzvorrichtung vom Typ 1 verwenden.

Beim Schneiden mit mäßigem Vorschub arbeiten, der an das zu schneidende Material angepasst ist. Üben Sie keinen Druck auf die Trennscheibe aus und kippen oder schwingen Sie die Maschine nicht.

Reduzieren Sie nicht die Geschwindigkeit von auslaufenden Trennscheiben, indem Sie seitlichen Druck aufwenden.

Die Maschine muss immer in einer gegenlaufenden Bewegung arbeiten. Ansonsten besteht die Gefahr, dass sie unkontrolliert aus dem Schnitt gedrückt wird.

Beim Schneiden von Profilen und Vierkantstücken sollte am besten mit dem kleinsten Querschnitt begonnen werden.

Grobschleifen

Verwenden Sie zum Grobschleifen niemals Trennscheiben.

Verwenden Sie immer die Schutzvorrichtung vom Typ 27.

Beim Grobschleifen werden die besten Ergebnisse erzielt, wenn die Maschine auf einen Winkel von 30° bis 40° eingestellt ist. Bewegen Sie die Maschine mit mäßigem Druck hin und her. Auf diese Weise kann das Werkstück nicht zu heiß werden, es verfärbt sich nicht und es werden keine Nuten gebildet.

Schneiden von Stein

Die Maschine darf nur zum Trockenschneiden verwendet werden. Zum Schneiden von Stein sollte am besten eine Diamanttrennscheibe verwendet werden. Bedienen Sie das Gerät nur mit einer zusätzlichen Staubschutzmaske.

Arbeitshinweise

Vorsicht beim Schneiden von Schlitz in tragenden Wänden.

Schlitze in tragenden Wänden unterliegen den länderspezifischen Vorschriften. Diese Vorschriften müssen auf jeden Fall eingehalten werden.

Wenden Sie sich vor Aufnahme der Arbeiten an den verantwortlichen Baustatiker, Architekt oder Bauleiter.

Verwendung von Schleifmopptellern



WARNUNG: ES BILDET SICH Metallstaub. Die extensive Nutzung von Schleifmopptellern bei der Metallbearbeitung kann zu einer erhöhten Gefahr eines elektrischen Schlages führen. Um diese Gefahr zu mindern, schalten Sie vor dem Einsatz einen Fehlerstromschutzschalter

(sog. RCD) zwischen und reinigen Sie die Lüftungsschlitze täglich durch Einblasen von trockener Druckluft in die Lüftungsschlitze gemäß den folgenden Wartungsanweisungen.

WARTUNG

Ihr DEWALT-Elektrowerkzeug wurde für langfristigen Betrieb mit minimalem Wartungsaufwand konstruiert. Ein kontinuierlicher, zufriedenstellender Betrieb hängt von der richtigen Pflege des Gerätes und seiner regelmäßigen Reinigung ab.



WARNUNG: Um die Gefahr schwerer Verletzungen zu mindern, schalten Sie das Gerät aus und trennen Sie es vom Netz, bevor Sie Einstellungen vornehmen oder Anbaugeräte oder Zubehör anbringen oder entfernen. Bevor Sie das Gerät wieder anschließen, drücken Sie den Auslöseschalter und lassen ihn wieder los, um sicherzustellen, dass das Gerät ausgeschaltet ist.



Schmierung

Ihr Elektrogerät benötigt keine zusätzliche Schmierung.



Reinigung



WARNUNG: Blasen Sie mit Trockenluft immer dann Schmutz und Staub aus dem Hauptgehäuse, wenn sich Schmutz sichtbar in und um die Lüftungsschlitze ansammelt. Tragen Sie bei diesen Arbeiten zugelassenen Augenschutz und eine zugelassene Staubmaske.



WARNUNG: Verwenden Sie niemals Lösungsmittel oder andere scharfe Chemikalien für die Reinigung der nichtmetallischen Teile des Gerätes. Diese Chemikalien können das in diesen Teilen verwendete Material aufweichen. Verwenden Sie ein nur mit Wasser und einer milden Seife befeuchtetes Tuch. Achten Sie darauf, dass niemals Flüssigkeiten in das Gerät eindringen. Tauchen Sie niemals irgendein Teil des Gerätes in eine Flüssigkeit.

Optionales Zubehör



WARNUNG: Da Zubehör, das nicht von DEWALT, angeboten wird, nicht mit diesem Produkt geprüft worden ist, kann die Verwendung von solchem Zubehör mit dem Gerät gefährlich sein. Um das Verletzungsrisiko zu mindern, sollte mit diesem Produkt nur von DEWALT empfohlenes Zubehör verwendet werden.

Fragen Sie Ihren Händler nach weiteren Informationen zu geeignetem Zubehör.

ZUBEHÖRTABELLE

	Max. [mm]			Min. Rotation [min. ⁻¹]	Umfangsgeschwindigkeit [m/s]	Länge der Gewin- debohrung [mm]
	D	b	d			
	230	6	22,23	6.600	80	-
	180	-	-	8.500	80	-
	75	30	M14	8.500	45	20,0
	180	12	M14	8.500	80	20,0
	230	12	M14	8.500	80	20,0

Umweltschutz



Abfalltrennung. Dieses Produkt darf nicht mit normalem Haushaltsabfall entsorgt werden.



Die separate Entsorgung von Gebrauchtsprodukten und Verpackungen ermöglicht das Recycling und die Wiederverwendung der Stoffe. Die Wiederverwendung von Recyclingstoffen hilft, Umweltverschmutzung zu vermeiden und mindert die Nachfrage nach Rohstoffen.

Lokale Vorschriften regeln möglicherweise die getrennte Entsorgung von Elektroprodukten und Haushaltsabfall an kommunalen Entsorgungsstellen oder beim Einzelhändler, wenn Sie ein neues Produkt kaufen.

DEWALT stellt Möglichkeiten für die Sammlung und das Recycling von DEWALT-Produkten nach Ablauf des Nutzungszeitraums zur Verfügung. Um diesen Service zu nutzen, bringen Sie bitte Ihr Produkt zu einer beliebigen autorisierten Kundendienstwerkstatt, die es in unserem Auftrag sammeln.

Die nächstgelegene autorisierte Kundendienststelle erfahren Sie bei Ihrer örtlichen DEWALT-Geschäftsstelle unter der in dieser Betriebsanleitung angegebenen Adresse. Alternativ erhalten Sie eine Liste der autorisierten DEWALT-Kundendienstwerkstätten und vollständige Informationen über unseren Kundendienst im Internet unter: **www.2helpU.com**.

Wenn Sie eines Tages feststellen, dass Ihr DEWALT Produkt ersetzt werden muss oder Sie es nicht mehr benötigen, entsorgen Sie es nicht mit dem normalen Haushaltsabfall. Führen Sie dieses Produkt der Abfalltrennung zu.

TABELLE ZUBEHÖR FÜR SCHLEIF- UND SCHNEIDARBEITEN











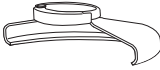

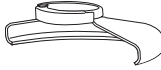





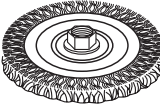





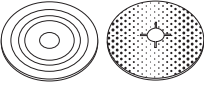
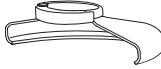

Typ Schutzvorrichtung	Zubehör	Beschreibung	Schleifer anpassen
 TYP 27 SCHUTZVORRICHTUNG		Schleifscheibe in bombierter Ausführung	 Typ 27 Schutzvorrichtung
		Lamellenschleifscheibe	 Aufnahmeflansch  
		Drahtscheiben	Typ 27, Scheibe in bombierter Ausführung  Gewindespannmutter
		Drahtscheiben mit Gewindemutter	 Typ 27 Schutzvorrichtung  Drahtscheibe
		Topfdrahtbürste mit Gewindemutter	 Typ 27 Schutzvorrichtung  Drahtbürste
		Schleifteller / Sandschleifteller	 Typ 27 Schutzvorrichtung  Gummipolierteller  Schleifscheibe  Gewindespannmutter

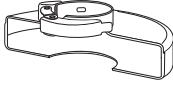
TABELLE ZUBEHÖR FÜR SCHLEIF- UND SCHNEIDARBEITEN (Forts.)			
<i>Typ Schutzvorrichtung</i>	<i>Zubehör</i>	<i>Beschreibung</i>	<i>Schleifer anpassen</i>
 TYP 1 SCHUTZVORRICHTUNG		Mauerwerk Schleifscheibe, gebunden	 Typ 1 Schutzvorrichtung
		Metall Schleifscheibe, gebunden	 Aufnahmevlansch
 TYP 1 SCHUTZVORRICHTUNG ODER  TYP 27 SCHUTZVORRICHTUNG		Diamant- Trennscheiben	 Trennscheibe  Gewindespannmutter

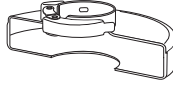
LARGE ANGLE GRINDER

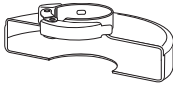
DWE490, DWE492, DWE492S, DWE493, DWE494

Congratulations!

You have chosen a DEWALT tool. Years of experience, thorough product development and innovation make DEWALT one of the most reliable partners for professional power tool users.

Technical Data

		DWE490	DWE492	DWE492S	DWE493	DWE494
Voltage	V _{AC}	230	230	230	230	230
	UK & Ireland	V _{AC}	230/115	230/115	–	–
Type		1	1	1	1	1
Power input	W	2000	2200	2200	2200	2200
No-load/rated speed	min ⁻¹	6600	6600	6600	8500	6600
Wheel diameter	mm	230	230	230	180	230
Spindle diameter		M14	M14	M14	M14	M14
Spindle length	mm	19	19	19	19	19
Weight	kg	5.2	5.2	5.2	5.2	5.2

Noise values and vibration values (triax vector sum) according to EN60745-2-3:

L _{PA} (emission sound pressure level)	dB(A)	94	94	94	94	94
L _{WA} (sound power level)	dB(A)	104	104	104	104	104
K (uncertainty for the given sound level)	dB(A)	3	3	3	3	3

Surface grinding						
Vibration emission value a _{h,SG} =	m/s ²	7.1	7.1	7.1	7.1	7.1
Uncertainty K =	m/s ²	2.0	2.0	2.0	2.0	2.0
Disc sanding						
Vibration emission value a _{h,DS} =	m/s ²	5.0	5.0	5.0	5.0	5.0
Uncertainty K =	m/s ²	1.5	1.5	1.5	1.5	1.5

The vibration emission level given in this information sheet has been measured in accordance with a standardised test given in EN60745 and may be used to compare one tool with another. It may be used for a preliminary assessment of exposure.



WARNING: The declared vibration emission level represents the main applications of the tool. However if the tool is used for different applications, with different accessories or poorly maintained, the vibration emission may differ. This may significantly increase the exposure level over the total working period.

An estimation of the level of exposure to vibration should also take into account the times when the tool is switched off or when it is running but not actually doing the job. This may significantly reduce the exposure level over the total working period. Other applications such as cutting-off or wire brushing, may have different vibration emission values.

Identify additional safety measures to protect the operator from the effects of vibration such as: maintain the tool and the accessories, keep the hands warm, organisation of work patterns.

Fuses:		
Europe	230 V tools	10 Amperes, mains
U.K. & Ireland	230 V tools	13 Amperes, in plugs

Definitions: Safety Guidelines

The definitions below describe the level of severity for each signal word. Please read the manual and pay attention to these symbols.



DANGER: Indicates an imminently hazardous situation which, if not avoided, **will result in death or serious injury.**



WARNING: Indicates a potentially hazardous situation which, if not avoided, **could result in death or serious injury.**



CAUTION: Indicates a potentially hazardous situation which, if not avoided, **may result in minor or moderate injury.**

NOTICE: Indicates a practice **not related to personal injury** which, if not avoided, **may result in property damage.**



Denotes risk of electric shock.



Denotes risk of fire.

EC-Declaration of Conformity

MACHINERY DIRECTIVE



LARGE ANGLE GRINDER

DWE490, DWE492, DWE492S, DWE493, DWE494

DEWALT declares that these products described under **Technical Data** are in compliance with: 2006/42/EC, EN60745-1:2009 + A11:2010, EN60745-2-3:2011+A2:2013+A11:2014 +A12:2014.

These products also comply with Directive 2004/108/EC (until 19.04.2016), 2014/30/EU (from 20.04.2016) and 2011/65/EU. For more information, please contact DEWALT at the following address or refer to the back of the manual.

The undersigned is responsible for compilation of the technical file and makes this declaration on behalf of DEWALT.

Markus Rempel
Director Engineering
DEWALT, Richard-Klinger-Straße 11,
D-65510, Idstein, Germany
01.05.2015



WARNING: To reduce the risk of injury, read the instruction manual.

General Power Tool Safety Warnings



WARNING! Read all safety warnings and all instructions. Failure to follow the warnings and instructions may result in electric shock, fire and/or serious injury.

SAVE ALL WARNINGS AND INSTRUCTIONS FOR FUTURE REFERENCE

The term "power tool" in the warnings refers to your mains-operated (corded) power tool or battery-operated (cordless) power tool.

1) WORK AREA SAFETY

- a) **Keep work area clean and well lit.** Cluttered or dark areas invite accidents.
- b) **Do not operate power tools in explosive atmospheres, such as in the presence of flammable liquids, gases or dust.** Power tools create sparks which may ignite the dust or fumes.
- c) **Keep children and bystanders away while operating a power tool.** Distractions can cause you to lose control.

2) ELECTRICAL SAFETY

- a) **Power tool plugs must match the outlet. Never modify the plug in any way. Do not use any adapter plugs with earthed (grounded) power tools.** Unmodified plugs and matching outlets will reduce risk of electric shock.
- b) **Avoid body contact with earthed or grounded surfaces such as pipes, radiators, ranges and refrigerators.** There is an increased risk of electric shock if your body is earthed or grounded.
- c) **Do not expose power tools to rain or wet conditions.** Water entering a power tool will increase the risk of electric shock.
- d) **Do not abuse the cord. Never use the cord for carrying, pulling or unplugging the power tool. Keep cord away from heat, oil, sharp edges or moving parts.** Damaged or entangled cords increase the risk of electric shock.
- e) **When operating a power tool outdoors, use an extension cord suitable for outdoor use.** Use of a cord suitable for outdoor use reduces the risk of electric shock.
- f) **If operating a power tool in a damp location is unavoidable, use a residual current device (RCD) protected supply.** Use of an RCD reduces the risk of electric shock.

3) PERSONAL SAFETY

- a) **Stay alert, watch what you are doing and use common sense when operating a power tool. Do not use a power tool while you are tired or under the influence of drugs, alcohol or medication.** A moment of inattention while operating power tools may result in serious personal injury.
- b) **Use personal protective equipment. Always wear eye protection.** Protective equipment such as dust mask, non-skid safety shoes, hard hat, or hearing protection used for appropriate conditions will reduce personal injuries.
- c) **Prevent unintentional starting. Ensure the switch is in the off position before connecting to power source and/or battery pack, picking up or carrying the tool.** Carrying power tools with your finger on the switch or energising power tools that have the switch on invites accidents.
- d) **Remove any adjusting key or wrench before turning the power tool on.** A wrench or a key left attached to a rotating part of the power tool may result in personal injury.
- e) **Do not overreach. Keep proper footing and balance at all times.** This enables better control of the power tool in unexpected situations.
- f) **Dress properly. Do not wear loose clothing or jewellery. Keep your hair, clothing and gloves away from moving parts.** Loose clothes, jewellery or long hair can be caught in moving parts.
- g) **If devices are provided for the connection of dust extraction and collection facilities, ensure these are connected and properly used.** Use of dust collection can reduce dust-related hazards.

4) POWER TOOL USE AND CARE

- a) **Do not force the power tool. Use the correct power tool for your application.** The correct power tool will do the job better and safer at the rate for which it was designed.
- b) **Do not use the power tool if the switch does not turn it on and off.** Any power tool that cannot be controlled with the switch is dangerous and must be repaired.
- c) **Disconnect the plug from the power source and/or the battery pack from the power tool before making any adjustments, changing accessories, or storing power tools.** Such preventive safety measures reduce the risk of starting the power tool accidentally.

- d) **Store idle power tools out of the reach of children and do not allow persons unfamiliar with the power tool or these instructions to operate the power tool.** Power tools are dangerous in the hands of untrained users.
- e) **Maintain power tools. Check for misalignment or binding of moving parts, breakage of parts and any other condition that may affect the power tool's operation. If damaged, have the power tool repaired before use.** Many accidents are caused by poorly maintained power tools.
- f) **Keep cutting tools sharp and clean.** Properly maintained cutting tools with sharp cutting edges are less likely to bind and are easier to control.
- g) **Use the power tool, accessories and tool bits etc., in accordance with these instructions taking into account the working conditions and the work to be performed.** Use of the power tool for operations different from those intended could result in a hazardous situation.

5) SERVICE

- a) **Have your power tool serviced by a qualified repair person using only identical replacement parts.** This will ensure that the safety of the power tool is maintained.

ADDITIONAL SPECIFIC SAFETY RULES FOR LARGE ANGLE GRINDERS**Safety Instructions for All Operations**

- a) **This power tool is intended to function as a grinder, sander, wire brush or cut-off tool. Read all safety warnings, instructions, illustrations and specifications provided with this power tool.** Failure to follow all instructions listed below may result in electric shock, fire and/or serious injury.
- b) **Operation such as polishing is not recommended to be performed with this power tool.** Operations for which the power tool was not designed may create a hazard and cause personal injury.
- c) **Do not use accessories which are not specifically designed and recommended by the tool manufacturer.** Just because the accessory can be attached to your power tool, it does not assure safe operation.
- d) **The rated speed of the accessory must be at least equal to the maximum speed marked on the power tool.** Accessories

- running faster than their rated speed can break and fly apart.
- e) **The outside diameter and the thickness of your accessory must be within the capacity rating of your power tool.** Incorrectly sized accessories cannot be adequately guarded or controlled.
- f) **Threaded mounting of accessories must match the grinder spindle thread. For accessories mounted by flanges, the arbour hole of the accessory must fit the locating diameter of the flange.** Accessories that do not match the mounting hardware of the power tool will run out of balance, vibrate excessively and may cause loss of control.
- g) **Do not use a damaged accessory. Before each use inspect the accessory such as abrasive wheel for chips and cracks, backing pad for cracks, tear or excess wear, wire brush for loose or cracked wires. If power tool or accessory is dropped, inspect for damage or install an undamaged accessory. After inspecting and installing an accessory, position yourself and bystanders away from the plane of the rotating accessory and run the power tool at maximum no-load speed for one minute.** Damaged accessories will normally break apart during this test time.
- h) **Wear personal protective equipment. Depending on application, use face shield, safety goggles or safety glasses. As appropriate, wear dust mask, hearing protectors, gloves and workshop apron capable of stopping small abrasive or workpiece fragments.** The eye protection must be capable of stopping flying debris generated by various operations. The dust mask or respirator must be capable of filtering particles generated by your operation. Prolonged exposure to high intensity noise may cause hearing loss.
- i) **Keep bystanders a safe distance away from work area. Anyone entering the work area must wear personal protective equipment.** Fragments of workpiece or of a broken accessory may fly away and cause injury beyond immediate area of operation.
- j) **Hold power tool by insulated gripping surfaces only, when performing an operation where the cutting accessory may contact hidden wiring or its own cord.** Cutting accessory contacting a "live" wire may make exposed metal parts of the power tool "live" and could give the operator an electrical shock.
- k) **Position the cord clear of the spinning accessory.** If you lose control, the cord may be cut or snagged and your hand or arm may be pulled into the spinning accessory.
- l) **Never lay the power tool down until the accessory has come to a complete stop.** The spinning accessory may grab the surface and pull the power tool out of your control.
- m) **Do not run the power tool while carrying it at your side.** Accidental contact with the spinning accessory could snag your clothing, pulling the accessory into your body.
- n) **Regularly clean the power tool's air vents.** The motor's fan will draw the dust inside the housing and excessive accumulation of powdered metal may cause electrical hazards.
- o) **Do not operate the power tool near flammable materials.** Sparks could ignite these materials.
- p) **Do not use accessories that require liquid coolants.** Using water or other liquid coolants may result in electrocution or shock.

FURTHER SAFETY INSTRUCTIONS FOR ALL OPERATIONS

Causes and Operator Prevention of Kickback

Kickback is a sudden reaction to a pinched or snagged rotating wheel, backing pad, brush or any other accessory. Pinching or snagging causes rapid stalling of the rotating accessory which in turn causes the uncontrolled power tool to be forced in the direction opposite of the accessory's rotation at the point of the binding.

For example, if an abrasive wheel is snagged or pinched by the workpiece, the edge of the wheel that is entering into the pinch point can dig into the surface of the material causing the wheel to climb out or kick out. The wheel may either jump toward or away from the operator, depending on direction of the wheel's movement at the point of pinching. Abrasive wheels may also break under these conditions.

Kickback is the result of power tool misuse and/or incorrect operating procedures or conditions and can be avoided by taking proper precautions as given below:

- a) **Maintain a firm grip on the power tool and position your body and arm to allow you to resist kickback forces. Always use auxiliary handle, if provided, for maximum control over kickback or torque reaction during start up.** The operator can control torque reaction or kickback forces, if proper precautions are taken.

- b) **Never place your hand near the rotating accessory.** Accessory may kickback over your hand.
- c) **Do not position your body in the area where power tool will move if kickback occurs.** Kickback will propel the tool in direction opposite to the wheel's movement at the point of snagging.
- d) **Use special care when working corners, sharp edges etc. Avoid bouncing and snagging the accessory.** Corners, sharp edges or bouncing have a tendency to snag the rotating accessory and cause loss of control or kickback.
- e) **Do not attach a saw chain woodcarving blade or toothed saw blade.** Such blades create frequent kickback and loss of control.

Safety Warnings Specific for Grinding and Abrasive Cutting-Off Operations

- a) **Use only wheel types that are recommended for your power tool and the specific guard designed for the selected wheel.** Wheels for which the power tool was not designed cannot be adequately guarded and are unsafe.
- b) **The grinding surface of centre depressed wheels must be mounted below the plane of the guard lip.** An improperly mounted wheel that projects through the plane of the guard lip cannot be adequately protected.
- c) **The guard must be securely attached to the power tool and positioned for maximum safety, so the least amount of wheel is exposed towards the operator.** The guard helps to protect the operator from broken wheel fragments, accidental contact with wheel and sparks that could ignite clothing.
- d) **Wheels must be used only for recommended applications. For example: do not grind with the side of cut-off wheel.** Abrasive cut-off wheels are intended for peripheral grinding, side forces applied to these wheels may cause them to shatter.
- e) **Always use undamaged wheel flanges that are of correct size and shape for your selected wheel.** Proper wheel flanges support the wheel thus reducing the possibility of wheel breakage. Flanges for cut-off wheels may be different from grinding wheel flanges.
- f) **Do not use worn down wheels from larger power tools.** Wheel intended for larger power tool is not suitable for the higher speed of a smaller tool and may burst.

Additional Safety Warnings Specific for Abrasive Cutting-Off Operations

- a) **Do not "jam" the cut-off wheel or apply excessive pressure. Do not attempt to make an excessive depth of cut.** Overstressing the wheel increases the loading and susceptibility to twisting or binding of the wheel in the cut and the possibility of kickback or wheel breakage.
- b) **Do not position your body in line with and behind the rotating wheel.** When the wheel, at the point of operations, is moving away from your body, the possible kickback may propel the spinning wheel and the power tool directly at you.
- c) **When wheel is binding or when interrupting a cut for any reason, switch off the power tool and hold the power tool motionless until the wheel comes to a complete stop. Never attempt to remove the cut-off wheel from the cut while the wheel is in motion otherwise kickback may occur.** Investigate and take corrective action to eliminate the cause of wheel binding.
- d) **Do not restart the cutting operation in the workpiece. Let the wheel reach full speed and carefully reenter the cut.** The wheel may bind, walk up or kickback if the power tool is restarted in the workpiece.
- e) **Support panels or any oversized workpiece to minimize the risk of wheel pinching and kickback.** Large workpieces tend to sag under their own weight. Supports must be placed under the workpiece near the line of cut and near the edge of the workpiece on both sides of the wheel.
- f) **Use extra caution when making a "pocket cut" into existing walls or other blind areas.** The protruding wheel may cut gas or water pipes, electrical wiring or objects that can cause kickback.

Safety Warnings Specific for Sanding Operations

- a) **Do not use excessively oversized sanding disc paper. Follow manufacturer's recommendations, when selecting sanding paper.** Larger sanding paper extending beyond the sanding pad presents a laceration hazard and may cause snagging, tearing of the disc or kickback.

Safety Warnings Specific for Wire Brushing Operations

- a) **Be aware that wire bristles are thrown by the brush even during ordinary operation. Do not overstress the wires by applying excessive load to the brush.** The wire bristles can easily penetrate light clothing and/or skin.
- b) **If the use of a guard is recommended for wire brushing, do not allow any interference of the wire wheel or brush with the guard.** Wire wheel or brush may expand in diameter due to work load and centrifugal forces.

Additional Safety Rules for Grinders

- **Do not use Type 11 (flaring cup) wheels on this tool.** Using inappropriate accessories can result in injury.
- **Always use side handle. Tighten the handle securely.** The side handle should always be used to maintain control of the tool at all times.

Residual Risks

In spite of the application of the relevant safety regulations and the implementation of safety devices, certain residual risks cannot be avoided. These are:

- Impairment of hearing.
- Risk of personal injury due to flying particles.
- Risk of burns due to accessories becoming hot during operation.
- Risk of personal injury due to prolonged use.

Markings on Tool

The following pictograms are shown on the tool:



Read instruction manual before use.



Wear ear protection.



Wear eye protection.

DATE CODE POSITION (FIG. 1)

The date code (X), which also includes the year of manufacture, is printed into the housing.

Example:

2015 XX XX

Year of Manufacture

Package Contents

The package contains:

- 1 Angle grinder
 - 1 Guard
 - 1 Side handle
 - 1 Flange set
 - 1 Two-pin spanner
 - 1 Kitbox (K-models only)
 - 1 Instruction manual
- Check for damage to the tool, parts or accessories which may have occurred during transport.
 - Take the time to thoroughly read and understand this manual prior to operation.

Description (Fig. 1, 4)



WARNING: Never modify the power tool or any part of it. Damage or personal injury could result.

- A. On/off trigger
- B. Lock-off button
- C. Spindle lock
- D. Spindle
- E. Guard
- F. Guard screw
- G. Side handle
- H. Lock-on button (DWE494 only)
 - I. Two-pin spanner
 - J. Backing flange
 - K. Threaded clamp nut

INTENDED USE

Your heavy-duty angle grinder has been designed for professional grinding, sanding, wire brush and cutting.

DO NOT use under wet conditions or in the presence of flammable liquids or gases.

These heavy-duty angle grinders are professional power tools.

DO NOT let children come into contact with the tool. Supervision is required when inexperienced operators use this tool.

- **Young children and the infirm.** This appliance is not intended for use by young children or infirm persons without supervision.
- This product is not intended for use by persons (including children) suffering from diminished physical, sensory or mental abilities; lack of experience, knowledge or skills unless they are

supervised by a person responsible for their safety. Children should never be left alone with this product.

No-volt Release Switch

DWE494 ONLY

The on/off switch has a no-volt release function. If the tool should become disconnected from the power source for any reason, the switch has to be deliberately reactivated.

Soft Start Feature

DWE492S AND DWE494

The soft start feature allows a slow speed build-up to avoid an initial jerk when starting. This feature is particularly useful when working in confined spaces.

Electrical Safety

The electric motor has been designed for one voltage only. Always check that the power supply corresponds to the voltage on the rating plate.



Your DEWALT is tool is double insulated in accordance with EN60745, therefore no earth wire is required.



WARNING: 115 V units have to be operated via a fail-safe isolating transformer with an earth screen between the primary and secondary winding.

If the supply cord is damaged, it must be replaced by a specially prepared cord available through the DEWALT service organization.

NOTE: This device is intended for the connection to a power supply system with maximum permissible system impedance Z_{max} of 0.28 Ω at the interface point (power service box) of user's supply. The user has to ensure that this device is connected only to a power system which fulfills the requirement above. If necessary, the user can ask the public power supply company for the system impedance at the interface point.

Mains Plug Replacement (U.K. & Ireland Only)

If a new mains plug needs to be fitted:

- Safely dispose of the old plug.
- Connect the brown lead to the live terminal in the plug.
- Connect the blue lead to the neutral terminal.



WARNING: No connection is to be made to the earth terminal.

Follow the fitting instructions supplied with good quality plugs. Recommended fuse: 13 A.

Using an Extension Cable

An extension cord should not be used unless absolutely necessary. If an extension cable is required, use an approved 3-core extension cable suitable for the power input of this tool (see **Technical Data**). The minimum conductor size is 1.5 mm²; the maximum length is 30 m.

When using a cable reel, always unwind the cable completely.

ASSEMBLY AND ADJUSTMENTS



WARNING: To reduce the risk of serious personal injury, turn tool off and disconnect tool from power source before making any adjustments or removing/installing attachments or accessories. Before reconnecting the tool, depress and release the trigger switch to ensure that the tool is off.

Attaching Side Handle (fig. 2)



WARNING: Before using the tool, check that the handle is tightened securely.



WARNING: The side handle should always be used to maintain control of the tool at all times.

Screw the side handle (G) tightly into one of the holes (M) on either side of the gear case.

Mounting and Removing a Keyed Guard (fig. 1, 3)



WARNING: To reduce the risk of serious personal injury, turn tool off and disconnect tool from power source before making any adjustments or removing/installing attachments or accessories. Before reconnecting the tool, depress and release the trigger switch to ensure that the tool is off.



CAUTION: Guards must be used with this grinder.

When using the grinder for cutting metal or masonry a Type 1 guard MUST be used. Type 1 guards are available at extra cost from DEWALT distributors.

NOTE: Please refer to the **Grinding and Cutting Accessory Chart** at the end of this section to show other accessories that can be used with these grinders.

1. Place the angle grinder on a table, spindle (D) up.
2. Align the lugs (N) with the notches (O).
3. Press the guard (E) down and rotate it to the required position.
4. Securely tighten the screw (F).
5. To remove the guard, slacken the screw.



CAUTION: *If the guard cannot be tightened by the adjusting screw, do not use the tool. To reduce the risk of personal injury, take the tool and guard to a service center to repair or replace the guard.*

Fitting and Removing a Grinding or Cutting Disc (fig. 1, 4, 5)



WARNING: *Do not use a damaged disc.*

1. Place the tool on a table, guard up.
2. Fit the backing flange (J) correctly onto the spindle (D) (fig. 4).
3. Place the disc (O) on the backing flange (J) (fig. 5). When fitting a disc with a raised centre, make sure that the raised centre (P) is facing the backing flange (J).
4. Screw the threaded clamp nut (K) onto the spindle (D) (fig. 4):
 - a. The ring on the threaded clamp nut (K) must face towards the disc when fitting a grinding disc (fig. 5a);
 - b. The ring on the threaded clamp nut (K) must face away from the disc when fitting a cutting disc (fig. 5b).
5. Press the spindle lock button (C) and rotate the spindle (D) until it locks in position.
6. Tighten the threaded clamp nut (K) with the two-pin spanner supplied.
7. Release the spindle lock.
8. To remove the disc, loosen the threaded clamp nut (K) with the two-pin spanner.

Fitting and Removing a Backing pad/Sanding sheet (fig. 1, 4, 6)

1. Place the tool on a table or flat surface, with the guard facing up.
2. Remove the backing flange (J).
3. Place the rubber backing pad correctly onto the spindle (D).

4. Place the sanding sheet on the rubber backing pad.
5. Screw the threaded sanding clamp nut (L) supplied with the backing pad onto the spindle. The ring on the threaded clamp nut must face towards the rubber backing pad.
6. Press the spindle lock button (C) and rotate the spindle (D) until it locks in position.
7. Tighten the threaded sanding clamp nut (L) with the two-pin spanner.
8. Release the spindle lock.
9. To remove the rubber backing pad, loosen the threaded clamp nut (L) with the two-pin spanner.

Fitting a Wire Cup Brush

Screw the wire cup brush directly onto the spindle without the use of the spacer and threaded flange.

Prior to Operation

- Install the guard and appropriate disc or wheel. Do not use excessively worn discs or wheels.
- Be sure the inner and outer flange are mounted correctly. Follow the instructions given in the **Grinding and Cutting Accessory Chart**.
- Make sure the disc or wheel rotates in the direction of the arrows on the accessory and the tool.
- Do not use a damaged accessory. Before each use inspect the accessory such as abrasive wheels for chips and cracks, backing pad for cracks, tear or excess wear, wire brush for loose or cracked wires. If power tool or accessory is dropped, inspect for damage or install an undamaged accessory. After inspecting and installing an accessory, position yourself and bystanders away from the plane of the rotating accessory and run the power tool at maximum no-load speed for one minute. Damaged accessories will normally break apart during this test time.
- Never use blotters together with bonded abrasive products.
- Do not work with the grinding cup without a suitable guard in place.
- **Do not strain the machine so heavily that it comes to a standstill. After heavily straining the power tool, continue to run it at no-load for several minutes to cool down the accessory. Do not touch grinding and cutting discs before they have cooled down.** The discs can become very hot while working.
- Do not use the power tool with a cut-off stand.

OPERATION



WARNING: Always observe the safety instructions and applicable regulations.



WARNING: To reduce the risk of serious personal injury, turn tool off and disconnect tool from power source before making any adjustments or removing/installing attachments or accessories. Before reconnecting the tool, depress and release the trigger switch to ensure that the tool is off.



WARNING:

- Ensure all materials to be ground or cut are secured in place.
- Secure and support the workpiece. Use clamps or a vice to hold and support the workpiece to a stable platform. It is important to clamp and support the workpiece securely to prevent movement of the workpiece and loss of control. Movement of the workpiece or loss of control may create a hazard and cause personal injury.
- **Support panels or any oversized workpiece to minimize the risk of wheel pinching and kickback.** Large workpieces tend to sag under their own weight. Supports must be placed under the workpiece near the line of cut and near the edge of the workpiece on both sides of the wheel.
- Always wear regular working gloves while operating this tool.
- Apply only a gentle pressure to the tool. Do not exert side pressure on the disc.
- Avoid overloading. Should the tool become hot, let it run a few minutes under no load condition to cool the accessory. Do not touch accessories before they have cooled. The discs become very hot during use.
- Never work with the grinding cup without a suitable protection guard in place.
- Do not use the power tool with a cut-off stand.
- Never use blotters together with bonded abrasive products.
- Be aware, the wheel continues to rotate after the tools is switched off.

- The tool is not designed to be used with a grinding cup.
- Do not use separate reducing bushings or adapters to adapt large hole abrasive wheels.

Proper Hand Position (fig. 1, 7)



WARNING: To reduce the risk of serious personal injury, **ALWAYS** use proper hand position as shown.



WARNING: To reduce the risk of serious personal injury, **ALWAYS** hold securely in anticipation of a sudden reaction.

Proper hand position requires one hand on the side handle (G), with the other hand on the body of the tool, as shown in figure 7.

Switching On and Off (fig. 1)

The on/off switch is equipped with an unlocking switch.

To run the tool, depress the lock-off button (B) and subsequently operate the on/off trigger (A).

Release the lock-off button (B). To stop the tool, release the switch.

Lock-on Button (fig. 1)

DWE494 ONLY

For continuous operation depress the lock-on button (H) and release the on/off trigger switch.

To stop the tool press the on/off switch again.

The lock-on button can be permanently removed without compromising compliance with regulatory agencies shown on the tool's nameplate. Removal of the lock pin must be done by a DEWALT Service Centre.

Spindle Lock (fig. 1)

The spindle lock (B) is provided to prevent the spindle from rotating when installing or removing wheels. Operate the spindle lock only when the tool is turned off, unplugged from the power supply, and has come to a complete stop.

NOTICE: To reduce the risk of damage to the tool, do not engage the spindle lock while the tool is operating. Damage to the tool will result and attached accessory may spin off possibly resulting in injury.

To engage the lock, depress the spindle lock button and rotate the spindle until you are unable to rotate the spindle further.

Metal Applications

When using the tool in metal applications, make sure that a residual current device (RCD) has been inserted to avoid residual risks caused by metal swarf.

If the power supply is shut off by the RCD, take the tool to authorised DEWALT repair agent.



WARNING: In extreme working conditions, conductive dust can accumulate inside the machine housing when working with metal. This can result in the protective insulation in the machine becoming degraded with a potential risk of an electrical shock.

To avoid build-up of metal swarf inside the machine, we recommend to clear the ventilation slots on a daily basis. Refer to **Maintenance**.

Cutting Metal

For cutting with bonded abrasives, always use a protection guard type 1.

When cutting, work with moderate feed, adapted to the material being cut. Do not exert pressure onto the cutting disc, tilt or oscillate the machine.

Do not reduce the speed of running down cutting discs by applying sideward pressure.

The machine must always work in an upgrinding motion. Otherwise, the danger exists of it being pushed uncontrolled out of the cut.

When cutting profiles and square bar, it is best to start at the smallest cross section.

Rough Grinding

Never use a cutting disc for roughing. Always use the guard type 27.

The best roughing results are achieved when setting the machine at an angle of 30° to 40°. Move the machine back and forth with moderate pressure. In this manner, the workpiece will not become too hot, does not discolour and no grooves are formed.

Cutting Stone

The machine shall be used only for dry cutting. For cutting stone, it is best to use a diamond cutting disc. Operate the machine only with additional dust protection mask.

Working Advice

Exercise caution when cutting slots in structural walls.

Slots in structural walls are subject to the country-specific regulations. These regulations are to be observed under all circumstances. Before beginning work, consult the responsible structural engineer, architect or the construction supervisor.

Using Flap Discs



WARNING: Metal dust build-up.

Extensive use of flap discs in metal applications can result in the increased potential for electric shock. To reduce this risk, insert an RCD before use and clean the ventilation slots daily by blowing dry compressed air into the ventilation slots in accordance with the below maintenance instructions.

MAINTENANCE

Your DEWALT power tool has been designed to operate over a long period of time with a minimum of maintenance. Continuous satisfactory operation depends upon proper tool care and regular cleaning.



WARNING: To reduce the risk of serious personal injury, turn tool off and disconnect tool from power source before making any adjustments or removing/installing attachments or accessories. Before reconnecting the tool, depress and release the trigger switch to ensure that the tool is off.



Lubrication

Your power tool requires no additional lubrication.



Cleaning



WARNING: Blow dirt and dust out of the main housing with dry air as often as dirt is seen collecting in and around the air vents. Wear approved eye protection and approved dust mask when performing this procedure.



WARNING: Never use solvents or other harsh chemicals for cleaning the non-metallic parts of the tool. These chemicals may weaken the materials used in these parts. Use a cloth

dampened only with water and mild soap. Never let any liquid get inside the tool; never immerse any part of the tool into a liquid.

Optional Accessories



WARNING: Since accessories, other than those offered by DEWALT, have not been tested with this product, use of such accessories with this tool could be hazardous. To reduce the risk of injury, only DEWALT recommended accessories should be used with this product.

Consult your dealer for further information on the appropriate accessories.

ACCESSORY CHART

	Max. [mm]		[mm]	Min. Rotation [min. ⁻¹]	Peripheral speed [m/s]	Threaded hole length [mm]
	D	b	d			
	230	6	22,23	6,600	80	-
	180	-	-	8,500	80	-
	75	30	M14	8,500	45	20.0
	180	12	M14	8,500	80	20.0
	230	12	M14	8,500	80	20.0

Protecting the Environment



Separate collection. This product must not be disposed of with normal household waste.

Should you find one day that your DEWALT product needs replacement, or if it is of no further use to you, do not dispose of it with household waste. Make this product available for separate collection.













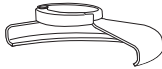

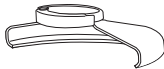

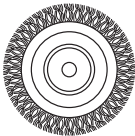

Separate collection of used products and packaging allows materials to be recycled and used again. Re-use of recycled materials helps prevent environmental pollution and reduces the demand for raw materials.

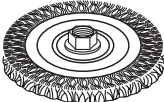
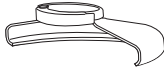
Local regulations may provide for separate collection of electrical products from the household, at municipal waste sites or by the retailer when you purchase a new product.

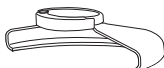

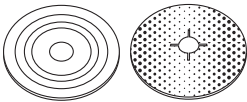
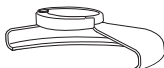



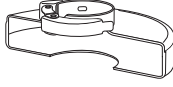

DEWALT provides a facility for the collection and recycling of DEWALT products once they have reached the end of their working life. To take advantage of this service please return your product to any authorised repair agent who will collect them on our behalf.

You can check the location of your nearest authorised repair agent by contacting your local DEWALT office at the address indicated in this manual. Alternatively, a list of authorised DEWALT repair agents and full details of our after-sales service and contacts are available on the Internet at: www.2helpU.com.

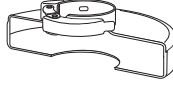
GRINDING AND CUTTING ACCESSORY CHART

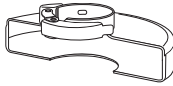
Guard Type	Accessory	Description	How to Fit Grinder
 TYPE 27 GUARD		Depressed centre grinding disc	 Type 27 guard
		Flap wheel	 Backing flange  
		Wire wheels	Type 27 depressed centre wheel  Threaded clamp nut
		Wire wheels with threaded nut	 Type 27 guard  Wire wheel
		Wire cup with threaded nut	 Type 27 guard  Wire brush
		Backing pad/sanding sheet	 Type 27 guard  Rubber backing pad  Sanding disc  Threaded clamp nut

GRINDING AND CUTTING ACCESSORY CHART (cont.)

<i>Guard Type</i>	<i>Accessory</i>	<i>Description</i>	<i>How to Fit Grinder</i>
 TYPE 1 GUARD		Masonry cutting disc, bonded	 Type 1 guard
		Metal cutting disc, bonded	 Backing flange
 TYPE 1 GUARD OR  TYPE 27 GUARD		Diamond cutting wheels	 Cutting wheel  Threaded clamp nut

AMOLADORA ANGULAR GRANDE

DWE490, DWE492, DWE492S, DWE493, DWE494

¡Enhorabuena!

Ud. ha optado por una herramienta DEWALT. Años de experiencia, innovación y un exhaustivo desarrollo de productos hacen que DEWALT sea una de las empresas más fiables para los usuarios de herramientas eléctricas profesionales.

Datos técnicos

		DWE490	DWE492	DWE492S	DWE493	DWE494
Tensión	V_{AC}	230	230	230	230	230
Tipo		1	1	1	1	1
Potencia absorbida	W	2000	2200	2200	2200	2200
Velocidad prevista/sin carga	mín.^{-1}	6600	6600	6600	8500	6600
Diámetro de la muela	mm	230	230	230	180	230
Diámetro del eje		M14	M14	M14	M14	M14
Longitud del perno	mm	19	19	19	19	19
Peso	kg	5,2	5,2	5,2	5,2	5,2

Valores de ruido y valores de vibración (suma de vectores triaxiales) de acuerdo con EN60745-2-3:

L_{pA} (nivel de presión sonora de emisión)	dB(A)	94	94	94	94	94
L_{wA} (nivel de potencia sonora)	dB(A)	104	104	104	104	104
K (incertidumbre para el nivel de sonido dado)	dB(A)	3	3	3	3	3

Amolado de superficie

Valor de emisión de vibración $a_{h,SG} =$	m/s^2	7,1	7,1	7,1	7,1	7,1
Incertidumbre K =	m/s^2	2,0	2,0	2,0	2,0	2,0

Lijado con disco

Valor de emisión de vibración $a_{h,DS} =$	m/s^2	5,0	5,0	5,0	5,0	5,0
Incertidumbre K =	m/s^2	1,5	1,5	1,5	1,5	1,5

El nivel de emisión de vibración que figura en esta hoja de información se ha medido de conformidad con una prueba normalizada proporcionada en la EN60745 y puede utilizarse para comparar una herramienta con otra. Puede usarse para una evaluación preliminar de exposición.



ADVERTENCIA: El nivel de emisión de vibración declarado representa las principales aplicaciones de la herramienta. Sin embargo, si se utiliza la herramienta para distintas aplicaciones, con accesorios diferentes o mal mantenidos, la emisión de vibración puede variar. Esto puede aumentar considerablemente el nivel de exposición durante el período total de trabajo.

Una valoración del nivel de exposición a la vibración debería tener en cuenta también las veces en que la herramienta está apagada o cuando está en funcionamiento pero no realizando ningún trabajo. Esto puede reducir considerablemente el nivel de exposición durante el periodo total de trabajo. Las aplicaciones como el pulido o el cepillado pueden tener distintas emisiones de vibraciones.

Identifique medidas de seguridad adicionales para proteger al operador de los efectos de la vibración tales como: ocuparse del mantenimiento de la herramienta y los accesorios, mantener las manos calientes y organizar los patrones de trabajo.

Fusibles:

Europa Herramientas de 230 V 10 Amperios, red

Definiciones: Pautas de seguridad

Las definiciones que figuran a continuación describen el grado de intensidad correspondiente a cada término de alarma. Lea el manual y preste atención a estos símbolos.



PELIGRO: Indica una situación peligrosa inminente que, de no evitarse, ocasionará la muerte o una lesión grave.



ADVERTENCIA: Indica una situación potencialmente peligrosa que, de no evitarse, podría ocasionar la muerte o una lesión grave.



ATENCIÓN: Indica una situación potencialmente peligrosa que, de no evitarse, podría ocasionar daños menores o moderados.

AVISO: Indica una práctica no relacionada con las lesiones personales que, de no evitarse, puede ocasionar daños materiales.



Indica riesgo de descarga eléctrica.



Indica riesgo de incendio.

Declaración de conformidad con las normas europeas.

DIRECTIVA DE MÁQUINAS



AMOLADORA ANGULAR GRANDE

DWE490, DWE492, DWE492S, DWE493, DWE494

DEWALT declara que los productos descritos en **Datos técnicos** cumplen con lo siguiente: 2006/42/EC, EN60745-1:2009 + A11:2010, EN60745-2-3:2011+A2:2013+A11:2014 +A12:2014.

Estos productos también cumplen con la Directiva 2004/108/EC (hasta el 19.04.2016), 2014/30/EU (desde el 20.04.2016) y 2011/65/EU. Si desea más información, póngase en contacto con DEWALT en la dirección indicada a continuación o bien consulte la parte posterior de este manual.

El que suscribe es responsable de la compilación del archivo técnico y realiza esta declaración en representación de DEWALT.

Markus Rompel
Director en ingeniería
DEWALT, Richard-Klinger-Straße 11,D-65510,
Idstein, Alemania.

01.05.2015



ADVERTENCIA: Para reducir el riesgo de lesiones, lea el manual de instrucciones.

Advertencias de seguridad generales para herramientas eléctricas



ADVERTENCIA Lea todas las advertencias de seguridad y todas las instrucciones. El incumplimiento de las advertencias e instrucciones podría provocar una descarga eléctrica, un incendio y/o lesiones graves.

GUARDE TODAS LAS ADVERTENCIAS E INSTRUCCIONES PARA FUTURAS CONSULTAS

El término "herramienta eléctrica" que aparece en las advertencias se refiere a la herramienta eléctrica que funciona con alimentación de la red eléctrica (con cable) o a la herramienta eléctrica que funciona con batería (sin cable).

1) SEGURIDAD EN LA ZONA DE TRABAJO

- Mantenga su área de trabajo limpia y bien iluminada. Las áreas en desorden u oscuras pueden provocar accidentes.
- No utilice herramientas eléctricas en atmósferas explosivas, como ambientes donde haya polvo, gases o líquidos inflamables. Las herramientas eléctricas originan chispas que pueden inflamar el polvo o los gases.
- Mantenga alejados a los niños y a las personas que estén cerca mientras utiliza una herramienta eléctrica. Las distracciones pueden provocar la pérdida de control.

2) SEGURIDAD ELÉCTRICA

- Los enchufes de las herramientas eléctricas deben corresponderse con la toma de corriente. No modifique nunca el enchufe de ninguna forma. No utilice ningún enchufe adaptador noc herramientas eléctricas conectadas a tierra. Los enchufes no modificados y las tomas de corriente correspondientes reducirán el riesgo de descarga eléctrica.
- Evite el contacto corporal con superficies conectadas a tierra, tales como tuberías, radiadores, cocinas y neveras. Existe un mayor riesgo de descarga eléctrica si su propio cuerpo está conectado a tierra.

- c) **No exponga las herramientas eléctricas a la lluvia ni a condiciones húmedas.** Si entra agua a una herramienta eléctrica aumentará el riesgo de descarga eléctrica.
- d) **No someta el cable de alimentación a abusos. No use nunca el cable para transportar, tirar de la herramienta eléctrica o desenchufarla. Mantenga el cable alejado del calor, aceite, bordes afilados y piezas en movimiento.** Los cables dañados o enredados aumentan el riesgo de descarga eléctrica.
- e) **Cuando esté utilizando una herramienta eléctrica al aire libre, use un cable alargador adecuado para uso en exteriores.** La utilización de un cable adecuado para el uso en exteriores reduce el riesgo de descarga eléctrica.
- f) **Si no puede evitar utilizar una herramienta eléctrica en un lugar húmedo, use un suministro protegido con un dispositivo de corriente residual (RCD, por sus siglas en inglés).** El uso de un dispositivo de corriente residual reduce el riesgo de descarga eléctrica.
- e) **No se estire demasiado. Mantenga un equilibrio adecuado y la estabilidad constantemente.** Esto permite un mejor control de la herramienta eléctrica en situaciones inesperadas.
- f) **Use la vestimenta adecuada. No se ponga ropa suelta o joyas. Mantenga el cabello, la ropa y los guantes alejados de las piezas en movimiento.** Las ropas holgadas, las joyas o el cabello largo pueden quedar atrapados en las piezas en movimiento.
- g) **Si se suministran dispositivos para la conexión del equipo de extracción y recogida de polvo, asegúrese de que estén conectados y de que se usen adecuadamente.** El uso de equipo de recogida de polvo puede reducir los riesgos relacionados con el polvo.

3) SEGURIDAD PERSONAL

- a) **Manténgase alerta, esté atento a lo que hace y use el sentido común cuando utilice una herramienta eléctrica. No maneje una herramienta eléctrica cuando esté cansado o bajo los efectos de drogas, medicamentos o alcohol.** Un momento de falta de atención cuando se manejan las herramientas eléctricas puede ocasionar lesiones personales graves.
- b) **Utilice equipo de seguridad personal. Lleve siempre protección ocular.** El uso de equipo de protección, como mascarillas para polvo, calzado de seguridad antideslizante, cascos o protección auditiva en las condiciones adecuadas reducirá las lesiones personales.
- c) **Evite la puesta en funcionamiento involuntaria. Asegúrese de que el interruptor esté en posición de apagado antes de conectar con la fuente de alimentación y/o la batería, de levantar o transportar la herramienta.** El transportar herramientas eléctricas con el dedo puesto en el interruptor o herramientas eléctricas activadoras que tengan el interruptor encendido puede provocar accidentes.
- d) **Saque toda llave de ajuste o llave inglesa antes de encender la herramienta eléctrica.** Una llave inglesa u otra llave que se deje puesta en una pieza en movimiento de la herramienta eléctrica pueden ocasionar lesiones personales.

4) USO Y CUIDADO DE LA HERRAMIENTA ELÉCTRICA

- a) **No fuerce la herramienta eléctrica. Use la herramienta eléctrica correcta para su trabajo.** La herramienta eléctrica correcta funcionará mejor y con mayor seguridad si se utiliza de acuerdo con sus características técnicas.
- b) **No utilice la herramienta eléctrica si no puede encenderse y apagarse con el interruptor.** Toda herramienta eléctrica que no pueda controlarse con el interruptor es peligrosa y debe ser reparada.
- c) **Desconecte el enchufe de la fuente de alimentación o la batería de la herramienta eléctrica antes de realizar ajustes, cambiar accesorios o guardar las herramientas eléctricas.** Dichas medidas de seguridad preventivas reducen el riesgo de poner en marcha accidentalmente la herramienta eléctrica.
- d) **Guarde las herramientas eléctricas que no esté utilizando fuera del alcance de los niños y no permita que utilicen la herramienta eléctrica las personas que no estén familiarizadas con ella o con estas instrucciones.** Las herramientas eléctricas son peligrosas en manos de personas no capacitadas.
- e) **Realice el mantenimiento de las herramientas eléctricas. Compruebe si hay desalineación o bloqueo de las piezas en movimiento, rotura de piezas y otras condiciones que puedan afectar el funcionamiento de la herramienta eléctrica.** Si la herramienta eléctrica está dañada, llévela para que sea reparada antes de utilizarla. Se ocasionan muchos accidentes por el mal mantenimiento de las herramientas eléctricas.

- f) **Mantenga las herramientas para cortar afiladas y limpias.** Hay menos probabilidad de que las herramientas para cortar noc bordes afilados se bloqueen y son más fáciles de controlar.
- g) **Utilice la herramienta eléctrica, los accesorios, las brocas, etc., conforme a estas instrucciones, teniendo en cuenta las condiciones de trabajo y el trabajo que vaya a realizarse.** El uso de la herramienta eléctrica para operaciones que no sean las previstas puede ocasionar una situación peligrosa.

5) SERVICIO

- a) **Lleve su herramienta eléctrica para que sea reparada por una persona cualificada que use solamente piezas de recambio idénticas.** Esto garantizará la seguridad de la herramienta eléctrica.

NORMAS DE SEGURIDAD ESPECÍFICAS ADICIONALES PARA LAS AMOLADORAS ANGULARES GRANDES

Instrucciones de seguridad para todas las operaciones

- a) **Esta herramienta eléctrica está diseñada para funcionar como amoladora, lijadora, escobilla de alambre o herramienta de corte. Lea todas las advertencias de seguridad, instrucciones, ilustraciones y especificaciones suministradas con esta herramienta eléctrica.** El incumplimiento de las instrucciones que se indican a continuación puede causar descargas eléctricas, incendios y/o lesiones graves.
- b) **Se recomienda no utilizar esta herramienta eléctrica para operaciones como el pulido.** Su uso para operaciones para las que la herramienta no ha sido diseñada puede ocasionar peligro y lesiones.
- c) **No utilice accesorios que no estén diseñados y recomendados específicamente por el fabricante de la herramienta.** El hecho de que el accesorio pueda acoplarse a la herramienta eléctrica no garantiza un funcionamiento sin riesgos.
- d) **La velocidad nominal del accesorio debe ser como mínimo igual a la velocidad máxima marcada en la herramienta eléctrica.** Los accesorios que funcionen más rápido que su velocidad prevista pueden romperse y salir volando.

- e) **El diámetro externo y el grosor del accesorio deben estar dentro de la capacidad nominal de su herramienta eléctrica.** Los accesorios de tamaño incorrecto no pueden protegerse ni controlarse adecuadamente.
- f) **La instalación por rosca de accesorios debe coincidir con la rosca del eje de la amoladora. Para los accesorios instalados por bridas, el orificio del eje del accesorio debe adaptarse al diámetro de la brida.** Los accesorios que no se corresponden con las piezas de montaje de la herramienta eléctrica se desequilibrarán, vibrarán excesivamente y pueden causar pérdida de control.
- g) **No utilice un accesorio dañado. Antes de cada uso inspeccione el accesorio, como por ejemplo la muela abrasiva, para verificar si tiene muescas o grietas, el plato portadiscos para verificar si tiene grietas o roturas o si está muy desgastado, la escobilla de alambre para comprobar si tiene alambres sueltos o agrietados. Si la herramienta eléctrica o un accesorio se caen, compruebe que no estén dañados y, en su caso, instale un accesorio no dañado. Después de inspeccionar e instalar un accesorio, usted y otras personas que estuviesen cerca deben alejarse del plano del accesorio en movimiento, solo entonces ponga la herramienta eléctrica en funcionamiento a velocidad máxima en vacío durante un minuto.** Por lo general, los accesorios dañados se rompen durante la prueba.
- h) **Use equipo de protección personal. Dependiendo de la aplicación, use un protector facial y gafas protectoras. Si corresponde, póngase una mascarilla antipolvo, protectores para el oído, guantes y un delantal de trabajo que pueda detener pequeños fragmentos abrasivos o de la pieza de trabajo.** La protección ocular debe poder detener las partículas volantes que se producen con varias operaciones. La mascarilla antipolvo o el respirador deben poder filtrar las partículas generadas por la operación que esté realizando. La exposición prolongada al ruido de intensidad elevada puede causar pérdida auditiva.
- i) **Mantenga a las personas que estén cerca a una distancia segura del área de trabajo. Todos los que entren al área de trabajo deben llevar puesto un equipo de protección personal.** Los fragmentos de una pieza de trabajo o de un accesorio roto pueden

salir volando y ocasionar una lesión más allá del área inmediata de operación.

- j) **Sostenga la herramienta eléctrica solo en superficies de agarre aisladas cuando realice una operación en la cual el accesorio para cortar pudiera entrar en contacto con cableado oculto o su propio cable.** El contacto de los accesorios de corte con un cable "cargado", puede "cargar" las partes metálicas expuestas de la herramienta eléctrica y producir una descarga eléctrica al operador.
- k) **Coloque el cable lejos del accesorio giratorio.** Si pierde el control, el cable puede cortarse o engancharse y puede arrastrar a la mano o el brazo hacia el accesorio giratorio.
- l) **No apoye nunca la herramienta eléctrica hasta que el accesorio se haya parado por completo.** El accesorio giratorio puede agarrarse a la superficie y hacer que usted pierda el control de la herramienta.
- m) **No ponga en funcionamiento la herramienta eléctrica mientras la transporta a su lado.** El contacto accidental con el accesorio giratorio podría hacer que se enganche la ropa y que el accesorio toque su cuerpo.
- n) **Limpie periódicamente los orificios de ventilación de la herramienta eléctrica.** El ventilador del motor atraerá el polvo dentro de la caja protectora y la acumulación excesiva del metal en polvo puede ocasionar riesgos eléctricos.
- o) **No utilice la herramienta eléctrica cerca de materiales inflamables.** Las chispas podrán prender fuego a estos materiales.
- p) **No utilice accesorios que requieran líquidos refrigerantes.** El utilizar agua u otros refrigerantes líquidos puede ocasionar electrocución o descarga.

INSTRUCCIONES DE SEGURIDAD ADICIONALES PARA TODAS LAS OPERACIONES

Causas y prevención de rebote por parte del operador

El rebote es una reacción repentina al quedar enganchados o atrapados una muela, plato portadiscos, cepillo u otro accesorio en movimiento. Al engancharse o quedar presionado un accesorio en movimiento, este se detiene rápidamente y a su vez causa que la herramienta eléctrica no controlada

quede forzada en dirección opuesta a la rotación del accesorio en el punto del trabado.

Por ejemplo, si una muela abrasiva se engancha o queda presionada por la pieza de trabajo, el borde de la muela que entra en el punto de presión puede incrustarse en la superficie del material ocasionando que la muela se salga o se trabo. La muela puede saltar hacia el operador o lejos de él, dependiendo de la dirección del movimiento de la muela en el punto de presión. Las muelas abrasivas pueden también romperse en estas condiciones.

El rebote es el resultado del mal uso de la herramienta o de procedimientos o condiciones de operación incorrectos y puede ser evitado si se toman las precauciones debidas, enumeradas a continuación:

- a) **Sujete firmemente la herramienta eléctrica y sitúe el cuerpo y el brazo de manera que pueda resistir la fuerza del rebote. Para un máximo control del rebote o reacción del par motor durante la puesta en funcionamiento utilice siempre la empuñadura auxiliar, si la hubiera.** El operador puede controlar la reacción del par motor o la fuerza del rebote, si se toman las precauciones adecuadas.
- b) **No ponga nunca la mano cerca del accesorio en movimiento.** El accesorio puede rebotarle en la mano.
- c) **No se sitúe en el área hacia donde vaya a moverse la herramienta eléctrica si ocurre un rebote.** El rebote impulsará a la herramienta en la dirección opuesta al movimiento de la muela en el momento del enganche.
- d) **Tenga especial cuidado cuando trabaje esquinas, bordes afilados, etc. Evite hacer rebotar o enganchar el accesorio.** Las esquinas, los bordes afilados o los rebotes tienen tendencia a enganchar el accesorio en movimiento y ocasionar pérdida de control o tensión de retroceso.
- e) **No acople una hoja de sierra de cadena para tallado de madera o una hoja de sierra dentada.** Dichas hojas ocasionan frecuentes rebotes y pérdida de control.

Advertencias de seguridad específicas para operaciones de amolado y corte abrasivo

- a) **Utilice solamente tipos de muela que estén recomendados para su herramienta eléctrica y el protector específico diseñado para la muela seleccionada.** Las muelas para las que la herramienta eléctrica no

ha sido diseñada no pueden protegerse adecuadamente y no son seguras.

- b) **La superficie de amolado de las muelas centrales rebajadas debe montarse debajo del plano del borde del protector.** Una muela montada incorrectamente que se proyecta fuera del plano del borde del protector no puede estar correctamente protegida.
- c) **El protector debe estar bien sujeto a la herramienta eléctrica y posicionado para una seguridad máxima, de manera que la muela quede lo menos expuesta posible hacia el operador.** El protector ayuda a proteger al operador de fragmentos de muela rotos y del contacto accidental con la muela y las chispas que podrían incendiar la ropa.
- d) **Las muelas deben utilizarse únicamente para las aplicaciones recomendadas. Por ejemplo: no amole con el lado de una muela de corte.** Las muelas de corte abrasivo están previstas para el amolado periférico, y si se aplican fuerzas laterales a estas muelas pueden provocar que se rompan.
- e) **Use siempre bridas de muela no dañadas que sean del tamaño y forma correctos para la muela seleccionada.** Las bridas de muela apropiadas sirven de soporte para la muela, reduciendo así la posibilidad de rotura de la misma. Las bridas de las muelas de corte pueden ser diferentes de las bridas de las muelas para amolado.
- f) **No utilice muelas desgastadas de herramientas eléctricas más grandes.** Una muela diseñada para una herramienta eléctrica más grande no es adecuada para la mayor velocidad de una herramienta más pequeña y puede explotar.

Advertencias de seguridad adicionales para operaciones de corte abrasivo

- a) **No “atasque” la muela de corte ni aplique excesiva presión. No intente hacer un corte de profundidad excesiva.** El ejercer demasiada presión sobre la muela aumenta la carga y la susceptibilidad de giro o bloqueo de la muela en el corte y la posibilidad de rebote o rotura de la muela.
- b) **No posicione su cuerpo alineado con respecto a la muela en movimiento ni detrás de ella.** Cuando la muela, en el punto de operaciones, se aleje de su cuerpo, el posible rebote puede propulsar la muela en movimiento y la herramienta eléctrica directamente hacia usted.

- c) **Cuando la muela esté bloqueada o cuando interrumpa un corte por cualquier razón, apague la herramienta eléctrica y sujétela sin moverse hasta que la muela se pare por completo. No intente nunca sacar del corte la muela de corte mientras la muela esté en movimiento, de lo contrario puede ocurrir un rebote.** Investigue y tome medidas correctivas para eliminar la causa del trabado de la muela.
- d) **No retome la operación de corte en la pieza de trabajo. Deje que la muela alcance la velocidad máxima y vuelva a introducirla en el corte con cuidado.** La muela puede bloquearse, saltar o rebotar si la herramienta eléctrica vuelve a ponerse en marcha en la pieza de trabajo.
- e) **Apoye los paneles o cualquier otra pieza de trabajo de tamaño grande para minimizar el riesgo de pellizco o rebote de la muela.** Las piezas de trabajo grandes tienden a hundirse por su propio peso. Se deben colocar soportes bajo la pieza de trabajo cerca de la línea de corte y cerca del borde de la pieza de trabajo en ambos lados de la muela.
- f) **Tenga mucho cuidado cuando realice “cortes de cavidad” en paredes existentes u otras zonas ciegas.** La muela protuberante puede cortar las tuberías de gas o de agua, la instalación eléctrica o los objetos que puedan ocasionar un rebote.

Advertencias de seguridad específicas para operaciones de lijado

- a) **No utilice papel de disco de lijado de un tamaño excesivamente grande. Siga las recomendaciones del fabricante al seleccionar el papel de lijado.** El papel de lijado grande que sobresalga del disco de lijado presenta un riesgo de laceración y puede ocasionar el enganche o rotura del disco o un rebote.

Advertencias de seguridad específicas para operaciones de cepillado con escobilla de alambre

- a) **Tenga en cuenta que se desprenden cerdas de alambre de la escobilla incluso durante el funcionamiento normal. No ejerza demasiada presión en los alambres aplicando una carga excesiva a la escobilla.** Las cerdas de alambre pueden penetrar fácilmente la ropa ligera o la piel.

- b) **Si se recomienda el uso de un protector para el cepillado con escobilla de alambre, no permita que haya interferencias de la muela o la escobilla de alambre con el protector.** La muela o la escobilla de alambre pueden expandirse en diámetro debido al trabajo y a las fuerzas centrífugas.

Normas de seguridad adicionales para amoladoras

- **No utilice las muelas de Tipo 11 (cónicas) con esta herramienta.** El uso de accesorios inadecuados podrá provocar daños.
- **Utilice siempre el asa lateral. Apriete el asa con seguridad.** El asa lateral deberá utilizarse siempre para mantener el control de la herramienta en todo momento.

Riesgos residuales

A pesar del cumplimiento de las normas de seguridad pertinentes y del uso de dispositivos de seguridad, existen determinados riesgos residuales que no pueden evitarse. Los riesgos son los siguientes:

- Deterioro auditivo.
- Riesgo de lesiones personales debidas a partículas flotantes que salen despedidas.
- Riesgo de quemaduras producidas por los accesorios que se calientan durante el funcionamiento.
- Riesgo de lesión personal debido al uso prolongado.

Marcas sobre la herramienta

En la herramienta se muestran los siguientes pictogramas:



Antes de usarse, lea el manual de instrucciones.



Póngase protección para el oído.



Póngase protección para los ojos.

POSICIÓN DEL CÓDIGO DE FECHA (FIG. 1)

El código de la fecha (X), que también incluye el año de fabricación, está impreso en la carcasa.

Ejemplo:

2015 XX XX

Año de fabricación

Contenido del embalaje

El embalaje contiene:

- 1 Amoladora angular
 - 1 Protector
 - 1 Empuñadura lateral
 - 1 Juego de bridas
 - 1 Separador de dos clavijas
 - 1 Caja de herramientas (sólo para los modelos K)
 - 1 Manual de instrucciones
- Compruebe si la herramienta, piezas o accesorios han sufrido algún desperfecto durante el transporte.
 - Tómese el tiempo necesario para leer detenidamente y comprender este manual antes de utilizar la herramienta.

Descripción (Fig. 1, 4)



ADVERTENCIA: Jamás altere la herramienta eléctrica ni ninguna de sus piezas. Podrían producirse lesiones personales o daños.

- Interruptor de encendido/apagado
- Botón de desbloqueo
- Bloqueo del eje
- Husillo
- Protector
- Tornillo del protector
- Empuñadura lateral
- Botón de funcionamiento continuo (solamente en el modelo DWE494)
- Separador de dos clavijas
- Brida de soporte
- Tuerca de presión roscada

USO PREVISTO

Su amoladora angular para servicio pesado ha sido diseñada para las aplicaciones de amolado, lijado, cepillado y corte profesionales.

NO DEBE usarse en condiciones de humedad ni en presencia de líquidos o gases inflamables.

Estas amoladoras angulares de servicio pesado son herramientas eléctricas profesionales.

NO permita que los niños toquen la herramienta. El uso de esta herramienta por parte de operadores inexpertos requiere supervisión.

- **Niños pequeños y personas enfermas.** Este aparato no está destinado al uso por parte de niños pequeños o personas enfermas sin supervisión.

- Este producto no ha sido diseñado para ser utilizado por personas (incluidos los niños) que posean discapacidades físicas, sensoriales o mentales, o que carezcan de la experiencia, el conocimiento o las destrezas necesarios, a menos que estén supervisadas por una persona que se haga responsable de su seguridad. No deberá dejar nunca a los niños solos con este producto.

Interruptor de desconexión por falta de corriente

SOLO PARA DWE494

El interruptor de encendido/apagado tiene una función de desconexión por falta de corriente. Si la herramienta tuviese que desconectarse de la alimentación por cualquier motivo, el interruptor debe reactivarse deliberadamente.

Función de arranque suave

DWE492S Y DWE494

La característica de arranque suave permite que la velocidad aumente lentamente para evitar una sacudida inicial al poner la herramienta en marcha. Esta característica es especialmente útil cuando se trabaja en espacios cerrados.

Seguridad eléctrica

El motor eléctrico está concebido para un solo voltaje. Compruebe siempre que el voltaje suministrado corresponda al indicado en la placa de características.



Su herramienta DEWALT tiene doble aislamiento conforme a la norma EN60745, por lo que no se requiere conexión a tierra.

Si el cable suministrado está dañado, deberá sustituirse con el cable especialmente preparado que se puede conseguir en la organización de servicio de DEWALT.

NOTA: Este dispositivo se ha previsto para conectarlo a un sistema de alimentación dotado de una impedancia máxima Z_{max} de 0,28 Ω en el punto de interfaz (caja de servicio eléctrico) de la red del usuario. El usuario debe cerciorarse de que este dispositivo esté conectado exclusivamente a un sistema eléctrico que cumpla con los requisitos establecidos previamente. Si es necesario, el usuario puede preguntar a la empresa de electricidad la impedancia del sistema en el punto de la interfaz.

Uso de un cable prolongador

No deberán usarse cables prolongadores excepto que sea absolutamente necesario. Si necesita un alargador, utilice un alargador aprobado de 3 núcleos adecuado para la entrada de energía de esta herramienta (véanse los **Datos técnicos**). El tamaño mínimo del conductor es de 1,5 mm²; el largo máximo es de 30 m.

Si utiliza un carrete de cable, desenrolle siempre el cable completamente.

ENSAMBLAJE Y AJUSTES



ADVERTENCIA: Para disminuir el riesgo de lesiones personales graves, apague la herramienta y desconéctela de la fuente de alimentación antes de realizar ajuste alguno o de poner o quitar acoplamientos o accesorios. Antes de volver a conectar la herramienta, apriete y suelte el interruptor de puesta en marcha para comprobar que la herramienta esté apagada.

Colocación del asa lateral (fig. 2)



ADVERTENCIA: Antes de utilizar la herramienta, compruebe que la empuñadura esté bien apretada.



ADVERTENCIA: El asa lateral deberá utilizarse siempre para mantener el control de la herramienta en todo momento.

Atornille bien el asa lateral (G) en uno de los orificios (M) a cada lado de la caja de engranajes.

Montaje y retirada del protector con llave (fig. 1, 3)



ADVERTENCIA: Para disminuir el riesgo de lesiones personales graves, apague la herramienta y desconéctela de la fuente de alimentación antes de realizar ajuste alguno o de poner o quitar acoplamientos o accesorios. Antes de volver a conectar la herramienta, apriete y suelte el interruptor de puesta en marcha para comprobar que la herramienta esté apagada.



ATENCIÓN: Deben usarse protectores con esta amoladora.

Cuando utilice la amoladora para cortar metal o mampostería DEBE usarse un protector de Tipo 1. Los protectores Tipo 1 pueden obtenerse por un precio adicional en los distribuidores de DEWALT.

NOTA: Consulte la **Tabla de accesorios de amolado y corte** al final de esta sección, que muestra otros accesorios que pueden utilizarse con estas amoladoras.

1. Coloque la amoladora angular sobre una mesa, con el eje (D) hacia arriba.
2. Alinee los salientes (N) con las muescas (O).
3. Apriete el protector (E) hacia abajo y gírelo hasta la posición necesaria.
4. Apriete bien el tornillo (F).
5. Para sacar el protector, afloje el tornillo.



ATENCIÓN: Si el protector no puede apretarse ajustando el tornillo, no utilice la herramienta. Para reducir el riesgo de lesión personal, lleve la herramienta y el protector a un centro de servicio para que sea reparado o cambiado.

Colocar y sacar un disco de amolado o corte (fig. 1, 4, 5)



ADVERTENCIA: No utilice un disco dañado.

1. Coloque la herramienta en una mesa con el protector hacia arriba.
2. Ajuste la brida de soporte (J) correctamente en el eje (D) (fig. 4).
3. Ponga el disco (O) en la brida de soporte (J) (fig. 5). Cuando coloque un disco con el centro en relieve, asegúrese de que este último (P) esté mirando hacia la brida de soporte (J).
4. Atornille la tuerca de sujeción roscada (K) en el eje (D) (fig. 4):
 - a. El anillo en la tuerca de sujeción roscada (K) debe mirar hacia el disco cuando coloque un disco para amolar (fig. 5a);
 - b. El anillo en la tuerca de sujeción roscada (K) no debe mirar hacia el disco cuando coloque un disco de corte (fig. 5b).
5. Presione el botón de bloqueo del eje (C) y gire el eje (D) hasta que se bloquee en su posición.
6. Apriete la tuerca de sujeción roscada (K) con el separador de dos clavijas provisto.
7. Suelte el botón de bloqueo del eje.
8. Para sacar el disco, afloje la tuerca de sujeción roscada (K) con el separador de dos clavijas.

Ajustar y retirar el soporte de respaldo/Hoja de lija (fig. 1, 4 y 6)

1. Coloque la herramienta en una mesa o sobre una superficie plana, con el protector hacia arriba.
2. Retire la brida de soporte (J).
3. Coloque el soporte de respaldo de goma correctamente en el eje (D).
4. Coloque la hoja de lija sobre el soporte de respaldo de goma.
5. Atornille la tuerca de sujeción roscada para lijar (L) incluida con el soporte de respaldo en el eje. El anillo en la tuerca de sujeción roscada debe mirar hacia el soporte de respaldo de goma.
6. Presione el botón de bloqueo del eje (C) y gire el eje (D) hasta que se bloquee en su posición.
7. Apriete la tuerca de sujeción roscada para lijar (L) con el separador de dos clavijas.
8. Suelte el botón de bloqueo del eje.
9. Para sacar el soporte de respaldo de goma, afloje la tuerca de sujeción roscada (L) con el separador de dos clavijas.

Ajustar una brocha de copa alámbrica

Apriete la copa alámbrica directamente en el eje sin utilizar el separador ni la pestaña roscada.

Antes de usar la máquina

- Instale el protector y el disco o la muela apropiados. No utilice discos o muelas excesivamente desgastados.
- Compruebe que los rebordes interior y exterior estén montados correctamente. Siga las instrucciones indicadas en el **Cuadro de accesorios abrasivos y de corte**.
- Compruebe que el disco o la muela giren en la dirección de las flechas en el accesorio y la herramienta.
- No utilice un accesorio dañado. Antes de cada uso inspeccione los accesorios, por ejemplo, las muelas abrasivas, para verificar si tiene muescas o grietas; el plato portadiscos, para verificar si tiene grimas o roturas o si está muy desgastado, y el cepillo de metal, para verificar si tiene alambres sueltos o quebrados. Si la herramienta eléctrica o un accesorio se caen, compruebe que no estén dañados y, en su caso, instale un accesorio no dañado. Después de inspeccionar e instalar un accesorio, usted y otras personas que estuviesen cerca deben

alejarse del plano del accesorio en movimiento, solo entonces ponga la herramienta eléctrica en funcionamiento a velocidad máxima en vacío durante un minuto. Por lo general, los accesorios dañados se rompen durante la prueba.

- No use papel secante con productos abrasivos aglutinados.
- No trabaje con la copa de amolado si no tiene colocado un protector adecuado.
- **No fuerce al límite la máquina, para evitar que se pare. Después de forzar al máximo la herramienta eléctrica, seguir haciéndola funcionar en vacío durante unos minutos para que se enfríe el accesorio. No toque las muelas abrasivas y de corte hasta que se enfríen.** Las muelas pueden recalentarse durante el uso.
- No use herramientas eléctricas con soportes para corte.

FUNCIONAMIENTO



ADVERTENCIA: Respete siempre las instrucciones de seguridad y las normas aplicables.



ADVERTENCIA: Para disminuir el riesgo de lesiones personales graves, apague la herramienta y desconéctela de la fuente de alimentación antes de realizar ajuste alguno o de poner o quitar acoplamientos o accesorios. Antes de volver a conectar la herramienta, apriete y suelte el interruptor de puesta en marcha para comprobar que la herramienta esté apagada.



- ADVERTENCIA:**
- Compruebe que todos los materiales que vayan a ser amolados o cortados estén bien fijos en su sitio.
 - Asegure y provea un soporte para la pieza de trabajo. Utilice fijaciones o un torno para sostener y apoyar la pieza de trabajo en una plataforma estable. Es importante fijar y soportar la pieza de trabajo con seguridad para evitar el movimiento de la pieza de trabajo y perder el control. El movimiento de la pieza de trabajo o la pérdida de control pueden crear peligros y daños personales graves.

• **Apoye los paneles o cualquier otra pieza de trabajo de tamaño grande para minimizar el riesgo de pellizco o rebote de la muela.**

Las piezas de trabajo grandes tienden a hundirse por su propio peso. Se deben colocar soportes bajo la pieza de trabajo cerca de la línea de corte y cerca del borde de la pieza de trabajo en ambos lados de la muela.

- Lleve siempre los guantes de protección habituales cuando opere con esta herramienta.
- Aplique sólo una presión suave a la herramienta. No ejerza presión lateral en el disco.
- Evite las sobrecargas. Si la herramienta se calienta, hágala funcionar unos minutos en vacío. No tocar los accesorios hasta que se enfríen. Los discos alcanzan una temperatura elevada durante el uso.
- No trabaje con la copa de amolado si no tiene colocado un protector adecuado.
- No use herramientas eléctricas con soportes para corte.
- No use papel secante con productos abrasivos aglutinados.
- Tenga en cuenta que la muela continúa girando una vez que las herramientas se han apagado.
- La herramienta no está diseñada para ser usada con copa de desbaste.
- No use bujes reductores separados o adaptadores para ajustar las muelas abrasivas de orificio grande.

Posición adecuada de las manos (fig. 1, 7)



ADVERTENCIA: Para reducir el riesgo de sufrir lesiones graves, mantenga **SIEMPRE** las manos en una posición adecuada, tal como se muestra.



ADVERTENCIA: Para reducir el riesgo de sufrir lesiones graves, sujete **SIEMPRE** la herramienta con firmeza para anticiparse a cualquier reacción repentina.

Para tener una posición adecuada de las manos, ponga una mano en el asa lateral (G) y la otra en el cuerpo de la herramienta, como se muestra en la figura 7.

Encendido y apagado (fig. 1)

El interruptor de encendido/apagado está equipado con un botón de desbloqueo.

Para encender la herramienta, suelte el botón de desbloqueo (B) y, posteriormente, active el interruptor de encendido/apagado (A).

Suelte el botón de desbloqueo (B). Para detener la herramienta, suelte el interruptor.

Botón de funcionamiento continuo (fig. 1)

SOLO PARA DWE494

Pulse el botón de funcionamiento continuo (H) y suelte el interruptor de encendido/apagado.

Para detener la herramienta, presione de nuevo el interruptor de encendido/apagado.

El botón de bloqueo puede retirarse permanentemente sin comprometer la conformidad con las agencias reglamentarias mostradas en la placa de datos de la herramienta. Un centro de reparaciones de DEWALT debe retirar la clavija de bloqueo.

Bloqueo del eje (fig. 1)

El bloqueo del eje (B) sirve para evitar que el eje gire cuando se instalen o saquen muelas. Utilice el bloqueo del eje sólo cuando la herramienta esté apagada, desenchufada del suministro eléctrico y se haya parado por completo.

AVISO: Para reducir el riesgo de daño a la herramienta, no engrane el bloqueo del eje mientras la herramienta esté en funcionamiento. Se ocasionará daño a la herramienta y el accesorio puesto puede salirse resultando posiblemente en una lesión.

Para engranar el bloqueo, apriete el botón de bloqueo del eje y gire el eje hasta que no pueda girarlo más.

Aplicaciones de metal

Cuando utilice la herramienta en aplicaciones de metal, asegúrese de que se haya insertado un dispositivo de corriente residual (DCR) para evitar los riesgos residuales causados por las virtas de metal.

Si el DCR corta el suministro eléctrico, lleve la herramienta a un agente de reparaciones autorizado de DEWALT.



ADVERTENCIA: En condiciones de trabajo extremas, el polvo conductor puede acumularse dentro de la caja protectora de la máquina cuando se

trabaja con metal. Esto puede dar como resultado que el aislamiento protector de la máquina se degrade y se produzca un riesgo potencial de descarga eléctrica.

Para evitar la acumulación de virtas de metal dentro de la máquina, recomendamos limpiar las ranuras de ventilación a diario. Consulte la sección **Mantenimiento**.

Corte de metal

Para cortar con abrasivos aglomerados, use siempre el protector de tipo 1.

Al cortar, trabaje avanzando con moderación, según el material que deba cortar. No ejercite ninguna presión en la muela de corte, no incline ni haga oscilar la máquina.

No reduzca la velocidad de funcionamiento de las muelas de corte aplicando ninguna presión lateral.

La máquina debe trabajar siempre con el movimiento abrasivo hacia arriba. En caso contrario, existe el peligro de que sea expulsada sin control fuera del corte.

Cuando corte perfiles y barras cuadradas, le conviene empezar con las secciones transversales más pequeñas.

Desbastado

No use nunca una muela de corte para desbastar.

Utilice siempre el protector de tipo 27.

Los mejores resultados de desbastado se consiguen cuando se configura la máquina en un ángulo de 30° a 40°. Hacer avanzar y retroceder la máquina ejercitando una moderada presión. De esta manera, la pieza de trabajo no se calentará demasiado, no se descolorará ni se formarán surcos.

Cortar piedra

La máquina se debe utilizar solo para corte en seco. Para cortar piedra es mejor utilizar un discos de corte diamantados. Póngase una mascarilla de protección contra el polvo cada vez que se utilice la máquina.

Consejos de trabajo

Tenga cuidado cuando haga ranuras en muros estructurales.

Las ranuras en muros estructurales están sujetas a las normas específicas del país de uso. Deberán respetarse estas regulaciones en todos los casos. Antes de comenzar a trabajar, consulte al ingeniero estructural responsable, al arquitecto o al supervisor de construcción.

Uso de discos de aletas



ADVERTENCIA: ACUMULACIÓN DE POLVO Metálico. El uso extensivo de discos de aletas en las aplicaciones de metal puede resultar en un mayor potencial de descarga eléctrica. Para reducir el riesgo, introduzca un DCR antes de usarlos y limpie las ranuras de ventilación a diario soplando en ellas aire comprimido seco según las instrucciones de mantenimiento que se indican más abajo.

MANTENIMIENTO

Su herramienta eléctrica DEWALT ha sido diseñada para funcionar durante largos periodos de tiempo con un mantenimiento mínimo. El funcionamiento satisfactorio continuo depende del buen cuidado de la herramienta y de una limpieza frecuente.



ADVERTENCIA: Para disminuir el riesgo de lesiones personales graves, apague la herramienta y desconéctela de la fuente de alimentación antes de realizar ajuste alguno o de poner o quitar acoplamientos o accesorios. Antes de volver a conectar la herramienta, apriete y suelte el interruptor de puesta en marcha para comprobar que la herramienta esté apagada.



Lubricación

Su herramienta mecánica no requiere lubricación adicional.



Limpieza



ADVERTENCIA: Elimine con aire seco la suciedad y el polvo de la carcasa principal tan pronto como se advierta su acumulación en las rejillas de ventilación o en sus proximidades. Cuando lleve a cabo este procedimiento póngase una protección ocular aprobada y una mascarilla antipolvo aprobada.



ADVERTENCIA: Jamás use disolventes u otros productos químicos fuertes para limpiar las piezas no metálicas de la herramienta. Estos productos químicos

pueden debilitar los materiales usados en estas partes. Use un paño humedecido únicamente con agua y jabón suave. Jamás permita que le entre líquido alguno a la herramienta, ni sumerja ninguna de sus partes en líquido.



Accesorios opcionales



ADVERTENCIA: Dado que los accesorios no suministrados por DEWALT no han sido sometidos a pruebas con este producto, el uso de los mismos con esta herramienta puede ser peligroso. Para reducir el riesgo de lesiones, deberían usarse solo los accesorios DEWALT recomendados con este producto.

Consulte a su distribuidor para obtener más información acerca de los accesorios adecuados.

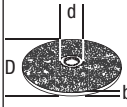
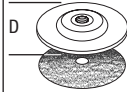
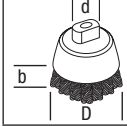
CUADRO DE ACCESORIOS

	Máx. [mm]		[mm]	Mín. Rotación [min. ⁻¹]	Velocidad periférica [m/s]	Longitud agujero roscado [mm]
	D	b	d			
	230	6	22,23	6600	80	-
	180	-	-	8500	80	-
	75	30	M14	8500	45	20,0
	180	12	M14	8500	80	20,0
	230	12	M14	8500	80	20,0

Proteger el medioambiente



Recogida selectiva. Este producto no debe desecharse con los residuos domésticos normales.

Si un día descubre que tiene que cambiar su producto DEWALT o si ya no le sirve, no lo deseche con los residuos domésticos. Saque el producto para la recogida selectiva.













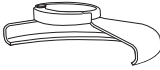

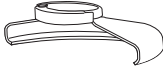

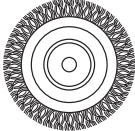
La recogida selectiva de productos usados y embalaje permite que los materiales sean reciclados y utilizados de nuevo. La reutilización de los materiales reciclados ayuda a prevenir la contaminación ambiental y reduce la demanda de materias primas.

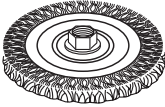
Los reglamentos locales pueden proporcionar la recogida selectiva de productos eléctricos del hogar en sitios de desechos municipales o por el minorista cuando usted compre un producto nuevo.





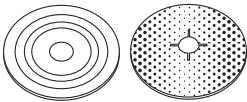
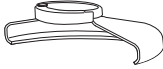
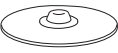

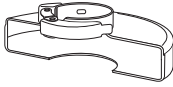

DEWALT proporciona una instalación para la recogida y reciclaje de los productos DEWALT que hayan llegado al final de su vida útil. Para beneficiar de este servicio devuelva su producto a un agente de reparaciones autorizado, que lo recogerá en nuestro nombre.

Puede comprobar dónde se encuentra su agente de reparaciones autorizado más próximo contactando a la oficina local de DEWALT en la dirección indicada en este manual. También está disponible la lista de agentes de reparaciones autorizados de DEWALT, y todos los datos de nuestro servicio de posventa y de los contactos, en Internet en este sitio: **www.2helpU.com**.

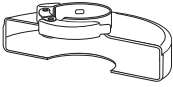
CUADRO DE ACCESORIOS PARA AMOLADO Y CORTE

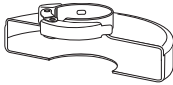
<i>Tipo de protector</i>	<i>Accesorio</i>	<i>Descripción</i>	<i>Cómo colocar la amoladora</i>
 <p>PROTECTOR TIPO 27</p>		<p>Disco de amolado con centro presionado hacia abajo</p>	 <p>Protector Tipo 27</p>
		<p>Muela de alerón</p>	 <p>Brida de soporte</p>
		<p>Muelas de alambre</p>	<p>Muela de centro presionada hacia abajo tipo 27</p>  <p>Tuerca de presión roscada</p>
		<p>Muelas de alambre con tuerca roscada</p>	 <p>Protector Tipo 27</p>  <p>Muela de alambre</p>
		<p>Copa de alambre con tuerca roscada</p>	 <p>Protector Tipo 27</p>  <p>Escobilla de alambre</p>
		<p>Soporte de respaldo/hoja de lijado</p>	 <p>Protector Tipo 27</p>  <p>Soporte de respaldo de goma</p>  <p>Disco de lijado</p>  <p>Tuerca de presión roscada</p>

CUADRO DE ACCESORIOS DE AMOLADO Y CORTE(cont.)

<i>Tipo de protector</i>	<i>Accesorio</i>	<i>Descripción</i>	<i>Cómo colocar la amoladora</i>
 <p>PROTECTOR TIPO 27</p>		<p>Disco de corte de mampostería, enlazado</p>	 <p>Protector Tipo 1</p>  <p>Brida de soporte</p>
 <p>PROTECTOR TIPO 27</p> <p>O</p>  <p>PROTECTOR TIPO 27</p>		<p>Muelas de corte diamantadas</p>	 <p>Muela de corte</p>  <p>Tuerca de presión roscada</p>

GRANDE MEULEUSE ANGULAIRE

DWE490, DWE492, DWE492S, DWE493, DWE494

Félicitations !

Vous avez choisi un outil DEWALT. Les années d'expertise dans le développement et l'innovation de ses produits ont fait de DEWALT l'un des partenaires les plus fiables pour les utilisateurs professionnels d'outils électriques.

Données techniques

		DWE490	DWE492	DWE492S	DWE493	DWE494
Tension	V _{AC}	230	230	230	230	230
Type		1	1	1	1	1
Entrée d'alimentation	W	2000	2200	2200	2200	2200
Vitesse à vide/nominale	min ⁻¹	6600	6600	6600	8500	6600
Diamètre de meule	mm	230	230	230	180	230
Diamètre de broche		M14	M14	M14	M14	M14
Longueur de broche	mm	19	19	19	19	19
Poids	kg	5,2	5,2	5,2	5,2	5,2
Valeurs acoustiques et valeurs vibratoires (somme vectorielle triax) selon EN60745-2-3 :						
L _{PA} (niveau de pression des émissions sonores)	dB(A)	94	94	94	94	94
L _{WA} (niveau de puissance sonore)	dB(A)	104	104	104	104	104
K (incertitude pour le niveau sonore donné)	dB(A)	3	3	3	3	3
Meulage de surface						
Valeur d'émission de vibrations a _{h,SG} =	m/s ²	7,1	7,1	7,1	7,1	7,1
Incertitude K =	m/s ²	2,0	2,0	2,0	2,0	2,0
Ponçage au disque						
Valeur d'émission de vibrations a _{h,DS} =	m/s ²	5,0	5,0	5,0	5,0	5,0
Incertitude K =	m/s ²	1,5	1,5	1,5	1,5	1,5

Le taux d'émission de vibrations indiqué dans ce feuillet informatif a été mesuré conformément à une méthode d'essai normalisé établie par EN60745, et peut être utilisé pour comparer un outil à un autre. Il peut également être utilisé pour effectuer une évaluation préliminaire de l'exposition.



AVERTISSEMENT : Le niveau d'émission de vibrations déclaré représente les applications principales de l'outil. Cependant, si l'outil est utilisé pour des applications différentes, avec des accessoires différents, ou mal entretenu, le niveau d'émission de vibrations peut varier. Cela peut augmenter de manière significative le niveau d'exposition sur la période de travail totale.

Une estimation du niveau d'exposition aux vibrations doit également prendre en compte les périodes où l'outil est éteint ou en marche mais non utilisé. Cela peut réduire de manière significative le niveau d'exposition sur la période de travail totale. Les applications comme la découpe ou le brochage métallique peuvent avoir des émissions de vibrations différentes.

Identifiez les mesures de sécurité supplémentaires pour protéger l'utilisateur des effets des vibrations telles que : entretien des outils et des accessoires, maintien des mains au chaud, organisation des régimes de travail.

Fusibles :

Europe

Outils 230 V

10 A, secteur

Définitions : Consignes de sécurité

Les définitions ci-dessous décrivent le niveau de sévérité de chaque terme d'avertissement. Veuillez lire le manuel et faire attention à ces symboles.



DANGER : indique une situation de danger imminent qui, si rien n'est fait pour l'éviter, **aura** comme conséquences la **mort ou des dommages corporels graves**.



AVERTISSEMENT : indique une situation de danger potentiel qui, si rien n'est fait pour l'éviter, **pourra** avoir comme conséquences la **mort ou des dommages corporels graves**.



ATTENTION : indique une situation de danger potentiel qui, si rien n'est fait pour l'éviter, **peut** avoir comme conséquence des **dommages corporels mineurs ou modérés**.

AVIS : Indique une pratique **sans lien avec les blessures corporelles** qui, si elle n'est pas évitée, **peut endommager les équipements**.



Indique un risque de choc électrique.



Indique un risque d'incendie.

Certificat de conformité CE

DIRECTIVE MACHINE



GRANDE MEULEUSE ANGULAIRE

DWE490, DWE492, DWE492S, DWE493, DWE494

DEWALT certifie que les produits décrits dans le paragraphe **Données techniques** sont conformes aux normes : 2006/42/EC, EN60745-1:2009 + A11:2010, EN60745-2-3:2011+A2:2013+A11:2014+A12:2014.

Ces produits sont également conformes aux Directives 2004/108/CE (jusqu'au 19/04/2016), 2014/30/UE (à partir du 20/04/2016) et 2011/65/UE. Pour plus d'informations, veuillez contacter DEWALT à l'adresse suivante, ou consulter le dos du présent manuel.

Le soussigné est responsable de la compilation du fichier technique et fait cette déclaration pour le compte de DEWALT.

Markus Rompel
Directeur technique
DEWALT, Richard-Klinger-Straße 11, D-65510,
Idstein, Allemagne
05/01/2015



AVERTISSEMENT : Afin de réduire le risque de blessure, lisez la notice d'instructions.

Consignes de sécurité générales propres aux outils électriques



AVERTISSEMENT ! Lisez tous les avertissements et toutes les consignes de sécurité. Tout manquement au respect des avertissements et des instructions peut entraîner un choc électrique, un incendie et/ou de graves blessures.

CONSERVEZ TOUS LES AVERTISSEMENTS ET TOUTES LES INSTRUCTIONS POUR POUVOIR VOUS Y RÉFÉRER DANS LE FUTUR

Le terme « outil électrique » dans les avertissements fait référence aux outils électriques alimentés sur secteur (avec cordon) ou alimentés par batterie (sans cordon).

1) SÉCURITÉ - AIRE DE TRAVAIL

- Maintenir l'aire de travail propre et bien éclairée.** Des sites encombrés ou sombres sont source d'accidents.
- N'utilisez pas d'outils électriques dans des atmosphères explosives, telles qu'en présence de liquides, de gaz ou de poussières inflammables.** Les outils électriques peuvent produire des étincelles qui pourraient enflammer toute émanation ou poussière ambiante.
- Maintenez les enfants et toute autre personne à l'écart lorsque vous utilisez un outil électrique.** Toute distraction pourrait faire perdre la maîtrise de l'appareil.

2) SÉCURITÉ ÉLECTRIQUE

- La fiche électrique de l'outil doit correspondre à la prise murale. Ne modifier la fiche en aucune façon. Ne pas utiliser de fiche d'adaptation avec un outil électrique mis à la terre (masse).** L'utilisation de fiches d'origine et de prises appropriées réduira tout risque de décharges électriques.

- b) **Évitez tout contact avec des surfaces reliées à la terre telles que les tuyaux, les radiateurs, les cuisinières et les réfrigérateurs.** Les risques de chocs électriques augmentent lorsque le corps est relié à la terre.
- c) **N'exposez pas les outils électriques à la pluie ou à l'humidité.** Tout contact d'un outil électrique avec un liquide augmente les risques de décharges électriques.
- d) **Ne malmenez pas le cordon. Ne jamais utiliser le cordon pour transporter, tirer ou débrancher un outil électrique. Protéger le cordon de toute source de chaleur, de l'huile, et de tout bord tranchant ou pièce mobile.** Des cordons endommagés ou emmêlés augmentent le risque de choc électrique.
- e) **Lorsque vous utilisez un outil électrique à l'extérieur, utilisez une rallonge adaptée à l'usage en extérieur.** Cela diminuera tout risque de décharges électriques.
- f) **Si l'utilisation d'un outil électrique dans un environnement humide est inévitable, utilisez une alimentation protégée par un disjoncteur différentiel de fuite à la terre (DDFT).** Cela réduira tout risque de décharges électriques.

3) SÉCURITÉ PERSONNELLE

- a) **Rester systématiquement vigilant et faire preuve de jugement lorsqu'on utilise un outil électrique. Ne pas utiliser d'outil électrique en cas de fatigue ou sous l'influence de drogues, d'alcool ou de médicaments.** Tout moment d'inattention pendant l'utilisation d'un outil électrique comporte des risques de dommages corporels graves.
- b) **Porter un équipement de protection individuel. Porter systématiquement un dispositif de protection oculaire.** Le fait de porter un masque anti-poussières, des chaussures antidérapantes, un casque de sécurité ou un dispositif de protection auditive, lorsque la situation le requiert, réduira les risques de dommages corporels.
- c) **Empêchez un déclenchement accidentel. S'assurer que l'interrupteur est en position d'arrêt avant de brancher l'outil sur le secteur et/ou à la batterie, ou de le ramasser ou le transporter.** Transporter un outil le doigt sur l'interrupteur ou brancher un outil électrique alors que l'interrupteur est en position de marche invite les accidents.
- d) **Retirez toutes les clés de réglage avant de mettre l'outil électrique en marche.** Une clé laissée sur une pièce rotative d'un

outil électrique comporte des risques de dommages corporels.

- e) **Adopter une position stable. Gardez un appui et un équilibre sûrs constamment.** Cela permettra de mieux maîtriser l'outil électrique en cas de situations imprévues.
- f) **Porter des vêtements appropriés. Ne portez pas de vêtements amples ou de bijoux. Maintenez vos cheveux, vos vêtements et vos gants à l'écart des pièces en mouvement.** Des vêtements amples, des bijoux ou des cheveux longs peuvent être happés par des pièces en mouvement.
- g) **Si des dispositifs de raccord à des appareils d'extraction et de collecte de poussière sont fournis, assurez-vous qu'ils sont raccordés et correctement utilisés.** L'utilisation de ces dispositifs peut réduire les risques engendrés par les poussières.

4) UTILISATION ET ENTRETIEN DES OUTILS ÉLECTRIQUES

- a) **Ne pas forcer un outil électrique. Utiliser l'outil approprié au travail en cours.** L'outil approprié effectuera un meilleur travail, de façon plus sûre et à la vitesse pour laquelle il a été conçu.
- b) **N'utilisez pas l'outil électrique si l'interrupteur ne peut pas l'allumer ni l'éteindre.** Tout appareil dont l'interrupteur est défectueux est dangereux et doit être réparé.
- c) **Débranchez la prise de la source d'alimentation et/ou la batterie de l'outil électrique avant d'effectuer des réglages, de changer des accessoires ou de ranger les outils électriques.** Ces mesures de sécurité préventives réduisent le risque de démarrage accidentel de l'outil électrique.
- d) **Rangez les outils électriques inactifs hors de portée des enfants et n'autorisez aucune personne non familière avec l'outil électrique ou ces instructions à faire fonctionner l'outil électrique.** Les outils peuvent être dangereux entre des mains inexpérimentées.
- e) **Entretenez les outils électriques. Vérifier les pièces mobiles pour s'assurer qu'elles sont bien alignées et tournent librement, qu'elles sont en bon état et ne sont affectées d'aucune condition susceptible de nuire au bon fonctionnement de l'outil. En cas de dommage, faire réparer l'outil électrique avant toute nouvelle utilisation.** De nombreux accidents sont causés par des outils mal entretenus.

- f) **Maintenez les outils de coupe affûtés et propres.** Les outils de coupe bien entretenus et affûtés sont moins susceptibles de se coincer et sont plus faciles à contrôler.
- g) **Utilisez l'outil électrique, les accessoires et embouts, etc., conformément à ces instructions en tenant compte des conditions de travail et de la tâche à effectuer.** L'utilisation d'un outil électrique à des fins autres que celles prévues est potentiellement dangereuse.
- e) **Le diamètre extérieur et l'épaisseur de votre accessoire doivent correspondre à la capacité nominale de votre outil électrique.** Des accessoires mal dimensionnés ne peuvent pas être correctement protégés et contrôlés.
- f) **Le filetage d'installation des accessoires doit correspondre à celui de l'axe de la meuleuse. Pour les accessoires montés avec des brides, l'alésage de l'accessoire doit correspondre au diamètre de positionnement de la bride.** Les accessoires qui ne correspondent pas au dispositif de montage de l'outil électrique ne tournent pas correctement, vibrent de façon excessive et peuvent provoquer la perte de contrôle de l'outil.

5RÉPARATION

- a) **Faites réparer votre outil électrique par un réparateur qualifié en utilisant uniquement des pièces de rechange identiques.** Cela permettra de préserver l'intégrité de l'outil électrique et la sécurité de l'utilisateur.

CONSIGNES DE SÉCURITÉ SUPPLÉMENTAIRES POUR LES GRANDES MEULEUSES ANGULAIRES

Consignes de sécurité pour toutes les opérations

- a) **Cet outil électrique a été conçu pour le meulage, le ponçage, le broissage métallique ou le tronçonnage. Veuillez lire tous les avertissements de sécurité, toutes les instructions, illustrations et spécifications fournies avec cet outil électrique.** Le non-respect des instructions listées ci-dessous peut conduire à des chocs électriques, des incendies et/ou de graves blessures.
- b) **Les opérations telles que le polissage ne sont pas recommandées avec cet outil électrique.** Les opérations pour lesquelles l'outil électrique n'a pas été conçu peuvent engendrer des risques et conduire à des blessures corporelles.
- c) **Ne pas utiliser des accessoires qui n'ont pas été spécifiquement conçus et recommandés par le fabricant de l'outil.** Le fait que l'accessoire puisse être fixé à votre outil électrique ne veut pas forcément dire que son utilisation est sans risque.
- d) **La vitesse nominale des accessoires doit être équivalente ou supérieure à celle recommandée sur l'étiquette d'avertissement de l'outil.** Les accessoires qui fonctionnent plus vite que leur vitesse nominale peuvent rompre et voler en éclats.
- g) **N'utilisez pas d'accessoires endommagés. Avant toute utilisation, vérifiez tous les accessoires, comme par exemple l'absence d'ébréchantures ou de fissures sur les disques, l'absence de fissures ou d'usure excessive sur les tampons de soutien ou que les brosses métalliques ne comportent aucun élément brisé ou lâche. Si l'outil électrique ou l'accessoire tombent, vérifiez l'absence de dommages ou installez un accessoire en bon état. Après avoir inspecté et installé un accessoire, éloignez-vous et toutes personnes présentes du plan de rotation de l'accessoire et laissez tourner l'outil électrique une minute à sa vitesse à vide maximale.** En général, c'est pendant ce délai de test que se brisent les accessoires endommagés.
- h) **Porter un équipement de protection individuelle. En fonction de l'intervention, utilisez un écran facial ou des lunettes de sécurité. Si approprié, portez un masque anti-poussières, une protection auditive, des gants et un tablier d'atelier capables de stopper tout fragment abrasif ou provenant de la pièce à travailler.** La protection oculaire doit être capable d'arrêter les débris générés par les diverses opérations. Le masque anti-poussières ou le respirateur doivent pouvoir filtrer les particules générées par votre intervention. Les expositions prolongées à un niveau de bruit élevé peuvent provoquer une perte de l'acuité auditive.
- i) **Maintenir à distance toute personne étrangère au travail en cours. Toute**

personne pénétrant dans la zone de travail doit porter des équipements de protection individuels. Des débris provenant de la pièce à travailler ou d'un accessoire brisé peuvent être éjectés et provoquer des blessures au-delà de la zone de travail immédiate.

- j) **Ne tenez l'outil que par ses surfaces de préhension isolées lorsque vous réalisez une opération pendant laquelle l'accessoire de coupe peut entrer en contact avec des câbles cachés ou son propre cordon électrique.** Tout contact de l'accessoire de coupe avec un fil sous tension peut mettre les parties métalliques exposées de l'outil sous tension et provoquer un choc électrique à l'utilisateur.
- k) **Maintenir le cordon électrique éloigné de la partie rotative de l'outil.** En cas de perte de contrôle, le cordon peut être sectionné ou abîmé, et vos bras ou mains peuvent entrer en contact avec l'accessoire en rotation.
- l) **Attendre systématiquement l'arrêt complet de l'outil avant de le déposer.** L'accessoire en rotation pourrait sinon accrocher la surface et vous faire perdre le contrôle de l'outil.
- m) **Ne pas laisser l'outil électrique en marche alors qu'il est accroché à votre côté.** Un contact accidentel avec l'accessoire en rotation pourrait accrocher vos vêtements, et attirer l'accessoire vers votre corps.
- n) **Nettoyer régulièrement les orifices d'aération de l'outil.** Le ventilateur du moteur attire la poussière à l'intérieur du boîtier et une accumulation excessive de poussières métalliques peut conduire à un risque électrique.
- o) **Ne pas utiliser l'outil électrique à proximité de matériaux inflammables.** Des étincelles pourraient enflammer ces matières.
- p) **Ne pas utiliser d'accessoires nécessitant l'utilisation d'un réfrigérant fluide.** L'utilisation d'eau ou de tout autre fluide de refroidissement peut provoquer une électrocution ou un choc électrique.

Le pincement ou le grippage provoque le blocage rapide de l'accessoire rotatif forçant alors l'outil électrique non contrôlé à se diriger dans la direction opposée par rapport à son sens de rotation au niveau du point de grippage.

Par exemple, si un disque abrasif reste grippé ou pincé dans une pièce à travailler, le bord du disque engagé au point de grippage peut s'enfoncer dans la surface du matériau ce qui le fait tressauter ou rebondir. Le disque peut alors rebondir vers ou à l'opposé de l'utilisateur, selon le sens du mouvement du disque au point de grippage. Dans ces conditions, il peut aussi arriver que les disques abrasifs se brisent.

Les rebonds proviennent d'une utilisation impropre de l'outil électrique ou de conditions ou procédures d'exécution incorrectes, et peuvent être évités en prenant les précautions adéquates énoncées ci-dessous :

- a) **Maintenez fermement l'outil électrique et placez votre corps et votre bras de façon à pouvoir résister à la force d'un rebond. Utilisez systématiquement la poignée latérale, si fournie avec l'outil, pour un contrôle maximal de l'outil en cas de rebonds ou retour de couple au démarrage.** L'utilisateur peut contrôler les retours de couple ou la force des rebonds si des précautions adéquates sont prises.
- b) **Ne placez jamais vos mains près de l'accessoire en rotation.** L'accessoire pourrait rebondir sur vos mains.
- c) **Ne positionnez pas votre corps dans l'espace que pourrait occuper l'outil en cas de rebonds.** Un rebond propulse l'outil dans la direction opposée au mouvement du disque au point de grippage.
- d) **Prenez des précautions supplémentaires si vous travaillez dans des coins, des bords acérés, etc. Évitez de faire rebondir l'outil sur la matière et le grippage de l'accessoire.** Les coins, bords acérés ou les rebondissements ont tendance à retenir l'accessoire en rotation et à provoquer la perte de contrôle de l'outil ou des rebonds.
- e) **Ne fixez pas de lame à sculpter ou de lame dentée.** Ces lames provoquent de fréquents rebonds ou perte de contrôle.

CONSIGNES DE SÉCURITÉ ADDITIONNELLES POUR TOUTES LES OPÉRATIONS

Causes et prévention des rebonds

Les rebonds sont la conséquence du pincement ou du grippage d'un disque, d'un tampon de soutien, d'une brosse ou de tout autre accessoire en rotation.

Consignes spécifiques de sécurité propres aux opérations de meulage et de tronçonnage

- a) **N'utilisez que les types de disques recommandés pour votre outil électrique ainsi que le carter spécifiquement conçu pour le disque choisi.** Les disques non conçus pour l'outil électrique ne peuvent pas être correctement protégés et ils sont dangereux.
- b) **La surface de meulage des disques à moyeu déporté doit être montée sous le plat de la lèvre du carter.** Un disque mal monté qui dépasse du plat de la lèvre du carter ne peut pas être correctement protégé.
- c) **Le carter doit être soigneusement arrimé à l'outil électrique et installé pour optimiser la sécurité, de façon à ce que l'utilisateur soit le moins possible exposé à la meule.** Le carter doit protéger l'utilisateur contre des fragments de disques cassés, le contact accidentel avec ces derniers et des étincelles qui pourraient enflammer les vêtements.
- d) **Les disques ne doivent être utilisés que pour les applications recommandées. Par exemple : ne pas meuler avec la partie latérale d'une meule à tronçonner.** Les disques abrasifs à tronçonner sont prévus pour le meulage périphérique, toute force latérale appliquée sur ces disques pourrait les faire voler en éclats.
- e) **Utiliser systématiquement des brides de meules en parfait état, de taille et forme adaptées à la meule choisie.** Les brides de disque servent de support aux disques, réduisant ainsi les possibilités de rupture. Les brides de disques à tronçonner peuvent différer des brides de disques à meuler.
- f) **N'utilisez pas de disques usés provenant d'outils électriques plus gros.** Les disques conçus pour des outils électriques plus gros ne sont pas adaptés pour les vitesses plus rapides des outils plus petits, et ils peuvent voler en éclats.

Consignes spécifiques de sécurité additionnelles propres au tronçonnage abrasif

- a) **Ne coincez pas le disque à tronçonner et ne lui appliquez pas une pression excessive. Ne tentez pas de réaliser des découpes de trop grandes profondeurs.** Une pression excessive sur le disque augmente

la charge imposée à l'outil et les possibilités de torsion ou de grippage du disque dans la coupe et par conséquent les risques de rebonds ou de ruptures.

- b) **Ne placez pas votre corps dans l'alignement ou derrière le disque en rotation.** Lorsque le disque, au point d'exécution, s'éloigne de votre corps, le rebond possible peut le propulser avec l'outil électrique directement vers vous.
- c) **En cas de grippage du disque ou si une coupe est interrompue pour une quelconque raison, éteignez l'outil électrique et maintenez-le immobile jusqu'à l'arrêt complet du disque. Ne tentez jamais de retirer un disque à tronçonner de la coupe alors qu'il est en rotation, un rebond pourrait sinon se produire.** Cherchez la cause du grippage du disque et appliquez les actions correctives afin de la supprimer.
- d) **Ne redémarrez pas les travaux de découpe dans la pièce à découper. Laisser la meule tourner à plein régime puis ré-entrer dans la coupe prudemment.** Le disque pourrait sinon se gripper, sortir de la coupe ou rebondir si l'outil électrique était remis en marche à l'intérieur de la pièce à découper.
- e) **Soutenir les panneaux, ou toute pièce surdimensionnée, pour minimiser tout risque de grippage ou rebond de la meule.** Les pièces de grande taille ont tendance à s'affaisser sous leur propre poids. Des supports doivent être placés sous la pièce à découper, près de la ligne de découpe, des deux côtés du disque.
- f) **Prenez des précautions supplémentaires lors de « coupes de cavités » dans des murs existants ou dans toute zone à visibilité limitée.** La saillie du disque pourrait couper des canalisations de gaz ou d'eau, des fils électriques ou des objets pouvant provoquer des rebonds.

Consignes spécifiques de sécurité propres au ponçage

- a) **N'utilisez pas des disques de papier abrasif de taille excessive. Suivez les recommandations du fabricant lorsque vous choisissez du papier à poncer.** Les feuilles de papier abrasif de grande taille, dépassant le tampon ponçeur, présentent un risque de lacération et peuvent provoquer le grippage ou le déchirement du disque ou des rebonds.

Consignes spécifiques de sécurité propres au brossage métallique

- a) **Gardez à l'esprit que des fibres métalliques sont éjectées par la brosse même pendant les opérations ordinaires. Ne contraignez pas trop les fils métalliques en appliquant une pression excessive sur la brosse.** Les fibres métalliques peuvent facilement pénétrer les vêtements légers et/ou la peau.
- b) **Si l'utilisation d'un carter est recommandée pour le brossage métallique, protégez le disque métallique ou la brosse de toute interférence avec le carter.** Le diamètre des disques métalliques ou des brosses peut se dilater pendant l'opération à cause de la charge ou de la force centrifuge.

Consignes de sécurité supplémentaires pour les meuleuses

- **Ne pas utiliser les meules de type 11 (à moyeu déporté) sur cet outil.** L'utilisation d'accessoires inappropriés peut causer des blessures.
- **Utilisez toujours la poignée latérale. Serrez fermement la poignée.** La poignée latérale doit toujours être utilisée pour conserver le contrôle de l'outil en permanence.

Risques résiduels

Malgré l'application de la réglementation de sécurité applicable et la mise en œuvre des dispositifs de sécurité, certains risques résiduels ne peuvent pas être évités. À savoir :

- Diminution de l'acuité auditive.
- Risques de dommages corporels dus à la projection de particules.
- Risques de brûlures provoquées par des accessoires chauffant pendant leur utilisation.
- Risques de dommages corporels dus à un usage prolongé.

Étiquettes sur l'appareil

Les pictogrammes suivants apparaissent sur l'outil :



Lisez le manuel d'instructions avant utilisation.



Portez une protection auditive.



Portez une protection oculaire.

EMPLACEMENT DU CODE DE DATE (FIG. 1)

Le code de date (X), qui comprend aussi l'année de fabrication, est imprimé sur le boîtier.

Exemple :

2015 XX XX

Année de fabrication

Contenu de l'emballage

L'emballage contient :

- 1 Meuleuse angulaire
 - 1 Carter de protection
 - 1 Poignée latérale
 - 1 Dispositif de bride
 - 1 Clé de serrage à deux broches
 - 1 Coffret de transport (modèles K uniquement)
 - 1 Manuel d'instructions
- Vérifier que l'appareil et ses pièces ou accessoires n'ont pas été endommagés lors du transport.
 - Prendre le temps de lire attentivement et comprendre cette notice d'instructions avant toute utilisation de l'appareil.

Description (fig. 1, 4)



AVERTISSEMENT : Ne modifiez jamais l'outil électrique ou une quelconque partie de celui-ci. Des dégâts ou des blessures personnelles peuvent en résulter.

- Gâchette marche/arrêt
- Bouton de déblocage
- Verrou de l'axe
- Arbre
- Carter de protection
- Vis du carter
- Poignée latérale
- Bouton de blocage (DWE494 uniquement)
- Clé de serrage à deux broches
- Contre bride
- Écrou de blocage fileté

USAGE PRÉVU

Votre meuleuse angulaire a été conçue pour les applications professionnelles de meulage, ponçage, brossage métallique et découpe.

N'UTILISEZ PAS l'équipement dans un environnement humide ou en présence de liquides ou de gaz inflammables.

Ces meuleuses angulaires industrielles sont des outils électriques de professionnels.

NE LAISSEZ PAS les enfants manipuler l'outil. Une supervision est nécessaire auprès de tout utilisateur non expérimenté.

- **Jeunes enfants et personnes handicapées.**
Cet appareil n'est pas prévu pour être utilisé par de jeunes enfants ou des personnes handicapées sans surveillance.
- Ce produit n'est pas conçu pour être utilisé par des personnes (dont les enfants) souffrant de capacités physiques, sensorielles ou mentales réduites ; de manque d'expérience, de connaissances ou de capacités à moins d'être surveillées par une personne responsable de leur sécurité. Les enfants ne doivent jamais être laissés seuls avec ce produit.

Dispositif de sécurité « Absence de tension »

DWE494 UNIQUEMENT

L'interrupteur marche/arrêt est équipé d'une fonction de disparition de tension. Si l'outil est débranché de la source d'alimentation pour une raison quelconque, l'interrupteur doit être délibérément réactivé.

Fonction Démarrage en douceur

DWE492S ET DWE494

La fonction Démarrage en douceur permet d'augmenter la vitesse progressivement et d'éviter la secousse initiale du démarrage. Cette fonctionnalité est particulièrement utile pour travailler dans des espaces réduits.

Sécurité électrique

Le moteur électrique a été conçu pour fonctionner à une tension unique. Vérifiez toujours que l'alimentation électrique correspond à la tension sur la plaque signalétique.



Votre outil DEWALT est doublement isolé conformément à la norme EN60745. De ce fait, le raccordement à la terre n'est pas nécessaire.

Si le cordon d'alimentation est endommagé, il doit être remplacé par un cordon spécialement adapté et disponible auprès du service assistance de DEWALT.

REMARQUE : Cet appareil est prévu pour le branchement à un système d'alimentation ayant une impédance maximum de système admissible Z_{max} de $0,28 \Omega$ au point d'interface point (coffret de branchement d'alimentation) de l'alimentation

de l'utilisateur. L'utilisateur doit s'assurer que cet outil électrique est raccordé uniquement à un système d'alimentation qui remplit l'exigence ci-dessus. Si nécessaire, l'utilisateur peut demander à la compagnie d'électricité publique quelle est l'impédance système au point d'interface.

(CH) Toujours utiliser la fiche prescrite lors du remplacement du câble d'alimentation.

Type 11 pour la classe II (Isolation double) – outils

Type 12 pour la classe I (Conducteur de terre) – outils

(CH) En cas d'utilisation à l'extérieur, connecter les outils portatifs à un disjoncteur FI.

Utilisation d'une rallonge

N'utilisez une rallonge que si c'est absolument nécessaire. Si une rallonge est nécessaire, utilisez une rallonge à trois conducteurs adaptée à la puissance absorbée de cet outil (voir **Données techniques**). La taille minimum du conducteur doit être de $1,5 \text{ mm}^2$; la longueur maximum est de 30 m.

Lorsque vous utilisez un dérouleur de câble, déroulez toujours le câble complètement.

MONTAGE ET RÉGLAGES



AVERTISSEMENT : Afin de réduire tout risque de dommages corporels graves, arrêtez et débranchez l'outil du secteur avant tout réglage ou avant de retirer ou d'installer toute pièce ou tout accessoire. Avant de rebrancher l'outil, pressez puis relâchez la gâchette pour vous assurer que l'outil est bien à l'arrêt.

Installation de la poignée latérale (fig. 2)



AVERTISSEMENT : Avant toute utilisation, vérifiez que la poignée est fermement fixée.



AVERTISSEMENT : La poignée latérale doit toujours être utilisée pour conserver le contrôle de l'outil en permanence.

Vissez la poignée latérale (G) fermement dans l'un des trous (M) situés de chaque côté du carter d'engrenage.

Installation et retrait du carter (fig. 1, 3)



AVERTISSEMENT : Afin de réduire tout risque de dommages corporels

graves, arrêtez et débranchez l'outil du secteur avant tout réglage ou avant de retirer ou d'installer toute pièce ou tout accessoire. Avant de rebrancher l'outil, pressez puis relâchez la gâchette pour vous assurer que l'outil est bien à l'arrêt.



ATTENTION : Il est impératif d'utiliser des carters avec cette meuleuse.

Pour utiliser la meuleuse pour tronçonner le métal ou la maçonnerie, un carter de type 1 DOIT être installé. Les carters de type 1 sont vendus séparément chez votre distributeur DEWALT.

REMARQUE : Veuillez vous reporter au **Tableau d'accessoires de meulage et de tronçonnage** à la fin de cette section pour obtenir la liste des autres accessoires pouvant être utilisés avec ces meuleuses.

1. Disposer la meuleuse angulaire sur une table, avec la broche (D) sur le dessus.
2. Alignez les pattes (N) sur les encoches (O).
3. Poussez sur le carter (E) et tournez-le dans la position requise.
4. Serrez soigneusement la vis (F).
5. Pour retirer le carter, dévissez la vis.



ATTENTION : si le carter ne peut pas être resserré correctement à l'aide de la vis, ne pas utiliser l'outil. Pour réduire tout risque de dommages corporels, amener l'outil et le carter dans un centre de réparation pour faire réparer ou remplacer le carter.

Installation et retrait d'un disque à meuler ou à tronçonner (fig. 1, 4, 5)



AVERTISSEMENT : N'utilisez pas de disque endommagé.

1. Placez l'outil sur une table, carter vers le haut.
2. Installez correctement la contre bride (J) sur la broche (D) (fig. 4).
3. Placez le disque (O) sur la contre bride (J) (fig. 5). Lors de l'installation d'un disque avec un centre en relief, assurez-vous que ce centre en relief (P) soit positionné face à la contre bride (J).
4. Vissez l'écrou de blocage fileté (K) sur la broche (D) (fig. 4) :
 - a. L'anneau sur l'écrou de blocage fileté (K) doit se trouver contre le disque lorsqu'on utilise un disque de meulage (fig. 5a) ;

b. L'anneau sur l'écrou de blocage fileté (K) doit se trouver à l'opposé du disque lorsqu'on utilise un disque à tronçonner (fig. 5b).

5. Appuyez sur le bouton de blocage de l'arbre (C) puis faites pivoter la broche (D) jusqu'à ce qu'elle se verrouille en place.
6. Resserrez l'écrou de blocage fileté (K) à l'aide de la clé à deux broches fournie.
7. Libérez le dispositif de verrouillage de l'axe.
8. Pour retirer le disque, desserrez l'écrou de blocage fileté (K) à l'aide de la clé de serrage à deux broches.

Montage et démontage du tampon support/papier abrasif (fig. 1, 4, 6)

1. Placez l'outil sur une table ou une surface plane, avec le carter de protection tourné vers le haut.
2. Retirez la contre bride (J).
3. Placez le tampon support en caoutchouc correctement sur la broche (D).
4. Placez le papier abrasif sur le tampon support en caoutchouc.
5. Vissez l'écrou de blocage de ponçage fileté (L) fourni avec le tampon support sur la broche. L'anneau sur l'écrou de blocage fileté doit être tourné vers le tampon support.
6. Appuyez sur le bouton de blocage de l'arbre (C) puis faites pivoter la broche (D) jusqu'à ce qu'elle se verrouille en place.
7. Resserrez l'écrou de blocage fileté (L) à l'aide de la clé à deux broches.
8. Libérez le dispositif de verrouillage de l'axe.
9. Pour retirer le tampon support en caoutchouc, desserrez l'écrou de blocage fileté (L) à l'aide de la clé de serrage à deux broches.

Montage d'une brosse métallique

Vissez la brosse métallique directement sur l'axe, sans utiliser l'entretoise ni la bride filetée.

Avant toute utilisation

- Installez le carter de protection et le disque ou la meule appropriés. N'utilisez aucun disque ou meule excessivement émoussé.
- Assurez-vous que les brides, externe et interne, sont correctement installées. Suivez les instructions fournies dans le **Tableau d'accessoires de meulage et de tronçonnage**.

- Assurez-vous que le disque ou la meule tourne dans le sens des flèches marquées sur l'accessoire et l'outil.
- N'utilisez pas d'accessoires endommagés. Avant toute utilisation, vérifiez tous les accessoires, par exemple que les meules abrasives ne sont ni ébréchées ni fendues, les tampons de soutien ne sont ni fendus ni usés excessivement, les brosses métalliques ne comportent aucun élément brisé ou lâche. Si l'outil électrique ou l'accessoire tombent, vérifiez l'absence de dommages ou installez un accessoire en bon état. Après avoir inspecté et installé un accessoire, éloignez-vous et toutes personnes présentes du plan de rotation de l'accessoire et laissez tourner l'outil électrique une minute à sa vitesse à vide maximale. En général, c'est pendant ce délai de test que se brisent les accessoires endommagés.
- Ne jamais utiliser de tampon avec des produits abrasifs liés.
- Ne jamais travailler avec la meule boisseau sans carter de protection approprié en place.
- **Ne pas forcer la machine au point qu'elle cale. Après un effort important de l'outil électrique, faire fonctionner ce dernier à vide pendant plusieurs minutes pour refroidir l'accessoire. Ne pas toucher les disques de meulage et de tronçonnage avant qu'ils ne soient refroidis.** Les disques peuvent devenir très chauds durant le travail.
- Ne pas utiliser l'outil électrique avec un support de découpe.

FUNCTIONNEMENT



AVERTISSEMENT : Respectez toujours les instructions de sécurité et les réglementations pertinentes.



AVERTISSEMENT : Afin de réduire tout risque de dommages corporels graves, arrêtez et débranchez l'outil du secteur avant tout réglage ou avant de retirer ou d'installer toute pièce ou tout accessoire. Avant de rebrancher l'outil, pressez puis relâchez la gâchette pour vous assurer que l'outil est bien à l'arrêt.



AVERTISSEMENT :

- S'assurer que le matériau à meuler ou à tronçonner est fermement arimé.
- Fixer et soutenir l'ouvrage. Utilisez les pinces ou un étau pour fixer et soutenir l'ouvrage sur une plateforme stable. Il est important pour serrer et soutenir l'ouvrage de manière sûre afin

d'éviter le mouvement de l'ouvrage et la perte de contrôle. Le mouvement de l'ouvrage ou la perte de contrôle peuvent représenter un risque et causer des blessures personnelles.

- **Soutenir les panneaux, ou toute pièce surdimensionnée, pour minimiser tout risque de grippage ou rebond de la meule.** Les pièces de grande taille ont tendance à s'affaisser sous leur propre poids. Des supports doivent être placés sous la pièce à découper, près de la ligne de découpe, des deux côtés du disque.
- Portez toujours des gants de travail appropriés lors de l'utilisation de cet outil.
- Appliquez seulement une pression légère sur l'outil. Ne pas exercer de pression latérale sur le disque.
- Éviter toute surcharge. Si l'outil venait à surchauffer, le laisser fonctionner à vide quelques minutes pour refroidir l'accessoire. Ne pas toucher les accessoires avant qu'ils soient refroidis. Les disques deviennent très chaud pendant l'utilisation.
- Ne jamais travailler avec la meule boisseau sans carter de protection approprié en place.
- Ne pas utiliser l'outil électrique avec un support de découpe.
- Ne jamais utiliser de tampon avec des produits abrasifs liés.
- Attention, la meule continue à tourner après l'arrêt de la machine.
- L'outil n'est pas conçu pour être utilisé avec une meule boisseau.
- Ne pas utiliser de réduction ou d'adaptateur mâle-femme séparés pour adapter des roues abrasives à grand trou.

Position correcte des mains (fig. 1, 7)



AVERTISSEMENT : Pour réduire tout risque de blessures corporelles graves, adoptez **SYSTÉMATIQUEMENT** la position des mains tel qu'indiqué.



AVERTISSEMENT : Pour réduire tout risque de blessures corporelles graves, tenez fermement et **SYSTÉMATIQUEMENT** l'outil pour anticiper toute réaction soudaine de sa part.

La position correcte des mains requiert une main sur la poignée latérale (G), et l'autre sur le boîtier de l'outil, comme illustré en figure 7.

Mise en marche et arrêt (fig. 1)

L'interrupteur marche/arrêt est équipé d'un bouton de déblocage.

Pour utiliser l'outil, appuyez sur le bouton de déblocage (B), puis sur l'interrupteur marche/arrêt (A).

Relâchez le bouton de déblocage (B). Pour arrêter l'outil, relâcher l'interrupteur.

Bouton de verrouillage (fig. 1)

DWE494 UNIQUEMENT

Pour un fonctionnement continu, appuyez sur le bouton de verrouillage (H) et relâchez l'interrupteur marche/arrêt.

Pour arrêter l'outil, appuyez à nouveau sur l'interrupteur marche/arrêt.

Le bouton de verrouillage peut être retiré de manière permanente sans compromettre la conformité aux organismes réglementaires indiqués sur la plaque signalétique de l'outil. Le retrait de la goupille de verrouillage doit être effectué par un centre de service DEWALT.

Verrouillage de l'axe (fig. 1)

Le bouton de blocage de l'arbre (B) est destiné à empêcher la broche de tourner lors de l'installation ou du retrait de la meule. N'utilisez le verrouillage de l'axe que lorsque l'outil est éteint, débranché du secteur, et après arrêt complet du moteur.

AVIS : Afin de réduire le risque de dommages matériels, n'actionnez pas le verrouillage de l'axe lorsque l'outil est en marche. L'outil serait sinon endommagé et l'accessoire installé pourrait se détacher et provoquer des blessures.

Pour actionner le verrouillage, appuyez sur le bouton de verrouillage de l'axe puis faites tourner l'axe jusqu'en butée.

Utilisation sur du métal

Avant d'utiliser l'outil sur du métal, assurez-vous que le disjoncteur différentiel a été inséré afin de prévenir tout risque résiduel inhérent à la limaille de fer.

Si le courant venait à être coupé par le disjoncteur différentiel, rappez l'outil chez un réparateur agréé DEWALT.



AVERTISSEMENT : Dans des conditions de travail extrêmes et si vous travaillez sur du métal, des poussières conductrices peuvent s'accumuler

à l'intérieur du boîtier de la machine.

Cela peut provoquer la dégradation de l'isolation protectrice de la machine avec un risque potentiel de choc électrique.

Afin d'éviter toute accumulation de limaille de fer à l'intérieur de la machine, nous vous recommandons de nettoyer quotidiennement les fentes d'aération. Reportez-vous à **Maintenance**.

Découper du métal

Pour le tronçonnage avec des abrasifs agglomérés, toujours utiliser le carter de protection de type 1.

Effectuez la découpe à une vitesse modérée et adaptée à la matière à découper. N'appuyez pas trop sur le disque et n'inclinez pas la machine.

Ne réduisez pas la vitesse des disques descendants en appliquant une pression latérale.

La machine doit toujours être utilisée avec un mouvement de meulage vers le haut. Dans le cas contraire, il existe un risque qu'elle soit poussée de manière incontrôlée hors de la découpe.

Lors de la découpe de profilés et de barres carrées, il convient de commencer par la section la plus petite.

Meulage grossier

N'utilisez jamais de disque de tronçonnage pour le dégrossissage. Utilisez toujours le carter de protection de type 27.

Les meilleurs résultats de dégrossissage sont obtenus en orientant la machine à un angle de 30° à 40°. Déplacez la machine d'avant en arrière avec une pression modérée. De cette manière, la pièce à travailler ne chauffe pas trop, ne se décolore pas et aucune rainure ne se forme.

Découpe de la pierre

La machine ne doit être utilisée que pour la découpe à sec. Pour découper de la pierre, il convient d'utiliser un disque de coupe diamant. N'utilisez la machine qu'avec un masque anti-poussières.

Conseil de travail

Soyez vigilant lorsque vous effectuez des découpes dans des parois de structures.

Les insertions dans les parois de structure sont sujettes à des réglementations qui varient en fonction des pays. Ces réglementations doivent toujours être respectées. Avant de commencer le travail, consultez l'ingénieur structure responsable, l'architecte ou le superviseur de la construction.

Utilisation de disques à lamelles



AVERTISSEMENT : Accumulation de poussière métallique. L'utilisation intensive de disques à lamelles sur du métal peut engendrer un risque accru de choc électrique. Afin de réduire ces risques, insérez un disjoncteur différentiel avant utilisation et nettoyez les fentes d'aération quotidiennement en y soufflant de l'air comprimé conformément aux instructions de maintenance ci-dessous.

MAINTENANCE

Votre outil électrique DEWALT a été conçu pour fonctionner longtemps avec un minimum de maintenance. Le fonctionnement continu et satisfaisant de l'outil dépend d'un entretien adéquat et d'un nettoyage régulier.



AVERTISSEMENT : Afin de réduire tout risque de dommages corporels graves, arrêtez et débranchez l'outil du secteur avant tout réglage ou avant de retirer ou d'installer toute pièce ou tout accessoire. Avant de rebrancher l'outil, pressez puis relâchez la gâchette pour vous assurer que l'outil est bien à l'arrêt.



Lubrification

Votre outil électrique ne nécessite aucune lubrification supplémentaire.



Nettoyage



AVERTISSEMENT : Dépoussiérez le boîtier principal à l'air sec dès que vous voyez de la poussière s'accumuler dans et autour des fentes d'aération. Portez des lunettes de protection et un masque anti-poussière agréés quand vous effectuez cette procédure.



AVERTISSEMENT : N'utilisez jamais aucun solvant ou autres produits chimiques décapants pour nettoyer les parties non métalliques de l'outil. Ces produits chimiques peuvent affaiblir les matériaux utilisés dans ces pièces.

Utilisez un chiffon humidifié à l'eau et au savon doux uniquement. Ne laissez jamais de liquides pénétrer dans l'outil ; n'immergez jamais une pièce de l'outil dans un liquide.

Accessoires en option



AVERTISSEMENT : Comme les accessoires autres que ceux offerts par DEWALT n'ont pas été testés avec cet appareil, leur utilisation avec cet outil pourrait être dangereuse. Afin de réduire le risque de blessure, il n'y a que les accessoires recommandés par DEWALT qui doivent être utilisés avec ce produit.

Contactez votre revendeur pour obtenir plus d'informations sur les accessoires appropriés.

TABEAU DES ACCESSOIRES

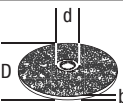
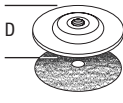
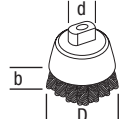
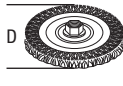
	Max. [mm]		[mm]	Min. Rotation [min. ⁻¹]	Vitesse périphérique [m/s]	Longueur de trou fileté [mm]
	D	b	d			
	230	6	22,23	6 600	80	-
	180	-	-	8 500	80	-
	75	30	M14	8 500	45	20,0
	180	12	M14	8 500	80	20,0
	230	12	M14	8 500	80	20,0

Protection de l'environnement



Collecte sélective. Ne jetez pas ce produit avec les ordures ménagères.



En fin de durée de vie ou d'utilité de votre produit DEWALT, ne le jetez pas avec les ordures ménagères, mais dans les conteneurs de collecte sélective.



La collecte sélective des produits usagés et des emballages permet le recyclage et la réutilisation des

matériaux. La réutilisation de matériaux recyclés aide à protéger l'environnement contre la pollution et à réduire la demande en matière première.

Les règlements locaux peuvent prévoir une collecte sélective des produits électriques dans les sites de déchetterie municipale ou par collecte sur les lieux d'achat des produits neufs.

DEWALT dispose d'installations pour la collecte et le recyclage des produits DEWALT en fin de vie. Pour profiter de ce service, veuillez rapporter votre produit auprès d'un centre de réparation agréé qui le recyclera en notre nom.

Vous pouvez vérifier où se trouve le réparateur agréé le plus proche en contactant votre filiale DEWALT locale à l'adresse indiquée dans ce manuel. En outre, une liste des réparateurs agréés DEWALT et les coordonnées complètes de notre service après-vente sont disponibles sur le site Internet :

www.2helpU.com.

TABLEAU D'ACCESSOIRES DE MEULAGE ET DE TRONÇONNAGE











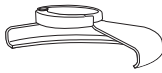

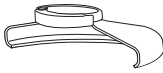

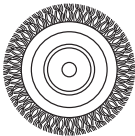

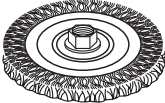



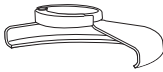

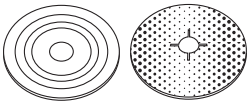
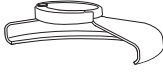

Type de garde	Accessoire	Description	Comment équiper la meuleuse
 TYPE 27 GARDE		Disque à meuler à moyen déporté	 Type 27 garde
		Disque à lamelles	 Contre bride
		Brosses métalliques	 Type 27 disque à moyeu déporté  Écrou de blocage fileté
		Brosses métalliques avec écrou fileté	 Type 27 garde  Brosse métallique
		Brosse coupe avec écrou fileté	 Type 27 garde  Brosse métallique
		Tampon support / papier abrasif	 Type 27 garde  Tampon support en caoutchouc  Disque de ponçage  Écrou de blocage fileté

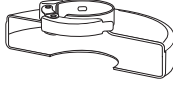
TABLEAU D'ACCESSOIRES DE MEULAGE ET DE TRONÇONNAGE (suite)

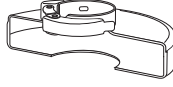
<i>Type de garde</i>	<i>Accessoire</i>	<i>Description</i>	<i>Comment équiper la meuleuse</i>
 TYPE 1 GARDE		Disque de coupe de maçonnerie, collé	 Type 1 garde
		Disque de coupe métallique, collé	 Contre bride
 TYPE 1 GARDE OU  TYPE 27 GARDE		Disques de coupe diamant	 Disque de coupe  Écrou de blocage fileté

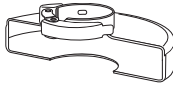
SMERIGLIATRICE ANGOLARE GRANDE

DWE490, DWE492, DWE492S, DWE493, DWE494

Congratulazioni!

Siete entrati in possesso di un apparato DEWALT. Gli anni di esperienza, lo sviluppo e l'innovazione meticolosi del prodotto fanno di DEWALT uno dei partner più affidabili per gli utilizzatori di apparati elettrici professionali.

Dati Tecnici

		DWE490	DWE492	DWE492S	DWE493	DWE494
Tensione	V _{ac}	230	230	230	230	230
Tipo		1	1	1	1	1
Potenza assorbita	W	2000	2200	2200	2200	2200
Velocità nominale a vuoto	min ⁻¹	6600	6600	6600	8500	6600
Diametro del disco	mm	230	230	230	180	230
Diametro dell'alberino		M14	M14	M14	M14	M14
Lunghezza dell'alberino	mm	19	19	19	19	19
Peso	kg	5,2	5,2	5,2	5,2	5,2
Valori di rumorosità e valori di vibrazione (somma vettore triassiale) secondo EN60745-2-3:						
L _{pa} (livello pressione sonora delle emissioni)	dB(A)	94	94	94	94	94
L _{wa} (livello potenza sonora)	dB(A)	104	104	104	104	104
K (incertezza per il livello sonoro dato)	dB(A)	3	3	3	3	3
Smerigliatura di superficie						
Valore emissione vibrazioni a _{h,SG} =	m/s ²	7,1	7,1	7,1	7,1	7,1
Incertezza K =	m/s ²	2,0	2,0	2,0	2,0	2,0
Sabbatura disco						
Valore emissione vibrazioni a _{h,DS} =	m/s ²	5,0	5,0	5,0	5,0	5,0
Incertezza K =	m/s ²	1,5	1,5	1,5	1,5	1,5

Il livello di emissione di vibrazioni indicato in questo foglio informativo è stato misurato in base al test standard indicato nella normativa EN60745 e può essere utilizzato per confrontare vari apparati fra di loro. Può essere utilizzato per una valutazione preliminare dell'esposizione.



AVVERTENZA: Il livello di emissioni delle vibrazioni riportato è relativo alle applicazioni principali dell'apparato. Tuttavia, se l'apparato viene utilizzato per applicazioni diverse, con diversi accessori, o non riceve adeguata manutenzione, il valore delle emissioni di vibrazioni può essere differente. Ciò potrebbe aumentare sensibilmente il livello di esposizione durante il periodo di utilizzo complessivo.

Una stima del livello di esposizione alle vibrazioni deve anche considerare i momenti in cui l'apparato è spento o quando è acceso ma non viene utilizzato. Ciò potrebbe ridurre sensibilmente il livello di esposizione durante il periodo di utilizzo complessivo. Le applicazioni come il taglio o la spazzolatura di metallo possono avere emissioni delle vibrazioni differenti.

È necessario identificare ulteriori misure di sicurezza per proteggere l'operatore dagli effetti delle vibrazioni. Per esempio: eseguire una manutenzione adeguata dell'apparato e degli accessori, evitare il raffreddamento delle mani, organizzare il lavoro.

Fusibili:

Europa apparati 230 V 10 ampere, rete

Definizioni: Linee guida di sicurezza

Le definizioni di seguito descrivono il livello di sicurezza di ciascuna parola contenuta nei segnali. Leggere il manuale e fare attenzione a questi simboli.



PERICOLO: indica una situazione di pericolo imminente che, se non evitata, **provoca lesioni gravi o addirittura mortali.**



AVVERTENZA: indica una situazione potenzialmente pericolosa che, se non evitata, **può causare morte o gravi lesioni.**



ATTENZIONE: indica un pericolo potenziale che, se non evitato, **potrebbe provocare lesioni minori o moderate.**

AVVISO: indica una pratica **non relativa alle lesioni personali** che, se non evitata, **potrebbe provocare danni materiali.**



Evidenzia il rischio di scossa elettrica.



Evidenzia il rischio d'incendio.

Dichiarazione di conformità CE

DIRETTIVA SUI MACCHINARI



SMERIGLIATRICE ANGOLARE GRANDE

DWE490, DWE492, DWE492S, DWE493, DWE494

DeWALT dichiara che i prodotti descritti nei **Dati Tecnici** sono conformi alle normative: 2006/42/CE, EN60745-1:2009 + A11:2010, EN60745-2-3:2011+A2:2013+A11:2014+A12:2014.

Questi prodotti sono conformi anche alla Direttiva 2004/108/CE (fino al 19/04/2016), 2014/30/UE (dal 20/04/2016) e 2011/65/UE. Per ulteriori informazioni, si prega di contattare DeWALT al seguente indirizzo o di consultare il retro del manuale.

Il sottoscritto è responsabile della compilazione del file tecnico e rilascia la presente dichiarazione per conto di DeWALT.

Markus Rompel
Direttore progettazione
DeWALT, Richard-Klinger-Straße 11, D-65510,
Idstein, Germania

01.05.2015



AVVERTENZA: per ridurre il rischio di lesioni, leggere il manuale di istruzioni.

Avvertenze generali di sicurezza per apparati elettrici



AVVERTENZA! Leggere attentamente tutte le avvertenze e le istruzioni. La mancata osservanza delle avvertenze e istruzioni seguenti può causare scossa elettrica, incendio e/o gravi lesioni personali.

CONSERVARE TUTTI GLI AVVERTIMENTI E LE ISTRUZIONI PER CONSULTAZIONI FUTURE

Il termine "apparato elettrico" utilizzato nelle avvertenze fa riferimento sia agli apparati alimentati a corrente (con cavo elettrico), sia a quelli a batteria (senza cavo).

1) SICUREZZA DELL'AREA DI LAVORO

- Tenere pulita e ben illuminata la zona di lavoro.** Gli ambienti disordinati o scarsamente illuminati favoriscono gli incidenti.
- Non azionare gli apparati in ambienti con atmosfera esplosiva, come quelli in presenza di liquidi, gas o polveri infiammabili.** Gli apparati elettrici creano scintille che possono incendiare le polveri o i fumi.
- Durante l'uso di un apparato elettrico, tenere lontani i bambini e altri eventuali soggetti presenti.** Le distrazioni possono provocare la perdita di controllo.

2) SICUREZZA ELETTRICA

- Le spine dell'apparato elettrico devono essere adatte alla presa di alimentazione. Non modificare la spina in alcun modo. Non collegare un adattatore alla spina di un apparato elettrico dotato di scarico a terra.** Per ridurre il rischio di scossa elettrica evitare di modificare le spine e utilizzare sempre le prese appropriate.
- Evitare il contatto con superfici collegate con la terra, quali tubature, termosifoni, fornelli e frigoriferi.** Se il proprio corpo è collegato con la terra, il rischio di scossa elettrica aumenta.
- Non esporre gli apparati elettrici alla pioggia o all'umidità.** Se l'acqua entra nell'apparato elettrico aumenta il rischio di scossa elettrica.

- d) **Non utilizzare il cavo elettrico in modo improprio. Non utilizzare mai il cavo per spostare, tirare o scollegare l'apparato elettrico. Tenere il cavo elettrico lontano da fonti di calore, olio, bordi taglienti o parti in movimento.** Se il cavo è danneggiato o impigliato, il rischio di scossa elettrica aumenta.
- e) **Quando l'apparato elettrico viene impiegato all'aperto, utilizzare unicamente cavi di prolunga previsti per esterni.** L'uso di un cavo adatto ad uso esterno riduce il rischio di scosse elettriche.
- f) **Se non è possibile evitare l'uso di un apparato elettrico in ambienti umidi, usare una fonte di corrente protetta da un interruttore differenziale (salvavita).** L'uso di un interruttore differenziale riduce il rischio di scossa elettrica.

3) SICUREZZA PERSONALE

- a) **Quando si utilizza un apparato elettrico evitare di distrarsi. Prestare attenzione a quello che si sta facendo e utilizzare il buon senso. Non utilizzare l'apparato elettrico quando si è stanchi o sotto l'effetto di droghe, alcool o medicinali.** Un solo attimo di distrazione durante l'uso di tali apparati potrebbe provocare gravi lesioni personali
- b) **Usare le protezioni antinfortunistiche. Indossare sempre occhiali di sicurezza.** Se si avrà cura d'indossare l'equipaggiamento protettivo, ad esempio una maschera antipolvere, delle calzature antiscivolo, un casco o delle otoprotezioni, si ridurrà il rischio di infortuni.
- c) **Evitare avvii involontari. Assicurarsi che l'interruttore sia in posizione di spento prima inserire l'alimentazione elettrica e/o il blocco batteria e prima di afferrare o trasportare l'apparato.** Il trasporto di apparati elettrici tenendo il dito sull'interruttore o quando sono collegati alla rete elettrica con l'interruttore nella posizione di acceso provoca incidenti.
- d) **Prima di accendere l'apparato elettrico, rimuovere eventuali chiavi o utensili di regolazione.** Un utensile di regolazione o una chiave fissati su una parte rotante dell'apparato elettrico possono provocare lesioni personali.
- e) **Non sporgersi troppo. Mantenere sempre un appoggio ed equilibrio adeguati.** Ciò consente un migliore controllo dell'apparato nelle situazioni impreviste.
- f) **Vestirsi adeguatamente. Non indossare abiti lenti o gioielli. Tenere i capelli, i vestiti e i guanti lontano dalle parti mobili.** Abiti lenti, gioielli o capelli lunghi possono impigliarsi nelle parti in movimento.
- g) **Se sono forniti dispositivi per il collegamento con l'attrezzatura di aspirazione e raccolta delle polveri, assicurarsi che siano collegati e utilizzati correttamente.** La raccolta delle polveri può ridurre i pericoli legati a queste ultime.

4) USO E MANUTENZIONE DELL'APPARATO ELETTRICO

- a) **Non forzare l'apparato. Utilizzare un apparato adatto al lavoro da eseguire.** L'apparato lavora meglio e con maggior sicurezza se utilizzato secondo quanto è stato previsto.
- b) **Non utilizzare l'apparato se l'interruttore non permette l'accensione o lo spegnimento.** Qualsiasi apparato elettrico che non possa essere controllato tramite l'interruttore è pericoloso e deve essere riparato.
- c) **Staccare la spina dall'alimentazione elettrica e/o il blocco batteria dell'apparato elettrico prima di effettuare qualsiasi tipo di regolazione, prima di cambiare gli accessori o di conservarlo.** Queste misure di sicurezza preventive riducono il rischio di azionare l'apparato accidentalmente.
- d) **Riporre gli apparati non utilizzati fuori dalla portata dei bambini ed evitarne l'uso da parte di persone che hanno poca familiarità con l'apparato elettrico e con le presenti istruzioni.** Gli apparati elettrici sono pericolosi in mano a persone inesperte.
- e) **Eseguire una manutenzione adeguata degli apparati elettrici. Verificare il cattivo allineamento e inceppamento di parti mobili, la rottura di componenti e ogni altra condizione che possa influire sul funzionamento degli apparati. Se danneggiato, far riparare l'apparato elettrico prima dell'uso.** Molti incidenti sono provocati da apparati elettrici su cui non è stata effettuata la corretta manutenzione.
- f) **Tenere gli utensili da taglio affilati e puliti.** La manutenzione corretta degli utensili da taglio con bordi affilati riduce le probabilità di inceppamento e ne facilita il controllo.
- g) **Utilizzare l'apparato elettrico, gli accessori, le punte ecc., rispettando le presenti istruzioni e tenendo in considerazione le condizioni di funzionamento e il lavoro da eseguire.** L'utilizzo dell'apparato elettrico per impieghi diversi da quelli previsti può provocare situazioni di pericolo.

5) ASSISTENZA

- a) *L'apparato elettrico deve essere riparato da personale qualificato, che utilizzi solo ricambi originali identici alle parti da sostituire. Così facendo si eviterà di alterare la sicurezza dell'apparato elettrico.*

ISTRUZIONI DI SICUREZZA SPECIFICHE AGGIUNTIVE PER LE SMERIGLIATRICI ANGOLARI GRANDI

Istruzioni di sicurezza per tutte le lavorazioni

- a) **Questo apparato è stato progettato per essere utilizzato come smerigliatrice, sabbiatrice, spazzola o apparato di taglio. Leggere attentamente tutte le avvertenze, istruzioni, illustrazioni e specifiche fornite con l'apparato.** La mancata osservanza delle istruzioni seguenti può dar luogo a scossa elettrica, incendio e/o lesioni gravi .
- b) **Con questo apparato non è consigliabile eseguire lavorazioni di lucidatura.** L'esecuzione di lavorazioni per le quali l'apparato non è stato progettato comporta dei rischi e può causare lesioni personali.
- c) **Non utilizzare accessori non progettati appositamente o non consigliati dal produttore per questo tipo di apparato.** Anche se un accessorio può essere collegato all'apparato, ciò non ne garantisce la sicurezza di utilizzo.
- d) **La velocità nominale dell'accessorio deve essere pari almeno a quella massima indicata sull'apparato.** Gli accessori fatti funzionare a una velocità superiore rispetto a quella nominale possono rompersi e disintegrarsi.
- e) **Il diametro esterno e lo spessore dell'accessorio devono rientrare nei limiti previsti per l'apparato.** Non è possibile proteggere o controllare adeguatamente gli accessori di dimensioni errate.
- f) **Il montaggio filettato degli accessori deve corrispondere alla filettatura del mandrino della smerigliatrice. Per gli accessori montati tramite flange, il foro dell'albero dell'accessorio deve corrispondere al diametro di posizionamento della flangia.** Gli accessori che non corrispondono alla struttura di montaggio dell'apparato non mantengono l'equilibrio, vibrano eccessivamente e possono causare la perdita di controllo.
- g) **Non utilizzare accessori danneggiati.** Prima di ogni utilizzo controllare gli accessori affinché sui dischi abrasivi non vi siano scheggiature e lesioni, non siano presenti crepe o segni eccessivi di usura sul platello, che le spazzole metalliche non abbiano filamenti metallici staccati o spezzati. Se l'apparato o l'accessorio è caduto, verificare eventuali danni o installare un accessorio non danneggiato. Dopo aver ispezionato o installato un accessorio, verificare che l'operatore e le altre persone siano lontane dal piano dell'accessorio rotante e far girare l'apparato a vuoto alla massima velocità per un minuto. Gli accessori danneggiati normalmente si rompono durante questa fase di verifica.
- h) **Indossare abbigliamento di protezione adeguato. A seconda delle lavorazioni, utilizzare una maschera o occhiali di protezione. Se opportuno, indossare una mascherina antipolvere, protezioni acustiche, guanti e un grembiule da lavoro in grado di arrestare frammenti abrasivi o di lavorazione di piccole dimensioni.** La protezione oculare deve impedire a detriti volanti generati dalle varie lavorazioni di raggiungere gli occhi. La maschera antipolvere o il respiratore devono essere in grado di filtrare le particelle generate dalle lavorazioni. L'esposizione prolungata a rumori di alta intensità può causare la perdita dell'udito.
- i) **Tenere le altre persone a distanza di sicurezza dall'area di lavoro. Chiunque acceda alla zona di lavoro deve indossare abbigliamento di protezione adeguato.** Frammenti del pezzo da lavorare o di un accessorio rotto possono volare via e causare lesioni al di là dell'immediata area di lavoro.
- j) **Sostenere l'apparato unicamente con supporti aventi superfici isolanti quando si eseguono lavorazioni in cui la parte tagliente potrebbe toccare cavi elettrici nascosti o il cavo di alimentazione dell'apparato stesso.** Gli accessori da taglio che vengono a contatto con un cavo sotto tensione trasmettono la corrente elettrica anche alle parti metalliche esposte dell'apparato e possono provocare la folgorazione dell'operatore.
- k) **Posizionare il cavo lontano dall'accessorio rotante.** In caso di perdita di controllo, il cavo può essere tagliato o impigliato e potrebbe avere una forza tale da trascinare la mano o il braccio dell'operatore verso l'accessorio rotante.

- l) **Non appoggiare mai l'apparato finché l'accessorio non si sia completamente arrestato.** L'accessorio rotante potrebbe fare presa sulla superficie e trascinare l'apparato facendone perdere il controllo.
- m) **Non azionare l'apparato mentre lo si trasporta a fianco.** Un contatto accidentale con l'accessorio rotante può farlo impigliare ai vestiti e trascinarlo verso il corpo dell'operatore.
- n) **Pulire regolarmente le prese d'aria dell'apparato.** La ventola del motore può attirare la polvere all'interno dell'alloggiamento e l'accumulo eccessivo di metallo polverizzato può causare pericoli elettrici.
- o) **Non utilizzare l'apparato vicino a materiali infiammabili.** Le scintille possono far prendere fuoco ai materiali.
- p) **Non utilizzare accessori che richiedono refrigeranti liquidi.** L'utilizzo di acqua o altri liquidi refrigeranti può provocare elettrocuzione o scosse elettriche.

ULTERIORI ISTRUZIONI DI SICUREZZA PER TUTTE LE LAVORAZIONI

Cause del rimbalzo e salvaguardia dell'operatore

Il rimbalzo è una reazione improvvisa provocata da mole, platorelli, spazzole o qualsiasi altro accessorio in rotazione che rimanga pinzato o impigliato. Ciò provoca un arresto immediato dell'accessorio rotante che a sua volta provoca la perdita di controllo dell'apparato, che viene spinto nella direzione opposta rispetto alla rotazione dell'accessorio nel punto in cui è stato trattenuto.

Ad esempio, se un disco abrasivo è impigliato o pinzato dal pezzo da lavorare, il bordo della mola penetrato nel punto pinzato può scavare nel materiale e causare lo scavalciamento o il rimbalzo della mola.

La mola può saltare sia verso l'operatore che in direzione opposta, a secondo della direzione del movimento della mola nel punto pinzato. In queste condizioni è possibile che i dischi abrasivi si spezzino.

Il rimbalzo è il risultato di un uso sbagliato dell'apparato elettrico e/o di metodi o condizioni di lavoro scorretti e può essere evitato prendendo le appropriate precauzioni come descritto di seguito:

- a) **mantenere una salda presa sull'apparato e scegliere una posizione per corpo e braccia che permetta di resistere alle forze di rimbalzo. Utilizzare sempre l'impugnatura ausiliaria, se presente, per offrire la massima resistenza al rimbalzo o alla reazione di coppia durante l'avviamento.**

L'operatore può frenare la reazione di coppia o la forza di rimbalzo se vengono prese le precauzioni adatte.

- b) **non porre mai le mani vicino l'accessorio rotante.** L'accessorio potrebbe rimbalzare sulle mani dell'operatore.
- c) **l'operatore non deve posizionarsi nel punto in cui si potrebbe dirigere l'apparato in caso di rimbalzo.** Il rimbalzo spinge l'apparato nella direzione opposta al movimento del disco nel punto in cui si impiglia.
- d) **prestare particolare attenzione quando si lavorano angoli, estremità appuntite, ecc. Evitare di far rimbalzare o impigliare l'accessorio.** Angoli, estremità appuntite o rimbalzi tendono a fare impigliare l'accessorio rotante e a causare la perdita di controllo o il rimbalzo dell'apparato.
- e) **non collegare una lama da motosega per legno o una lama da sega dentata.** Queste lame creano rimbalzi e perdita di controllo frequenti.

Avvertenze di sicurezza specifiche per lavorazioni di smerigliatura e taglio abrasivo

- a) **Usare solo i tipi di mola raccomandati per il proprio apparato e le protezioni specifiche progettate per quella mola.** Le mole non omologate per quell'apparato non possono essere protette adeguatamente e non sono sicure.
- b) **La superficie di smerigliatura delle mole premute al centro deve essere montata al di sotto del piano della linguetta di protezione.** Non è possibile fornire una protezione adeguata a una mola non montata correttamente che sporge attraverso il piano della linguetta di protezione.
- c) **La protezione deve essere fissata saldamente all'apparato e posizionata per la massima sicurezza, in modo che la mola sporga il meno possibile verso l'operatore.** La protezione serve per proteggere l'operatore da frammenti di mole spezzate, da un contatto accidentale con la mola e dalle scintille che potrebbero incendiare gli indumenti.
- d) **Le mole vanno usate solo nelle lavorazioni per cui sono raccomandate. Per esempio: non molare con il fianco di una mola da taglio.** Le mole da taglio abrasivo sono progettate per la smerigliatura periferica. Forze laterali applicate a queste mole possono causarne la frantumazione.

- e) **Per le mole utilizzare sempre flange non danneggiate, della dimensione e forma corretta per quella mola.** Se le flange sono appropriate, supportano la mola e ne riducono la possibilità di rottura. Le flange per dischi da taglio possono differire dalle flange per dischi abrasivi.
- f) **Non utilizzare mole consumate dall'uso di apparati più potenti.** Le mole progettate per apparati più potenti non sono adatte alle maggiori velocità degli apparati più piccoli e si possono spaccare.

Avvertenze di sicurezza aggiuntive specifici che per lavorazioni di taglio abrasivo

- a) **Non far incastrare la mola di taglio e non applicare troppa pressione. Non provare a fare tagli troppo profondi.** Il sovraccarico della mola aumenta il carico e la suscettibilità alla torsione o all'inzeppamento della mola nel taglio, con la possibilità di rimbalzo o di rottura.
- b) **Non posizionarsi con il corpo allineato alla mola in rotazione e dietro di essa.** Quando la mola si muove nella direzione di allontanamento dal corpo, il possibile rimbalzo può spingere la mola in rotazione e l'apparato proprio verso di se.
- c) **Quando la mola si inceppa o quando un taglio si interrompe per qualsiasi ragione, spegnere l'apparato e tenerlo immobile fino al suo completo arresto. Non tentare mai di rimuovere il disco da taglio mentre la mola è in movimento, altrimenti può rimbalzare.** Esaminare e prendere azioni correttive per eliminare le cause che inceppano la lama.
- d) **Non ricominciare il taglio nel pezzo in lavorazione. Far raggiungere la massima velocità alla mola e poi rientrare con attenzione nel taglio.** La mola può incepparsi, scavalcare o rimbalzare se l'apparato elettrico viene riavviato quando ancora è dentro al pezzo in lavorazione.
- e) **Pannelli o altri pezzi di grandi dimensioni vanno sorretti per minimizzare il rischio che la mola sia pinzata o che rimbalzi.** I pezzi più grandi tendono a incurvarsi sotto il loro stesso peso. Devono essere collocati dei supporti sotto al pezzo da entrambi i lati, vicino la linea di taglio e alle estremità del pannello, da entrambi i lati della mola.

- f) **Prestare ancora più attenzione quando si eseguono "tagli a tuffo" all'interno di pareti o di altre aree cieche.** La parte sporgente della mola può tagliare tubi del gas o dell'acqua, cavi elettrici o anche oggetti che possono provocare il rimbalzo.

Avvertenze di sicurezza specifiche per lavorazioni di sabbatura

- a) **Non utilizzare carta vetrata che sporga molto oltre il disco. Nella scelta della carta vetrata seguire i consigli del produttore.** Una carta vetrata che sporga oltre il platorello di sabbatura presenta il rischio di lacerazioni e può restare impigliata, strappare il disco o rimbalzare.

Avvertenza di sicurezza specifici che per lavorazioni di spazzolatura

- a) **Far attenzione alle setole metalliche che schizzano via dalla spazzola anche durante le comuni lavorazioni. Non sfiorare le setole con un eccessivo carico sulle spazzola.** Le setole metalliche penetrano facilmente gli abiti leggeri e/o la pelle.
- b) **Quando viene raccomandato l'utilizzo di una protezione durante la spazzolatura, non far mai toccare la mola o la spazzola con il bordo della protezione.** La mola o la spazzola possono aumentare di diametro a causa del carico e delle forze centrifughe.

Norme di sicurezza aggiuntive per smerigliatrici

- **Non utilizzare mole di Tipo 11 (a coppa svasata) su questo apparato.** L'utilizzo di accessori inappropriati può provocare lesioni.
- **Utilizzare sempre l'impugnatura laterale. Serrare saldamente l'impugnatura.** L'impugnatura laterale deve essere sempre utilizzata per mantenere il controllo dell'apparato in qualsiasi momento.

Rischi residui

Malgrado l'applicazione delle principali regole di sicurezza e l'implementazione di dispositivi di sicurezza, alcuni rischi residui non possono essere evitati. Questi sono:

- Menomazioni uditive.
- Rischio di lesioni personali causati da schegge volanti.
- Rischio di bruciature causate da parti che si arroventano durante la lavorazione.

- *Rischio di lesioni personali causate dall'utilizzo prolungato.*

Riferimenti sull'apparato

Sull'apparato sono presenti i seguenti simboli:



Leggere il manuale d'istruzioni prima dell'uso.



Utilizzare protezioni acustiche.



Utilizzare protezioni oculari.

POSIZIONE DEL CODICE DATA (FIG. 1)

Il codice data (X), che comprende anche l'anno di fabbricazione, è stampato sulla superficie dell'alloggiamento.

Esempio:

2015 XX XX

Anno di fabbricazione

Contenuto della confezione

La confezione contiene:

- 1 Smerigliatrice angolare
 - 1 Protezione
 - 1 Impugnatura laterale
 - 1 Set di flange
 - 1 Chiave doppia
 - 1 Cassetta di trasporto (solo i modelli K)
 - 1 Manuale di istruzioni
- *Verificare eventuali danni all'apparato, ai componenti o agli accessori che possano essere avvenuti durante il trasporto.*
 - *Prima di utilizzare il prodotto, leggere e comprendere interamente questo manuale.*

Descrizione (fig. 1, 4)



AVVERTENZA: Non modificare mai l'apparato o alcuna parte di esso. Potrebbe dar luogo a danni o a lesioni personali.

- Grilletto di azionamento
- Pulsante di blocco interruttore
- Blocco dell'alberino
- Mandrino
- Protezione

- Vite di sicurezza
- Impugnatura laterale
- Pulsante di blocco (solo DWE494)
- Chiave doppia
- Flangia di supporto
- Dado di serraggio filettato

DESTINAZIONE D'USO

La smerigliatrice angolare per uso pesante è stata progettata per lavorazioni professionali di smerigliatura, sabbatura, spazzolatura e taglio.

NON utilizzare in presenza di acqua, liquidi infiammabili o gas.

Queste smerigliatrici angolari per uso pesante sono apparati elettrici professionali.

NON consentire ai bambini di entrare in contatto con l'apparato. L'uso di questo apparato da parte di persone inesperte deve avvenire sotto sorveglianza.

- **Bambini e infermi.** Questo apparato non è previsto per l'uso da parte di bambini piccoli o persone inferme senza adeguata supervisione.
- Questo prodotto non è destinato per l'uso da parte di persone (compresi i bambini) con capacità fisiche, sensoriali o mentali ridotte, o prive di esperienza e conoscenza, a meno che non abbiano ottenuto sorveglianza o istruzioni riguardo all'uso dell'apparecchio da parte di una persona responsabile della loro sicurezza. I bambini non devono mai essere lasciati da soli con questo prodotto.

Funzione No-volt di rilascio dell'interruttore in mancanza di corrente

SOLO DWE494

L'interruttore di accensione possiede la funzione No-volt di rilascio in mancanza di corrente. Se l'apparato viene disconnesso dall'alimentazione per qualsiasi ragione, l'interruttore deve essere riattivato.

Funzione di avviamento lento

DWE492S E DWE494

La funzione di avviamento lento consente una velocità di partenza rallentata per evitare il sobbalzo iniziale. Questa caratteristica è particolarmente utile quando si lavora in spazi ristretti.

Sicurezza elettrica

Il motore elettrico è stato progettato per essere alimentato con un solo livello di tensione. La fornitura del voltaggio e della corrente deve essere conforme alle specifiche indicate sulla targa.



L'apparato DEWALT possiede doppio isolamento secondo la normativa EN60745, perciò non è necessario il collegamento a terra.

Se il cavo di alimentazione è danneggiato, deve essere sostituito da un cavo appositamente predisposto disponibile presso l'assistenza DEWALT.

NOTA: Questo dispositivo è progettato per il collegamento a un sistema di corrente elettrica con impedenza massima del sistema consentita Z_{max} di 0,28 Ω al punto dell'interfaccia (scatola di alimentazione) dell'alimentazione dell'utente. L'utente deve assicurarsi che questo dispositivo sia collegato solamente ad un sistema di corrente che soddisfi il requisito di cui sopra. Se necessario, l'utente può rivolgersi all'azienda di energia elettrica pubblica per l'impedenza del sistema al punto di interfaccia.

CH Per la sostituzione del cavo di alimentazione, utilizzare sempre la spina di tipo prescritto.

Tipo 11 per la classe II
(doppio isolamento) – utensili elettrici

Tipo 12 per la classe I
(messa a terra) – utensili elettrici

CH Gli apparecchi portatili, utilizzati in ambiente esterno, devono essere collegati ad un interruttore differenziale.

Utilizzo di un cavo di prolunga

Non deve essere utilizzato un cavo di prolunga a meno che non sia strettamente necessario. In caso di impiego di una prolunga, quest'ultima dovrà essere di tipo omologato a 3 fili, idoneo a garantire l'alimentazione elettrica della macchina (consultare i **Dati Tecnici**). La dimensione minima del conduttore è 1,5 mm²; la lunghezza massima è 30 m.

Se si utilizza un avvolgitore, estrarre il cavo per l'intera lunghezza.

ASSEMBLAGGIO E REGOLAZIONE



AVVERTENZA: per ridurre il rischio di gravi lesioni personali, spegnere l'apparato e staccare la spina dalla presa di corrente prima di eseguire qualsiasi regolazione o rimozione/installazione di dotazioni o accessori. Prima di ricollegare l'apparato, premere e rilasciare l'interruttore di accensione per assicurarsi che sia spento.

Montaggio dell'impugnatura laterale (fig. 2)



AVVERTENZA: prima di utilizzare l'apparato, verificare che l'impugnatura sia fissata saldamente.



AVVERTENZA: L'impugnatura laterale deve essere sempre utilizzata per mantenere il controllo dell'apparato in qualsiasi momento.

Avvitare a fondo l'impugnatura (G) in uno degli innesti (M) presenti su ciascun lato della scatola ingranaggi.

Montaggio e rimozione della protezione con chiave (fig. 1, 3)



AVVERTENZA: per ridurre il rischio di gravi lesioni personali, spegnere l'apparato e staccare la spina dalla presa di corrente prima di eseguire qualsiasi regolazione o rimozione/installazione di dotazioni o accessori. Prima di ricollegare l'apparato, premere e rilasciare l'interruttore di accensione per assicurarsi che sia spento.



ATTENZIONE: Le protezioni vanno usate con questa smerigliatrice.

Quando si utilizza la smerigliatrice per il taglio di metallo o muratura, si DEVE utilizzare una protezione di Tipo 1. Le protezioni di Tipo 1 sono disponibili come accessori a pagamento presso i distributori DEWALT.

NOTA: vedere la **Tabella accessori per la smerigliatura e per il taglio** al termine di questa sezione per gli altri accessori da poter utilizzare con queste smerigliatrici.

1. Poggare la smerigliatrice angolare su un tavolo, con il mandrino (D) in su.
2. Allineare le guide (N) con le tacche (O).
3. Premere la protezione (E) verso il basso e ruotarla sulla posizione richiesta.
4. Serrare saldamente la vite (F).
5. Per rimuovere la protezione, allentare la vite.



ATTENZIONE: se non si riesce a stringere la protezione con la vite di regolazione, non utilizzare l'apparato. Per ridurre il rischio di lesioni personali, portare l'apparato e la protezione a un centro di assistenza per riparare o sostituire la protezione.

Inserimento e rimozione di un disco da smerigliatura o da taglio (fig. 1, 4, 5)



AVVERTENZA: non utilizzare dischi danneggiati

1. Poggiare l'apparato su un tavolo, con l'alberino in su.
2. Inserire correttamente la flangia (J) sul mandrino (D) (fig. 4).
3. Poggiare il disco (O) sulla flangia di supporto (J) (fig. 5). Quando si inserisce un disco con il centro sollevato, assicurarsi che la parte centrale rialzata (P) sia rivolta verso la flangia (J).
4. Avvitare il dado di serraggio filettato (K) sul mandrino (D) (fig. 4):
 - a. Quando si inserisce un disco di smerigliatura, l'anello del dado di serraggio filettato (K) deve essere rivolto verso il disco (fig. 5a);
 - b. Quando si inserisce un disco da taglio, l'anello del dado di serraggio filettato (K) deve essere rivolto dalla parte opposta al disco (fig. 5b).
5. Premere il tasto di blocco del mandrino (C) e ruotarlo (D) fino a quando si blocca in posizione.
6. Serrare il dado di serraggio filettato (K) con la chiave doppia in dotazione.
7. Rilasciare il blocco dell'alberino.
8. Per rimuovere il disco, allentare il dado di serraggio filettato (K) con la chiave doppia.

Montaggio e smontaggio del platorello/foglio di carta abrasiva (fig. 1, 4, 6)

1. Posizionare l'apparato su un tavolo o una superficie piana, con la protezione rivolta verso l'alto.
2. Rimuovere la flangia di supporto (J).
3. Posizionare il platorello di supporto in gomma correttamente sul mandrino (D).
4. Posizionare il foglio di carta abrasiva sul platorello di supporto in gomma.
5. Avvitare il dado di serraggio sabbatura filettato (L) in dotazione con il platorello sul mandrino. L'anello del dado di serraggio filettato deve essere rivolto verso il platorello di supporto in gomma.

6. Premere il tasto di blocco del mandrino (C) e ruotarlo (D) fino a quando si blocca in posizione.
7. Stringere il dado di serraggio filettato (L) con la chiave doppia.
8. Rilasciare il blocco dell'alberino.
9. Per rimuovere il platorello di supporto in gomma, allentare il dado di serraggio filettato (L) con la chiave doppia.

Installazione della spazzola metallica

Avvitare la spazzola metallica direttamente sull'alberino senza utilizzare il distanziale e la flangia filettata.

Prima di cominciare

- Installare la protezione e il disco o la mola appropriata. Non utilizzare dischi o mole troppo consumati.
- Assicurarsi che le flange interna ed esterna siano montate correttamente. Seguire le istruzioni fornite nella **Tabella accessori per la smerigliatura e per il taglio**.
- Assicurarsi che il disco o la mola ruoti nella direzione delle frecce indicate sull'accessorio e sull'apparato.
- Non utilizzare accessori danneggiati. Prima di ogni utilizzo controllare gli accessori affinché sui dischi abrasivi non vi siano scheggiature e lesioni, non siano presenti crepe o segni eccessivi di usura sul platorello, che le spazzole metalliche non abbiano filamenti metallici staccati o spezzati. Se l'apparato o l'accessorio è caduto, verificare eventuali danni o installare un accessorio non danneggiato. Dopo aver ispezionato o installato un accessorio, verificare che l'operatore e le altre persone siano lontane dal piano dell'accessorio rotante e far girare l'apparato a vuoto alla massima velocità per un minuto. Gli accessori danneggiati normalmente si rompono durante questa fase di verifica.
- Non usare mai dischi deformabili insieme a prodotti legati abrasivi.
- Non operare mai con la coppa di smerigliatura senza una protezione adeguata in posizione.
- **Non sottoporre la macchina a uno sforzo tale da farla fermare. Dopo aver sottoposto l'apparato elettrico a uno sforzo notevole, continuare a farlo funzionare a vuoto per diversi minuti per raffreddare l'accessorio. Non toccare i dischi di smerigliatura e di taglio prima che si siano raffreddati.** Il

dischi possono diventare molto caldi durante la lavorazione.

- Non utilizzare l'apparato elettrico con un supporto tagliato.

FUNZIONAMENTO



AVVERTENZA: Osservare sempre le istruzioni di sicurezza e le normative in vigore.



AVVERTENZA: per ridurre il rischio di gravi lesioni personali, spegnere l'apparato e staccare la spina dalla presa di corrente prima di eseguire qualsiasi regolazione o rimozione/installazione di dotazioni o accessori. Prima di ricollegare l'apparato, premere e rilasciare l'interruttore di accensione per assicurarsi che sia spento.



AVVERTENZA:

- Assicurarsi che tutti i materiali da smerigliare o tagliare siano fissati saldamente.
- Fissare e sorreggere il pezzo da lavorare. Usare morse o un morsetto per tenere e bloccare il pezzo da lavorare ad una piattaforma stabile. È importante fissare e sostenere il pezzo saldamente per impedire movimenti del pezzo e la perdita del controllo. Il movimento del pezzo o la perdita del controllo possono costituire un pericolo e provocare lesioni alle persone.
- **Pannelli o altri pezzi di grandi dimensioni vanno sorretti per minimizzare il rischio che la mola sia pinzata o che rimbalzi.** I pezzi più grandi tendono a incurvarsi sotto il loro stesso peso. Devono essere collocati dei supporti sotto al pezzo da entrambi i lati, vicino la linea di taglio e alle estremità del pannello, da entrambi i lati della mola.
- Indossare sempre regolari guanti da lavoro durante il funzionamento di questo utensile.
- Applicare solo una pressione leggera sull'apparato. Non esercitare pressioni laterali sul disco.
- Evitare sovraccarichi. Se l'apparato si surriscalda, farlo girare a vuoto per qualche minuto per raffreddare l'accessorio. Non toccare gli accessori prima che si siano raffreddati. I dischi diventano bollenti durante l'uso.

- Non operare mai con la coppa di smerigliatura senza una protezione adeguata in posizione.
- Non utilizzare l'apparato elettrico con un supporto tagliato.
- Non usare mai dischi deformabili insieme a prodotti legati abrasivi.
- Attenzione: dopo lo spegnimento dell'apparato la mola continua a ruotare.
- L'apparato non è destinato all'uso con una tazza per smerigliatura.
- Non utilizzare adattatori o boccole di riduzione separati per adattare le mole abrasive a foro grande.

Corretto posizionamento delle mani (fig. 1, 7)



AVVERTENZA: per ridurre il rischio di gravi lesioni personali, tenere **SEMPRE** le mani nella posizione corretta, come illustrato.



AVVERTENZA: per ridurre il rischio di gravi lesioni personali, mantenere **SEMPRE** una presa sicura per prevenire reazioni improvvise.

Per una presa corretta, stringere con una mano l'impugnatura laterale (G), e con l'altra il corpo dell'apparato, come mostrato in figura 7.

Accensione e spegnimento (fig. 1)

L'interruttore on/off è munito di un interruttore di sblocco.

Per far partire l'apparato, premere il pulsante di sblocco (B) e quindi premere il grilletto di azionamento (A).

Rilasciare il pulsante di sblocco (B). Per fermare l'apparato, rilasciare l'interruttore.

Pulsante di blocco (fig. 1)

SOLO DWE494

Per il funzionamento continuo, premere il pulsante di blocco (H) e rilasciare il grilletto di azionamento.

Per arrestare l'apparato premere nuovamente l'interruttore acceso/spento.

Il pulsante di blocco può essere rimosso permanentemente senza compromettere la conformità con le agenzie normative come riportato sulla targhetta dell'apparato. La rimozione del perno di blocco deve essere effettuata da un centro di assistenza DEWALT.

Blocco dell'alberino (fig. 1)

Il blocco del mandrino (B) serve ad evitare la rotazione del mandrino durante il montaggio o la rimozione delle mole. Agire sul blocco dell'alberino solo quando l'apparato è spento, con il cavo elettrico staccato dalla presa e dopo che è completamente fermo.

AVVISO: per ridurre il rischio di danneggiare l'apparato, non inserire il blocco dell'alberino durante il funzionamento. Altrimenti si danneggia l'apparato e gli accessori presenti potrebbero schizzare via, causando possibili lesioni.

Per inserire il blocco, premere il pulsante di blocco dell'alberino e ruotarlo fino a quando non gira più.

Lavorazioni su metalli

Nelle lavorazioni su parti metalliche, assicurarsi che sia stato inserito un interruttore differenziale per evitare i rischi residui causati da sfridi metallici.

Se la corrente è stata interrotta dall'interruttore differenziale, portare l'apparato presso un centro di assistenza autorizzato DEWALT.



AVVERTENZA: in condizioni di lavoro estreme, durante le lavorazioni su metalli si possono accumulare polveri conduttive dentro l'alloggiamento del motore. Ciò può far degradare l'isolamento protettivo della macchina, con possibili rischi di scossa elettrica.

Per evitare l'accumulo di sfridi metallici dentro la macchina, si raccomanda di pulire le prese d'aria giornalmente. Vedere **Manutenzione**.

Taglio nel metallo

Per il taglio di abrasivi agglomerati, utilizzare sempre la protezione di tipo 1.

Durante il taglio, lavorare con un'alimentazione moderata, adattata al materiale di taglio. Non esercitare pressione sul disco di taglio e non inclinare né far oscillare la macchina.

Non ridurre la velocità dei dischi di taglio in corsa applicando una pressione laterale.

La macchina deve sempre funzionare con un movimento di smerigliatura verso l'alto. Altrimenti sussiste il rischio che venga fatta fuoriuscire dal taglio in modo incontrollato.

Durante il taglio di profili e barre quadrate, è consigliabile iniziare dalla sezione trasversale più piccola.

Smerigliatura grezza

Non utilizzare mai un disco da taglio per la sgrossatura.

Utilizzare sempre la protezione di tipo 27.

I risultati ottimali di sgrossatura sono ottenuti impostando la macchina a un'angolazione compresa tra 30°-40°. Spostare la macchina avanti e indietro con una pressione moderata. In tal modo, il pezzo da lavorare non si scalderà eccessivamente, non si scolorirà e non si formeranno scanalature.

Taglio di pietra

La macchina deve essere utilizzata esclusivamente per il taglio a secco. Per il taglio della pietra, è consigliabile utilizzare un disco da taglio diamantato. Utilizzare la macchina esclusivamente con una maschera anti-polvere.

Consigli per la lavorazione

Esercitare cautela nel taglio di scanalature in pareti strutturali.

Le scanalature nelle pareti strutturali sono soggette alle normative specifiche di ciascun paese. Tali normative devono essere rispettate in tutte le circostanze. Prima di iniziare a lavorare, consultare l'ingegnere, l'architetto o il supervisore della costruzione responsabile delle pareti strutturali.

Uso dei dischi lamellari



AVVERTENZA: accumulo di polveri Metalliche. Nelle lavorazioni su metalli, l'uso estensivo di dischi lamellari aumenta le possibilità di scossa elettrica. Per ridurre questo rischio, inserire un interruttore differenziale prima dell'utilizzo e pulire le prese d'aria giornalmente con aria compressa, seguendo le istruzioni di manutenzione.

MANUTENZIONE

Il vostro apparato DEWALT è stato studiato per durare a lungo richiedendo solo la minima manutenzione. Prestazioni sempre soddisfacenti dipendono da una cura appropriata e da una pulizia regolare.



AVVERTENZA: per ridurre il rischio di gravi lesioni personali, spegnere l'apparato e staccare la spina dalla presa di corrente prima di eseguire qualsiasi regolazione o rimozione/installazione di dotazioni o accessori. Prima di ricollegare l'apparato, premere e rilasciare l'interruttore di accensione per assicurarsi che sia spento.



Lubrificazione

L'apparato non richiede alcuna ulteriore lubrificazione.



Pulizia



AVVERTENZA: Aspirare lo sporco e la polvere dall'alloggiamento con aria secca siccome spesso lo sporco si accumula dentro e intorno alle feritoie di ventilazione. Quando si esegue questa procedura indossare occhiali di protezione e mascherine antipolvere omologati.



AVVERTENZA: Non usare mai solventi o altri prodotti chimici aggressivi per pulire le parti non metalliche dell'apparato. Tali prodotti chimici possono indebolire i materiali utilizzati nelle parti suddette. Usare un panno inumidito solamente con acqua e sapone delicato. Non lasciare mai che l'acqua penetri dentro l'apparato; non immergere mai alcuna parte dell'apparato in un liquido.

Accessori opzionali





AVVERTENZA: su questo apparato sono stati collaudati soltanto gli accessori offerti da DEWALT, quindi l'utilizzo di accessori diversi con questo apparato potrebbe essere rischioso. Per ridurre il rischio di infortuni, con questo prodotto devono essere utilizzati esclusivamente gli accessori raccomandati DEWALT.

Rivolgersi al proprio rivenditore per ulteriori informazioni sugli accessori idonei.

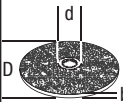
TABELLA DEGLI ACCESSORI

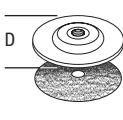
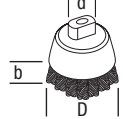
	Max. [mm]		[mm]	Min. Rotazione [min. ⁻¹]	Velocità periferica [m/s]	Lunghezza del foro filettato [mm]
	D	b	d			
	230	6	22,23	6.600	80	-

	Max. [mm]		[mm]	Min. Rotazione [min. ⁻¹]	Velocità periferica [m/s]	Lunghezza del foro filettato [mm]
	D	b	d			
	180	-	-	8.500	80	-
	75	30	M14	8.500	45	20,0
	180	12	M14	8.500	80	20,0
	230	12	M14	8.500	80	20,0

Proteggere l'ambiente



Raccolta separata. Questo prodotto non deve essere smaltito insieme ai normali rifiuti domestici.

Se il prodotto DEWALT deve essere sostituito o non è più utilizzato, non effettuare lo smaltimento con i rifiuti domestici. Rendere disponibile questo prodotto per la raccolta separata.



La raccolta separata di prodotti e imballaggi usati consente il riciclaggio dei materiali e il loro riutilizzo. Il riutilizzo dei materiali riciclati aiuta a prevenire l'inquinamento ambientale e riduce la domanda di materiali grezzi.

E' possibile che le normative locali prevedano la raccolta separata di prodotti elettrici domestici, presso siti municipali o presso il rivenditore dove è stato acquistato un nuovo prodotto.

DEWALT offre un servizio di ritiro e riciclaggio dei suoi prodotti DEWALT alla fine della loro vita utile. Per sfruttare questo servizio, restituire il prodotto a qualsiasi agente di riparazione autorizzato che lo ritirerà per vostro conto.

È possibile individuare il riparatore autorizzato più vicino rivolgendosi all'ufficio DEWALT di zona all'indirizzo indicato nel presente manuale. Altrimenti, è possibile consultare un elenco dei riparatori autorizzati DEWALT e tutti i dettagli relativi alla nostra assistenza post-vendita, nel sito Internet: www.2helpU.com.











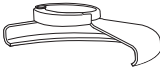

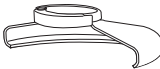

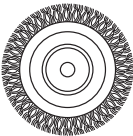

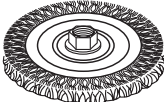
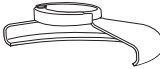

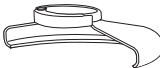

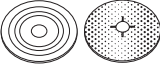
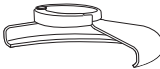

TABELLA ACCESSORI PER LA SMERIGLIATURA E PER IL TAGLIO			
<i>Tipo di protezione</i>	<i>Accessorio</i>	<i>Descrizione</i>	<i>Come adattare alla smerigliatrice</i>
 <p>PROTEZIONE TIPO 27</p>		Disco di smerigliatura premuto al centro	 <p>Protezione tipo 27</p>
		Mola lamellare	 <p>Flangia di supporto</p>
		Mole a spazzola	 <p>Mola premuta al centro tipo 27</p>  <p>Dado di serraggio filettato</p>
		Mole a spazzola con dado filettato	 <p>Protezione tipo 27</p>  <p>Mola a spazzola</p>
		Coppa a spazzola con dado filettato	 <p>Protezione tipo 27</p>  <p>Spazzola metallica</p>
		Platello/ foglio di carta abrasiva	 <p>Protezione tipo 27</p>  <p>Platello di supporto in gomma</p>  <p>Disco di sabbatura</p>  <p>Dado di serraggio filettato</p>

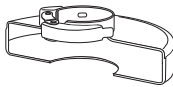
TABELLA ACCESSORI PER LA SMERIGLIATURA E PER IL TAGLIO (cont.)

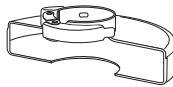
Tipo di protezione	Accessorio	Descrizione	Come adattare alla smerigliatrice
 PROTEZIONE TIPO 1		Disco di taglio per muratura, a legante	 Protezione tipo 1
		Disco di taglio per metalli, a legante	 Flangia di supporto
 PROTEZIONE TIPO 1 OPPURE  PROTEZIONE TIPO 27		Mole da taglio diamantato	 Mola di taglio  Dado di serraggio filettato

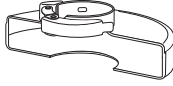
GROTE HOEKSLIJPMACHINE DWE490, DWE492, DWE492S, DWE493, DWE494

Gefeliciteerd!

U hebt gekozen voor DEWALT-gereedschap. Jarenlange ervaring, grondige productontwikkeling en innovatie maken DEWALT een van de betrouwbaarste partners voor gebruikers van elektrisch gereedschap.

Technische gegevens

		DWE490	DWE492	DWE492S	DWE493	DWE494
Voltage	V_{AC}	230	230	230	230	230
Type		1	1	1	1	1
Vermogen	W	2000	2200	2200	2200	2200
Snelheid zonder weerstand	min^{-1}	6600	6600	6600	8500	6600
Wieldiameter	mm	230	230	230	180	230
Asdiameter		M14	M14	M14	M14	M14
Aslengte	mm	19	19	19	19	19
Gewicht	kg	5,2	5,2	5,2	5,2	5,2

Geluidsdrempel en vibratiewaarden (triaxiale vectorsom) volgens EN60745-2-3:

L_{PA} (emissie geluidsdrukniveau)	dB(A)	94	94	94	94	94
L_{WA} (geluidsvermogen)	dB(A)	104	104	104	104	104
K (onzekerheid voor het gegeven geluidsniveau)	dB(A)	3	3	3	3	3

Vlakslijpen						
Vibratie-emissiewaarde $a_{h,SG} =$	m/s^2	7,1	7,1	7,1	7,1	7,1
Onzekerheid K =	m/s^2	2,0	2,0	2,0	2,0	2,0
Schuurschijf						
Vibratie-emissiewaarde $a_{h,DS} =$	m/s^2	5,0	5,0	5,0	5,0	5,0
Onzekerheid K =	m/s^2	1,5	1,5	1,5	1,5	1,5

Het vibratie-emissieniveau dat in dit informatieblad wordt gegeven, is gemeten in overeenstemming met een gestandaardiseerde test volgens EN60745 en kan worden gebruikt om het ene gereedschap met het andere te vergelijken. Het kan worden gebruikt voor een eerste inschatting van blootstelling.



WAARSCHUWING: Het verklaarde vibratie-emissieniveau geldt voor de hoofdtoepassingen van het gereedschap. Als het gereedschap echter voor andere toepassingen wordt gebruikt, dan wel met andere accessoires of slecht wordt onderhouden, kan de vibratie-emissie verschillen. Dit kan het blootstellingsniveau aanzienlijk verhogen gedurende de totale arbeidsduur.

Een inschatting van het blootstellingsniveau aan vibratie dient ook te worden overwogen wanneer het

gereedschap wordt uitgeschakeld of als het aan staat maar geen daadwerkelijke werkzaamheden uitvoert. Dit kan het blootstellingsniveau aanzienlijk verminderen gedurende de totale arbeidsduur. Toepassingen zoals afkortzagen en schuren met een draadborstel kunnen andere waarden voor vibratie-emissie geven.

Stel aanvullende veiligheidsmaatregelen op om de operator te beschermen tegen de effecten van vibratie, zoals: onderhoud het gereedschap en de accessoires, houd de handen warm, organisatie van werkpatronen.

Zekeringen:

Europa Gereedschap van 230 V 10 A, stroomvoorziening

Definities: Veiligheidsrichtlijnen

De onderstaande definities beschrijven het veiligheidsniveau voor ieder signaleringswoord. Lees de gebruiksaanwijzing a.u.b. zorgvuldig door en let op deze symbolen.



GEVAAR: Geeft een dreigend gevaar aan dat, indien dit niet wordt voorkomen, leidt tot de dood of ernstig letsel.



WAARSCHUWING: Geeft een mogelijk gevaar aan dat, indien dit niet wordt voorkomen, leidt tot de dood of ernstig letsel.



VOORZICHTIG: geeft een dreigend gevaar aan dat, als het niet wordt voorkomen, kan leiden tot licht of gematigd letsel.

OPMERKING: geeft een handeling aan waarbij zich geen persoonlijk letsel zal voordoen maar die, als deze niet wordt voorkomen kan leiden tot materiële schade.



Wijst op het gevaar voor elektrische schok.



Wijst op brandgevaar.

EG-verklaring van overeenstemming

MACHINERIERICHTLIJN



GROTE HOEKSLIJMACHINE DWE490, DWE492, DWE492S, DWE493, DWE494

DEWALT verklaart dat de producten die worden beschreven onder **Technische gegevens** voldoen aan: 2006/42/EC, EN60745-1:2009 + A11:2010, EN60745-2-3:2011+A2:2013+A11:2014+A12:2014.

Deze producten voldoen ook aan richtlijn 2004/108/EG (tot 19/04/2016), 2014/30/EU (van 20/04/2016) en 2011/65/EU. Neem voor meer informatie contact op MET DEWALT via het volgende adres of kijk op de achterzijde van de gebruiksaanwijzing.

De ondergetekende is verantwoordelijk voor de samenstelling van het technische bestand en legt deze verklaring af namens DEWALT.

Markus Rempel
Technisch directeur
DEWALT, Richard-Klinger-Straße 11, D-65510,
Idstein, Duitsland
01.05.2015



WAARSCHUWING: Verminder het risico op letsel, lees de instructiehandleiding.

Algemene veiligheidswaarschuwingen voor elektrisch gereedschap



WAARSCHUWING! Lees alle veiligheidswaarschuwingen en alle instructies. Het niet opvolgen van de waarschuwingen en instructies kan leiden tot een elektrische schok, brand en/of ernstig persoonlijk letsel.

BEWAAR ALLE WAARSCHUWINGEN EN INSTRUCTIES ZODAT U DEZE LATER OOK NOG KUNT RAADPLEGEN

De term 'elektrisch gereedschap' in de waarschuwingen verwijst naar uw (met een snoer) op de netspanning aangesloten elektrisch gereedschap of naar (draadloos) elektrisch gereedschap met een accu.

1) VEILIGHEID WERKPLAATS

- a) **Houd het werkgebied schoon en goed verlicht.** Rommelige of donkere werkplekken leiden tot ongelukken.
- b) **Bedien elektrische gereedschap niet in een explosieve omgeving, zoals in de nabijheid van ontvlambare vloeistoffen, gassen of stof.** Elektrische gereedschappen veroorzaken vonken die het stof of de dampen kunnen doen ontbranden.
- c) **Houd kinderen en omstanders op een afstand wanneer u elektrisch gereedschap bedient.** Als u wordt afgeleid, kunt u de controle over het gereedschap verliezen.

2) ELEKTRISCHE VEILIGHEID

- a) **Stekkers van elektrisch gereedschap moeten in het stopcontact passen. Pas de stekker nooit op enige manier aan. Gebruik geen adapterstekkers samen met geaard elektrisch gereedschap.** Niet aangepaste stekkers en passende contactdozen verminderen het risico op een elektrische schok.
- b) **Vermijd lichamelijk contact met geaarde oppervlakken zoals buizen, radiatoren, fornuizen en ijskasten.** Er bestaat een verhoogd risico op een elektrische schok als uw lichaam geaard is.
- c) **Stel elektrisch gereedschap niet bloot aan regen of natte omstandigheden.** Als er water in een elektrisch gereedschap terecht komt, verhoogt dit het risico op een elektrische schok.

- d) **Behandel het stroomsnoer voorzichtig. Gebruik het stroomsnoer nooit om het elektrische gereedschap te dragen of te trekken, of de stekker uit het stopcontact te halen. Houd het snoer uit de buurt van warmte, olie, scherpe randen, of bewegende onderdelen.** Beschadigde snoeren of snoeren die in de war zijn verhogen het risico op een elektrische schok.
- e) **Als u elektrisch gereedschap buitenshuis gebruikt, gebruikt u een verlengsnoer dat geschikt is voor gebruik buitenshuis. Het gebruik van een verlengsnoer dat geschikt is voor buitenshuis, vermindert het risico van een elektrische schok.**
- f) **Als het gebruik van elektrisch gereedschap op een vochtige locatie onvermijdelijk is, gebruikt u een stroomvoorziening die beveiligd is met een aardlekschakelaar. Het gebruik van een aardlekschakelaar vermindert het risico op een elektrische schok.**

3) PERSOONLIJKE VEILIGHEID

- a) **Blijf alert, kijk wat u doet en gebruik uw gezond verstand wanneer u elektrisch gereedschap bedient. Gebruik het gereedschap niet als u vermoeid bent of onder de invloed van drugs, alcohol of medicatie bent.** Een moment van onoplettendheid tijdens het bedienen van elektrische gereedschappen kan leiden tot ernstig persoonlijk letsel.
- b) **Draag persoonlijke beschermende kleding. Draag altijd oogbescherming.** Beschermende uitrusting, zoals een stofmasker, antislip veiligheidsschoenen, een helm, of gehoorbescherming, gebruikt in de juiste omstandigheden, zal het risico op persoonlijk letsel verminderen.
- c) **Vermijd onbedoeld starten. Zorg ervoor dat de schakelaar in de 'off' (uit) stand staat voordat u het gereedschap aansluit op de stroombron en/of accu, het oppakt of ronddraagt.** Het rondragen van elektrische gereedschappen met uw vinger op de schakelaar of het aanzetten van elektrische gereedschappen waarvan de schakelaar aan staat, zorgt voor ongelukken.
- d) **Verwijder alle stelsleutels of moersleutels voordat u het elektrische gereedschap aan zet.** Een moersleutel of stelsleutel die in een ronddraaiend onderdeel van het elektrische gereedschap is achtergelaten kan leiden tot persoonlijk letsel.
- e) **Rek u niet te ver uit. Blijf altijd stevig en in balans op de grond staan.** Dit zorgt

voor betere controle van het elektrische gereedschap in onverwachte situaties.

- f) **Draag de juiste kleding. Draag geen loszittende kleding of sieraden. Houd uw haar, kleding en handschoenen uit de buurt van bewegende onderdelen.** Loszittende kleding, sieraden of lang haar kunnen door bewegende delen worden gegrepen.
- g) **Als er in apparaten wordt voorzien voor het aansluiten van stofverwijdering- of verzamelapparatuur, zorg er dan voor dat deze correct worden aangesloten en gebruikt.** Het gebruik van een stofverzamelaar kan aan stof gerelateerde gevaren verminderen.

4) GEBRUIK EN VERZORGING VAN ELEKTRISCH GEREEDSCHAP

- a) **Forceer het elektrisch gereedschap niet. Gebruik het juiste elektrische gereedschap voor uw toepassing.** Het juiste elektrische gereedschap voert de werkzaamheden beter en veiliger uit waarvoor het is ontworpen.
- b) **Gebruik het elektrisch gereedschap niet als de schakelaar het apparaat niet aan en uit kan zetten.** Ieder gereedschap dat niet met de schakelaar kan worden bediend is gevaarlijk en moet worden gerepareerd.
- c) **Haal de stekker uit het stopcontact en/ of neem de accu uit het gereedschap voordat u aanpassingen uitvoert, accessoires verwisselt of het elektrisch gereedschap opbergt.** Dergelijke preventieve veiligheidsmaatregelen verminderen het risico dat het elektrische gereedschap per ongeluk opstart.
- d) **Berg elektrisch gereedschap dat niet wordt gebruikt op buiten het bereik van kinderen en laat geen personen die onbekend zijn met het elektrisch gereedschap of deze instructies het gereedschap bedienen.** Elektrische gereedschappen zijn gevaarlijk in handen van ongetrainde gebruikers.
- e) **Onderhoud elektrisch gereedschap. Controleer op verkeerde uitlijning en het grijpen van bewegende onderdelen, breuk van onderdelen en andere omstandigheden die de werking van het gereedschap nadelig kunnen beïnvloeden. Zorg dat het gereedschap voor gebruik wordt gerepareerd als het beschadigd is.** Veel ongelukken worden veroorzaakt door slecht onderhouden gereedschap.

- f) **Houd snijgereedschap scherp en schoon.** Correct onderhouden snijgereedschappen met scherpe snijdranden lopen minder snel vast en zijn gemakkelijker te beheersen.
- g) **Gebruik het elektrisch gereedschap, de accessoires en gereedschapsonderdelen enz. in overeenstemming met deze instructies, waarbij u rekening houdt met de werkomstandigheden en de uit te voeren werkzaamheden.** Gebruik van het elektrisch gereedschap voor werkzaamheden die anders zijn dan het bedoelde gebruik, kunnen leiden tot een gevaarlijke situatie.

5) SERVICE

- a) **Laat uw gereedschap onderhouden door een erkende reparateur die uitsluitend identieke reserveonderdelen gebruikt.** Dit zorgt ervoor dat de veiligheid van het gereedschap blijft gegarandeerd.

AANVULLENDE SPECIFIEKE VEILIGHEIDSREGELS VOOR GROTE HOEKSLIJPMACHINES

Veiligheidsvoorschriften voor alle handelingen

- a) **Dit elektrisch gereedschap is bedoeld als slijpmachine, schuurmachine, staalborstel of afkortgereedschap. Lees alle veiligheidswaarschuwingen, instructies, illustraties en specificaties die bij dit gereedschap zijn meegeleverd.** Het niet opvolgen van alle onderstaande instructies kan leiden tot een elektrische schok, brand en/of ernstig persoonlijk letsel.
- b) **b) U kunt beter geen werkzaamheden zoals polijsten met dit elektrisch gereedschap uitvoeren.** Werkzaamheden waarvoor het elektrisch gereedschap niet is ontworpen, kunnen leiden tot gevaarlijke situaties en lichamelijk letsel.
- c) **Gebruik geen accessoires die niet speciaal ontworpen en aanbevolen zijn door de fabrikant van het gereedschap.** Als u een accessoire op uw gereedschap kunt bevestigen, betekent dat nog niet dat u er gegarandeerd veilig mee kunt werken.
- d) **Het nominale toerental van het accessoire moet ten minste gelijk zijn aan het maximale toerental zoals dit op het gereedschap staat vermeld.** Accessoires die sneller draaien dan hun nominale toerental kunnen in stukken breken en worden weggeslingerd.

- e) **De buitendiameter en de dikte van uw accessoire moeten binnen het nominale vermogen van uw elektrisch gereedschap liggen.** Accessoires met een onjuiste grootte kunnen niet voldoende worden vastgemaakt of beheerst.
- f) **Bij het monteren van accessoires moet de schroefdraad overeenkomen met die van de as van de slijpmachine. Voor accessoires die zijn gemonteerd door middel van flenzen moet het drevelgat van het accessoire passen bij de plaatsingsdiameter van de flens.** Accessoires die niet passen op de bevestigingsuitrusting van het gereedschap zullen uit balans raken en/of extreem trillen en kunnen u de controle over het gereedschap doen verliezen.
- g) **Gebruik een accessoire niet als het beschadigd is. Controleer het accessoire zoals een schuurwiel voor gebruik op schilfers en barstjes, steunkussens op barstjes, scheurtjes of excessieve slijtage, staalborstels op losse of gespleten draden. Als het gereedschap of het accessoire is gevallen, controleert u dit op schade of plaatst u een onbeschadigd accessoire. Na het controleren en plaatsen van een accessoire zorgt u dat u en omstanders uit de buurt van het bereik van het ronddraaiende accessoire blijft en zet u het gereedschap gedurende een minuut aan op maximale snelheid zonder weerstand.** Beschadigde accessoires breken gewoonlijk af tijdens deze testtijd.
- h) **Draag persoonlijke beschermingsmiddelen. Afhankelijk van de toepassing gebruikt u gezichtsbedekking of bescherming van de ogen, zoals een veiligheidsbril. Indien van toepassing draagt u een stofmasker, gehoorbescherming, handschoenen en een werkschort die kleine afgeschuurde deeltjes of deeltjes van het werkstuk tegenhouden.** De bescherming van de ogen moet rondvliegende deeltjes die door de diverse werkzaamheden vrijkomen, tegen kunnen houden. Het stofmasker moet in staat zijn deeltjes die door uw werkzaamheden vrijkomen te filteren. Langdurige blootstelling aan zeer krachtige geluiden kan gehoorverlies veroorzaken.

- i) **Houd omstanders op een veilige afstand van het werkgebied. Iedereen die het werkgebied betreedt, moet persoonlijke beschermende kleding dragen.** Brokstukken van het werkstuk of van een afgebroken accessoire kunnen wegvliegen en letsel buiten het directe werkgebied veroorzaken.
- j) **Houd het elektrisch gereedschap alleen vast aan geïsoleerde oppervlakken als u een handeling uitvoert waarbij het snijgereedschap in contact kan komen met verborgen bedrading of het eigen stroomsnoer.** Accessoires van snijgereedschap die in contact komen met bedrading die 'onder stroom' staat, kunnen metalen onderdelen van het gereedschap onder stroom zetten en de gebruiker een elektrische schok geven.
- k) **Plaats het netsnoer buiten het bereik van het ronddraaiende accessoire.** Als u de controle verliest, wordt het snoer mogelijk doorgesneden of gegrepen en kan uw hand of arm in het draaiende accessoire worden getrokken.
- l) **Leg het elektrisch gereedschap nooit neer voordat het accessoire volledig tot stilstand is gekomen.** Het ronddraaiende accessoire kan mogelijk in contact met de oppervlakte komen waardoor u de controle over het gereedschap verliest.
- m) **Laat het elektrisch gereedschap niet draaien terwijl u het aan uw zijde draagt.** Wanneer uw kleding per ongeluk bekneld raakt in het ronddraaiende accessoire, kan het accessoire tegen uw lichaam aan worden getrokken.
- n) **Maak de ventilatieopeningen van het elektrisch gereedschap regelmatig schoon.** De ventilator van de motor zuigt het stof in de behuizing en extreme ophoping van metaaldeeltjes kan een elektrische schok veroorzaken.
- o) **Werk niet met het elektrisch gereedschap in de buurt van ontvlambare materialen.** Vonken kunnen deze materialen doen ontbranden.
- p) **Gebruik geen accessoires waarvoor vloeibare koelmiddelen nodig zijn.** Het gebruik van water of andere vloeibare koelmiddelen kan een elektrische schok tot gevolg hebben.

VERDERE VEILIGHEIDSLINSTRUCTIES VOOR ALLE WERKZAAMHEDEN

Oorzaken en voorkoming van terugslag

Terugslag is een plotselinge reactie op een ronddraaiend wiel, steunkussen, borstel of ander accessoire dat bekneld of gegrepen wordt. Beknelling of grijpen zorgt voor het snel vastlopen van het ronddraaiende accessoire dat op zijn beurt zorgt dat het onbeheersbare gereedschap in de tegenovergestelde richting van de draaiing van het accessoire wordt gedwongen op het bevestigingspunt.

Als bijvoorbeeld een schuurwiel wordt gegrepen of bekneld raakt door het werkstuk, kan de rand van het wiel die er bij het beknellingpunt ingaat in het oppervlak van het materiaal slaan waardoor het wiel naar buiten loopt of terugslaat. Het wiel kan ofwel naar de operator toe of van hem vandaan springen, afhankelijk van de richting van de wielbeweging op het beknellingpunt. Schuurwielen kunnen onder deze omstandigheden ook afbreken.

Terugslag is het gevolg van een verkeerd gebruik en/of onjuiste gebruiksomstandigheden van het gereedschap en kan worden voorkomen door geschikte voorzorgsmaatregelen te nemen zoals hieronder vermeld:

- a) **Houd het elektrisch gereedschap voortdurend stevig vast en plaats uw lichaam en arm zo dat u terugslagkrachten kunt weerstaan. Gebruik altijd een hulphandgreep indien meegeleverd voor maximale beheersing van terugslag of torsiereactie tijdens het opstarten.** De operator kan torsiereactie of terugslagkrachten beheersen als de juiste voorzorgsmaatregelen worden genomen.
- b) **Plaats uw handen nooit in de buurt van het ronddraaiende accessoire.** Het accessoire kan over uw hand terugslaan.
- c) **Plaats uw lichaam niet in het gebied waar het elektrisch gereedschap naartoe zal gaan als zich terugslag voordoet.** Terugslag zorgt dat het gereedschap wegschiet in de tegenovergestelde richting van de wielbeweging op het beknellingpunt.
- d) **Wees extra voorzichtig als u hoeken, scherpe randen, enz. bewerkt. Voorkom dat het accessoire stuiterst of blijft hangen.** Hoeken, scherpe randen en stuiters kunnen er vaak toe leiden dat het ronddraaiende accessoire blijft hangen en kunnen verlies van controle of terugslag veroorzaken.

- e) **Bevestig geen houtsnijzaag of getand zaagblad aan het gereedschap.** Dergelijke zaagbladen kunnen herhaaldelijke terugslag en verlies van controle veroorzaken.

Veiligheidswaarschuwingen specifiek voor slijpende en schurende snijhandelingen

- a) **Gebruik uitsluitend wieltypes die zijn aanbevolen voor uw elektrisch gereedschap en de specifieke beschermkap die is ontworpen voor het gekozen wiel.** Wielen waarvoor het elektrische gereedschap niets is ontwikkeld kunnen niet adequaat worden beveiligd en zijn onveilig.
- b) **Het slijpoppervlak van de in het midden ingedrukte schijven moet worden gemonteerd onder het vlak van de beveiligingslip.** Een wiel dat niet goed is gemonteerd en uitsteekt door het vlak van de beveiligingslip heen, kan niet naar behoren worden afgeschermd.
- c) **De beschermkap moet voor maximale veiligheid stevig zijn vastgemaakt aan en geplaatst zijn op het elektrisch gereedschap, zodat het gedeelte dat niet-afgeschermd is voor de gebruiker zo klein mogelijk is.** De beschermkap helpt de gebruiker te beschermen tegen afgebroken deeltjes van het wiel en voorkomt dat de gebruiker in contact komt met het wiel en met vonken die kleding in brand kunnen zetten.
- d) **Wielen mogen uitsluitend worden gebruikt voor de aanbevolen toepassingen.** **Bijvoorbeeld: slijp niet met de zijkant van een snijwiel.** Schurende snijwielen zijn bedoeld voor perifeer slijpen; zijwaartse krachten kunnen ervoor zorgen dat deze wielen barsten.
- e) **Gebruik altijd onbeschadigde wielflenzen van de juiste grootte en vorm voor het wiel van uw keuze.** De juiste wielflenzen ondersteunen het wiel en verminderen zo de mogelijkheid dat het wiel breekt. Flenzen voor snijwielen kunnen verschillen van wielflenzen voor slijpen.
- f) **Gebruik geen versleten wielen van grotere elektrische gereedschappen.** Een wiel dat is bedoeld voor een groter elektrisch gereedschap is niet geschikt voor de hogere snelheid van een kleiner gereedschap en kan barsten.

Aanvullende veiligheidswaarschuwingen speciaal voor schurende snijhandelingen

- a) **Laat het snijwiel niet 'vastlopen' of oefen er geen extreme druk op uit. Probeer geen extreme diepte of snede te maken.** Het overbelasten van het wiel vergroot de belasting en ontvankelijkheid voor het blokkeren of vastlopen van het wiel in de snede, en de mogelijkheid van terugslag of wielbreuk.
- b) **Plaats uw lichaam niet op een lijn met en achter het ronddraaiende wiel.** Als het wiel tijdens de bediening van uw lichaam vandaan beweegt, kan de mogelijke terugslag het draaiende wiel doen wegschieten en het elektrische gereedschap direct in uw richting doen komen.
- c) **Als het wiel blokkeert of als een snede om een bepaalde reden wordt onderbroken, schakelt u het elektrische gereedschap uit en houdt u het vast zonder te bewegen totdat het wiel volledig tot stilstand is gekomen. Probeer nooit een snijwiel uit de snede te verwijderen terwijl het wiel in beweging is, anders kan zich een terugslag voordoen.** Zoek naar de oorzaak van het blokkeren en neem de geschikte maatregelen om dit op te heffen.
- d) **Start het zagen niet opnieuw op in het werkstuk. Laat het wiel volledig op snelheid komen en steek het wiel voorzichtig nogmaals in de zaagsnede.** Het wiel kan blokkeren, wegglopen of terugslaan als het gereedschap opnieuw wordt opgestart in het werkstuk.
- e) **Ondersteun panelen of een ander erg groot werkstuk zodat het risico op vastlopen of terugslaan van het wiel minder groot is.** Grote werkstukken kunnen onder hun eigen gewicht doorzakken. De ondersteuning moet aan beide zijden worden geplaatst onder het werkstuk, dicht bij de zaaglijn en aan beide randen.
- f) **Wees bijzonder voorzichtig wanneer u 'invalend' zaagt op bestaende muren of andere verborgen gedeelten.** Het uitstekende wiel kan gas- of waterbuizen, elektrische bedrading of objecten snijden die een terugslag veroorzaken.

Veiligheidswaarschuwingen specifiek voor schuurwerkzaamheden

- a) **Gebruik geen schuurpapier dat veel te groot is. Volg de aanbevelingen van de fabrikant op bij het uitkiezen van schuurpapier.** Groter schuurpapier dat uit het schuurkussen steekt, veroorzaakt gevaar van openrijten en kan beknelling of scheuren van de schijf of terugslag veroorzaken.

Veiligheidswaarschuwingen specifiek voor werkzaamheden met staalborstels

- a) **Wees ervan bewust dat metalen haartjes worden uitgeworpen zelfs tijdens normale bediening. Zet niet teveel kracht op de borstelharen door een te grote druk op de borstel uit te oefenen.** De borstelharen dringen gemakkelijk door in lichte kleding en/of de huid.
- b) **Als het gebruik van een beschermkap wordt aanbevolen voor staalborstels, zorg dan dat er geen contact is tussen het spaakwiel of de staalborstel en de beschermkap.** Het spaakwiel of de borstel kan in diameter groter worden als gevolg van de werklast en de centrifugale krachten.

Aanvullende veiligheidsregels voor slijpmachines

- **Gebruik geen schijven van Type 11 (komvormig) op dit gereedschap.** Het gebruik van accessoires die niet geschikt zijn, kan persoonlijk letsel tot gevolg hebben.
- **Gebruik altijd de zijhandgreep. Zet de handgreep stevig vast.** Gebruik de zijhandgreep zodat u te allen tijde de controle over het gereedschap behoudt.

Restrisico's

Ook al worden de relevante veiligheidsvoorschriften en de veiligheidsvoorzieningen toegepast, bepaalde risico's kunnen niet worden vermeden. Dit zijn:

- Gehoorbeschadiging.
- Risico op persoonlijk letsel door rondvliegende deeltjes.
- Risico op brandwonden omdat accessoires tijdens het gebruik heet worden.
- Risico op persoonlijk letsel als gevolg van langdurig gebruik.

Markeringen op het gereedschap

De volgende pictogrammen staan op het gereedschap vermeld:



Lees vóór gebruik de instructiehandleiding.



Draag gehoorbescherming.



Draag oogbescherming.

POSITIE DATUMCODE (AFB. [FIG] 1)

De datumcode (X), die ook het jaar van fabricage bevat, is in de behuizing geprint.

Voorbeeld:

2015 XX XX

Jaar van fabricage

Inhoud van de verpakking

De verpakking bevat:

- 1 Hoekslijpmachine
- 1 Beschermkap
- 1 Zijhandgreep
- 1 Flensset
- 1 Twee-pins spanner
- 1 Transportkoffer (alleen voor K-modellen)
- 1 Gebruiksaanwijzing
- *Controleer of het gereedschap, de onderdelen of accessoires mogelijk zijn beschadigd tijdens het transport.*
- *Neem de tijd om deze handleiding grondig door te lezen en te begrijpen voordat u de apparatuur gebruikt.*

Beschrijving (Afb. 1, 4)



WAARSCHUWING: Breng geen wijzigingen aan in het elektrisch gereedschap of een onderdeel ervan. Dit kan schade of persoonlijk letsel tot gevolg hebben.

- A. Aan/uit-trekker
- B. Vergrendelknop
- C. Asvergrendeling
- D. As
- E. Beschermkap
- F. Schroefbescherming
- G. Zijhandgreep
- H. Vergrendelknop (alleen DWE494)

- I. Twee-pins spanner
- J. Anti-blokkeerflens
- K. Klemmoer met schroefdraad

BEDOELD GEBRUIK

Uw hoekslijpmachine voor zwaar gebruik is ontworpen voor het professioneel slijpen, schuren, werkzaamheden met staalborstels en snijden.

NIET GEBRUIKEN bij natte omstandigheden of in de aanwezigheid van ontvlambare vloeistoffen of gassen.

Deze hoekslijpmachines voor zwaar gebruik zijn professionele elektrische gereedschappen.

LAAT GEEN kinderen in contact komen met het gereedschap. Toezicht is vereist als onervaren gebruikers dit gereedschap bedienen.

- **Jonge kinderen en personen met een zwakke gezondheid.** Dit apparaat is niet bedoeld voor gebruik door jonge kinderen en personen met een zwakke gezondheid, zonder toezicht.
- Dit product is niet bedoeld voor gebruik door personen (waaronder kinderen) die verminderde fysieke, zintuiglijke of psychische mogelijkheden hebben; wanneer sprake is van gebrek aan ervaring, kennis of vaardigheden is gebruik alleen toegestaan onder toezicht van een persoon die verantwoordelijk is voor de veiligheid van gebruikers. Laat nooit kinderen alleen met dit product.

Nulspanning-vrijgavefunctie

ALLEEN DWE494

De aan/uitschakelaar heeft een nulspanning-vrijgavefunctie. Als om welke dan ook de stekker van het gereedschap uit het stopcontact is getrokken, moet de schakelaar handmatig opnieuw worden geactiveerd.

Functie langzame start

DWE492S EN DWE494

De functie langzame start maakt het langzaam opbouwen van snelheid mogelijk zodat een eerste hapering tijdens het opstarten wordt voorkomen. Deze functie is vooral handig als u in beperkte ruimten werkt.

Elektrische veiligheid

De elektrische motor is slechts voor één voltage ontworpen. Controleer altijd of de stroomvoorziening overeenkomt met de voltage op het typeplaatje.



Uw DEWALT-gereedschap is dubbel geïsoleerd in overeenstemming met EN60745; daarom is geen aarding nodig.

Als het stroomsnoer is beschadigd, moet het worden vervangen door een speciaal geprepareerd snoer dat leverbaar is via de DEWALT-servicedienst.

OPMERKING: Dit toestel is bedoeld voor aansluiting op een stroomvoorzieningssysteem met een maximale toegestane systeemimpedantie Z_{max} van $0,28 \Omega$ op het interfacepunt (elektriciteitskast) van de voorziening van de gebruiker. De gebruiker moet ervoor zorgen dat dit toestel alleen wordt aangesloten op een elektriciteitssysteem dat aan bovenvermeld vereiste voldoet. Indien nodig kan de gebruiker het elektriciteitsbedrijf vragen naar de systeemimpedantie op het interfacepunt.

Een verlengsnoer gebruiken

Gebruik alleen een verlengsnoer als het absoluut noodzakelijk is. Als een verlengsnoer nodig is, gebruik dan een goedgekeurd drieaderig verlengsnoer die geschikt is voor het opgenomen vermogen van dit gereedschap (zie **Technische gegevens**). De minimumafmetingen van de geleider is $1,5 \text{ mm}^2$; de maximale lengte is 30 m.

Rol het snoer altijd volledig af, als u een haspel gebruikt.

MONTAGE EN AANPASSINGEN



WAARSCHUWING: *Beperk het risico van ernstig persoonlijk letsel, schakel het gereedschap uit en trek de stekker uit het stopcontact voordat u aanpassingen uitvoert of hulpstukken of accessoires losneemt/installeert. Voordat u het gereedschap opnieuw aansluit, drukt u de trekkerschakelaar in en laat u deze terug los, om er zeker van te zijn dat het gereedschap uit staat.*

De zijhandgreep bevestigen (fig. 2)



WAARSCHUWING: *Controleer voordat u het gereedschap gebruikt of de hendel stevig vastzit.*



WAARSCHUWING: *Gebruik de zijhandgreep zodat u te allen tijde de controle over het gereedschap behoudt.*

Schroef de zijhandgreep (G) stevig in een van de openingen (M) aan de beide kanten van de behuizing.

De beschermkap bevestigen en verwijderen (afb. 1, 3)



WAARSCHUWING: *Beperk het risico van ernstig persoonlijk letsel, schakel het gereedschap uit en trek de stekker uit het stopcontact*

voordat u aanpassingen uitvoert of hulpstukken of accessoires losneemt/installeert. Voordat u het gereedschap opnieuw aansluit, drukt u de trekkerschakelaar in en laat deze vrijkomen, om er zeker van te zijn dat het gereedschap uit staat.



VOORZICHTIG: Bij deze slijpmachine moeten beveiligingen worden gebruikt.

Wanneer u de slijpmachine gebruikt voor het zagen van metaal of metselwerk, MOET u beschermkap Type 1 gebruiken. Beschermkappen van Type 1 zijn tegen meerprijs verkrijgbaar bij DEWALT-distributeurs.

OPMERKING: Kijk onder **Tabel slijp- en snijaccessoires** aan het einde van deze paragraaf om andere accessoires te zien die samen met deze slijpmachines kunnen worden gebruikt.

1. Plaats de hoekslijpmachine op een tafel, de as (D) omhoog.
2. Lijn de uitsteeksel (N) uit op de inkepingen (O).
3. Druk de beschermkap (E) omlaag en draai deze in de gewenste positie.
4. Maak de schroef (F) stevig vast.
5. Om de beschermkap te verwijderen, draait u de schroef los.



VOORZICHTIG: Als de beschermkap niet kan worden vastgemaakt met de stelschroef, dient u het gereedschap niet te gebruiken. Om het risico op persoonlijk letsel te verminderen, neemt u het gereedschap en de beschermkap mee naar een servicecentrum om de beschermkap te laten repareren of te vervangen.

Een slijp- of zaagschijf bevestigen en verwijderen (Afb. 1, 4, 5)



WAARSCHUWING: Gebruik geen beschadigde schijf.

1. Plaats het gereedschap op een tafel, de beschermkap omhoog.
2. Breng de anti-blokkeerflens (J) op de juiste wijze op de as (D) aan (Afb. 4).
3. Plaats de schijf (O) op de anti-blokkeerflens (J) (Afb. 5). Wanneer u een schijf met een verhoogd middenstuk bevestigt, zorg er dan voor dat het verhoogde middenstuk (P) naar de anti-blokkeerflens (J) is gericht.
4. Schroef de klemmoer met schroefdraad (K) op de as (D) (afb. 4):

- a. De ring op de klemmoer met schroefdraad (K) moet naar de schijf zijn gericht wanneer u een slijpschijf plaatst (afb. 5a);
 - b. De ring op de klemmoer met schroefdraad (K) moet van de schijf weg zijn gericht wanneer u een zaagschijf bevestigt (afb. 5B).
5. Druk op de knop voor de asvergrendeling (C) en draai de as (D) totdat deze op zijn plaats vast komt te zitten.
 6. Maak de klemmoer met schroefdraad (K) vast met de meegeleverde twee-pins steeksleutel.
 7. Maak de asvergrendeling los.
 8. U kunt de schijf verwijderen door de klemmoer met schroefdraad (K) los te maken met de twee-pins steeksleutel.

Een steunkussen/schuurblad monteren en verwijderen (afb. 1 4, 6)

1. Plaats het gereedschap op een tafel of een vlak oppervlak, met de beschermkap naar boven gericht.
2. Verwijder de anti-blokkeerflens (J).
3. Plaats het rubberen steunkussen op de juiste wijze op de as (D).
4. Plaats het schuurblad op het rubberen steunkussen.
5. Schroef de klemmoer met schroefdraad (L) met het steunkussen op de as. De ring op de klemmoer met schroefdraad moet naar het rubberen steunkussen zijn gericht.
6. Druk op de knop voor de asvergrendeling (C) en draai de as (D) totdat deze op zijn plaats vast komt te zitten.
7. Maak de klemmoer met schroefdraad (L) vast met de twee-pins steeksleutel.
8. Maak de asvergrendeling los.
9. Maak, als u het rubberen steunkussen wilt verwijderen, de klemmoer met schroefdraad (L) los met de twee-pins steeksleutel.

Een komborstel monteren

Schroef de komborstel direct op de as zonder de tussenring en de draadflens te gebruiken.

Voor ingebruikneming

- Installeer de beschermkap en pas schijf of wiel aan. Gebruik geen extreem versleten schijven of wielen.
- Controleer dat de binnenste en buitenste flens op juiste wijze zijn gemonteerd. Volg de instructies die worden gegeven in de **Tabel Accessoires voor slijpen en zagen**.

- Controleer dat de schijf of het wiel draait in de richting die wordt aangegeven door de pijlen op het accessoire en op het gereedschap.
 - Gebruik een accessoire niet als het beschadigd is. Controleer accessoires zoals schuurwielen voor gebruik op schiffers en barstjes, steunkussens op barstjes, scheurtjes of excessieve slijtage, staalborstels op losse of gespleten draden. Als het gereedschap of het accessoire is gevallen, controleert u dit op schade of plaatst u een onbeschadigd accessoire. Na het controleren en plaatsen van een accessoire zorgt u dat u en omstanders uit de buurt van het bereik van het ronddraaiende accessoire blijft en zet u het gereedschap gedurende een minuut aan op maximale snelheid zonder weerstand. Beschadigde accessoires breken gewoonlijk af tijdens deze testtijd.
 - Gebruik nooit vloeiblokken samen met gebonden schuurproducten.
 - Werk nooit met de slijpkom als geen geschikte beschermkap is geplaatst.
 - **Belast de machine niet zo zwaar dat deze tot stilstand komt. Laat, nadat u het elektrisch gereedschap zwaar hebt belast, de machine enkele minuten onbelast draaien zodat het accessoire kan afkoelen. Raak de slijp- of zaagschijven pas aan wanneer ze zijn afgekoeld.** De schijven kunnen tijdens de werkzaamheden zeer heet worden.
 - Gebruik het elektrisch gereedschap niet met een afkortstandaard.
- *Zet het werkstuk vast en ondersteun het. Zet het werkstuk met klemmen of een bankschroef vast en ondersteun het op een stabiele ondergrond. Het is belangrijk dat u het werkstuk stevig vastzet en ondersteunt zodat u het onder controle houdt en het niet kan verschuiven. Wanneer het werkstuk verschuift of wanneer u de controle over het werkstuk verliest, kan dat leiden tot een gevaarlijke situatie en kan persoonlijk letsel het gevolg zijn.*
 - **Ondersteun panelen of een ander erg groot werkstuk zodat het risico op vastlopen of terugslaan van het wiel minder groot is.** Grote werkstukken kunnen onder hun eigen gewicht doorzakken. De ondersteuning moet aan beide zijden worden geplaatst onder het werkstuk, dicht bij de zaaglijn en aan beide randen.
 - *Draag altijd de gewone werkhandschoenen wanneer u met dit gereedschap werkt.*
 - *Oefen slechts geringe druk op het gereedschap uit. Oefen geen zijwaartse druk uit op de schijf.*
 - *Overbelast de machine niet. Als het gereedschap heet wordt, laat het dan een paar minuten zonder belasting draaien zodat het accessoire kan afkoelen. Raak accessoires niet aan voordat ze zijn afgekoeld. De schijven worden zeer heet tijdens gebruik.*
 - *Werk nooit met de slijpkom als er geen geschikte beschermkap is geplaatst.*
 - *Gebruik het elektrisch gereedschap niet met een afkortstandaard.*
 - *Gebruik nooit vloeiblokken samen met gebonden schuurproducten.*
 - *Wees u ervan bewust dat de wielen blijven draaien nadat het gereedschap uitgeschakeld is.*
 - *Het is niet de bedoeling dat het gereedschap wordt gebruikt met een slijpkom.*
 - *Gebruik geen afzonderlijke uitwendige-inwendige verloopstukken of adapters om slijpschijven met groot gat aan te passen.*

BEDIENING



WAARSCHUWING: *Houd u altijd aan de veiligheidsinstructies en van toepassing zijnde voorschriften.*



WAARSCHUWING: Beperk het risico van ernstig persoonlijk letsel, schakel het gereedschap uit en trek de stekker uit het stopcontact voordat u aanpassingen uitvoert of hulpstukken of accessoires losneemt/installeert. *Voordat u het gereedschap opnieuw aansluit, drukt u de trekkerschakelaar in en laat deze vrijkomen, om er zeker van te zijn dat het gereedschap uit staat.*



WAARSCHUWING: *Zorg dat al het materiaal dat geschuurd of gesneden gaat worden stevig op zijn plaats zit.*

Juiste handpositie (afb. 1, 7)



WAARSCHUWING: *Beperk het risico op ernstig persoonlijk letsel, plaats **ALTIJD** uw handen in de juiste positie, zoals afgebeeld.*



WAARSCHUWING: *Beperk het risico op ernstig persoonlijk letsel, houd het gereedschap **ALTIJD** stevig vast, zodat u bent voorbereid op een plotselinge terugslag.*

De juiste positie van de handen betekent een hand aan de zijhandgreep (G), terwijl u met de andere hand de behuizing van het gereedschap vasthoudt, zoals afgebeeld in figuur 7.

In- en uitschakelen (afb. 1)

De aan-uitschakelaar is voorzien van een ontgrendelingsschakelaar.

Als u met het gereedschap wilt werken, drukt u de ontgrendelingsschakelaar (B) in en bedient u vervolgens de aan-uitschakelaar (A).

Laat de ontgrendelingsschakelaar (B) los. Laat de schakelaar los als u het gereedschap wilt stoppen.

Vergrendelknop (afb. 1)

ALLEEN DWE494

Druk de vergrendelknop (H) in zodat de machine blijft werken en laat de aan-uitschakelaar los.

U kunt het gereedschap stoppen door weer op de aan/uit-schakelaar te drukken.

De Vergrendel/Aan-knop kan permanent worden verwijderd zonder dat u het gevaar loopt niet te voldoen aan de voorschriften van de wetgevende instanties die op het naamplaatje van het gereedschap worden vermeld. De vergrendelpen moet door een DeWALT-servicecentrum worden verwijderd.

Asvergrendeling (afb. 1)

De asvergrendeling (B) is voorzien om te voorkomen dat de as ronddraait terwijl u wielen plaatst of verwijdert. Gebruik de asvergrendeling uitsluitend als het gereedschap is uitgeschakeld, de stekker uit de stroomvoorziening is gehaald, en volledig tot stilstand is gekomen.

OPMERKING: *Om het risico op schade aan het gereedschap te voorkomen, bedient u de asvergrendeling niet als het gereedschap in gebruik is. Er kan schade aan het gereedschap optreden en het bevestigde accessoire kan losschieten, hetgeen mogelijk tot letsel kan leiden.*

Om de vergrendeling te bedienen, drukt u de knop asvergrendeling in en draait u de spil totdat u niet in staat bent de spil verder te draaien.

Toepassingen op metaal

Als u het gereedschap gebruikt voor toepassingen op metaal, zorg er dan voor dat een differentieelschakelaar is ingestoken om overige risico's veroorzaakt door metaalslijpsel te voorkomen.

Als de stroomvoorziening wordt uitgeschakeld door de differentieelschakelaar, brengt u het gereedschap naar de erkende DeWALT-reparateur.



WAARSCHUWING: *Bij extreme werkomstandigheden kan geleidend stof zich in de machinebehuizing ophopen als u met metaal werkt. Dit kan ertoe leiden dat de beschermende isolatie in de machine wordt aangetast, met het potentiële risico op een elektrische schok.*

Om de opeenhoping van metaalslijpsel in de machine te voorkomen, adviseren wij u de ventilatieopeningen dagelijks vrij te maken. Zie

Onderhoud.

Metaal zagen

Gebruik voor het snijden met gebonden schuurmiddelen altijd de beschermkap type 1.

Werk bij het zagen op een gematigde snelheid, aangepast aan het materiaal dat wordt gezaagd. Zet geen druk op de zaagschijf, kantel de machine niet en laat de machine niet trillen.

Verminder niet de snelheid van lopende zaagschijven door zijwaartse druk uit te oefenen.

De machine moet altijd in een omhooggaande beweging werken. Anders bestaat er het gevaar dat de machine uit de zaagsnede wordt geduwd en u de controle verliest.

Bij het zagen van profielen en vierkante balken kunt u het beste beginnen bij de kleinste doorsnede.

Ruw slijpen

Gebruik nooit een zaagschijf voor opruwen. Gebruik altijd beschermkap 27.

Bij het opruwen worden de beste resultaten behaald wanneer de machine in een hoek van 30° tot 40° wordt geplaatst. Beweeg de machine heen en weer met gematigde druk. Op deze manier wordt het werkstuk niet te heet, verkleurt het niet en ontstaan er geen groeven.

Natuursteen zagen

Met de machine mag alleen droog worden gezaagd. Voor het zagen van natuursteen kunt u het beste een diamant-zaagschijf gebruiken. Werk alleen met de machine met een extra stofbeschermingsmasker.

Werkadvies

Ga voorzichtig te werk wanneer u sleuven zaagt in draagmuren.

Voor sleuven in draagmuren gelden in elk land speciale voorschriften. Deze voorschriften moeten onder alle omstandigheden in acht worden genomen. Voordat u de werken begint, moet u de verantwoordelijke bouwkundig ingenieur, de architect of de bouwopzichter raadplegen.

Flapschijven gebruiken



WAARSCHUWING: Metaalstof verzamelt zich. Veelvuldig gebruik van flapschijven bij toepassingen op metaal kan leiden tot een verhoogd risico op een elektrische schok. Om dit risico te verminderen, steekt u voor gebruik een differentieelschakelaar in en maakt u de ventilatieopeningen dagelijks schoon door perslucht in de ventilatieopeningen te blazen, overeenkomstig de onderhoudsinstructies hieronder.

ONDERHOUD

Uw elektrisch gereedschap van DEWALT is ontworpen voor gebruik gedurende lange tijd met een minimum aan onderhoud. Het continu naar tevredenheid functioneren hangt af van de juiste zorg voor het gereedschap en regelmatig schoonmaken.



WAARSCHUWING: Beperk het risico van ernstig persoonlijk letsel, schakel het gereedschap uit en trek de stekker uit het stopcontact voordat u aanpassingen uitvoert of hulpstukken of accessoires losneemt/installeert. Voordat u het gereedschap opnieuw aansluit, drukt u de trekkerschakelaar in en laat deze vrijkomen, om er zeker van te zijn dat het gereedschap uit staat.



Smering

Uw elektrische gereedschap heeft geen aanvullende smering nodig.



Reiniging



WAARSCHUWING: Blaas vuil en stof uit de hoofdbehuizing met droge lucht, zo vaak u ziet dat vuil zich in en rond de luchtopeningen ophoopt. Draag goedgekeurde oogbescherming en een goedgekeurd stofmasker als u deze procedure uitvoert.



WAARSCHUWING: Gebruik nooit oplosmiddelen of andere bijtende chemicaliën voor het reinigen van niet-metalen onderdelen van het gereedschap. Deze chemicaliën kunnen de materialen die in deze onderdelen worden gebruikt, week maken. Gebruik een doek die uitsluitend met water en milde zeep is bevochtigd. Zorg dat er nooit enige vloeistof in het gereedschap komt; dompel nooit enig onderdeel van het gereedschap in een vloeistof.

Optionele accessoires



WAARSCHUWING: Omdat accessoires die niet door DEWALT worden aangeboden niet op dit product zijn getest, kan het gebruik van dergelijke accessoires op dit gereedschap gevaarlijk zijn. Beperk het risico op letsel, gebruik alleen door DEWALT aanbevolen accessoires met dit product.

Vraag uw dealer om nadere informatie over de juiste accessoires.

TABEL MET ACCESSOIRES

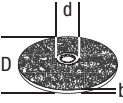
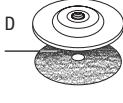
	Max. [mm]		[mm]	Min. rotatie [min. ⁻¹]	Omtreksnelheid m/s	Lengte draadgat [mm]
	D	b				
	230	6	22.23	6.600	80	-
	180	-	-	8.500	80	-

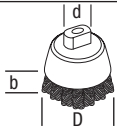
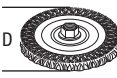
	Max. [mm]		[mm]	Min. rotatie [min. ⁻¹]	Omtreksnelheid m/s	Lengte draadgat [mm]
	D	b	d			
	75	30	M14	8.500	45	20,0
	180	12	M14	8.500	80	20,0
	230	12	M14	8.500	80	20,0

Bescherming van het milieu



Gescheiden afvalinzameling. Dit product mag niet bij het normale huishoudelijke afval worden aangeboden.

Als u op een dag merkt dat uw DEWALT-product aan vervanging toe is, of als u het niet meer gaat gebruiken, gooi het dan niet weg bij het huishoudelijk afval. Bied dit product aan bij de gescheiden afvalinzameling.



Gescheiden inzameling van gebruikte producten of verpakkingen maakt het mogelijk dat materiaal kan worden gerecycled en nogmaals gebruikt. Het hergebruik van gerecycled materiaal helpt milieuvuiling te voorkomen en vermindert de vraag naar grondstoffen.











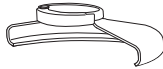

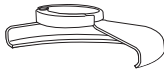
Plaatselijke bepalingen voorzien mogelijk in de gescheiden inzameling van elektrische producten uit een huishouden, op stedelijke inzamelingspunten of bij de detailhandelaar waar u een nieuw product aanschaft.

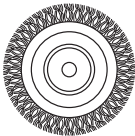
DEWALT biedt een voorziening voor het verzamelen en recyclen van DEWALT-producten wanneer zij eenmaal aan het einde van hun levensduur zijn. Stuur als u van deze service gebruik wilt maken uw product terug naar iedere erkende reparateur die namens ons de verzameling op zich neemt.

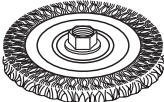



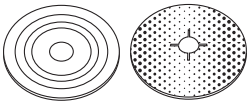
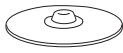



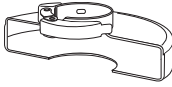

U kunt de locatie van de erkende reparateur die het dichtste bij u in de buurt is, opzoeken door contact op te nemen met het DEWALT-kantoor ter plaatse en u vindt het adres daarvan in deze handleiding. U kunt ook een lijst van erkende DEWALT-reparateurs en volledige details van onze servicedienst en contactpersonen vinden op internet, ga naar:

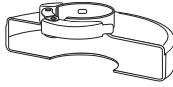
www.2helpU.com.

TABEL ACCESSOIRES SLIJPEN EN SNIJDEN

<i>Beschermkaptype</i>	<i>Accessoire</i>	<i>Beschrijving</i>	<i>De slijpschijf bevestigen</i>
 TYPE 27 BESCHERMKAP		Slijpschijf met verzonken midden	 Type 27 beschermkap
		Slijpwiël	 Anti-blokkeerflens
		Spaakwielen	Type 27 slijpschijf met verzonken midden  Klemmoer met schroefdraad
		Spaakwielen met moer met draad	Type 27 beschermkap  Spaakwiël
		Staalkom met moer met draad	Type 27 beschermkap  Staalborstel
		Steunkussen/ schuurblad	Type 27 beschermkap  Rubberen steunkussen  Schuurschijf  Klemmoer met schroefdraad

TABEL ACCESSOIRES SLIJPEN EN SNIJDEN (vervolg)

<i>Beschermkaptyp</i>	<i>Accessoire</i>	<i>Beschrijving</i>	<i>De slijpschijf bevestigen</i>
 TYPE 1 BESCHERMKAP		Zaagschijf voor metselwerk, gebonden	 Type 1 beschermkap  Anti-blokkeerflens
		Zaagschijf voor metaal, gebonden	
 TYPE 1 BESCHERMKAP OF  TYPE 27 BESCHERMKAP		Diamanten snijwielen	 Snijwiel  Klemmoer met schroefdraad

STOR VINKELSLIPER

DWE490, DWE492, DWE492S, DWE493, DWE494

Gratulerer!

Du har valgt et DEWALT-verktøy. Mange års erfaring, grundig produktutvikling og innovasjon gjør DEWALT til en av de mest pålitelige partnerne for profesjonelle brukere av elektroverktøy.

Tekniske data

		DWE490	DWE492	DWE492S	DWE493	DWE494
Spenning	V _{AC}	230	230	230	230	230
Type		1	1	1	1	1
Inngangseffekt	W	2000	2200	2200	2200	2200
Ubelastet/merkehastighet	min ⁻¹	6600	6600	6600	8500	6600
Hjuldiameter	mm	230	230	230	180	230
Spindel diameter		M14	M14	M14	M14	M14
Spindel lengde	mm	19	19	19	19	19
Vekt	kg	5,2	5,2	5,2	5,2	5,2

Støyverdier og vibrasjonsverdier (triax vektorsum) i henhold til EN60745-2-3:

L _{PA} (utslipps-lydtrykknivå)	dB(A)	94	94	94	94	94
L _{WA} (lydeffektnivå)	dB(A)	104	104	104	104	104
K (usikkerhet for det angitte støynivå)	dB(A)	3	3	3	3	3

Overflatesliping

Verdi vibrasjonsutslipp a _{h,SG} =	m/s ²	7,1	7,1	7,1	7,1	7,1
Usikkerhet K =	m/s ²	2,0	2,0	2,0	2,0	2,0

Skivesliping

Verdi vibrasjonsutslipp a _{h,DS} =	m/s ²	5,0	5,0	5,0	5,0	5,0
Usikkerhet K =	m/s ²	1,5	1,5	1,5	1,5	1,5

Nivået for vibrasjonsutslipp angitt i dette informasjonsbladet er blitt målt iht. Standardiserte tester gitt i EN60745, og kan brukes til å sammenligne ett verktøy med et annet. Det kan brukes til forberedende vurdering av eksponering.



ADVARSEL: Angitt nivå for vibrasjonsutslipp gjelder for hovedbruksområdene for verktøyet. Dersom verktøyet brukes i andre bruksområder, med annet tilbehør eller er dårlig vedlikeholdt, kan vibrasjonsutslippene avvike. Dette kan øke eksponeringsnivået betydelig for hele arbeidsperioden.

En vurdering av nivået for vibrasjonseksponeringen bør også tas med i beregningen når verktøyet er

slått av eller når det går uten faktisk å gjøre en jobb. Dette kan redusere eksponeringsnivået betydelig for hele arbeidsperioden. Bruksområder som kapping eller stålborster kan ha ulike vibrasjonsverdier.

Sett i verk ekstra sikkerhetstiltak for å beskytte operatøren mot følgene fra vibrasjon, som f.eks.: holde vedlike verktøy og tilbehør, holde hendene varme, organisere arbeidsmonster.

Sikringer:

Europa	230 V verktøy	10 ampere, nettstrøm
--------	---------------	----------------------

Definisjoner: Retningslinjer for sikkerhet

Definisjonene under beskriver alvorlighetsgraden for hvert signal-ord. Vennligst les bruksanvisningen og legg merke til disse symbolene.



FARE: Indikerer en overhengende farlig situasjon som **vil føre til død eller alvorlige personskader** hvis den ikke avverges.



ADVARSEL: Indikerer en potensielt farlig situasjon som **kan føre til død eller alvorlige personskader** hvis den ikke avverges.



FORSIKTIG: indikerer en overhengende farlig situasjon som **kan føre til mindre personskader** hvis den ikke avverges.

MERK: Angir en arbeidsmåte som **ikke er relatert til personskader**, men som **kan føre til materielle skader** hvis ikke den unngås.



Betegner fare for elektrisk støt.



Betegner fare for brann.

EU-samsvarserklæring

MASKINDIREKTIVET



STOR SLIPERSLIPER DWE490, DWE492, DWE492S, DWE493, DWE494

DEWALT erklærer at de produktene som er beskrevet under **tekniske data** er i samsvar med: 2006/42/EF, EN60745-1:2009 + A11:2010, EN60745-2-3:2011+A2:2013+A11:2014 +A12:2014.

Disse produktene er også i samsvar med direktiv 2004/108/EF (til 19.4.2016), 2014/30/EU (fra 20.4.2016) og 2011/65/EU. For mer informasjon, vennligst kontakt DEWALT på følgende adresse eller se baksiden av bruksanvisningen.

Undertegnede er ansvarlig for sammenstillingen av den tekniske filen og fremsetter denne erklæringen på vegne av DEWALT.

Markus Rompel
Teknisk direktør
DEWALT, Richard-Klinger-Straße 11, D-65510,
Idstein, Tyskland
1.5.2015



ADVARSEL: for å redusere skaderisikoen, les bruksanvisningen.

Generelle sikkerhetsadvarsler for elektroverktøy



ADVARSEL! Les alle sikkerhetsadvarsler og alle instruksjoner. Manglende overholdelse av advarslene og instruksjonene kan resultere i elektrisk støt, brann og/eller alvorlig personskade.

LAGRE ALLE ADVARSLER OG INSTRUKSER FOR FREMTIDIG BRUK

Uttrykket «elektroverktøy» i advarslene henviser til ditt strømdrevne (med ledning) elektroverktøy eller ditt batteridrevne (trådløs) elektroverktøy.

1) SIKKERHET PÅ ARBEIDSMRÅDET

- Hold arbeidsområdet rent og godt opplyst.** Rotete eller mørke områder er en invitasjon til ulykker.
- Ikke bruk elektroverktøy i eksplosive omgivelser, slik som i nærheten av antenner, væsker, gasser eller støv.** Elektroverktøy skaper gnister som kan antenne støv eller gasser.
- Hold barn og tilskuere borte mens du bruker et elektroverktøy.** Distraksjoner kan føre til at du mister kontrollen.

2) ELEKTRISK SIKKERHET

- Støpslene til elektroverktøy må passe til stikkontakten. Aldri modifier støpselet på noen måte. Ikke bruk adaptere med jordede elektriske verktøy.** Umodifiserte støpsler og stikkontakter som passer vil redusere risikoen for elektrisk sjokk.
- Unngå kroppskontakt med jordete overflater slik som rør, radiatorer, komfyrer og kjøleskap.** Det er økt risiko for elektrisk støt dersom kroppen din er jordnet.
- Ikke utsett elektroverktøy for regn eller våte forhold.** Dersom det kommer vann inn i et elektroverktøy vil det øke risikoen for elektrisk sjokk.
- Ikke bruk ledningen feil. Aldri bruk ledningen til å bære, trekke eller dra ut støpselet til elektroverktøyet. Hold ledningen borte fra varme, olje, skarpe kanter eller bevegelige deler.** Skadede eller innviklede ledninger øker risikoen for elektrisk sjokk.
- Når du bruker et elektroverktøy utendørs, bruk en skjoteledning som er egnet for utendørs bruk.** Bruk av en skjoteledning beregnet for utendørs bruk reduserer risikoen for elektrisk støt.

- f) *Dersom bruk av et elektroverktøy på et fuktig sted er uunngåelig, bruk en strømkilde med jordfeilbryter (RCD). Bruk av jordfeilbryter (RCD) reduserer risikoen for elektrisk sjokk.*

3) PERSONLIG SIKKERHET

- a) *Vær oppmerksom, vær nøye med det du gjør og bruk sunn fornuft når du bruker et elektroverktøy. Ikke bruk et elektroverktøy dersom du er trøtt eller er påvirket av medikamenter, narkotika eller alkohol. Ett øyeblikks uoppmerksomhet under bruk av elektroverktøy kan føre til alvorlig personskade.*
- b) *Bruk personlig verneutstyr. Bruk alltid vernebriller. Verneutstyr slik som støvmaske, skliskikre vernesko, hjelm, eller hørselsvern brukt under passende forhold vil redusere personskader.*
- c) *Unngå utilsiktet oppstart. Sikre at bryteren er i av-stillingen før du kobler til strømkilden og/eller batteripakken, plukker opp eller bærer verktøyet. Å bære elektroverktøy med fingeren på bryteren eller å sette inn støpselet mens elektriske verktøy har bryteren på øker faren for ulykker.*
- d) *Fjern eventuelle justeringsnøkler før du slår på det elektroverktøyet. En nøkkel som er festet til en roterende del av et elektroverktøy kan føre til personskade.*
- e) *Ikke strekk deg for langt. Ha godt fotfeste og stå støtt hele tiden. Dette fører til at du har bedre kontroll over elektroverktøyet ved uventede situasjoner.*
- f) *Bruk egnet antrekk. Ikke ha på deg løstsittende klær eller smykker. Hold hår, antrekk og hansker borte fra bevegelige deler. Løstsittende klær, smykker og langt hår kan bli fanget opp av bevegelige deler.*
- g) *Hvis apparatet er utstyrt for tilkobling av støvutsugings- og -oppsamlingsinnretning, må du sørge for at disse er koblet til og ordentlig sikret. Bruk av støvoppsamlere kan redusere støvrelaterte farer.*

4) BRUK OG VEDLIKEHOLD AV ELEKTROVERKTØY

- a) *Ikke tving det elektroverktøyet. Bruk det elektriske verktøyet som situasjonen krever. Det riktige elektroverktøyet vil gjøre jobben bedre og tryggere ved den hastigheten det ble konstruert for.*
- b) *Ikke bruk elektroverktøyet hvis bryteren ikke kan slå verktøyet av eller på. Ethvert elektroverktøy som ikke kan kontrolleres med bryteren er farlig og må repareres.*
- c) *Koble støpselet fra strømkilden og/eller batteripakken fra elektroverktøyet før du*

foretar noen justeringer, endrer tilbehør eller lagrer elektroverktøy. Slike preventive sikkerhetsforanstaltninger reduserer risikoen for å starte elektroverktøyet ved et uhell.

- d) *Lagre elektroverktøy som ikke er i bruk, utilgjengelig for barn og la ikke personer som ikke er kjent med det elektroverktøyet eller disse instruksjonene bruke det. Elektroverktøy er farlige i hendene på utrenede brukere.*
- e) *Vedlikehold elektroverktøy. Kontroller om bevegelige deler er feiljustert eller fastskjært, om deler er ødelagt eller andre forhold som kan påvirke driften av elektroverktøyet. Dersom det er skadet, få verktøyet reparert før neste bruk. Mange ulykker forårsakes av dårlig vedlikeholdte elektroverktøy.*
- f) *Hold skjæreverktøy skarpe og rene. Godt vedlikeholdte skjæreverktøy med skarpe skjærekanten setter seg mindre sannsynlig fast og er lettere å kontrollere.*
- g) *Bruk elektroverktøyet, tilbehørene og bittene, osv., i samsvar med disse instruksjonene og ta i betraktning arbeidsforholdene og det arbeidet som skal utføres. Bruk av elektroverktøyet for oppgaver som er forskjellige fra de som er tiltenkt kan føre til en farlig situasjon.*

5) SERVICE

- a) *Få elektroverktøyet ditt vedlikeholdt av en kvalifisert reparatør som kun bruker originale reservedeler. Dette vil sikre at elektroverktøyet sikkerhet blir ivarettatt.*

EKSTRA SIKKERHETSREGLER SPESIFIKT FOR STORE VINKELSLIPERE

Sikkerhetsinstruksjoner for all bruk

- a) *Dette elektroverktøyet er beregnet for bruk som slipemaskin, pussemaskin, stålbørste eller kappeverktøy. Les alle sikkerhetsanvisninger, instruksjoner, illustrasjoner og spesifikasjoner som følger dette elektroverktøyet. Manglende overholdelse av instruksjonene som er listet opp under kan resultere i elektroshokk, ild og/eller alvorlig skade.*
- b) *Bruk til f.eks. polering anbefales ikke med dette elektroverktøyet. Dersom elektroverktøyet brukes til andre oppgaver enn det er tiltenkt, kan det føre til fare og forårsake personskade.*

- c) **Ikke bruk tilbehør som ikke er spesifikt konstruert og anbefalt fra produsenten av verktøyet.** Selv om tilbehøret kan kobles til elektroverktøyet, sikrer ikke dette trygg drift.
- d) **Merkehastighet på tilbehøret må være minst lik maksimal hastighet som er angitt på elektroverktøyet.** Tilbehør som går fortare enn merkehastigheten sin, kan bli ødelagt og fly i stykker.
- e) **Utvendig diameter og tykkelse på tilbehøret må være innenfor nominell kapasitet for elektroverktøyet.** Tilbehør av feil størrelse kan ikke sikres og kontrolleres tilstrekkelig.
- f) **Gjenget feste på tilbehør må passe til slipemaskinens gjenger. For tilbehør montert på flens, må senterhullet på tilbehøret passe til diameteren på flensen.** Tilbehør som ikke passer monteringsdelene på elektroverktøyet, vil rotere eksentrisk, vibrere for mye og kan føre til at du mister kontrollen.
- g) **Ikke bruk et tilbehør som er skadet. Før hver bruk må du inspirere tilbehøret, som slipeskiven, for hakk og sprekker, festeplatene må inspiseres for sprekker, rifter eller slitasje, og stålborsten må inspiseres for løse eller sprukne tråder. Dersom elektroverktøyet eller tilbehøret slippes ved et uhell, må du kontrollere om det er skadet eller montere uskadet tilbehør. Etter å ha inspisert og installert et tilbehør, still deg selv og eventuelle tilstedeværende bort fra planet for det roterende tilbehøret og kjør elektroverktøyet på maksimal, ubelastet hastighet i ett minutt. Skadet tilbehør vil normalt rives i stykker under denne testen.**
- h) **Bruk personlig verneutstyr. Avhengig av bruksområdet må du bruke ansiktsvern eller vernebriller. Bruk støvmaske, hørselvern, hansker og verkstedforkle som kan stoppe små slipefragmenter eller deler fra arbeidsstykket. Øyebeskyttelsen må kunne stoppe flygende biter som kan løsne fra arbeidsstykket. Støvmasken eller åndedrettsvernet må kunne filtrere partikler som oppstår under arbeid. Langvarig eksponering for høyintensiv støy kan føre til hørselstap.**
- i) **Hold tilskuere på trygg avstand fra arbeidsområdet. Personer som går inn i arbeidsområdet, må bruke personlig verneutstyr. Fragmenter fra arbeidsstykket eller ødelagt tilbehør kan fly av gårde, og kan føre til skader langt ut over det umiddelbare arbeidsområdet.**
- j) **Hold elektroverktøyet kun i isolerte gripeoverflater når du utfører operasjoner hvor kutteutstyret kan komme i kontakt med skjulte ledninger eller egen ledning.** Kuttutstyr som kommer i kontakt med en strømførende ledning kan føre til at eksponerte metalldele på elektroverktøyet blir strømførende, og kan gi operatøren et elektrisk støt.
- k) **Plasser ledningen slik at den ikke kommer i kontakt med roterende tilbehør.** Hvis du mister kontrollen, kan ledningen bli kuttet av eller henge seg fast, og hånden eller armen din kan bli dratt inn i det roterende tilbehøret.
- l) **Ikke legg elektroverktøyet fra deg før tilbehøret har stanset helt.** Det roterende tilbehøret kan ta tak i overflaten og trekke elektroverktøyet ut av kontrollen din.
- m) **Ikke la elektroverktøyet gå mens du bærer det langs siden din.** Utilsiktet kontakt med det roterende tilbehøret kan føre til at det kjører seg fast i klærne dine og trekker tilbehøret inn i kroppen din.
- n) **Luftåpningene på elektroverktøyet må rengjøres regelmessig.** Motorviften vil trekke støvet inn i kabinettet, og overskytende oppsamling av forstøvet metall kan føre til elektriske farlige situasjoner.
- o) **Ikke bruk elektroverktøyet i nærheten av antenkelige materialer.** Gnister kan antenne dette materialet.
- p) **Ikke bruk tilbehør som krever flytende kjølemidler.** Bruk av vann eller andre flytende kjølemidler kan føre til elektrisk støt eller sjokk.

YTTERLIGERE SIKKERHETSINSTRUKSJONER FOR ALL BRUK

Årsaker til, og hvordan man unngår tilbakeslag

Tilbakeslag er en plutselig reaksjon på et fastklemt eller fastkjørt roterende skive, festeplate, børste eller annet tilbehør. Fastklemming eller fastkjøring forårsaker at det roterende tilbehøret stopper raskt, hvilket i sin tur forårsaker at det ukontrollerbare elektroverktøyet slynges i motsatt retning i forhold rotasjonsretningen på tilbehøret.

For eksempel, hvis en slipeskive kjøres fast eller klemmes fast i arbeidsstykket, kan kanten av den skiven som går inn i klempunktet grave seg inn i overflaten på materialet og føre til at skiven hopper ut eller kastes ut. Skiven kan enten hoppe mot eller bort fra brukeren, avhengig av hvilken vei skiven roterte da den klemte seg fast. Slipeskiver kan også bli ødelagt under slike forhold.

Tilbakeslag er resultatet av feil bruk av elektroverktøyet og/eller feile driftsprosedyrer eller betingelser, og kan unngås ved å treffe skikkelige forholdsregler, som angitt nedenfor:

- a) **Sørg for å ha et godt grep på elektroverktøyet, og plasser kroppen og armene slik at du kan stå imot tilbakeslagskrefter. Bruk alltid hjelpehåndtaket, dersom montert, for maksimal kontroll på tilbakeslag eller momentreaksjon under oppstart.** Brukeren kan kontrollere momentreaksjonen eller tilbakeslagskreftene hvis det er tatt tilstrekkelige forholdsregler.
- b) **Plasser aldri hånden i nærheten av det roterende tilbehøret.** Tilbehøret kan slå tilbake over hånden.
- c) **Ikke plasser kroppen i det området elektroverktøyet vil bevege seg hvis det oppstår tilbakeslag.** Et tilbakeslag vil drive fram verktøyet i motsatt retning av skivens rotasjonsretning i det punktet der den kjørte seg fast.
- d) **Vær spesielt forsiktig når du jobber på hjørner, skarpe kanter osv. Unngå at tilbehøret hopper og huker seg fast.** Hjørner, skarpe kanter eller hopping har en tendens til å kjøre fast det roterende tilbehøret og føre til tilbakeslag eller at du mister kontrollen.
- e) **Ikke fest et sagkjedeblad eller et tannet sagblad.** Slike blad fører ofte til tilbakeslag og at du mister kontrollen.

Sikkerhetsadvarsler spesielt for sliping og slipende kappeoperasjoner

- a) **Bruk kun skivetyper som anbefales for ditt elektroverktøy og den spesifiserte verneanordningen for den valgte skiven.** Skiver som elektroverktøyet ikke ble laget for, er ikke tilstrekkelig beskyttet og er farlige.
- b) **Slipeflaten på hjul med senterforsenkning må monteres under planet på beskyttelseskanten.** Feilmontert hjul som går utenfor planet på beskyttelseskanten kan ikke beskyttes tilstrekkelig.
- c) **Beskyttelsen må festes forsvarlig til elektroverktøyet og stilles inn for maksimal sikkerhet, slik at minst mulig av skiven eksponeres mot brukeren.** Beskyttelsen vermer brukeren mot fragmenter fra ødelagte skiver, utilsiktet kontakt med skiven og gnister som kan antenne tøyet.

- d) **Skiver må kun brukes for anbefalte operasjoner. For eksempel: ikke slip med siden av kappeskiven.** Slipende kappeskiver er laget for kantsliping, dersom det brukes sidekrefter på disse skivene kan det få dem til å knuses.
- e) **Bruk alltid uskadede skiveflenser av korrekt størrelse og form for den valgte skiven.** Riktige skiveflenser støtter skiven å reduserer på den måten muligheten for at skiven ødelegges. Flenser for kappeskiver kan være annerledes enn flenser for slipeskiver.
- f) **Ikke bruk nedslitte skiver fra større elektroverktøy.** Skiver beregnet på større elektroverktøy er ikke egnet for den høyere hastigheten til et mindre verktøy og kan ødelegges.

Ytterligere sikkerhetsadvarsler spesielt for slipende kappeoperasjoner

- a) **Ikke kile fast kappeskiven eller bruk for mye makt. Ikke forsøk å kutte for dypt.** Overbelastning av skiven øker lasten og sjansen for at skiven vrir seg eller binder skiven under kapping og muligheten for tilbakeslag eller ødeleggelse av skiven.
- b) **Ikke still kroppen din på linje med og bak den roterende skiven.** Når skiven, under bruk, beveger seg bort fra kroppen din, kan et tilbakeslag sende den roterende skiven og elektroverktøyet direkte mot deg.
- c) **Når skiven binder seg eller når kapping av en eller annen grunn avbrytes, slå av elektroverktøyet og hold det stille helt til skiven stanser fullstendig. Forsøk aldri å fjerne kappeskiven fra kuttet mens skiven beveger seg ellers kan det oppstå tilbakeslag.** Undersøk og sørg for å fjerne årsakene til fastklemming av bladet.
- d) **Ikke start kappingen på nytt i arbeidsstykket. La skiven nå full hastighet og gå forsiktig tilbake i kuttet.** Skiven kan komme til å sette seg fast, bevege seg framover eller slå tilbake dersom den startes opp igjen i arbeidsstykket.
- e) **Støttepaneler eller alle overdimensjonerte arbeidsstykker minsker risiken for at skiven henger og slår tilbake.** Store arbeidsstykker har en tendens til å henge ned under sin egen vekt. Det må plasseres støtter under arbeidsstykket på begge sider av skiven, nær kuttelinjen og nær kanten av panelet.

- f) **Utvis ekstra forsiktighet når du foretar et «dykk-kutt» i eksisterende vegger eller andre blinde områder.** Skiven stikker ut og kan komme til å kappe gass- eller vannrør, elektriske ledninger eller gjenstander som kan føre til tilbakeslag.

Spesifikke sikkerhetsadvarsler for pussing

- a) **Ikke bruk for store skiver med sandpapir. Følg produsentens anbefalinger ved valg av sandpapir.** Sandpapir som er større enn pusseskiven, kan føre til opprivningsfare, og tilbakeslag eller at skiven kjører seg fast eller flenges opp.

Spesifikke sikkerhetsadvarsler for stålborsting

- a) **Vær klar over at stålbusen kastes av børsten selv under vanlig bruk. Ikke overbelast busen ved å bruke for mye makt på børsten.** Stålbusen kan lett trenge i gjennom lette klær og/eller hud.
- b) **Dersom bruk av en verneanordning anbefales for stålborsting, ikke tillat at verneanordningen forstyrrer børsteskiven eller børsten.** Børsteskiven eller børsten kan utvides i diameter på grunn av arbeidslast og sentrifugalkrefter.

Ekstra sikkerhetsregler for slipemaskiner

- **Bruk ikke Type 11 (utfoldet kopp) hjul på dette verktøyet.** Bruk av uegnet tilbehør kan føre til personskader.
- **Bruk alltid sidehåndtak. Skru håndtaket godt fast.** Sidehåndtaket skal alltid brukes for å holde kontroll på verktøyet.

Rest-risiko

På tross av samsvar med relevante sikkerhetsregler og inkludering av sikkerhetsinnretninger, kan visse rest-risikoer ikke unngås. De er:

- Hørselskader.
- Fare for personskade pga. flygende partikler.
- Fare for brannskader fordi utstyr blir varmt under bruk.
- Fare for personskade ved langvarig bruk.

Merking på verktøyet

Følgende piktogrammer er vist på verktøyet:



Les bruksanvisningen før bruk.



Bruk hørselvern.



Bruk vernebriller.

DATOKODE PLASSERING (FIG. 1)

Datokoden (X), som også inkluderer produksjonsåret, er trykket på huset.

Eksempel:

2015 XX XX

Produksjonsår

Pakkens innhold

Pakken inneholder:

- 1 Vinkelsliper
- 1 Beskyttelse
- 1 Sidehåndtak
- 1 Flenssett
- 1 To-pins nøkkel
- 1 Koffert (kun K-modeller)
- 1 Bruksanvisning
- *Kontroller for skader på verktøy, deler eller tilbehør som kan ha oppstått under transporten.*
- *Ta deg tid til å lese grundig og forstå denne bruksanvisningen før bruk.*

Beskrivelse (fig. 1, 4)



ADVARSEL: Modifiser aldri elektroverktøyet eller noen del av det. Det kan føre til materielle skader eller personskader.

- A. Av/på-bryteren
- B. Låseknapp
- C. Spindellås
- D. Spindel
- E. Beskyttelse
- F. Beskyttelsesskruen
- G. Sidehåndtak
- H. Lås-på-knapp (bare DWE494)
- I. To-pins nøkkel
- J. Bakflens
- K. Gjenget festemutter

BRUKSOMRÅDE

Din kraftige vinkelsliper er designet for profesjonell sliping, nedsliping, stålbørsting og kutting.

SKAL IKKE brukes under våte forhold eller i nærheten av antennelige væsker eller gasser.

Disse kraftige vinkelsliperne er profesjonelle elektroverktøy.

IKKE la barn komme i kontakt med verktøyet. Tilsyn er nødvendig når uerfarne brukere skal bruke dette verktøy.

- **Små barn og uføre.** Dette apparatet er ikke tiltenkt bruk av små barn eller uføre uten oppsyn.
- Dette produktet er ikke ment for bruk av personer (inkludert barn) med reduserte fysiske, sensoriske eller mentale evner, eller mangel på erfaring og kunnskap, med mindre de får tilsyn av en person ansvarlig for deres sikkerhet. Barn skal aldri forlates alene med dette produktet.

Nullspennings utløserbryter**KUN DWE494**

Av/på-bryteren har en nullspennings utløserfunksjon. Dersom verktøyet kobles fra strømkilden av noen grunn må bryteren aktivt reaktiveres av deg.

Myk oppstart**DWE492S OG DWE494**

Myk oppstart gir en sakte oppbygging av hastighet for å unngå et plutselig kast ved oppstart. Denne egenskapen er spesielt nyttig ved arbeid i trange rom.

Elektrisk sikkerhet

Den elektriske motoren er designet for kun en spenning. Kontroller alltid at strømforsyningen samsvarer med spenningen på merkeskiltet.



Ditt DEWALT-verktøy er dobbeltisolert i samsvar med EN60745; det trengs derfor ikke noen jordledning.

Dersom strømkabelen er skadet, skal den byttes ut med en spesielt produsert strømkabel fra DEWALT service organisasjonen.

MERK: Dette verktøyet er ment for tilkobling til et strømforsyningssystem med maks tillatt systemimpedans Z_{max} på $0,28 \Omega$ i grensesnittet (strømtilkoblingsboks) til brukerens nett. Brukeren må sikre seg at dette verktøyet kun kobles til et strømsystem som oppfyller kravet over. Om nødvendig skal operatøren spørre strømleverandøren om systemimpedansen i grensesnittet.

Bruk av skjøteledning

En skjøteledning skal ikke brukes med mindre det er helt nødvendig. Dersom en skjøteledning trengs, bruk en godkjent 3-leder skjøteledning egnet for dette verktøyet's inngangseffekt (se **Tekniske data**). Minimum ledertverrsnitt er $1,5 \text{ mm}^2$; maksimum lengde er 30 m.

Vikle alltid ut kabelen fullstendig når du bruker en kabeltrommel.

MONTERING OG JUSTERING

ADVARSEL: For å redusere risikoen for alvorlig personskade, slå av verktøyet og koble det fra strømkilden før du foretar eventuelle justeringer eller fjerner/ installerer tilleggsutstyr eller tilbehør. Før du kobler verktøyet til igjen, trykk ned og slipp utløserbryteren for å sikre at verktøyet er av.

Sette på sidehåndtak (fig. 2)

ADVARSEL: Før bruk av verktøyet, pass på at håndtaket er godt skrudd til.



ADVARSEL: Sidehåndtaket skal alltid brukes for å holde kontroll på verktøyet.

Skru sidehåndtaket (G) stramt inn i ett av hullene (M) på hver side av giraksen.

Montering og fjerning av fastskrudd beskyttelse (fig. 1, 3)

ADVARSEL: For å redusere risikoen for alvorlig personskade, slå av verktøyet og koble det fra strømkilden før du foretar eventuelle justeringer eller fjerner/ installerer tilleggsutstyr eller tilbehør. Før du kobler verktøyet til igjen, trykk ned og slipp utløserbryteren for å sikre at verktøyet er av.



FORSIKTIG: Det må brukes beskyttelse med denne vinkelsliperen.

Ved bruk av vinkelsliper for kapping av metall eller murarbeid MÅ beskyttelse av Type 1 benyttes.

Type 1 beskyttelse kan kjøpes separat mot ekstra kostnad fra DEWALT-forhandlere.

MERK: Vennligst se **Oversikt over slipe- og kappetilbehør** ved slutten av denne seksjonen for å vise annet tilbehør som kan brukes med disse vinkelsliperne.

1. Sett vinkelsliperen på et bord med spindelen (D) opp.
2. Tilpass tappene (N) mot hakkene (O).

3. Trykk beskyttelsen (E) ned og roter den til ønsket posisjon.
4. Stram skruen (F) forsvarlig.
5. For å fjerne verneanordningen, løsne skruen.



FORSIKTIG: Dersom verneanordningen ikke kan strammes ved å bruke justeringsskruen, ikke bruk verktøyet. For å redusere risikoen for personskade, ta verktøyet og beskyttelsen med til et verksted for å reparere eller skifte beskyttelsen.

Tilpassing og avmontering av en slipe- eller kappeskive (fig. 1, 4, 5)



ADVARSEL: Ikke bruk en skadet skive.

1. Plasser verktøyet på et bord med beskyttelsen opp.
2. Monter den bakflensen (J) korrekt på spindelen (D) (fig. 4).
3. Plasser skiven (O) på bakflensen (J) (fig. 5). Når du monterer en skive med opphøyd senter, kontroller at det opphøyde senteret (P) vender mot bakflensen (J).
4. Skru den gjengede festemutteren (K) på spindelen (D) (fig. 4):
 - a. Ringen på den gjengede festemutteren (K) må vende mot skiven ved montering av en slipeskive (fig. 5a);
 - b. Ringen på den gjengede festemutteren (K) må vende bort fra skiven ved montering av en kappeskive (fig. 5b).
5. Press knappen for spindellåsen (C) og roter spindelen (D) til den låser i posisjon.
6. Stram den gjengede festemutteren (K) med den medfølgende to-pins nøkkelen.
7. Frigjør spindellåsen.
8. For å fjerne skiven, løsne den gjengede festemutteren (K) med to-pins nøkkelen.

Montering og fjerning av festeplaten/ slipepapir (fig. 1, 4, 6)

1. Legg verktøyet på et bord eller flatt underlag, med beskyttelsen opp.
2. Ta ut bakflensen (J).
3. Sett festeplaten i gummi korrekt på spindelen (D).
4. Legg slipearket på gummistøtteputen.

5. Skru den gjengede festemutteren (L) levert med festeplaten opp på spindelen. Ringen på den gjengede festemutteren må vende mot gummistøtteputen.
6. Press knappen for spindellåsen (C) og roter spindelen (D) til den låser i posisjon.
7. Stram den gjengede festemutteren (L) med to-pins nøkkelen.
8. Frigjør spindellåsen.
9. For å fjerne skiven, løsne den gjengede festemutteren (L) med to-pins-nøkkelen.

Sette på en stålborste

Skru stålborste-skiven direkte inn i spindelen uten bruk av mellomskive og gjenget flens.

Før bruk

- Installer verneanordningen og egnet disk eller skive. Ikke bruk utslitte skiver.
- Kontroller at indre og ytre flens er montert korrekt. Følg instruksene i Tabell over **slipe- og kappetilbehør**.
- Kontroller at skiven roterer i retning av pilene på tilbehøret og verktøyet.
- Ikke bruk et tilbehør som er skadet. Før hver bruk må du inspisere tilbehøret, som slipeskiven, for hakk og sprekker, festeplatene må inspiseres for sprekker, rifter eller slitasje, og stålborsten må inspiseres for løse eller sprukne tråder. Dersom elektroverktøyet eller tilbehøret slippes ved et uhell, må du kontrollere om det er skadet eller montere uskadet tilbehør. Etter å ha inspisert og installert et tilbehør, still deg selv og eventuelle tilstedeværende bort fra planet for det roterende tilbehøret og kjør elektroverktøyet på maksimal, ubelastet hastighet i ett minutt. Skadet tilbehør vil normalt rives i stykker under denne testen.
- Bruk aldri underlag sammen med limte slipeprodukter.
- Jobb aldri med slipekoppen uten at det er satt på passende beskyttelse.
- **Ikke overbelaste maskinen så mye at den stopper helt opp. Etter kraftig belastning på maskinen, fortsett å kjøre den uten belastning i flere minutter for å kjøle ned tilbehøret. Ikke berør slipe- eller kappeskiven før den har kjølt seg av.** Skivene kan bli svært varme ved bruk.
- Bruk aldri elektroverktøyet med et kappestativ.

BRUK



ADVARSEL: Følg alltid sikkerhetsanvisningene og gjeldende regler.



ADVARSEL: For å redusere risikoen for alvorlig personskade, slå av verktøyet og koble det fra strømkilden før du foretar eventuelle justeringer eller fjerner/ installerer tilleggsutstyr eller tilbehør. Før du kobler verktøyet til igjen, trykk ned og slipp utløserbryteren for å sikre at verktøyet er av.

**ADVARSEL:**

- Forsikre deg om at materialet som skal slipes eller kappes er godt festet.
- Fest og støtt opp arbeidsstykket. Bruk klemmer eller skrustikke for å feste og støtte arbeidsstykket på en stabil plattform. Det er viktig å feste og støtte opp arbeidsstykket godt, for å hindre at det beveger seg og at du mister kontrollen. Bevegelse av arbeidsstykket eller tap av kontroll kan være farlig og føre til personskader.
- **Støttepaneler eller alle overdimensjonerte arbeidsstykker minsker risiken for at skiven henger og slår tilbake.** Store arbeidsstykker har en tendens til å sige ned under sin egen vekt. Det må plasseres støtter under arbeidsstykket på begge sider av skiven, nær kuttelinjen og nær kanten av panelet.
- Bruk alltid vanlige arbeidshansker ved bruk av dette verktøyet.
- Bruk bare lett trykk på verktøyet. Bruk ikke sidekrefter på skiven.
- Unngå overbelastning. Dersom verktøyet blir varmt, la det gå i noen minutter uten belastning for å kjøle seg ned. Ikke berør tilbehør for det har kjølt seg ned. Skivene blir svært varme ved bruk.
- Jobb aldri med slipekoppen uten at det er satt på passende beskyttelse.
- Bruk aldri elektroverktøyet med et kappestativ.
- Bruk aldri underlag sammen med limte slipeprodukter.

- Pass på, skiven fortsetter å rotere etter verktøyet er slått av.
- Verktøyet er ikke designet for bruk med slipekopp.
- Ikke bruk egne bæssinger eller overgangsstykker for å tilpasse slipeskiver med stor hull.

Korrekt plassering av hendene (fig. 1, 7)



ADVARSEL: For å redusere faren for alvorlig personskade, skal man **ALLTID** ha hendene i korrekt posisjon, som vist.



ADVARSEL: For å redusere faren for alvorlig personskade, skal man **ALLTID** holde godt fast, for å være forberedt på en plutselig reaksjon.

Korrekt plassering av hendene krever en hånd på sidehåndtaket (G), med den andre hånden på hoveddelen av verktøyet som vist i figur 7.

Slå på og av (figur 1)

På/av knappen er utstyrt med en bryter for å låse opp.

For å bruke verktøyet, trykk inn opplåsningsknappen (B) og bruk deretter verktøyet ved hjelp av strømbryteren (A).

Slipp opplåsningsknappen (B). For å stoppe verktøyet, slipp knappen.

Låseknapp (fig. 1)

KUN DWE494

For kontinuerlig bruk, trykk låseknappen (H) og slipp på/av avtrekksbryteren.

For å bruke verktøyet, trykk på/av bryteren igjen.

Låseknappen kan fjernes permanent uten at samsvar med gjeldende regler som angitt på verktøyetstypeskilt brytes. Fjerning av låsepinnen skal gjøres av et DEWALT Servicesenter.

Spindellås (fig. 1)

Spindellåsen (B) skal hindre spindelen fra å rotere ved installasjon eller fjerning av skiver. Bruk spindellåsen kun når verktøyet er slått av, plagget ut fra strømforsyningen, og har stoppet helt.

MERK: For å redusere risikoen for skade på verktøyet, slå ikke på spindellåsen når verktøyet er i bruk. Dette vil resultere i skader på verktøyet og tilbehøret kan komme til å rotere av og dermed forårsake personskade.

For å slå på låsen, trykk ned knappen for spindellåsen og roter spindelen helt til du ikke kan rotere spindelen ytterligere.

Anvendelse på metall

Ved bruk av verktøyet på metall, kontroller at en jordfeilbryter (RCD) er installert for å unngå restrisikoer forårsaket av metallspenning.

Dersom strømforsyningen slås av ved RCD-en, ta verktøyet til en autorisert DEWALT-reparatør.



ADVARSEL: Under ekstreme arbeidsforhold kan strømførende støv samles opp inne i maskinkabinettet under arbeid med metall. Dette kan føre til at den beskyttende isolasjonen i maskinen brytes ned, med en potensiell fare for elektrisk støt.

For å unngå oppsamling av metallspenning inne i maskinen, anbefaler vi å rengjøre ventilasjonsåpningene daglig. Se **Vedlikehold**.

Saging av metall

For kapping med limte slipeskiver, bruk alltid beskyttelse av type 1.

Ved kapping, bruk moderat hastighet tilpasset materialet du jobber med. Ikke bruk trykk på kappeskiven, ikke vri eller vipp på maskinen.

Ikke reduser hastigheten på kappeskiven ved å bruke sideveis trykk.

Maskinen skal alltid jobbe med sliperetning oppover. Det er ellers fare for at den skyves ukontrollert ut av sporet.

Ved kapping av profiler og firkantstykker, er det best å starte med det minste tverrsnittet.

Grovslibing

Bruk aldri en kappeskive for grovslibing. Bruk alltid beskyttelse av type 27.

Det beste resultatet på grovslibingen får du med maskinen stilt til vinkel mellom 30° og 40°. Beveg maskinen frem og tilbake med moderat trykk. På den måten blir ikke arbeidsstykket for varmt eller bli misfarget, og det dannes ikke spor.

Kapping av stein

Maskinen skal kun brukes for tørrkapping.

For kapping av stein er det best å bruke en diamantkappeskive. Bruk alltid støvmaske når du bruker maskinen.

Råd for arbeidet

Vær forsiktig når du kapper spor i bærende vegger.

Kapping av spor i bærende vegger kan være underlagt nasjonale regler. Disse forskrifter skal følges under alle omstendigheter. Før arbeidet begynner, må du kontakte ansvarlig bygningsingeniør, arkitekt eller byggeleder.

Bruk av lamellslipestift



ADVARSEL: Ansamling av metallstøv. For mye bruk av lamellslipestifter på metall kan føre til økt potensiale for elektrisk sjokk. For å redusere denne risikoen, sett inn en jordfeilbryter (RCD) før bruk og rengjør ventilasjonsåpningene daglig ved å blåse komprimert luft inn i ventilasjonsåpningene i samsvar med vedlikeholdsinstruksjonene under.

VEDLIKEHOLD

Ditt DEWALT elektroverktøy er designet for å brukes over lang tid med minimum vedlikehold. For at den skal fungere tilfredsstillende over tid, er det viktig å sørge for riktig stell av verktøyet og regelmessig renhold.



ADVARSEL: For å redusere risikoen for alvorlig personskade, slå av verktøyet og koble det fra strømkilden før du foretar eventuelle justeringer eller fjerner/installerer tilleggsutstyr eller tilbehør. For du kobler verktøyet til igjen, trykk ned og slipp utløserbryteren for å sikre at verktøyet er av.



Smøring

Ditt elektroverktøy trenger ikke ekstra smøring.



Rengjøring



ADVARSEL: Blås skitt og støv ut av hovedhuset med tørr luft når du ser at skitt samles inne i og rundt luftåpningene. Bruk godkjente vernebriller og godkjent støvmaske når prosedyren utføres.



ADVARSEL: Bruk aldri løsemidler eller sterke kjemikalier for å rengjøre ikke-metalliske deler av verktøyet. Disse kjemikaliene kan svekke materialene som brukes i disse delene. Bruk bare en klut

fuktet med mildt såpevann. La aldri noen væske trenge inn i verktøyet; dypp aldri noen del av verktøyet i en væske.

til med å hindre miljøforurensing og reduserer etterspørselen etter råmateriale.

Tilleggsutstyr



ADVARSEL: Bruk av annet tilleggsutstyr enn det som tilbys av DEWALT, kan være farlig, ettersom dette ikke er testet sammen med dette verktøyet. For å redusere faren for skader, bør kun DEWALT anbefalt tilleggsutstyr brukes med dette produktet.

Ta kontakt med din forhandler for ytterligere informasjon om egnet ekstrautstyr.

OVERSIKT TILLEGGSUTSTYR

	Maks. [mm]		[mm]	Min. Rotasjon [min. ⁻¹]	Periferihastighet [m/s]	Gjengehull lengde [mm]
	D	b	d			
	230	6	22,23	6600	80	-
	180	-	-	8500	80	-
	75	30	M14	8500	45	20,0
	180	12	M14	8500	80	20,0
	230	12	M14	8500	80	20,0

Lokale forskrifter kan ha separat innsamling av elektriske produkter fra husholdningen ved kommunale søppelfyllinger, eller hos forhandleren der du kjøper et nytt produkt.

DEWALT har en ordning for innsamling og gjenbruk av DEWALT-produkter når levetiden tar slutt. For å benytte deg av denne tjenesten, vennligst returner produktet til en autorisert reparatør som vil samle det inn på vegne av oss.

Du kan finne nærmeste autoriserte reparatør ved å ta kontakt med ditt lokale DEWALT-kontor på adressen som er angitt i denne håndboken. Alternativt er en liste over autoriserte DEWALT-reparatører og alle detaljer om vår ettermarkedsservice og kontakter tilgjengelig på denne Internett-adressen: www.2helpU.com.

Beskyttelse av miljøet













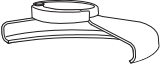

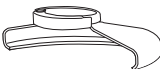

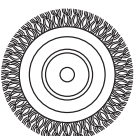
Separat avfallshåndtering. Dette produktet må ikke kastes sammen med vanlig husholdningsavfall.

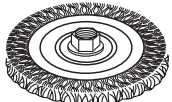
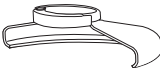
Dersom du en dag skulle finne ut at DEWALT-produktet ditt må skiftes ut, eller dersom du ikke lenger har behov for det, må det ikke kastes sammen med husholdningsavfallet. Lever dette produktet for separat avfallshåndtering.

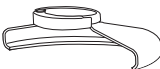

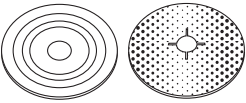
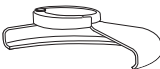





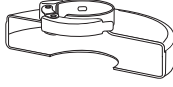

Separat innsamling av brukte produkter og innpakning gjør at materialene kan resirkuleres og brukes om igjen. Gjenbruk av resirkulert materiale hjelper

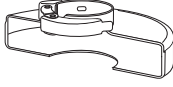
OVERSIKT SLIPE- OG KUTTETILLEGGSUTSTYR

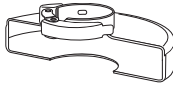
Beskyttelsestype	Tilleggsutstyr	Beskrivelse	Hvordan montere sliperen
 <p>TYPE 27 BESKYTTELSE</p>		Skive med senterforsenking	 Type 27 Beskyttelse
		Lamellslipskive	 Bakflens
		Børsteskrive	 Type 27 slipeskive med senterforsenking  Gjenget festemutter
		Børsteskriver med gjenget mutter	 Type 27 Beskyttelse  Børsteskrive
		Stålbørste med gjenget mutter	 Type 27 Beskyttelse  Stålbørste
		Festeplate/slipeark	 Type 27 Beskyttelse  Festeplate i gummi  Slipeskive  Gjenget festemutter

OVERSIKT SLIPE- OG KUTTETILLEGGSUTSTYR (forts.)

<i>Beskyttelsestype</i>	<i>Tilleggsutstyr</i>	<i>Beskrivelse</i>	<i>Hvordan montere sliperen</i>
 <p>TYPE 1 BESKYTTELSE</p>		Murkappeskive, limt	 <p>Type 1 Beskyttelse</p>
		Metall-kappeskive, limt	 <p>Bakflens</p>
 <p>TYPE 1 BESKYTTELSE</p> <p>ELLER</p>  <p>TYPE 27 BESKYTTELSE</p>		Diamantkappeskive	 <p>Kappehastighet</p>  <p>Gjenget festemutter</p>

REBARBADORA ANGULAR GRANDE

DWE490, DWE492, DWE492S, DWE493, DWE494

Parabéns!

Optou por uma ferramenta da DEWALT. Longos anos de experiência, um desenvolvimento meticuloso dos seus produtos e um grande espírito de inovação são apenas alguns dos argumentos que fazem da DEWALT um dos parceiros de maior confiança dos utilizadores de ferramentas eléctricas profissionais.

Dados técnicos

		DWE490	DWE492	DWE492S	DWE493	DWE494
Tensão	V_{AC}	230	230	230	230	230
Tipo		1	1	1	1	1
Alimentação	W	2000	2200	2200	2200	2200
Velocidade em vazio/nominal	min^{-1}	6600	6600	6600	8500	6600
Diâmetro do disco	mm	230	230	230	180	230
Diâmetro do veio		M14	M14	M14	M14	M14
Comprimento do veio	mm	19	19	19	19	19
Peso	kg	5,2	5,2	5,2	5,2	5,2

Valores de ruído e vibração (valores totais de vibração) de acordo com a EN60745-2-3:

L_{PA} (nível de emissão de pressão sonora)	dB(A)	94	94	94	94	94
L_{WA} (nível de potência acústica)	dB(A)	104	104	104	104	104
K (variabilidade do nível acústico indicado)	dB(A)	3	3	3	3	3

Desbaste da superfície

Valor de emissão das vibrações $a_{h,SG} =$	m/s^2	7,1	7,1	7,1	7,1	7,1
Incerteza K =	m/s^2	2,0	2,0	2,0	2,0	2,0
Disco abrasivo						
Valor de emissão das vibrações $a_{h,DS} =$	m/s^2	5,0	5,0	5,0	5,0	5,0
Incerteza K =	m/s^2	1,5	1,5	1,5	1,5	1,5

O nível de emissão de vibrações indicado nesta ficha de informações foi medido em conformidade com um teste padrão estabelecido pela norma EN60745 e poderá ser utilizado para comparar ferramentas. Por conseguinte, este nível poderá ser utilizado para uma avaliação preliminar da exposição às vibrações.



ATENÇÃO: o nível de emissão de vibrações declarado diz respeito às principais aplicações da ferramenta. No entanto, se a ferramenta for utilizada para outras aplicações ou com outros acessórios, ou tiver uma manutenção insuficiente, o nível de emissão de vibrações poderá ser diferente. Isto poderá aumentar significativamente o nível de exposição às vibrações ao longo do período total de trabalho.

Além disso, a estimativa do nível de exposição às vibrações também deverá ter em conta o número de vezes que a ferramenta é desligada ou está em funcionamento, mas sem executar tarefas. Isto poderá reduzir significativamente o nível de exposição às vibrações ao longo do período total de trabalho. Aplicações como corte ou polimento podem ter emissões de vibração diferentes.

Identifique medidas de segurança adicionais para proteger o utilizador contra os efeitos das vibrações, tais como: efectuar uma manutenção correcta da ferramenta e dos acessórios, manter as mãos quentes e organizar padrões de trabalho.

Fusíveis:

Europa Ferramentas de 230 V 10 Amperes, corrente eléctrica

Definições: Directrizes de segurança

As definições abaixo descrevem o nível de gravidade de cada aviso. Leia o manual e preste atenção a estes símbolos.



PERIGO: indica uma situação de perigo eminente que, se não for evitada, **irá** resultar em **morte ou ferimentos graves**.



ATENÇÃO: indica uma situação potencialmente perigosa que, se não for evitada, **poderá** resultar em **morte ou ferimentos graves**.



CUIDADO: indica uma situação de perigo eminente que, se não for evitada, **poderá** resultar em **ferimentos pequenos ou moderados**.

AVISO: indica uma prática **não relacionada com ferimentos** que, se não for evitada, **poderá** resultar em **danos materiais**.



Indica risco de choque eléctrico.



Indica risco de incêndio.

Declaração de conformidade da CE DIRECTIVA DA MAQUINARIA



REBARBADORA ANGULAR GRANDE DWE490, DWE492, DWE492S, DWE493, DWE494

DEWALT declara que os produtos descritos em **Dados técnicos** se encontram em conformidade com: 2006/42/CE, EN60745-1:2009 + A11:2010, EN60745-2-3:2011+A2:2013+A11:2014 +A12:2014.

Estes produtos também estão em conformidade com a Directiva 2004/108/CE (até 19/04/2016), 2014/30/UE (a partir de 20/04/2016) e 2011/65/UE. Para obter mais informações, contacte a DEWALT através da morada indicada em seguida ou consulte o verso do manual.

O abaixo assinado é responsável pela compilação do ficheiro técnico e faz esta declaração em nome da DEWALT.

Markus Rompel
Director de Engenharia
DEWALT, Richard-Klinger-Straße 11, D-65510,
Idstein, Alemanha
01.05.2015



ATENÇÃO: para reduzir o risco de ferimentos, leia o manual de instruções.

Avisos de segurança gerais relativos a ferramentas eléctricas



AVISO! Leia todos os avisos de segurança e todas as instruções. O não seguimento dos avisos e das instruções poderá resultar em choque eléctrico, incêndio e/ou ferimentos graves.

GUARDE TODOS OS AVISOS E INSTRUÇÕES PARA FUTURA REFERÊNCIA

Em todos os avisos que se seguem, o termo "ferramenta eléctrica" refere-se à sua ferramenta alimentada pela rede eléctrica (com fios) ou por uma bateria (sem fios).

1) SEGURANÇA DA ÁREA DE TRABALHO

- Mantenha a área de trabalho limpa e bem iluminada.** As áreas desorganizadas ou escuras são propensas a acidentes.
- Não utilize as ferramentas eléctricas em ambientes explosivos, como, por exemplo, na presença de líquidos, gases ou poeiras inflamáveis.** As ferramentas eléctricas criam faíscas que poderão inflamar estas poeiras ou vapores.
- Mantenha as crianças e outras pessoas à distância quando utilizar a ferramenta eléctrica.** As distrações podem levar à perda do controlo da ferramenta.

2) SEGURANÇA ELÉCTRICA

- As fichas das ferramentas eléctricas têm de ser compatíveis com a tomada de electricidade. Nunca modifique a ficha de forma alguma. Não utilize fichas adaptadoras com ferramentas eléctricas ligadas à terra.** As fichas não modificadas e as tomadas compatíveis reduzem o risco de choque eléctrico.
- Evite o contacto corporal com superfícies ligadas à terra, como tubos, radiadores, fogões e frigoríficos.** Se o seu corpo estiver "ligado" à terra, o risco de choque eléctrico é maior.
- Não exponha as ferramentas eléctricas à chuva ou a condições de humidade.** A entrada de água numa ferramenta eléctrica aumenta o risco de choque eléctrico.

- d) **Não aplique força excessiva sobre o cabo. Nunca o utilize para transportar, puxar ou desligar a ferramenta eléctrica. Mantenha o cabo afastado de fontes de calor, substâncias oleosas, extremidades aguçadas ou peças móveis.** Os cabos danificados ou emaranhados aumentam o risco de choque eléctrico.
- e) **Ao utilizar uma ferramenta eléctrica no exterior, use uma extensão adequada para utilização ao ar livre.** A utilização de um cabo adequado para uso ao ar livre reduz o risco de choque eléctrico.
- f) **Se não for possível evitar trabalhar com uma ferramenta eléctrica num local húmido, utilize uma fonte de alimentação protegida por um dispositivo de corrente residual (DCR).** A utilização de um DCR reduz o risco de choque eléctrico.
- f) **Use vestuário adequado. Não use roupa larga nem jóias. Mantenha o cabelo, a roupa e as luvas afastados das peças móveis.** As roupas largas, as jóias ou o cabelo comprido podem ficar presos nestas peças.
- g) **Se forem fornecidos acessórios para a ligação de equipamentos de extracção e recolha de partículas, certifique-se de que estes são ligados e utilizados correctamente.** A utilização de dispositivos de extracção de partículas pode reduzir os riscos relacionados com as mesmas.

4) UTILIZAÇÃO E CUIDADOS A TER COM A FERRAMENTA

3) SEGURANÇA PESSOAL

- a) **Mantenha-se atento, preste atenção ao que está a fazer e faça uso de bom senso ao operar uma ferramenta eléctrica. Não utilize uma ferramenta eléctrica quando estiver cansado ou sob o efeito de drogas, álcool ou medicamentos.** Um momento de distração durante a utilização de ferramentas eléctricas poderá resultar em ferimentos graves.
- b) **Use equipamento de protecção pessoal. Use sempre uma protecção ocular.** O equipamento de protecção, como, por exemplo, uma máscara contra o pó, sapatos de segurança antiderrapantes, um capacete de segurança ou uma protecção auditiva, usado nas condições apropriadas, reduz o risco de ferimentos.
- c) **Evite accionamentos acidentais. Certifique-se de que o interruptor da ferramenta está na posição de desligado antes de a ligar à tomada de electricidade e/ou inserir a bateria, ou antes de pegar ou transportar a ferramenta.** Se mantiver o dedo sobre o interruptor ao transportar ferramentas eléctricas ou se as ligar à fonte de alimentação com o interruptor ligado, poderá originar acidentes.
- d) **Retire qualquer chave de ajuste ou chave de porcas antes de ligar a ferramenta eléctrica.** Uma chave de porcas ou chave de ajuste deixada numa peça móvel da ferramenta poderá resultar em ferimentos.
- e) **Não se estique demasiado ao trabalhar com a ferramenta. Mantenha sempre os pés bem apoiados e um equilíbrio apropriado.** Desta forma, será mais fácil controlar a ferramenta eléctrica em situações inesperadas.
- a) **Não utilize a ferramenta eléctrica de forma forçada. Utilize a ferramenta eléctrica correcta para o seu trabalho.** A ferramenta eléctrica adequada irá efectuar o trabalho de um modo mais eficiente e seguro se for utilizada de acordo com a capacidade para a qual foi concebida.
- b) **Não utilize a ferramenta eléctrica se o respectivo interruptor não a ligar e desligar.** Qualquer ferramenta eléctrica que não possa ser controlada através do interruptor de alimentação é perigosa e tem de ser reparada.
- c) **Retire a ficha da tomada de electricidade e/ou a bateria da ferramenta eléctrica antes de efectuar quaisquer ajustes, substituir acessórios ou guardar a ferramenta.** Estas medidas de segurança preventivas reduzem o risco de ligar a ferramenta eléctrica acidentalmente.
- d) **Guarde as ferramentas eléctricas que não estiverem a ser utilizadas fora do alcance de crianças e não permita que o equipamento seja utilizado por pessoas não familiarizadas com o mesmo ou com estas instruções.** As ferramentas eléctricas são perigosas nas mãos de pessoas que não possuam as qualificações necessárias para as manusear.
- e) **Faça a devida manutenção das ferramentas eléctricas. Verifique se as peças móveis da ferramenta eléctrica estão alinhadas e não emperram, bem como se existem peças partidas ou danificadas ou quaisquer outras condições que possam afectar o funcionamento da mesma. Se a ferramenta eléctrica estiver danificada, esta não deve ser utilizada até que seja reparada.** Muitos acidentes têm como principal causa ferramentas eléctricas com uma manutenção insuficiente.

- f) **Mantenha as ferramentas de corte sempre afiadas e limpas.** As ferramentas de corte sujeitas a uma manutenção adequada, com arestas de corte afiadas, emperram com menos frequência e controlam-se com maior facilidade.
- g) **Utilize a ferramenta eléctrica, os acessórios e as peças, etc., de acordo com estas instruções, tendo em conta as condições de trabalho e a tarefa a ser efectuada.** A utilização da ferramenta eléctrica para fins diferentes dos previstos poderá resultar em situações perigosas.

5) ASSISTÊNCIA

- a) **A sua ferramenta eléctrica só deve ser reparada por um técnico qualificado e só devem ser utilizadas peças sobresselentes originais.** Desta forma, é garantida a segurança da ferramenta eléctrica.

REGRAS DE SEGURANÇA ESPECÍFICAS ADICIONAIS PARA REBARBADORAS ANGULARES GRANDES

Instruções de segurança para todas as operações

- a) **Esta ferramenta eléctrica destina-se a ser utilizada como uma ferramenta de desbaste, lixagem, decapagem ou corte. Leia todos os avisos de segurança, instruções, ilustrações e especificações fornecidas com esta ferramenta eléctrica.**
O não cumprimento de todas as instruções indicadas abaixo pode resultar em choque eléctrico, incêndio e/ou lesões graves.
- b) **Não é recomendável utilizar esta ferramenta eléctrica para operações de polimento.**
As operações para as quais a ferramenta eléctrica não foi concebida poderão criar perigo e causar ferimentos.
- c) **Não utilize acessórios que não tenham sido especificamente concebidos e recomendados pelo fabricante da ferramenta.** O facto de um acessório poder ser instalado na sua ferramenta eléctrica não garante um funcionamento seguro do mesmo.
- d) **A velocidade nominal do acessório tem de ser, no mínimo, equivalente à velocidade máxima indicada na ferramenta eléctrica.**
Os acessórios que forem utilizados a uma

velocidade superior à respectiva velocidade nominal poderão fragmentar-se e projectar esses fragmentos.

- e) **O diâmetro exterior e a espessura do seu acessório têm de ser compatíveis com a capacidade da sua ferramenta eléctrica.** Os acessórios com um tamanho incorrecto não podem ser protegidos nem controlados de forma adequada.
- f) **A montagem em rosca dos acessórios deve corresponder à rosca do veio da ferramenta de desbaste. No que respeita a acessórios montados com flanges, o orifício de fixação do acessório deve corresponder ao diâmetro de localização da flange.** Os acessórios que não correspondam ao tamanho dos elementos de montagem da ferramenta eléctrica irão funcionar de forma desequilibrada e vibrar de modo excessivo, podendo causar a perda do controlo da ferramenta.
- g) **Não utilize acessórios danificados.** Antes de cada utilização, inspecione os acessórios, procurando danos nos mesmos. Por exemplo, procure rachas e fendas nos discos abrasivos, fendas, danos ou desgaste excessivo nos discos de suporte e arames soltos ou partidos nas catrabuchas. Se deixar cair a ferramenta eléctrica ou os acessórios, verifique se apresenta danos ou instale um acessório sem danos. Se o acessório instalado na ferramenta ficar danificado, substitua-o. Após inspecionar e instalar um acessório, coloque-se a si mesmo e quaisquer outras pessoas presentes no local numa posição afastada do ângulo de trabalho do acessório rotativo e ligue a ferramenta eléctrica na respectiva velocidade máxima em vazio durante um minuto. Os acessórios danificados irão normalmente fragmentar-se durante este período de teste.
- h) **Use equipamento de protecção pessoal. Dependendo da operação, use uma viseira ou óculos de protecção. De acordo com o necessário, use uma máscara contra o pó, protectores auditivos, luvas e um avental de trabalho capaz de o proteger contra pequenos fragmentos abrasivos ou da peça de trabalho.** A protecção ocular tem de ser capaz de o proteger contra a projecção de detritos resultantes de várias operações. A máscara contra o pó (ou um filtro respiratório equivalente) tem de ser capaz de filtrar as partículas criadas pela utilização da ferramenta. A exposição prolongada a ruído de grande intensidade poderá causar perda de audição.

- i) **Mantenha as pessoas presentes no local a uma distância segura da área de trabalho. Qualquer pessoa que entre no perímetro da área de trabalho tem de usar equipamento de protecção pessoal.** Poderá dar-se o caso de fragmentos da peça de trabalho ou de um acessório partido serem projectados para longe e causarem ferimentos fora da área de trabalho imediata.
- j) **Segure a ferramenta eléctrica apenas pelas superfícies isoladas específicas para o efeito ao efectuar uma operação em que o acessório da ferramenta possa entrar em contacto com fios ocultos ou com o próprio cabo da ferramenta.** O acessório de corte que entre em contacto com um fio com tensão eléctrica poderá fazer com que as peças de metal expostas da ferramenta conduzam electricidade e electrocitem o utilizador.
- k) **Afaste o cabo de alimentação do acessório rotativo.** Se perder o controlo da ferramenta, o cabo poderá ser cortado ou ficar preso no acessório, puxando a sua mão ou o seu braço na direcção do acessório rotativo.
- l) **Nunca pouse a ferramenta eléctrica antes de o acessório ficar completamente imobilizado.** Caso contrário, o acessório rotativo poderá ficar preso na superfície onde pousou a ferramenta eléctrica e puxá-la para longe das suas mãos, fazendo-o perder o controlo da mesma.
- m) **Não ligue a ferramenta eléctrica enquanto estiver a transportá-la ao seu lado.** Um contacto accidental do acessório rotativo com a sua roupa poderá prendê-la no mesmo, puxando o acessório na direcção do seu corpo.
- n) **Limpe regularmente as aberturas de ventilação da ferramenta eléctrica.** A ventoinha do motor irá puxar as partículas no interior da caixa da ferramenta e a acumulação excessiva de metal em pó poderá causar riscos eléctricos.
- o) **Não utilize a ferramenta eléctrica perto de materiais inflamáveis.** Estes materiais poderão ser inflamados por faíscas da ferramenta.
- p) **Não utilize acessórios que necessitem de líquidos de refrigeração.** A utilização de água ou outros líquidos de refrigeração poderá resultar em electrocussão ou choque eléctrico.

INSTRUÇÕES DE SEGURANÇA ADICIONAIS PARA TODAS AS OPERAÇÕES

Causas e prevenção por parte do utilizador do efeito de recuo

O efeito de coice é uma reacção súbita resultante do aperto ou bloqueio de um disco rotativo, de um disco de suporte, de uma catrabucha ou de qualquer outro acessório. O aperto ou bloqueio causa uma paragem rápida do acessório rotativo, o que, por sua vez, faz com que a ferramenta eléctrica seja impelida na direcção oposta à rotação do acessório no ponto de bloqueio.

Por exemplo, se um disco abrasivo ficar preso ou for apertado pela peça de trabalho, a extremidade do disco que estiver em contacto com o ponto de aperto pode penetrar a superfície do material, fazendo o disco subir ou saltar da peça. O disco poderá então saltar na direcção do utilizador ou para longe do mesmo, dependendo da direcção do movimento do disco no ponto de aperto. Os discos abrasivos podem também partir-se nestas condições.

O efeito de coice é o resultado de uma utilização abusiva da ferramenta eléctrica e/ou de condições ou procedimentos de utilização incorrectos e pode ser evitado tomando as precauções indicadas abaixo:

- Segure a ferramenta eléctrica com firmeza e posicione o seu corpo e o seu braço de forma a poder resistir ao efeito de coice. Utilize sempre o punho auxiliar, caso este seja fornecido, para controlar ao máximo o efeito de coice ou a reacção do binário durante o arranque da ferramenta.** O utilizador pode controlar facilmente a reacção do binário ou o efeito de coice se forem tomadas as devidas precauções.
- Nunca coloque a sua mão perto do acessório rotativo.** O efeito de coice poderá fazer o acessório saltar para cima da sua mão.
- Não posicione o seu corpo na área para a qual a ferramenta eléctrica poderá saltar caso ocorra o efeito de coice.** O efeito de coice irá projectar a ferramenta na direcção oposta ao movimento do disco no ponto de bloqueio.
- Tenha especial cuidado ao utilizar a ferramenta em cantos, extremidades aguçadas, etc. Evite que o acessório salte ou fique preso na peça de trabalho.** Os cantos, as extremidades aguçadas ou o facto de o acessório rotativo saltar tendem a fazê-lo ficar preso na peça de trabalho e,

consequentemente, a causar a perda do controlo da ferramenta ou a ocorrência do efeito de coice.

- e) **Não instale na ferramenta uma lâmina de corrente de serra para esculpir madeira ou uma lâmina de serra dentada.** Estas lâminas originam frequentemente o efeito de coice e a perda do controlo da ferramenta.

Avisos de segurança específicos para operações de desbaste e corte abrasivo

- a) **Utilize apenas os tipos de disco recomendados para a sua ferramenta eléctrica e a protecção específica concebida para o disco seleccionado.** Os discos para os quais a ferramenta eléctrica não foi concebida não podem ser protegidos de forma adequada e, consequentemente, não são seguros.
- b) **A superfície de desbaste das rodas com depressão central deve ser montada abaixo da plaina da aba de protecção.** Uma roda montada incorrectamente que fique saliente através da plaina da aba de protecção não dispõe de protecção adequada.
- c) **A protecção tem de ser fixa com segurança à ferramenta eléctrica e posicionada de forma a proporcionar a máxima segurança possível, de modo a que apenas esteja exposta uma superfície mínima do disco na direcção do utilizador.** O resguardo ajuda a proteger o utilizador contra fragmentos do disco partido, qualquer contacto acidental com o disco e as faíscas podem queimar a roupa.
- d) **Os discos devem ser utilizados exclusivamente para as operações recomendadas. Por exemplo: não desbaste com o lado do disco de corte.** Os discos de corte abrasivos destinam-se a efectuar desbastes periféricos e qualquer pressão lateral aplicada nestes discos poderá parti-los.
- e) **Utilize sempre encaixes de disco intactos com um tamanho e uma forma adequados para o disco seleccionado.** Os encaixes de disco apropriados suportam correctamente o disco, reduzindo assim a possibilidade de quebra do mesmo. Os encaixes para discos de corte poderão ser diferentes dos encaixes para discos de desbaste.
- f) **Não utilize discos gastos de ferramentas eléctricas maiores.** Os discos concebidos para ferramentas eléctricas maiores não são adequados para a velocidade mais alta de

uma ferramenta mais pequena e poderão fragmentar-se.

Avisos adicionais de segurança específicos para operações de corte abrasivo

- a) **Não utilize o disco de corte de forma forçada nem aplique uma pressão excessiva no mesmo. Não efectue cortes excessivamente profundos.** Utilizar o disco de forma forçada aumenta a respectiva carga de trabalho e a susceptibilidade à torção ou ao bloqueio do mesmo no corte, bem como a possibilidade de ocorrer o efeito de coice ou a fragmentação do disco.
- b) **Não posicione o seu corpo directamente atrás do disco rotativo.** Quando o disco, no ponto da operação, estiver a afastar-se do seu corpo, o possível efeito de coice pode impelir o disco rotativo e a ferramenta eléctrica directamente contra si.
- c) **Quando o disco estiver a emperrar ou ao interromper um corte por qualquer razão, desligue a ferramenta eléctrica e segure-a sem se mexer até que o disco fique completamente imobilizado. Nunca retire o disco de corte do corte enquanto o disco estiver em movimento. Caso contrário, poderá ocorrer o efeito de coice.** Investigue e tome acções correctivas para eliminar a causa do bloqueio do disco.
- d) **Não recomece a operação de corte na peça de trabalho. Deixe o disco alcançar a velocidade máxima e continue o corte de forma cuidadosa.** A roda poderá subir ou saltar da peça de trabalho ou emperrar se a ferramenta eléctrica for reiniciada em contacto com a peça.
- e) **Suporte quaisquer painéis ou peça de trabalho sobredimensionada para minimizar o risco de aperto do disco e ocorrência do efeito de coice.** As peças de trabalho de grandes dimensões tendem a vergar sobre o seu próprio peso. É necessário colocar suportes por baixo da peça de trabalho em ambos os lados do disco, perto da linha de corte e da extremidade da peça.
- f) **Tenha especial cuidado ao efectuar um corte directo em paredes ou noutras áreas em que não seja possível visualizar quaisquer itens ocultos dentro das mesmas.** O disco poderá cortar a canalização de gás ou água, a cablagem eléctrica ou outros objectos que podem causar o efeito de coice.

Avisos de segurança específicos para operações de lixagem

- a) **Não utilize lixa para discos abrasivos com um tamanho excessivo. Siga as recomendações do fabricante ao seleccionar a lixa a utilizar.** Uma lixa com um tamanho excessivo que ultrapasse o limite do disco de suporte representa um risco de dilaceração e poderá fazer o disco ficar preso ou danificado, ou causar a ocorrência do efeito de coice.

Avisos de segurança específicos para operações de decapagem

- a) **Tenha em atenção que a catrabucha liberta filamentos, inclusivamente durante a sua utilização normal. Não utilize a catrabucha de forma forçada.** Os filamentos podem penetrar facilmente a pele e/ou a roupa leve.
- b) **Se for recomendada a utilização de uma protecção nas operações de decapagem, não deixe que a catrabucha circular interfira com a protecção.** A catrabucha circular poderá expandir em diâmetro como resultado da respectiva carga de trabalho e das forças centrífugas.

Regras de segurança adicionais para rebarbadoras

- **Não utilize discos (válvulas cónicas) Tipo 11 nesta ferramenta.** O uso de acessórios inadequados pode dar origem a ferimentos.
- **Utilize sempre o punho lateral. Aperte o punho com firmeza.** O punho lateral deve ser sempre utilizado para manter o controlo da ferramenta.

Riscos residuais

Apesar da aplicação dos regulamentos de segurança relevantes e da implementação de dispositivos de segurança, alguns riscos residuais não podem ser evitados. Estes riscos são os seguintes:

- Danos auditivos.
- Risco de ferimentos causados por partículas projectadas.
- Risco de queimaduras, devido aos acessórios ficarem quentes durante a respectiva utilização.
- Risco de ferimentos devido a uma utilização prolongada.

Símbolos na ferramenta

A ferramenta apresenta os seguintes símbolos:



Leia o manual de instruções antes de utilizar o equipamento.



Use uma protecção auditiva.



Use uma protecção ocular.

POSIÇÃO DO CÓDIGO DE DATA (FIG. 1)

O código de data (X), o qual também inclui o ano de fabrico, está impresso na superfície do equipamento.

Exemplo:

2015 XX XX

Ano de fabrico

Conteúdo da embalagem

A embalagem contém:

- 1 Rebarbadora angular
 - 1 Resguardo
 - 1 Punho lateral
 - 1 Conjunto de encaixes
 - 1 Chave de dois pinos
 - 1 Caixa de transporte (apenas modelos K)
 - 1 Manual de instruções
- Verifique se a ferramenta, as peças ou os acessórios foram danificados durante o transporte.
 - Leve o tempo necessário para ler atentamente e compreender todas as instruções neste manual antes de utilizar o equipamento.

Descrição (Fig. 1, 4)



ATENÇÃO: nunca modifique a ferramenta eléctrica nem qualquer um dos seus componentes. Podem ocorrer danos ou lesões pessoais.

- Interruptor de ligar/desligar
- Botão de desbloqueio
- Bloqueio do veio
- Veio
- Resguardo
- Parafuso do resguardo
- Punho lateral

- H. Botão de bloqueio (apenas DWE494)
- I. Chave de dois pinos
- J. Encaixe de apoio
- K. Porca de fixação rosçada

UTILIZAÇÃO ADEQUADA

A sua rebarbadora angular pesada foi concebida para aplicações profissionais de desbaste, lixagem, decapagem e corte.

NÃO a utilize em locais húmidos ou na presença de líquidos ou gases inflamáveis.

Estas rebarbadoras angulares são ferramentas eléctricas profissionais.

NÃO permita que crianças entrem em contacto com a ferramenta. É necessária supervisão se estas ferramentas forem manuseadas por utilizadores inexperientes.

- **Crianças e pessoas inválidas.** Este aparelho não foi concebido para ser utilizado por crianças e pessoas inválidas sem supervisão.
- Este produto não deve ser utilizado por pessoas (incluindo crianças) que sofram de capacidades físicas, sensoriais ou mentais reduzidas, falta de experiência ou conhecimentos, a menos que estejam acompanhados de uma pessoa que se responsabilize pela sua segurança. As crianças nunca devem ficar sozinhas com este produto.

Interruptor de desactivação por corte de alimentação

APENAS DWE494

O interruptor de ligar/desligar dispõe de uma função de desactivação por corte de alimentação. Se for necessário desligar a ferramenta da fonte de alimentação por qualquer motivo, o interruptor deve ser deliberadamente reactivado.

Funcionalidade de arranque suave

DWE492S e DWE494

A funcionalidade de arranque suave permite o aumento progressivo da velocidade, de forma a evitar um puxão inicial da ferramenta aquando do respectivo arranque. Esta funcionalidade é particularmente útil ao trabalhar em espaços apertados.

Segurança eléctrica

O motor eléctrico foi concebido apenas para uma voltagem específica. Verifique sempre se a tensão da tomada de electricidade corresponde à voltagem indicada na placa com os requisitos de alimentação da ferramenta.



A sua ferramenta da DEWALT tem um isolamento duplo em conformidade com a directiva EN60745; por conseguinte, não é necessário um fio de terra.

Se o cabo de fornecimento estiver danificado, deve substituí-lo por um cabo especialmente preparado, disponível através da organização de assistência da DEWALT.

NOTA: Este dispositivo foi concebido para ligação a um sistema de fornecimento de energia com uma impedância máxima de sistema permissível Z_{max} de $0,28 \Omega$ no ponto de ligação (caixa de serviço de alimentação) do fornecimento do utilizador. O utilizador deve garantir que este dispositivo é ligado apenas a um sistema de alimentação que cumpra esta requisito. Se necessário, o utilizador pode solicitar à empresa pública de fornecimento de energia eléctrica a impedância do sistema no ponto de ligação.

Utilizar uma extensão

Só deve utilizar a extensão se for absolutamente necessário. Se for necessária uma extensão, utilize uma extensão de 3 pinos aprovada adequada para a entrada de corrente desta ferramenta (consulte os **Dados técnicos**). O tamanho mínimo do condutor é de $1,5 \text{ mm}^2$; o comprimento máximo é de 30 m.

Ao utilizar uma bobina de cabo, desenrole sempre o cabo na íntegra.

MONTAGEM E AJUSTES



ATENÇÃO: para reduzir o risco de ferimentos graves, desligue a ferramenta e retire a respectiva ficha da tomada de electricidade antes de efectuar quaisquer ajustes ou de retirar/instalar dispositivos complementares ou acessórios.

Antes de voltar a ligar a ferramenta à tomada de electricidade, prima e solte o gatilho para se certificar de que a ferramenta está desligada.

Fixar o punho lateral (fig. 2)



ATENÇÃO: antes de utilizar a ferramenta, verifique se o punho está fixado com firmeza.



ATENÇÃO: O punho lateral deve ser sempre utilizado para manter o controlo da ferramenta.

Enrosque o punho lateral (G) com firmeza num dos orifícios (M) em cada lado da caixa do motor.

Montar e retirar o resguardo com chave (fig. 1, 3)



ATENÇÃO: para reduzir o risco de ferimentos graves, desligue a ferramenta e retire a respectiva ficha da tomada de electricidade antes de efectuar quaisquer ajustes ou de retirar/instalar dispositivos complementares ou acessórios.

Antes de voltar a ligar a ferramenta à tomada de electricidade, prima e solte o gatilho para se certificar de que a ferramenta está desligada.



CUIDADO: tem de utilizar protecções nesta rebarbadora.

Ao utilizar a rebarbadora para cortar metal ou alvenaria, TEM de utilizar uma protecção do Tipo 1. As protecções do Tipo 1 encontram-se disponíveis por um custo adicional através dos distribuidores da DEWALT.

NOTA: consulte a **Tabela de acessórios de desbaste e de corte** no fim desta secção para ficar a saber que outros acessórios podem ser utilizados com estas rebarbadoras.

1. Coloque a rebarbadora angular numa mesa e rode (D) para cima.
2. Alinhe os encaixes (N) com as ranhuras (O).
3. Pressione o resguardo (E) para baixo e rode-o para a posição pretendida.
4. Aperte o parafuso (F) com firmeza.
5. Para retirar a protecção, desaperte o parafuso.



CUIDADO: se a protecção não puder ser apertada através do parafuso de ajuste, não utilize a ferramenta. Para reduzir o risco de ferimentos, leve a ferramenta e a protecção a um centro de assistência para reparar ou substituir a protecção.

Instalar e retirar um disco de desbaste ou de corte (fig. 1, 4, 5)



ATENÇÃO: não utilize discos danificados.

1. Coloque a ferramenta em cima de uma mesa com a protecção virada para cima.
2. Insira o encaixe de apoio (J) correctamente no veio (D) (fig. 4).
3. Coloque o disco (O) no encaixe de apoio (J) (fig. 5). Ao instalar um disco com o centro levantado, certifique-se de que o centro

levantado (P) está virado para o encaixe de apoio (J).

4. Enrosque a porca de fixação roscada (K) no veio (D) (fig. 4):
 - a. O anel na porca de fixação roscada (K) tem de estar virado para o disco ao instalar um disco de desbaste (fig. 5a);
 - b. O anel na porca de fixação roscada (K) tem de estar afastado do disco quando instalar um disco de corte (fig. 5b).
5. Prima o botão de bloqueio do veio (C) e rode o veio (D) até este ficar fixo.
6. Aperte a porca de fixação roscada (K) com a chave de dois pinos fornecida.
7. Solte o bloqueio do veio.
8. Para retirar o disco, desaperte a porca de fixação roscada (K) com a chave de dois pinos.

Instalar e retirar um disco de apoio/folha de lixa (fig. 1, 4, 6)

1. Coloque a ferramenta numa mesa ou superfície plana, com o resguardo virado para cima.
2. Retire o encaixe de apoio (J).
3. Coloque o disco de apoio de borracha correctamente no veio (D).
4. Coloque a folha de lixa no disco de apoio de borracha.
5. Enrosque a porca de fixação roscada da lixa (L) fornecida com o disco de apoio no veio. O anel na porca de fixação roscada tem de estar virado para o disco de apoio de borracha.
6. Prima o botão de bloqueio do veio (C) e rode o veio (D) até este ficar fixo.
7. Aperte a porca de fixação roscada da lixa (L) com a chave de dois pinos.
8. Solte o bloqueio do veio.
9. Para retirar o disco de apoio de borracha, desaperte a porca de fixação roscada (L) com a chave de dois pinos.

Encaixe de uma escova metálica em forma de taça

Aparafuse a escova metálica em forma de taça directamente na haste sem utilizar o espaçador e a patilha de fixação.

Antes de qualquer utilização

- Instale o resguardo e o disco apropriado. Não utilize discos excessivamente gastos.

- Certifique-se de que os encaixes interior e exterior são montados correctamente. Siga as instruções indicadas na **Tabela de acessórios de desgaste e de corte**.
- Assegure-se de que o disco roda na direcção das setas no acessório e na ferramenta.
- Não utilize acessórios danificados. Antes de cada utilização, inspecione os acessórios, procurando danos nos mesmos. Por exemplo, procure rachas e fendas nos discos abrasivos, fendas nos discos de apoio, danos ou desgaste excessivo e arames soltos ou partidos nas catrabuchas. Se deixar cair a ferramenta eléctrica ou os acessórios, verifique se apresenta danos ou instale um acessório sem danos. Se o acessório instalado na ferramenta ficar danificado, substitua-o. Após inspecionar e instalar um acessório, coloque-se a si mesmo e quaisquer outras pessoas presentes no local numa posição afastada do ângulo de trabalho do acessório rotativo e ligue a ferramenta eléctrica na respectiva velocidade máxima em vazio durante um minuto. Os acessórios danificados irão normalmente fragmentar-se durante este período de teste.
- Nunca utilize mata-borrão com produtos abrasivos ligados.
- Não utilize a taça de desgaste sem instalar o resguardo adequado.
- **Não esforce a máquina demasiado, porque pode ficar bloqueada. Depois de sujeitar a ferramenta eléctrica a um grande esforço, continue a utilizá-la durante vários minutos para arrefecer o acessório. Só deve tocar nos discos de desgaste e de corte quando arrefecerem.** Os discos podem ficar muito quentes durante a operação.
- Não utilize a ferramenta eléctrica com uma base de corte.

FUNCIONAMENTO



ATENÇÃO: cumpra sempre as instruções de segurança e os regulamentos aplicáveis.



ATENÇÃO: para reduzir o risco de ferimentos graves, desligue a ferramenta e retire a respectiva ficha da tomada de electricidade antes de efectuar quaisquer ajustes ou de retirar/instalar dispositivos complementares ou acessórios. Antes de voltar a ligar a ferramenta à tomada de electricidade, prima e solte o gatilho para se certificar de que a ferramenta está desligada.



ATENÇÃO:

- Certifique-se de que todos os materiais a serem desbastados ou cortados estão fixos com firmeza.
- Fixe e apoie a peça de trabalho. Utilize grampos ou um torno para fixar e apoiar a peça numa plataforma estável. É importante fixar e apoiar a peça de trabalho em segurança para impedir a deslocação da peça e a perda de controlo. A deslocação da peça ou a perda de controlo podem criar uma situação de perigo e dar origem a ferimentos.
- **Suporte quaisquer painéis ou peça de trabalho sobredimensionada para minimizar o risco de aperto do disco e ocorrência do efeito de coice.** As peças de trabalho de grandes dimensões tendem a vergar sobre o seu próprio peso. É necessário colocar suportes por baixo da peça de trabalho em ambos os lados do disco, perto da linha de corte e da extremidade da peça.
- use sempre luvas de trabalho normais enquanto utilizar esta ferramenta.
- Aplique apenas uma pressão ligeira sobre a ferramenta. Não exerça qualquer pressão lateral no disco.
- Evite exceder a capacidade de trabalho da ferramenta. Se a ferramenta começar a ficar quente, deixe-a funcionar durante alguns minutos em vazio para arrefecer o acessório. Não toque nos acessórios antes de arrefecerem. Os discos ficam muito quentes durante a utilização.
- Nunca utilize a taça de desgaste sem instalar o resguardo de protecção adequado.
- Não utilize a ferramenta eléctrica com uma base de corte.
- Nunca utilize mata-borrão com produtos abrasivos ligados.
- Tenha em atenção que o disco continua a rodar após a ferramenta ser desligada.
- A ferramenta não foi concebida para uso com uma taça de desgaste.
- Não utilize adaptadores ou buchas de redução para adaptar discos abrasivos de orifício amplo.

Posição correcta das mãos (fig. 1, 7)



ATENÇÃO: para reduzir o risco de lesões pessoais graves, coloque **SEMPRE** as mãos na posição correcta, tal como exemplificado na figura.



ATENÇÃO: para reduzir o risco de lesões pessoais graves, segure **SEMPRE** a ferramenta com segurança, antecipando uma reacção súbita.

A posição correcta das mãos consiste em segurar o punho lateral (G) com uma mão e o corpo da ferramenta com a outra, tal como exemplificado na figura 7.

Ligar e desligar a ferramenta (fig. 1)

O interruptor de ligar/desligar está equipado com um interruptor de desbloqueio.

Para ligar a ferramenta, carregue no botão de desbloqueio (B) e utilize em seguida o interruptor para ligar/desligar (A).

Liberte o botão de desbloqueio (B). Para parar a ferramenta, liberte o interruptor.

Botão de bloqueio (fig. 1)

APENAS DWE494

Para um funcionamento em contínuo, carregue no botão de bloqueio (H) e liberte o interruptor para ligar/desligar.

Para parar a ferramenta, prima novamente o interruptor de ligar/desligar.

O botão de bloqueio pode ser removido de forma permanente sem comprometer a conformidade com as agências de regulamentação indicadas na placa da ferramenta. A remoção do pino de bloqueio deve ser realizada por um Centro de Assistência da DEWALT.

Bloqueio do veio (fig. 1)

O bloqueio do veio (B) é fornecido para impedir que o veio rode ao instalar ou retirar discos. Utilize o bloqueio do veio apenas quando a ferramenta estiver desligada e a respectiva ficha tiver sido retirada da tomada de electricidade e após a ferramenta ter ficado completamente imobilizada.

AVISO: para reduzir o risco de danos na ferramenta, não utilize o bloqueio do veio quando a ferramenta estiver a funcionar. Podem ocorrer danos na ferramenta e o acessório instalado poderá saltar, o que poderá resultar em ferimentos.

Para utilizar o bloqueio, prima o botão de bloqueio do veio e rode o veio até este ficar bloqueado.

Operações em metal

Ao utilizar a ferramenta para operações em metal, certifique-se de que foi empregue um dispositivo de corrente residual (DCR) para evitar os riscos residuais causados pelas limalhas.

Se a alimentação for cortada pelo DCR, leve a ferramenta a um agente de reparação autorizado da DEWALT.



ATENÇÃO: em condições de trabalho extremas, poderá verificar-se a acumulação de partículas condutoras dentro da caixa do equipamento ao trabalhar com metal. Isto pode resultar na degradação do isolamento protector no equipamento, representando um risco potencial de choque eléctrico.

Para evitar a acumulação de limalhas dentro do equipamento, recomendamos que limpe as ranhuras de ventilação diariamente. Consulte a secção **Manutenção**.

Corte de metal

Para efectuar cortes com ligantes abrasivos, utilize sempre o tipo de resguardo de protecção de Tipo 1.

Durante o corte, trabalhe com uma velocidade moderada, adaptada ao material que está a ser cortado. Não exerça pressão no disco de corte, nem incline ou oscile a máquina.

Não reduza a velocidade dos discos de corte em rotação através de uma pressão lateral.

A máquina deve sempre funcionar num movimento de desbaste para cima. Caso contrário, há o perigo de ser empurrada sem qualquer controlo para fora do corte.

Se cortar perfis e barras quadradas, é aconselhável começar pela secção transversal mais pequena.

Desbaste

Nunca utilize um disco de corte para trabalhos de desbaste.

Utilize sempre o tipo de resguardo 27.

Os melhores resultados de desbaste são obtidos quando regula a máquina para um ângulo de 30° a 40°. Desloque a máquina para trás ou para a frente com uma pressão moderada. Deste modo, a peça de trabalho não irá ficar muito quente, não muda de cor e não são formadas ranhuras.

Cortar pedras

A máquina deve ser utilizada apenas para corte a seco. Para cortar pedra, é aconselhável utilizar um disco para corte de diamante. Utilize a máquina apenas com a máscara anti-pó adicional.

Aviso de trabalho

Tenha cuidado quando cortar ranhuras em paredes estruturais.

As ranhuras nas paredes estruturais estão sujeitas às regulamentações de cada país. Estes regulamentos devem ser sempre cumpridos. Antes de iniciar o trabalho, consulte o engenheiro responsável pela estrutura, o arquitecto ou o supervisor da construção.

Utilizar discos de abas



ATENÇÃO: Acumulação de partículas de metal. A utilização frequente de discos de abas para operações em metal pode resultar num potencial acrescido de choque eléctrico. Para reduzir este risco, empregue um DCR antes de utilizar a ferramenta e limpe as ranhuras de ventilação diariamente com ar comprimido seco, de acordo com as instruções de manutenção abaixo.

MANUTENÇÃO

A ferramenta eléctrica DEWALT foi concebida para funcionar durante um longo período de tempo com um mínimo de manutenção. Uma utilização continuamente satisfatória depende de uma manutenção apropriada da ferramenta e de uma limpeza regular.



ATENÇÃO: para reduzir o risco de ferimentos graves, desligue a ferramenta e retire a respectiva ficha da tomada de electricidade antes de efectuar quaisquer ajustes ou de retirar/instalar dispositivos complementares ou acessórios. Antes de voltar a ligar a ferramenta à tomada de electricidade, prima e solte o gatilho para se certificar de que a ferramenta está desligada.



Lubrificação

A sua ferramenta eléctrica não necessita de lubrificação adicional.



Limpeza



ATENÇÃO: retire os detritos e as partículas da caixa da unidade com ar comprimido seco sempre que houver uma acumulação de detritos dentro das aberturas de ventilação e à volta das mesmas. Use uma protecção ocular e uma máscara contra poeira aprovadas ao efectuar este procedimento.



ATENÇÃO: nunca utilize dissolventes ou outros químicos abrasivos para limpar as peças não metálicas da ferramenta. Estes químicos poderão enfraquecer os materiais utilizados nestas peças. Utilize um pano humedecido apenas com água e sabão suave. Nunca deixe entrar qualquer líquido para dentro da ferramenta. Da mesma forma, nunca mergulhe qualquer peça da ferramenta em líquido.

Acessórios opcionais



ATENÇÃO: uma vez que apenas foram testados com este produto os acessórios disponibilizados pela DEWALT, a utilização de outros acessórios com este equipamento poderá ser perigosa. Para reduzir o risco de ferimentos, apenas deverão ser utilizados acessórios recomendados pela DEWALT neste equipamento.

Consulte o seu revendedor para obter mais informações sobre os acessórios apropriados.

TABELA DE ACESSÓRIOS

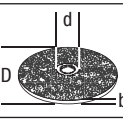
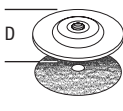
	Máx. [mm]		[mm]	Mín. Rotação [min. ⁻¹]	Velocidade periférica [m/s]	Comprimento do orifício roscado [mm]
	D	b	d			
	230	6	22,23	6600	80	-
	180	-	-	8500	80	-

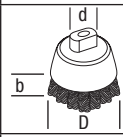
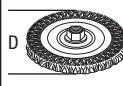
	Máx. [mm]		[mm]	Mín. Rotação [min. ⁻¹]	Velocidade periférica [m/s]	Comprimento do orifício roscado [mm]
	D	b	d			
	75	30	M14	8500	45	20,0
	180	12	M14	8500	80	20,0
	230	12	M14	8500	80	20,0

Proteger o meio ambiente



Faça uma recolha de lixo selectiva. Este produto não deve ser eliminado juntamente com o lixo doméstico normal.

Se verificar que é necessário substituir o equipamento da DEWALT ou já não tiver utilidade, não se desfaça do mesmo juntamente com o lixo doméstico. Disponibilize este produto para recolha selectiva.



A recolha selectiva de embalagens e produtos usados permite que os materiais sejam reciclados e utilizados novamente. A reutilização de materiais reciclados ajuda a prevenir a poluição ambiental e reduz a procura de matérias-primas.

Os regulamentos locais podem especificar a recolha selectiva de produtos eléctricos na sua residência, em centros municipais de resíduos ou através do revendedor que lhe fornecer um novo produto.

A DEWALT dispõe de uma loja para a recolha e reciclagem de produtos da DEWALT depois de ultrapassarem o período de vida útil. Para tirar partido deste serviço, entregue o seu produto em qualquer agente de reparação autorizado, o qual procederá à respectiva recolha em nome da DEWALT.

Poderá verificar a localização do agente de reparação autorizado mais perto de si contactando o representante local da DEWALT através da morada indicada neste manual. Em alternativa, poderá encontrar na Internet uma lista dos agentes de reparação autorizados da DEWALT, bem como os dados de contacto completos do nosso serviço pós-venda: **www.2helpU.com**.

TABELA DE ACESSÓRIOS DE DESBASTE E CORTE











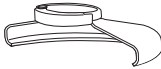

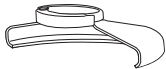

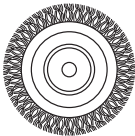

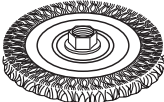
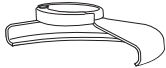

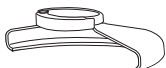

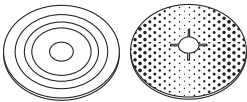
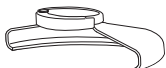

Tipo de resguardo	Acessório	Descrição	Como encaixar a rebarbadora
 <p>RESGUARDO TIPO 27</p>		<p>Disco de desbaste com depressão central</p>	 <p>Resguardo tipo 27</p>
		<p>Disco de abas</p>	 <p>Encaixe de apoio</p>
		<p>Catrabuchas</p>	 <p>Disco com depressão central tipo 27</p>  <p>Porca de fixação rosçada</p>
		<p>Catrabuchas com porca rosçada</p>	 <p>Resguardo tipo 27</p>  <p>Catrabucha</p>
		<p>Escova metálica com porca rosçada</p>	 <p>Resguardo tipo 27</p>  <p>Catrabucha</p>
		<p>Disco de apoio/folha de lixa</p>	 <p>Resguardo tipo 27</p>  <p>Disco de apoio de borracha</p>  <p>Disco abrasivo</p>  <p>Porca de fixação rosçada</p>

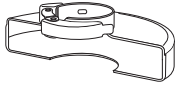
TABELA DE ACESSÓRIOS DE DESBASTE E CORTE (cont.)

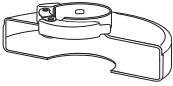
Tipo de resguardo	Acessório	Descrição	Como encaixar a rebarbadora
 <p>RESGUARDO TIPO 1</p>		Disco de corte de alvenaria, ligado	 <p>Resguardo tipo 1</p>  <p>Encaixe de apoio</p>
		Disco de corte de metal, ligado	
 <p>RESGUARDO TIPO 1</p> <p>OU</p>  <p>RESGUARDO TIPO 27</p>		Disco para corte de diamante	 <p>Disco de corte</p>  <p>Porca de fixação roscada</p>

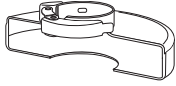
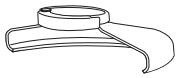
SUURI KULMAHIOMAKONE

DWE490, DWE492, DWE492S, DWE493, DWE494

Onnittelut!

Olet valinnut DEWALT-työkalun. Monien vuosien kokemus, huolellinen tuotekehitys ja innovaatiot tekevät DEWALT-työkaluista luotettavia kumppaneita ammattilaisille.

Tekniset tiedot

		DWE490	DWE492	DWE492S	DWE493	DWE494
Jännite	V _{AC}	230	230	230	230	230
Tyyppi		1	1	1	1	1
Ottoteho	W	2000	2200	2200	2200	2200
Tyhjäkäynti-/nimellisa nopeus	min ⁻¹	6600	6600	6600	8500	6600
Leikkausajan halkaisija	mm	230	230	230	180	230
Karan halkaisija		M14	M14	M14	M14	M14
Karan pituus	mm	19	19	19	19	19
Paino	kg	5,2	5,2	5,2	5,2	5,2

Ääni- ja värinäarvot (triakiaalinen vektorisumma) standardin EN60745-2-3 mukaisesti:

L _{WA} (päästöäänepainetaso)	dB(A)	94	94	94	94	94
L _{WA} (äänitehotaso)	dB(A)	104	104	104	104	104
K (määritetyn äänitason epävarmuus)	dB(A)	3	3	3	3	3

Tasohionta

Tärinäpäästöarvo a _{h,SG} =	7,1	7,1	7,1	7,1	7,1	7,1
Epävarmuus K =	2,0	2,0	2,0	2,0	2,0	2,0

Kiekkohionta

Tärinäpäästöarvo a _{h,DS} =	m/s ²	5,0	5,0	5,0	5,0	5,0
Epävarmuus K =	m/s ²	1,5	1,5	1,5	1,5	1,5

Tässä käyttöohjeessa ilmoitettu värinäarvo on mitattu EN60745 -standardin mukaisesti. Sitä voidaan käyttää verrattaessa työkaluja keskenään. Sitä voidaan käyttää arvioitaessa altistumista.



VAROITUS: Ilmoitettu värinä esiintyy käytettäessä työkalua sen varsinaiseen käyttötarkoitukseen. Jos työkalua käytetään erilaiseen tarkoitukseen, jos siihen on kiinnitetty erilaisia lisävarusteita tai jos sitä on hoidettu huonosti, värinä voi lisääntyä. Tämä voi vaikuttaa merkittävästi altistumiseen työkalua käytettäessä.

Tärinälle altistumisen tason arvioinnissa tulee myös ottaa huomioon ne ajat, jolloin työkalusta katkaistaan virta tai se toimii tyhjäkäynnillä. Tämä voi vähentää merkittävästi altistumistasoa työkalua käytettäessä. Tärinäarvot voivat poiketa eri käyttötarkoituksissa, kuten leikkauksessa tai teräsharjauksessa.

Määritä tarvittavat lisäturvatoimet, jotta käyttäjä suojataan värinän vaikutuksilta, kuten: moottoriökalujen ja lisävarusteiden ylläpitohuolto, käsien pitäminen lämpiminä ja työprosessien järjestely.

Varokkeet:

Eurooppa 230 V:n työkalut 10 ampeeria, virtalähde

Selitykset: Turvallisuusohjeet

Alla näkyvät selitykset liittyvät turvallisuuteen. Lue käyttöohje ja kiinnitä huomiota näihin symboleihin.



VAARA: Osoittaa välitöntä vaaratilannetta. Ellei tilannetta korjata, on olemassa **hengenvaara tai vakavan henkilövahingon vaara.**



VAROITUS: Ilmoittaa, että on olemassa **hengen- tai vakavan vaaran mahdollisuus.**



HUOMIO: Osoittaa mahdollista vaaratilannetta. Ellei tilannetta korjata, **saattaa** aiheutua **lievä tai keskitasoinen henkilövahinko**.

HUOMAUTUS: Viittaa menettelyyn, joka **ei välttämättä aiheuta henkilövahinkoa**, mutta **voi** aiheuttaa omaisuusvahingon.



Sähköiskun vaara.



Tulipalon vaara.

EU-yhdenmukaisuusilmoitus

KONEDIREKTIIVI



SUURI KULMAHIOMAKONE DWE490, DWE492, DWE492S, DWE493, DWE494

DEWALT vakuuttaa, että osiossa **Tekniset tiedot** kuvatut tuotteet täyttävät seuraavat määräykset: 2006/42/EY, EN60745-1:2009 + A11:2010, EN60745-2-3:2011+A2:2013+A11:2014 +A12:2014.

Nämä tuotteet täyttävät myös direktiivit 2004/108/EY (19.04.2016 saakka), 2014/30/EU (alkaan 20.04.2016) ja 2011/65/EU. Saat lisätietoja ottamalla yhteyden DEWALTiin. Osoitteet näkyvät käyttöohjeen takasivulla.

Allekirjoittaja vastaa teknisistä tiedoista ja antaa tämän vakuutuksen DEWALTin puolesta.

Markus Rompel
Johtaja, konetekniikka
DEWALT, Richard-Klinger-Straße 11, D-65510,
Idstein, Saksa
01.05.2015



VAROITUS: Loukkaantumiskäsitteily riskin vähentämiseksi lue tämä käyttöohje.

Sähkötyökalun yleiset turvallisuusvaroitukset



VAROITUS! Lue kaikki turvallisuusvaroitukset ja ohjeet. Jos varoituksia ja ohjeita ei noudateta, on olemassa sähköiskun, tulipalon ja/tai vakavan henkilövahingon vaara.

TALLENNA KAIKKI VAROITUKSET JA OHJEET MYÖHEMPÄÄ TARVETTA VARTEN

Näissä varoituksissa ilmauksella "sähkötyökalu" viitataan verkkovirtaan yhdistettävään tai akkukäyttöiseen työkaluusi.

1) TYÖALUEEN TURVALLISUUS

- Pidä työalue puhtaana ja hyvin valaistuna.** Onnettomuuksia sattuu herkemmin epäsiistissä tai huonosti valaistussa ympäristössä.
- Älä käytä sähkötyökaluja, jos on olemassa räjähdysvaara esimerkiksi syttyvien nesteiden, kaasujen tai pölyn vuoksi.** Sähkötyökalujen aiheuttamat kipinät voivat sytyttää pölyn tai kaasut.
- Pidä lapset ja sivulliset kaukana käyttäessäsi sähkötyökalua.** Keskittymiskyvyn herpaantuminen voi aiheuttaa hallinnan menettämisen.

2) SÄHKÖTURVALLISUUS

- Pistokkeen ja pistorasian on vastattava toisiaan. Älä koskaan tee pistokkeeseen mitään muutoksia. Älä yhdistä maadoitettua sähkötyökalua jatkojohtoon.** Sähköiskun vaara vähenee, jos pistokkeisiin ei tehdä muutoksia ja ne yhdistetään vain niille tarkoitettuihin pistorasioihin.
- Älä kosketa maadoitettuja pintoja, kuten putkia, lämpöpattereita ja jäähdytyslaitteita.** Voit saada sähköiskun, jos kehosi on maadoitettu.
- Älä altista sähkötyökaluja sateelle tai kosteudelle.** Sähkötyökaluun menevä vesi lisää sähköiskun vaaraa.
- Älä vaurioita sähköjohtoa. Älä kannata työkaluja sähköjohtosta tai vedä pistoketta pistorasiasta sähköjohtoa avulla. Pidä sähköjohto kaukana kuumuudesta, öljystä, terävistä reunoista tai liikkuvista osista.** Vaurioituneet tai sokkeutuneet johdot lisäävät sähköiskun vaaraa.
- Jos käytät sähkötyökalua ulkona, käytä vain ulkokäyttöön tarkoitettua jatkojohtoa.** Ulkokäyttöön tarkoitettuun sähköjohtoon käyttäminen vähentää sähköiskun vaaraa.
- Jos sähkötyökalua on käytettävä kosteassa paikassa, käytä vikavirtasuojaa.** Tämä vähentää sähköiskun vaaraa.

3) HENKILÖKOHTAINEN TURVALLISUUS

- Käyttäessäsi sähkötyökalua pysy valppaana, keskity työhön ja käytä tervettä järkeä. Älä käytä tätä työkalua ollessasi väsynyt tai alkoholin, huumeiden tai lääkkeiden vaikutuksen alaisena.** Keskittymisen herpaantuminen hetkeksikin sähkötyökalua käytettäessä voi aiheuttaa vakavan henkilövahingon.

- b) **Käytä henkilösuojaimia. Käytä aina silmäsuojaimia.** Hengityssuojaimen, liukumattomien turvajalkineiden, kypärän ja kuulosuojaimen käyttäminen vähentää henkilövahinkojen vaaraa.
- c) **Estä tahaton käynnistyminen. Varmista, että virtakytkin on OFF-asennossa, ennen kuin kytket sähkötyökalun pistorasiaan, yhdistät siihen akun, nostat työkalun käteesi tai kannat sitä.** Sähkötyökalun kantaminen sormi virtakytkimellä lisää onnettomuusvaaraa.
- d) **Poista kaikki säätöavaimet tai vääntimet ennen sähkötyökalun käynnistämistä.** Sähkötyökalun pyöriivään osaan jäänyt säätöavain tai väännin voi aiheuttaa henkilövahingon.
- e) **Älä kurottele. Huolehdi siitä, että sinulla on koko ajan tukeva jalansija ja hyvä tasapaino.** Näin voit hallita sähkötyökalua paremmin odottamattomissa tilanteissa.
- f) **Pukeudu asianmukaisesti. Älä käytä löysää vaatetta tai koruja. Pidä hiukset, vaatteet ja kädet loitolla liikkuvista osista.** Löysät vaatteet, korut tai pitkät hiukset voivat tarttua liikkuviin osiin.
- g) **Jos käytettävissä on laitteita pölyn talteen ottamiseksi, käytä niitä.** Pölyn ottaminen talteen voi vähentää pölyn aiheuttamia vaaroja.

4) SÄHKÖTYÖKALUSTA HUOLEHTIMINEN

- a) **Älä kohdistaa sähkötyökaluun liikaa voimaa. Valitse käyttötarkoituksen kannalta oikea sähkötyökalu.** Sähkötyökalu toimii paremmin ja turvallisemmin, kun sitä käytetään sille suunniteltuun käyttötarkoitukseen.
- b) **Älä käytä työkalua, jos virtakytkin ei toimi.** Jos sähkötyökalua ei voi hallita kytkimen avulla, se on vaarallinen ja se on korjattava.
- c) **Katkaise sähkötyökalusta virta ja irrota sen pistoke pistorasiasta tai irrota sen akku ennen säätämistä, varusteiden vaihtamista tai sähkötyökalun asettamista säilytykseen.** Näin voit vähentää vahingossa käynnistymisen aiheuttaman henkilövahingon vaaraa.
- d) **Varastoi sähkötyökaluja lasten ulottumattomissa. Älä anna sähkötyökaluihin tottumattomien tai näihin ohjeisiin perehtymättömien henkilöiden käyttää sähkötyökaluja.** Sähkötyökalut ovat vaarallisia kouluttamattomien käyttäjien käsissä.
- e) **Pidä sähkötyökalut kunnossa. Tarkista liikkuvat osat, niiden kiinnitys, osien eheys ja muut toimintaan vaikuttavat tekijät. Jos**

havaitset vaurioita, korjauta sähkötyökalu ennen niiden käyttämistä. Huonosti kunnossapidetyt sähkötyökalut aiheuttavat onnettomuuksia.

- f) **Pidä leikkaavat pinnat terävinä ja puhtaina.** Kunnossa pidettyjen leikkaavien teräviä reunoja sisältävien työkalut todennäköisyys jumiutua vähenee, ja niitä on helpompi hallita.
- g) **Käytä sähkötyökalua ja sen tarvikkeita, kuten poranteriä, näiden ohjeiden mukaisesti. Ota työskentelyolosuhteet ja tehtävä työ huomioon.** Jos sähkötyökalua käytetään näiden ohjeiden vastaisesti, voi syntyä vaaratilanne.

5) HUOLTO

- a) **Korjauta työkalu valtuutetulla asentajalla. Varaosina on käytettävä vain alkuperäisiä vastaavia osia.** Näin taataan moottorityökalun turvallisuus.

LISÄTURVASÄÄNTÖJÄ SUURILLE KULMAHIOMAKONEILLE

Turvaohjeet kaikkia toimintoja käytettäessä

- a) **Tämä sähkötyökalu on tarkoitettu käytettäväksi hioma-, teräsharjaus- tai leikkauskoneena. Lue kaikki tämän sähkötyökalun mukana toimitetut varoitukset, käyttöohjeet ja tekniset tiedot.** Jos kaikkia ohjeita ei noudateta, on olemassa sähköiskun, tulipalon ja/tai vakavan henkilövahingon vaara.
- b) **Ei ole suositeltavaa käyttää tätä sähkötyökalua esimerkiksi kiillottamiseen.** Jos sähkötyökalua käytetään tarkoitukseen, johon sitä ei ole suunniteltu, voi aiheutua vaaratilanne ja henkilövahinko.
- c) **Älä käytä varaosia tai varusteita, joita valmistaja ei suosittele tai ole hyväksynyt.** Varusteen käyttäminen ei ole turvallista vain siksi, että se voidaan yhdistää sähkötyökaluun.
- d) **Varusteen nimellisnopeuden tulee olla vähintään sama kuin sähkötyökaluun merkityn enimmäisnopeuden.** Jos varusteita käytetään niiden nimellisnopeutta suuremmalla nopeudella, ne voivat särkyä ja niistä voi lentää kappaleita.
- e) **Varusteen ulkolämpimän ja paksuuden on vastattava sähkötyökalun kapasiteettia.** Väärän kokoista varustetta ei voida suojata tai hallita riittävän tehokkaasti.

- f) **Lisävarusteiden kierteisen kiinnitysoosan on sovittava hiomakoneen karan kierteisiin. Laippojen avulla asennettujen lisävarusteiden kohdalla lisävarusteen kiinnitysreiän on sovittava laipan sijoituskohdan halkaisijaan.** Jos varustetta ei voi kiinnittää sähkötyökaluun kunnolla, voi aiheutua epätasapaino ja voit menettää työkalun hallinnan tänään vuoksi.
- g) **Älä käytä vaurioitunutta lisävarustetta. Ennen käyttämistä tarkista, ettei tarvitse, esimerkiksi sen hiomalaikassa tai taustalevyssä, ole halkeamia, repeämiä tai kulumia ja että teräslankaharjassa ole irrallisia tai katkenneita harjaksia. Jos sähkötyökalu putoaa, tarkista, onko siihen tullut vaurioita ja vaihda vaurioitunut osa. Kun olet tarkistanut laitteen, siirry kauas siitä ja pyydä muitakin siirtymään kauemmas. Anna sähkötyökalun käydä suurimmalla nopeudella kuormittamattomana minuutin ajan.** Vaurioitunut varuste tavallisesti särkyy tämän testausajan kuluessa.
- h) **Käytä henkilökohtaisia suojavarusteita. Käytä kasvosuojusta tai turvalaseja tehtävän työn vaatimusten mukaisesti. Käytä tarvittaessa hengityssuojainta, kuulosuojaimia, käsineitä ja suojavaatetusta, joka estää lentävien kappaleiden aiheuttamat henkilövahingot.** Turvalasien on pystyttävä estämään lentäviä kappaleita aiheuttamasta henkilövahinkoja. Hengityssuojaimen on pystyttävä estämään hiukkasia pääsemästä hengitysteihin. Pitkäaikainen altistuminen melulle voi heikentää kuuloa.
- i) **Pidä sivulliset turvallisen etäisyyden päässä työskentelyalueesta. Työskentelyalueella on käytettävä henkilösuojavarusteita.** Työstettävään kappaleen tai särkyneen varusteen singahtavat osat voivat aiheuttaa henkilövahinkoja.
- j) **Jos laitteen terä voi osua pilotettuihin sähköjohtoihin tai sen omaan sähköjohtoon, tartu työkaluun ainoastaan sen eristetyistä tarttumapinnoista. Terän osuminen jännitteeseen johtoon tekee työkalun paljaista metalliosista jännitteisiä, joten käyttäjä voi saada sähköiskun.**
- k) **Pidä sähköjohto kaukana pyörivästä terästä.** Jos menetät työkalun hallinnan, johto voi katketa tai vaurioitua tai työkalu voi osua käteesi.

- l) **Laske työkalu alas vasta kun se on täysin pysähtynyt.** Käynnissä oleva työkalu voi osua työtason pintaan, jolloin menetät sen hallinnan.
- m) **Älä anna sähkötyökalun olla käynnissä kantaessasi sitä.** Jos käynnissä oleva sähkötyökalu tarttuu vaatteisiisi, se voi osua kehoosi.
- n) **Puhdista sähkötyökalun ilmanvaihtoaukot säännöllisesti.** Moottorin puhallin vetää pölyä työkalun sisään. Metallipölyn kertyminen voi aiheuttaa sähköiskun vaaran.
- o) **Älä käytä sähkötyökalua helposti syttyvien aineiden läheisyydessä.** Kipinät voivat sytyttää ne.
- p) **Älä käytä nestejäähdytystä edellyttäviä lisävarusteita.** Veden tai muun jäähdytysaineen käyttäminen voi aiheuttaa sähköiskun.

LISÄTURVALLISUUSOHJEET KAIKILLE TOIMINNOILLE

Takaiskun syyt ja ehkäiseminen

Takapotku aiheutuu äkillisesti hiomalaikan, taustalevyn, harjan tai varusteen juutuessa kiinni. Tällöin pyörä pysähtyy ja sähkötyökalu lähtee hallitsemattomasti vastakkaiseen suuntaan.

Jos esimerkiksi hiomalaikka jää kiinni työstettävään kappaleeseen, laikan reuna voi kaivautua sen pintaan, jolloin hiomalaikka voi nousta pinnalle tai aiheuttaa potkun. Hiomalaikka voi singahtaa käyttäjää kohden tai hänestä pois päin sen mukaan mihin suuntaan laikka pyörii jäädessään kiinni. Tällöin hiomalaikka voi myös rikkoutua.

Takapotku on seurausta työkalun väärinkäyttämisestä ja/tai virheellisistä käyttömenetelmistä tai -olosuhteista. Se voidaan välttää seuraavien varotoimien avulla.

- a) **Pitele työkalua tiukasti. Pidä kehosi ja käsivartesi asennossa, jossa ne vastustavat takapotkun voimaa. Pidä aina kiinni lisäkahvasta, jotta takapotku ja käynnistymisen aikana esiintyvä vääntöreaktio pysyvät hallinnassa.** Käyttäjä voi hallita vääntöreaktiota tai takapotkuvoimaa, jos tarvittaviin varotoimiin ryhdytään.
- b) **Älä vie käsiä käynnissä olevan työkalun lähelle.** Se voi aiheuttaa takapotkun.
- c) **Pidä kehosi kaukana alueelta, johon sähkötyökalu singahtaa takapotkun vaikutuksesta.** Takapotku saa työkalun singahtamaan vastakkaiseen suuntaan laikan liikkeeseen nähden, jos se tarttuu kiinni.
- d) **Noudata erityistä varovaisuutta, kun työstät nurkkia, teräviä kulmia jne. Vältä työkalun kimpoamista tai kiinni jäämistä.**

Nurkat, terävät kulmat tai kimpoaminen voivat aiheuttaa toiminnassa olevan työkalun jäämisen kiinni, jolloin sen hallinta menetetään tai voi aiheutua takapotku.

- e) **Älä kiinnitä työkaluun teräketjulaikkaa tai hammastettua sahanterää.** Muutoin aiheutuu helposti takapotku tai hallinnan menetyks.

Hiomista ja katkaisua koskevat varoitukset

- a) **Käytä vain sähkötyökalulle suositeltuja laikkoja ja niitä varten tarkoitettuja suojuksia.** Jos sähkötyökalussa käytetään laikkoja, joita ei ole tarkoitettu käytettäväksi siinä, niitä ei voi suojata kunnolla, joten ne aiheuttavat vaaran.
- b) **Keskeltä painettujen laikkojen hiomapinta on asennettava suojakaistaleen tason alapuolelle.** Virheellisesti asennettua laikkaa, joka näkyy suojakaistaleen tason läpi, ei voida suojata oikeaoppisesti.
- c) **Suojus on kiinnitettävä sähkötyökaluun kunnolla ja asetettava turvalliseen asentoon, jotta mahdollisimman pieni osa laikasta jää näkyviin.** Suoja estää rikkoutuneiden laikan sirujen sinkoamisen, koskettamisen vahingossa laikkaan ja vaatetukseen syttymisen kipinöiden vuoksi.
- d) **Käytä laikkoja vain niille suositeltuihin käyttötarkoituksiin.** Esimerkki: **Älä käytä katkaisulaikkaa hiomiseen.** Hiovat katkaisulaikat on tarkoitettu hiomiseen. Niiden aiheuttamat sivusuuntaiset voimat voivat saada laikan rikkoutumaan.
- e) **Käytä aina oikean kokoisia ja muotoisia ehjiä hiomalaikkoja.** Tällöin laikan rikkoutumisen vaara vähenee. Katkaisulaikat voivat olla erilaisia kuin hiomalaikat.
- f) **Älä käytä suuremmissa sähkötyökaluissa käytettyjä kuluneita laikkoja.** Suurempien sähkötyökalujen laikat eivät kestä pienemmän työkalun suurempaa nopeutta, joten ne voivat särkyä.

Katkaisuhiomakäyttöä koskevat lisävaroitukset

- a) **Älä "jumita" katkaisulaikkaa tai käytä liiallista voimaa. Älä yritä leikata liian syvältä.** Liiallinen voimankäyttö lisää kuormitusta ja altistaa laikan vääntymiselle tai leikkaukseen kiinni jäämiselle sekä kasvattaa takapotkun ja laikan rikkoantumisen mahdollisuutta.

- b) **Älä aseta vartaloasi pyörivän laikan tielle tai sen taakse.** Kun laikka siirtyy käytön aikana vartalostasi pois päin, mahdollinen takaisinisku voi aiheuttaa laikan ja sähkötyökalun siirtymisen voimalla suoraan sinua kohti.
- c) **Jos laikka juuttuu kiinni tai jos keskeytät leikkaamisen mistä tahansa syystä, kytke sähkötyökalun virta pois ja pidä työkalua paikoillaan, kunnes laikka pysähtyy kokonaan. Älä koskaan yritä irrottaa katkaisulaikkaa leikkauskohdasta, kun laikka pyörii. Tämä voi aiheuttaa takapotkun.** Tutki terän juuttumisen syy ja suorita korjaustoimenpiteet.
- d) **Älä käynnistä leikkaustoimenpidettä uudelleen pitäen työkalua työkappaleessa.** Anna laikan saavuttaa täysi nopeus ja aseta se varoen takaisin leikkauskohtaan. Laikka voi taittua, siirtyä ylös tai iskeytyä takaisin, jos sähkötyökalu käynnistetään uudelleen työkappaleessa.
- e) **Tue paneeleja tai kaikkia liian suuria työkappaleita laikan kiinni juuttumisen ja takaisiniskun välttämiseksi.** Suuret työkappaleet pyrkivät taipumaan omasta painostaan. Tuet tulee asettaa työkappaleen alapuolelle leikkauslinjan lähelle ja työkappaleen reunan lähelle laikan molemmalla puolella.
- f) **Noudata erityistä varovaisuutta tehdessäsi taskuleikkausta seiniin tai muihin katvekohteisiin.** Ulostyöntyvä terä voi leikata kaasu- tai vesiputkia, sähköjohtoja tai esineitä, jotka aiheuttavat takapotkun.

Erityiset varoitukset hiottaessa hiomapaperilla

- a) **Älä käytä liian suuria hiomapapereita.** Noudata valmistajan suosituksia valitessasi hiomapaperia. Jos hiomapaperi ulottuu laikan ulkopuolelle, voi aiheutua haavan saamisen, laikan kulumisen tai takapotkun vaara.

Erityiset varoitukset käytettäessä teräsharjaa

- a) **Huomaa, että teräsharjasta irtoaa harjaksia myös normaalissa käytössä. Älä rasita kuituja kohdistamalla harjaan suurta voimaa.** Harjakset lävistävät kevyet vaatteet ja/ tai ihon helposti.
- b) **Jos teräsharjaa käytettäessä on suositeltua käyttää suojusta, älä anna teräsharjan osua siihen.** Teräsharjan läpimitta voi laajeta käyttämisen aikana kuormituksen ja keskipakovoiman vuoksi.

Hiomakoneiden lisäturvasääntöjä

- **Älä käytä tässä työkalussa tyypin 11 (käyristynvä kuppi) laikkoja.** Sopimattoman lisävarusteen käyttö voi johtaa henkilövahinkoon.
- **Käytä aina sivukahvaa. Kiristä kahva hyvin.** Sivukahvaa tulee aina käyttää työkalun hallinnan säilyttämiseen.

Jännösvaarat

Turvamääräysten noudattamisesta ja turvalaitteiden käyttämisestä huolimatta tiettyjä vaaroja ei voida välttää. Näitä ovat seuraavat:

- Kuulon heikkeneminen.
- Lentävien kappaleiden aiheuttamat henkilövahingot.
- Käytön aikana kuumenevien varusteiden aiheuttamat palovammat.
- Pitkäaikaisen käyttämisen aiheuttamat henkilövahingot.

Työkalun merkinnät

Seuraavat kuvakkeet näkyvät työkalussa:



Lue käyttöohjeet ennen käyttämistä.



Käytä kuulosuojaimia.



Käytä suojalaseja.

PÄIVÄMÄÄRÄKOODIN PAIKKA (KUVA [FIG.] 1)

Päivämääräkoodi (X), joka sisältää myös valmistusvuoden, on painettu ulkokuoreen.

Esimerkki:

2015 XX XX

Valmistusvuosi

Pakkauksen sisältö

Pakkauksen sisältö:

- 1 Kulmahiomakone
- 1 Suojus
- 1 Sivukahva
- 1 Laippasarja
- 1 Kaksinastainen kiintoavain
- 1 laukku (vain K-mallit)
- 1 käyttöohje

- Tarkista, onko työkalussa, osissa tai tarvikkeissa kuljetusvaurioita.
- Lue tämä käyttöohje huolellisesti ennen tuotteen käyttämistä.

Kuvaus (kuva 1, 4)



VAROITUS: Älä tee sähkötyökaluun tai sen osiin mitään muutoksia. Muutoin voi aiheutua omaisuus- tai henkilövahinkoja.

- A. Virtakytkin
- B. Lukituksen vapautuspainike
- C. Karan lukko
- D. Kara
- E. Suojus
- F. Suojuksen ruuvi
- G. Sivukahva
- H. Lukituspainike (vain DWE494-mallissa)
- I. Kaksinastainen kiintoavain
- J. Taustalaippa
- K. Kierteinen lukitusmutteri

KÄYTTÖTARKOITUS

Suurtehoinen kulmahiomakoneesi on suunniteltu ammattimaiseen hiontaan, teräsharjaukseen ja leikkaamiseen.

ÄLÄ käytä kosteissa olosuhteissa tai jos laitteen lähellä on syttyviä nesteitä tai kaasuja.

Nämä kulmahiomakoneet ovat ammattikäyttöön tarkoitettuja sähkötyökaluja.

ÄLÄ anna lasten koskea laitteeseen. Kokemattomat henkilöt saavat käyttää tätä laitetta vain valvotusti.

- **Pienet lapset ja huonokuntoiset henkilöt.** Tätä laitetta ei ole tarkoitettu pienten lasten tai liikuntarajoitteisten henkilöiden käyttöön ilman valvontaa.
- Tämän tuotteen käyttö ei sovellu henkilöille (mukaan lukien lapset), joiden fyysiset, sensoriset tai henkiset kyvyt tai kokemus ja/ tai tietämys tai taidot ovat rajalliset. Heidän turvallisuudestaan tulee huolehtia heistä vastuussa oleva henkilö. Lapsia ei koskaan saa jättää yksin tämän tuotteen kanssa.

Jännitteen palautumiskytkin

VAIN DWE494

Virtakytkimessä on jännitteenpalautumistoiminto. Jos työkalu irrotetaan jostakin syystä virtalähteestä, kytkin on aktivoitava uudelleen.

Pehmeä käynnistys

DWE492S JA DWE494

Pehmeä käynnistys estää laitteen hallinnan menettämisen käynnistettäessä. Tästä ominaisuudesta on hyötystä varsinkin ahtaissa paikoissa.

Sähköturvallisuus

Sähkömoottori toimii vain yhdellä jännitteellä. Tarkista aina, että verkkovirran jännite vastaa tyyppikilpeen merkittyä jännitettä.



Tämä DEWALT-työkalu on kaksoeristetty EN60745 -säädösten mukaisesti, joten maadoitusjohdinta ei tarvita.

Jos johto on vaurioitunut, se täytyy vaihtaa erityisvalmistaiseen johtoon, joka on saatavissa DEWALTin huoltopisteistä.

HUOMAUTUS: Laite on tarkoitettu muodostamaan yhteys tehonsyöttöjärjestelmään suurimmalla sallitulla järjestelmän impedanssilla $Z_{max} 0,28 \Omega$ käyttäjän tehonsyötön liittymäkohdassa (sähkökaappi). Käyttäjän täytyy varmistaa, että laite on liitetty vain yllä olevat vaatimukset täyttävään järjestelmään. Käyttäjä voi tarvittaessa kysyä sähköyhtiöltä järjestelmän impedanssin liittymäkohdassa.

Jatkojohdon käyttäminen

Jatkojohto ei saa käyttää, ellei sen käyttö ole ehdottomasti tarpeen. Jos on käytettävä jatkojohtoa, käytä tälle työkalulle soveltuvaa 3-kaapelista jatkojohtoa (lisätietoja on **teknisissä tiedoissa**). Johdinten pienin koko on 1,5 mm² ja suurin pituus 30 m.

Jos käytät johtokelaa, kelaa johto aina kokonaan auki.

KOKOAMINEN JA SÄÄTÄMINEN



VAROITUS: Vakavan henkilövahingon vaaran vähentämiseksi katkaise työkalusta virta ja irrota sen pistoke pistorasiasta ennen säätämistä tai varusteiden irrottamista tai asentamista. Ennen työkalun pistokkeen työntämistä pistorasiaan paina liipaisinta ja vapauta se sen varmistamiseksi, että virta on katkaistu.

Sivukahvan kiinnittäminen (kuvat 2)



VAROITUS: Tarkista ennen laitteen käynnistämistä, että kahva on kiristetty oikein.



VAROITUS: Sivukahvaa tulee aina käyttää työkalun hallinnan säilyttämiseen.

Ruuvaa sivukahva (G) johonkin aukkoon (M) vaihteiston jommallakummalla puolella.

Suojuksen kiinnittäminen ja irrottaminen (kuva 1, 3)



VAROITUS: Vakavan henkilövahingon vaaran vähentämiseksi katkaise työkalusta virta ja irrota sen pistoke pistorasiasta ennen säätämistä tai varusteiden irrottamista tai asentamista. Ennen työkalun pistokkeen työntämistä pistorasiaan paina liipaisinta ja vapauta se sen varmistamiseksi, että virta on katkaistu.



HUOMIO: Tässä hiomakoneessa on käytettävä suoja.

Kun hiomakonetta käytetään metallin tai kivimateriaalin leikkaamiseen, tyyppin 1 suojan käyttö on **PAKOLLISTA**. Tyyppin 1 suoja on saatavilla lisämaksusta DEWALT-jälleenmyyjiltä.

HUOMAA: Muiden varusteiden käyttämisestä näissä hiomakoneissa on lisätietoja **hioma- ja leikkausvarusteakaaviossa** tämän osion lopussa.

1. Aseta kulmahiomakone pöydälle, kara (D) ylös.
2. Kohdista ulokkeet (N) koloihin (O).
3. Paina suojuus (E) alas ja käännä se vaadittavaan asentoon.
4. Kiristä ruuvi (F) tiukasti.
5. Kun haluat irrottaa suojuksen, löysää ruuvia.



HUOMIO: Jos suojaa ei voida kiristää säätöruuvilla, älä käytä työkalua. Henkilövahinkoriskin pienentämiseksi työkalu ja suoja on vietävä huoltopalveluun sen korjaamista tai suojan vaihtamista varten.

Hioma- tai leikkauslaikan asettaminen ja irrottaminen (kuvat 1, 4, 5)



VAROITUS: Älä käytä vaurioitunutta laikkaa.

1. Aseta kulmahiomakone pöydälle suojus ylöspäin.
2. Asenna taustalaippa (J) oikein karaan (D) (kuva 4).

3. Aseta aluslevy (O) taustalaippaan (J) (kuva 5). Kun asetat keskeltä kohotetun levyn paikalleen, varmista, että kohotettu keskiosa (P) osoittaa taustalaippaan (J) päin.
4. Kierrä kierteinen lukitusmutteri (K) karaan (D) (kuva 4):
 - a. Kierteisen lukitusmutterin (K) renkaan on osoitettava levyyn päin, kun hiomalaikka asennetaan (kuva 5a);
 - b. Kierteisen lukitusmutterin (K) renkaan on osoitettava levystä pois päin, kun leikkauslaikka asennetaan (kuva 5b).
5. Paina karan lukituspainiketta (C) ja kierrä karaa (D), kunnes se lukittuu paikoilleen.
6. Kiristä kierteinen kiinnitysmutteri (K) tuotteen mukana toimitetulla kaksipäisellä ruuviavaimella.
7. Vapauta karan lukitus.
8. Poista laikka löysäämällä kierteistä lukitusmutteria (K) kaksipäisellä ruuviavaimella.

Alustan/hiomapaperin asentaminen ja poistaminen (kuvat 1, 4, 6)

1. Aseta laite työtasolle tai tasaiselle alustalle suojaa ylöspäin.
2. Poista taustalaippa (J).
3. Aseta kumialusta oikein karaan (D)
4. Aseta hiomapaperi kumialustaan.
5. Ruuvaa alustan kanssa toimitettu kierteinen hiomapaperin lukitusmutteri (L) karaan. Kierteiden kiinnitysmutterin renkaan on oltava kumialustaan päin.
6. Paina karan lukituspainiketta (C) ja kierrä karaa (D), kunnes se lukittuu paikoilleen.
7. Kiristä kierteinen kiinnitysmutteri (L) kaksipäisellä ruuviavaimella.
8. Vapauta karan lukitus.
9. Poista kumialusta löysäämällä kierteistä kiinnitysmutteria (L) kaksipäisellä ruuviavaimella.

Kuppiteräsharjan kiinnittäminen

Ruuvaa kuppiteräsharja suoraan karaan ilman välilevyä ja kierteistä laippaa.

Ennen käyttämistä

- Asenna suojus ja hiomalaikka tai -paperi. Älä käytä erittäin kuluneita laikkoja tai papereita.
- Varmista, että sisempi ja ulompi laippa on kiinnitetty oikein. Noudata **Hiomis- ja leikkausvarustetaulukon ohjeita**.
- Varmista, että laikka pyörii varusteeseen ja työkaluun merkityn nuolen suuntaan.

- Älä käytä vaurioitunutta lisävarustetta. Ennen käyttämistä tarkista, ettei tarvitseessa, esimerkiksi sen hiomalaikoissa tai taustalevyssä, ole halkeamia, repeämiä tai kulumia ja että teräslankaharjassa ole irrallisia tai katkenneita harjaksia. Jos sähkötyökalu putoaa, tarkista, onko siihen tullut vaurioita ja vaihda vaurioitunut osa. Kun olet tarkistanut laitteen, siirry kauas siitä ja pyydä muitakin siirtymään kauemmas. Anna sähkötyökalun käydä suurimmalla nopeudella kuormittamattomana minuutin ajan. Vaurioitunut varuste tavallisesti särkyvät tämän testausajan kuluessa.
- Älä koskaan käytä paperia yhdessä kiinnitettyjen hankaustuotteiden kanssa.
- Älä työskentele hiomakupilla ilman asianmukaista suojaa.
- **Älä kuormita konetta niin paljon, että se pysähtyy. Kun sähkötyökalua on kuormitettu huomattavasti, jatka sen käyttöä ilman kuormaa useiden minuuttien ajan lisävarusteen jäähdyttämiseksi. Älä kosketa hioma- ja leikkulaikkoihin ennen kuin ne ovat jäähtyneet.** Laikat voivat kuumentua huomattavasti käytön aikana.
- Älä käytä sähkötyökalua poisleikkaustelineen kanssa.

KÄYTTÄMINEN



VAROITUS: Noudata aina turvaohjeita ja määräyksiä.



VAROITUS: Vakavan henkilövahingon vaaran vähentämiseksi katkaise työkalusta virta ja irrota sen pistoke pistorasiasta ennen säätämistä tai varusteiden irrottamista tai asentamista. Ennen työkalun pistokkeen työntämistä pistorasiaan paina liipaisinta ja vapauta se sen varmistamiseksi, että virta on katkaistu.



VAROITUS:

- Varmista, että hiottavat tai katkaistavat materiaalit ovat tiukasti kiinni.
- Kiinnitä ja tue työkalupalletta. Käytä puristimia tai ruuvipuristinta työkalupaleen kiinnittämiseksi ja tukemiseksi tukevaan alustaan. Työkappale on tärkeää kiinnittää ja tukea hyvin työkalupaleen liikkumisen ja hallinnan menetyksen estämiseksi. Jos työkalupalle liikkuu tai hallinta menetetään, vaaratilanteita ja henkilövahinkoja voi aiheutua.

- **Tue paneeleja tai kaikkia liian suuria työkappaleita laikan kiinni juuttumisen ja takaisiniskun välttämiseksi.** Suuret työkappaleet pyrkivät taipumaan omasta painostaan. Tuet tulee asettaa työkappaleen alapuolelle leikkauslinjan lähelle ja työkappaleen reunan lähelle laikan molemmalla puolella.
- Pidä aina työhanskoja, kun käytät tätä työkalua.
- Paina työkalua vain varovaisesti. Älä paina laikkaa sivusuunnassa.
- Vältä ylikuormittamista. Jos työkalu kuumenee, jäähdytä se antamalla sen olla toiminnassa muutama minuutti ilman kuormitusta. Älä kosketa lisävarusteisiin ennen kuin ne ovat jäähtyneet. Laikat kuumenevat huomattavasti käytön aikana.
- Älä koskaan työskentele hiomakupilla ilman asianmukaista suojaa.
- Älä käytä sähkötyökalua poisleikkaustelineen kanssa.
- Älä koskaan käytä paperia yhdessä kiinnitettyjen hankaustuotteiden kanssa.
- Huomaa, että terä jatkaa pyörimistä vielä työkalun sammuttamisen jälkeen.
- Tätä työkalua ei ole tarkoitettu käytettäväksi hiomakupin kanssa.
- Älä käytä erillisiä supistusholkkeja tai adaptoreita käyttäaksesi suurireikäisiä laikkoja.

Käsien oikea asento (kuva 1, 7)



VAROITUS: Vakavan henkilövahinkovaaran välttämiseksi on **AINA** käytettävä oikeaoppista käden asentoa kuvan mukaisesti.



VAROITUS: Voit vähentää vakavan henkilövahingon vaaraa pitelemällä työkalua **AINA** tiukassa otteessa.

Kädet ovat oikeassa asennossa, kun tartut sivukahvaan (G) yhdellä kädellä ja toisella kädellä työkalun runkoon kuvassa 7 näkyvällä tavalla.

Käynnistäminen ja sammuttaminen (kuva 1)

Virtakytkimessä on vapautuskytkin.

Käynnistä työkalu painamalla vapautuskytkintä (B) ja yhtäaikaaisesti virtakytkintä (A).

Vapauta vapautuskytkin (B). Pysäytä työkalu vapauttamalla kytkin.

Lukituspainike (kuva 1)

VAIN DWE494

Paina lukituspainiketta (H) jatkuvaa toimintaa varten ja vapauta virtakytkin.

Pysäytä työkalu painamalla virtakytkintä uudelleen.

Lukituspainike voidaan poistaa pysyvästi ilman, että se vaikuttaa työkalun arvokilvessä oleviin määräyksien mukaisiin tietoihin. Lukitustapin saa poistaa vain DEWALT-huoltopalvelu.

Karan lukitsin (kuva 1)

Karan lukko (B) estää karaa pyörimästä, kun laikkaa kiinnitetään tai irrotetaan. Lukitse työkalu vasta kun työkalu on sammutettu ja täysin pysähtynyt ja kun sen pistoke on irrotettu pistorasiasta.

HUOMAUTUS: Älä lukitse karaa, kun työkalua käytetään. Muutoin työkalu voi vaurioitua. Jos työkalu vaurioituu, siihen kiinnitetty varuste voi irrota ja aiheuttaa vahingoittumisen.

Voit lukita karan painamalla karan lukituspainiketta ja kääntämällä karaa, kunnes se lukittuu.

Metallin työstäminen

Jos työstät metallia tämän työkalun avulla, varmista, että pistoke on yhdistetty vikavirtasuojaimen, jotta metallillastut eivät aiheuta sähköistä vaaraa.

Jos vikavirtasuojain estää virransyötön työkaluun, vie työkalu korjattavaksi valtuutettuun DEWALT-huoltokorjaamoon.



VAROITUS: Tietyissä työskentelyolosuhteissa laitteen sisään voi kertyä sähköä johtavaa pölyä metallia työstettäessä. Tällöin laitteen suojaava eristys ei toimi, joten on olemassa sähköiskun vaara.

Metallipölyn kertymisen laitteen sisään estämiseksi on suositeltavaa puhdistaa ilmanvaihtouukot päivittäin. Katso **Huolto**

Metallin leikkaaminen

Käytä aina suojustyyppiä 1 leikatessa hiomalaikeilla.

Syötä kohtuullisella nopeudella leikattavan materiaalin mukaan leikkaamisen aikana. Älä kohdista painetta leikkuulaikkaan, kallista tai heiluta konetta.

Älä laske leikkuulaikkojen käyttönopeutta sivuttaisella paineella.

Konetta on aina käytettävä pystyasennossa. Muutoin on olemassa vaara, että se painetaan kontrolloimattomasti pois leikkauslinjasta.

Profiileja ja nelikulmaista tankoa leikatessa on paras aloittaa pienimmästä poikkileikkauuspinnasta.

Karkea hiominen

Älä koskaan käytä leikkuulaikkaa hiomiseen. Käytä aina suojustyyppiä 27.

Parhaat hiomistulokset saavutetaan asettamalla kone 30° - 40° kulmaan. Siirrä konetta edestakaisin keskisuurella paineella. Täten työstökappale ei kuumennu liikaa, se ei värjäynty eikä siihen muodostu uria.

Kiven leikkaaminen

Konetta tulee käyttää vain kuivaleikkaamiseen. Kiven leikkaamisessa on suositeltavaa käyttää timanttilaikkaa. Käytä konetta ainoastaan ylimääräistä hengityssuojaa käyttäen.

Työstöön liittyviä vinkkejä

Ole varovainen aukkoja leikatessa rakenteellisiin seiniin.

Maakohtaiset määräykset säätelevät rakenteellisten seinien aukkoja. Näitä määräyksiä on noudatettava kaikissa olosuhteissa. Käännä vastaavan rakennesinöörin, arkkitehdin tai rakennustyömaan johtajan puoleen ennen työn aloittamista.

Pehmeiden laikkojen käyttäminen



VAROITUS: Metallipölyn kertyminen. Runsas metallin työstäminen pehmeillä laikoilla voi lisätä sähköiskun vaaraa. Tämän vaaran mahdollisuuden vähentämiseksi yhdistä laite vikavirtasuojakytkimeen ja puhdista ilmanvaihtoaukot päivittäin paineilmalla. Lisätietoja on jäljempänä.

HUOLTO

DEWALT-työkalusi on suunniteltu käytettäväksi pitkään ja edellyttämään vain vähän kunnossapittoa. Oikea käsittely ja säännöllinen puhdistus varmistavat laitteen ongelmattoman toiminnan.



VAROITUS: Vakavan henkilövahingon vaaran vähentämiseksi katkaise työkalusta virta ja irrota sen pistoke pistorasiasta ennen säätämistä tai varusteiden irrottamista tai asentamista. Ennen työkalun pistokkeen työntämistä pistorasiaan paina liipaisinta ja vapauta se sen varmistamiseksi, että virta on katkaistu.



Voiteleminen

Tätä sähkötyökalua ei tarvitse voidella.



Puhdistaminen



VAROITUS: Puhalla lika ja pöly kotelosta kuivalla ilmalla, kun sitä kertyy ilmanvaihtoaukkoihin tai niiden ympärille. Käytä tällöin hyväksytyjä silmäsuojuksia ja hengityssuojainta.



VAROITUS: Älä koskaan puhdista muita kuin metallipintoja liuottimien tai muiden voimakkaiden kemikaalien avulla. Nämä kemikaalit voivat heikentää näissä osissa käytettyjä materiaaleja. Käytä vain vedellä ja miedolla pesuaineella kostutettua kangasta. Älä päästä mitään nestettä laitteen sisään. Älä upota mitään laitteen osaa nesteeseen.

Lisävarusteet



VAROITUS: Muita kuin DEWALT-LISÄVARUSTEITA ei ole testattu tämän laitteen kanssa, joten niiden käyttäminen tässä työkalussa voi olla vaarallista. Käytä tämän laitteen kanssa vain DEWALTin suosittelemia varusteita vahingoittumisvaaran vähentämiseksi.

Saat lisätietoja sopivista lisävarusteista jälleenmyyjältäsi.

LISÄVARUSTEKAAVIO

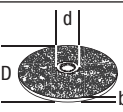
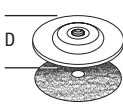
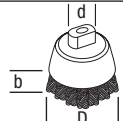
	Maks. [mm]		[mm]	Min. Kierros [min. ⁻¹]	Kiertonopeus [m/s]	Kierteisen reiän pituus [mm]
	D	b	d			
	230	6	22,23	6 600	80	-
	180	-	-	8 500	80	-
	75	30	M14	8 500	45	20,0

	Maks. [mm]		[mm]	Min. Kierros [min.°]	Kiertonopeus [m/s]	Kierteisen reiän pituus [mm]
	D	b	d			
	180	12	M14	8 500	80	20,0
	230	12	M14	8 500	80	20,0

Ympäristön suojeleminen



Toimita laite kierrätykseen. Tätä tuotetta ei saa hävittää kotitalousjätteen mukana.

■ Jos DEWALT-tuote on tullut elinkaarensa päähän tai jos et enää tarvitse sitä, älä hävitä sitä kotitalousjätteenä. Toimita se kierrätykseen.













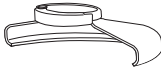

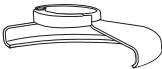

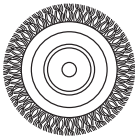
Kierrätykseen toimitetut käytetyt tuotteet ja pakkaus voidaan käyttää uudelleen. Tämä suojelee ympäristöä ja vähentää raaka-aineiden tarvetta.

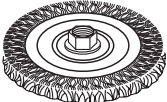
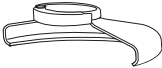
Paikallisissa määräyksissä voidaan edellyttää, että sähkölaitteet on toimitettava kierrätysasemalle tai jälleenmyyjälle, jolta ostit uuden tuotteen.

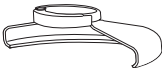

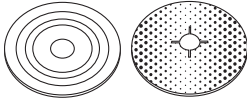
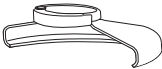



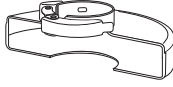

DEWALT tarjoaa DEWALT-tuotteiden keräys- ja kierrätyspalvelut, kun niiden käyttöikä on päättynyt. Voit käyttää tätä palvelua palauttamalla tuotteen valtuutettuun huoltokorjaamoon.

Saat lähimmän valtuutetun huoltokorjaamon ottamalla yhteyttä lähimpään DEWALT-palveluun, joka on annettu tässä ohjekirjassa. Luettelo valtuutetuista DEWALT -huoltokorjaamoista ja myynnin jälkeisestä palvelusta on verkko-osoitteessa: www.2helpU.com.

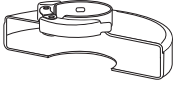
HIOMA- JA LEIKKAUSLISÄVARUSTEIDEN KAAVIO

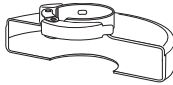
Suojustyyppi	Lisävaruste	Kuvaus	Suojuksen asennus
 <p>TYYPIN 27 SUOJUS</p>		Keskeltä painettu hiomalaikka	 <p>Tyypin 27 suojus</p>
		Pehmeä laikka	 <p>Taustalaippa</p>
		Teräslankalaikat	 <p>Tyypin 27 keskeltä painettu laikka</p>  <p>Kierteinen lukitusmutteri</p>
		Teräslankalaikat kierteisellä mutterilla	 <p>Tyypin 27 suojus</p>  <p>Teräslankalaikka</p>
		Teräslankakuppi kierteisellä mutterilla	 <p>Tyypin 27 suojus</p>  <p>Teräslankaharja</p>
		Alusta/hiomapaperi	 <p>Tyypin 27 suojus</p>  <p>Kumialusta</p>  <p>Hiekkahiomalaikka</p>  <p>Kierteinen lukitusmutteri</p>

HIOMA- JA LEIKKAUSLISÄVARUSTEIDEN KAAVIO (jatkuu)

<i>Suojustyyppi</i>	<i>Lisävaruste</i>	<i>Kuvaus</i>	<i>Suojuksen asennus</i>
 TYYPIN 1 SUOJUS		Puumateriaalin leikkulaikka, sidottu	 Tyypin 1 suojus
		Metallin leikkulaikka, sidottu	 Taustalaippa
 TYYPIN 1 SUOJUS TAI  TYYPIN 27 SUOJUS		Timanttileikkuslaikat	 Leikkuslaikka  Kierteinen lukitusmutteri

STOR VINKELSLIP

DWE490, DWE492, DWE492S, DWE493, DWE494

Grattis!

Du har valt ett verktyg från DEWALT. Många års erfarenhet, grundlig produktutveckling och innovation gör DEWALT till en av de pålitligaste samarbetspartners som användare av fackmannamässiga elverktygsanvändare kan ha.

Tekniska data

		DWE490	DWE492	DWE492S	DWE493	DWE494
Spänning	V _{AC}	230	230	230	230	230
Typ		1	1	1	1	1
Ineffekt	W	2 000	2 200	2 200	2200	2 200
Ingen last/nominell hastighet	min ⁻¹	6 600	6 600	6 600	8500	6 600
Trissdiameter	mm	230	230	230	180	230
Spindeldiameter		M14	M14	M14	M14	M14
Spindellängd	mm	19	19	19	19	19
Vikt	kg	5,2	5,2	5,2	5,2	5,2
Buller- och vibrationsvärden (triavektorsumma) i enlighet med EN60745-2-3:						
L _{PA} (emissionsljudtrycksnivå)	dB(A)	94	94	94	94	94
L _{WA} (ljudnivå)	dB(A)	104	104	104	104	104
K (osäkerhet för angiven ljudnivå)	dB(A)	3	3	3	3	3
Planslipning						
Vibrationsemissionsvärde a _{h, SG} =	m/s ²	7,1	7,1	7,1	7,1	7,1
Osäkerhet K =	m/s ²	2,0	2,0	2,0	2,0	2,0
Skivslipning						
Vibrationsemissionsvärde a _{h, DS} =	m/s ²	5,0	5,0	5,0	5,0	5,0
Osäkerhet K =	m/s ²	1,5	1,5	1,5	1,5	1,5

Den emissionsnivå för vibration som anges i detta informationsblad har uppmätts i enlighet med en standardiserad test som anges i EN60745, och den kan användas för att jämföra ett verktyg med ett annat. Den kan användas för att få fram en preliminär uppskattning av exponering.



WARNING: Den angivna emissionsnivån för vibration gäller vid verktygets huvudsakliga användning. Om verktyget emellertid används för andra tillämpningar, med andra tillbehör, eller om det är dåligt underhållet kan vibrationen avvika. Detta kan avsevärt öka exponeringsnivån under hela dess arbetstid.

En uppskattning av exponeringsnivån för vibrationer bör dessutom ta med i beräkningen de gånger verktyget är avstängt, eller när det är igång utan att utföra sitt arbete. Detta kan avsevärt minska exponeringsnivån under hela dess arbetstid. Användningar såsom kapning eller trådborstning kan ha olika vibrationsemissioner.

Identifiera ytterligare säkerhetsåtgärder för att skydda handhavaren mot verkningarna av vibration, såsom att: underhålla verktyget och tillbehören, hålla händerna varma, organisera arbetsgången.

Säkringar:

Europa 230 V verktyg 10 Ampere, elnät

Definitioner: Säkerhetsriktlinjer

Nedanstående definitioner beskriver allvarighetsgraden för varje signalord. Var god läs handboken och uppmärksamma dessa symboler.



FARA: indikerar en omedelbar farlig situation som, om den inte undviks, **kommer att resultera i dödsfall eller allvariga skador.**



VARNING: Indikerar en potentiellt riskfylld situation som, om den inte undviks, **skulle kunna resultera i dödsfall eller allvarlig personskada.**



SE UPP: indikerar en potentiellt farlig situation som, om den inte undviks, **kan resultera i mindre eller måttliga skador.**

OBSERVERA: Anger en praxis som **inte är relaterad till personskada** som, om den inte undviks, **skulle kunna resultera i egendomsskada.**



Anger risk för elstöt.



Anger risk för brand.

EC-Försäkran om överensstämmelse

MASKINDIREKTIVET



STOR VINKELSLIP

DWE490, DWE492, DWE492S, DWE493, DWE494

DEWALT försäkrar att dessa produkter, beskrivna under **tekniska data** uppfyller: 2006/42/EC, EN60745-1:2009 + A11:2010, EN60745-2-3:2011+A2:2013+A11:2014+A12:2014.

Dessa produkter överensstämmer även med Direktiv 2004/108/EC (fram till 19.04.2016), 2014/30/EU (från 20.04.2016) och 2011/65/EU. För mer information, var god kontakta DEWALT på följande adress, eller se handbokens baksida.

Undertecknad är ansvarig för sammanställning av den tekniska filen och gör denna förklaring på DEWALTs vägnar.

Markus Rompel
Chefsingenjör
DEWALT, Richard-Klinger-Straße 11, D-65510,
Idstein, Tyskland
01.05.2015



VARNING: För att minska risken för personskada, läs instruktionshandboken.

Säkerhetsvarningar, Allmänt Elverktyg



VARNING! Läs alla säkerhetsvarningar och instruktioner. Underlåtenhet att följa varningarna och instruktionerna kan resultera i elektrisk stöt, eldsvåda och/eller allvarig personskada.

SPARA ALLA VARNINGAR OCH INSTRUKTIONER FÖR KOMMANDE REFERENS

Termen "elverktyg" i varningarna syftar på ditt starkströmsdrivna (sladdanslutna) elverktyg eller batteridrivna (sladdlösa) elverktyg.

1) SÄKERT ARBETSOMRÅDE

- Håll arbetsområdet rent och ordentligt upplyst.** Belamrade eller mörka områden inbjuder till olyckor.
- Använd inte elektriska verktyg i explosiva atmosfärer, såsom i närheten av lättantändliga vätskor, gaser eller damm.** Elektriska verktyg ge upphov till gnistor som kan antända dammet eller ångorna.
- Håll barn och åskådare borta medan du arbetar med ett elverktyg.** Störningarna kan göra att du tappar kontrollen.

2) ELEKTRISK SÄKERHET

- Kontaktorna till elverktuget måste matcha uttaget. Modifiera aldrig kontakten på något sätt. Använd inte några adapterpluggar med jordanslutna (jordade) elektriska verktyg.** Omodifierade kontakter och matchande uttag minskar risken för elektrisk stöt.
- Undvik kroppskontakt med jordanslutna eller jordade ytor såsom rör, värmeelement, spisar och kylskåp.** Det finns en ökad risk för elektrisk stöt om din kropp är jordansluten eller jordad.
- Utsätt inte elektriska verktyg för regn eller våta förhållanden.** Vatten som kommer in i ett elverktyg ökar risken för elektrisk stöt.
- Använd inte sladden på otillbörligt sätt. Använd aldrig sladden till att bära, dra eller koppla bort elverktuget från strömmen. Håll sladden borta från värme, olja, skarpa kanter eller rörliga delar.** Skadade eller tilltrasslade sladdar ökar risken för elektrisk stöt.
- När du arbetar med ett elverktyg utomhus, använd en förlängningsladd som är lämplig för utomhusbruk.**

Användning av en sladd som passar för utomhusanvändning minskar risken för elektrisk stöt.

- f) **Om arbete med ett elverktyg i en fuktig lokal är oundvikligt, använd ett uttag som är skyddat med jordfelsbrytare (RCD).** Användning av en RCD minskar risken för elektrisk stöt.

3) PERSONLIG SÄKERHET

- a) **Var vaksam, var uppmärksam på vad du gör och använd sunt förnuft när du arbetar med elverktyg. Använd inte ett elverktyg när du är trött eller påverkad av droger, alkohol eller medicinering.** Ett ögonblicks ouppmärksamhet när du arbetar med elektriska verktyg kan resultera i allvarlig personskada.
- b) **Använd personlig skyddsutrustning. Använd alltid skyddsglasögon.** Skyddsutrustning såsom dammfilterskydd, halksäkra säkerhetsskor, skyddshjälm eller hörselskydd som används för lämpliga förhållanden minskar personskador.
- c) **Förhindra oavsiktlig start. Se till att strömbrytaren är i fränläge innan du ansluter till strömkällan och/eller batteripaketet, plockar upp eller bär verktyget.** Att bära elektriska verktyg med ditt finger på strömbrytaren eller att strömförsörja elektriska verktyg som har strömbrytaren på är att invitera olyckor.
- d) **Avlägsna eventuella justeringsnycklar och skiftnycklar innan du startar elverktyget.** En skiftnyckel eller en nyckel som sitter kvar på en roterande del av elverktyget kan resultera i personskada.
- e) **Böj dig inte för långt. Ha ordentligt fotfäste och balans hela tiden.** Detta möjliggör bättre kontroll av elverktyget i oväntade situationer.
- f) **Klä dig på lämpligt sätt. Bär inte lösa kläder eller smycken. Håll hår, beklädnad och handskar borta från delar i rörelse.** Lösa kläder, smycken eller långt hår kan fastna i rörliga delar.
- g) **Om det finns anordningar för anslutning av apparater för dammsugning och insamling, se till att dessa är anslutna och används på ett korrekt sätt.** Användning av dammuppsamling kan minska dammrelaterade faror.

4) ANVÄNDNING OCH SKÖTSEL AV ELVERKTYG

- a) **Tvinga inte elverktyget. Använd det korrekta elverktyget för din tillämpning.** Det korrekta elverktyget gör arbetet bättre och säkrare vid den hastighet för vilket det konstruerades.

- b) **Använd inte elverktyget om strömbrytaren inte startar och stänger av det.** Ett elverktyg som inte kan kontrolleras med strömbrytaren är farligt och måste repareras.
- c) **Dra ur kontakten från strömkällan och/eller batteripaketet från elverktyget innan du gör några justeringar, byter tillbehör eller lägger elverktygen i förvaring.** Sådana förebyggande säkerhetsåtgärder minskar risken att oavsiktligt starta elverktyget.
- d) **Förvara elektriska verktyg som inte används utom räckhåll för barn, och låt inte personer som är obekanta med elverktyget eller med dessa instruktioner använda elverktyget.** Elektriska verktyg är farliga i händerna på utbildade användare.
- e) **Underhåll elektriska verktyg. Kontrollera för feljustering eller om rörliga delar har fastnat, bristning hos delar och andra eventuella förhållanden som kan komma att påverka elverktygets funktion. Om det är skadat, se till att elverktyget blir reparerat före användning.** Många olyckor orsakas av dåligt underhållna elektriska verktyg.
- f) **Håll kapningsverktyg vassa och rena.** Ordentligt underhållna kapningsverktyg med vassa sågkanter är mindre sannolika att fastna och är lättare att kontrollera.
- g) **Använd elverktyget, tillbehören och verktygssatserna etc. i enlighet med dessa instruktioner, och ta hänsyn till arbetsförhållandena och det arbete som ska utföras.** Användningen av elverktyget för andra verksamheter än de som det är avsett för skulle kunna resultera i en farlig situation.

5) SERVICE

- a) **Se till att ditt elverktyg får service av en kvalificerad reparatör, som endast använder identiska ersättningsdelar.** Detta säkerställer att elverktygets säkerhet bibehålls.

YTTERLIGARE SPECIFIKA SÄKERHETSINSTRUKTIONER FÖR STORA VINKELSLIPAR

Säkerhetsinstruktioner för all verksamhet

- a) **Detta elverktyg är avsett att fungera som en slip, sandslip, stålborste eller som ett kapverktyg. Läs alla säkerhetsvarningar, instruktioner, illustrationer och specifikationer som levereras med detta elverktyg.** Underlåtenhet att läsa alla instruktioner som listas här nedan kan resultera

i elektrisk stöt, eldsvåda och/eller allvarlig personskada.

- b) **Vi rekommenderar inte att arbetsmoment såsom polering utförs med detta elverktyg.** Arbetsmoment för vilka elverktyget inte är konstruerat kan eventuellt ge upphov till fara och orsaka personskada.
- c) **Använd inte tillbehör som inte är specifikt konstruerade och rekommenderade av verktygstillverkaren.** Bara för att tillbehöret kan monteras på ditt elverktyg, garanterar inte detta en säker användning.
- d) **Angiven hastighet för tillbehöret måste vara åtminstone lika med den maximala hastighet som elverktyget är märkt med.** Tillbehör som går snabbare än sin klassade hastighet kan brytas sönder och flyga isär.
- e) **Ytterdiametern och tjockleken på ditt tillbehör måste vara inom den kapacitetsklassificering som gäller för ditt elverktyg.** Felaktigt storleksanpassade tillbehör kan inte tillräckligt skyddas eller kontrolleras.
- f) **Gängade fästen för tillbehör måste matcha vinkelslipmaskinens spindelgänga. För tillbehör monterade med flänsar måste spindelhålet på tillbehöret passa fixeringsdiametern på flänsen.** Tillbehör med som inte matchar elverktygets monterade hårdvara kommer att köra obalanserat, vibrera för mycket och kan orsaka att man tappar kontrollen.
- g) **Använd inte ett skadat tillbehör. Före varje användning, inspektera tillbehör såsom sliptrissa med avseende på flisor och sprickor, stödrondell med avseende på sprickor, nötning eller för stort slitage, stålborste med avseende på lösa eller spruckna trådar. Om elverktyg eller tillbehör tappas, inspektera för ev. Skada eller installera ett oskadat tillbehör. Efter inspektion och installation av ett tillbehör, placera dig själv och åskådare bort från tillbehörets rotationsplan, och kör elverktyget med maximal tomgångshastighet under en minut.** Skadade tillbehör kommer normalt att falla sönder under denna testkörning.
- h) **Bär personlig skyddsutrustning. Beroende på tillämpning, använd ansiktsskydd, skyddsglasögon eller säkerhetsglasögon. Efter vad som är lämpligt, bär dammfilterskydd, hörselskydd, handskar och verkstadsförkläde som klarar av att stoppa små slipande delar eller bitar av arbetsstycket. Ögonskyddet måste klara**

av att stoppa flygande skräp som skapas av diverse arbetsmoment. Dammfilterskyddet eller respiratorn måste kunna filtrera partiklar som skapas i ditt arbete. Att utsättas för högt buller under lång tid kan orsaka hörselörlust.

- i) **Håll åskådare på säkert avstånd från arbetsområdet. Alla som kommer in i arbetsområdet måste ha personlig skyddsutrustning.** Småbitar av arbetsstycket eller av ett trasigt tillbehör kan flyga iväg och orsaka personskada bortom omedelbart arbetsområdet.
- j) **Håll endast i elverktyget via isolerade greppytor när du utför ett arbete där kapningstillbehöret kan komma i kontakt med dold trådledning eller med sin egen sladd.** Kapstillbehör som kommer i kontakt med en strömförande ledning kan göra att exponerade metalldelar hos elverktyget blir strömförande och kan ge användaren en elektrisk stöt.
- k) **Placera sladden så den går fri från roterande tillbehör.** Om du tappar kontrollen kan sladden bli kapad eller fastna, och din hand eller arm kan dras in i det roterande tillbehöret.
- l) **Lägg aldrig ifrån dig elverktyget förrän tillbehöret har stannat helt och hållet.** Det roterande tillbehöret kan hugga tag i ytan och göra att du tappar din kontroll över elverktyget.
- m) **Kör inte elverktyget medan du bär det vid sidan.** Oavsiktlig kontakt med det roterande tillbehöret skulle kunna ta tag i dina kläder, och dra tillbehöret mot din kropp.
- n) **Rengör regelbundet elverktygets lufthål.** Motorns fläkt kommer att dra in dammet i kåpan, och för stor ansamling av metall i pulverform kan utgöra elektriska risker.
- o) **Använd inte verktyget i närheten av lättantändliga material.** Gnistor skulle kunna antända dessa ämnen.
- p) **Använd inte tillbehör som kräver flytande kylmedel.** Användning av vatten eller andra flytande kylmedel kan leda till dödande elchock eller en stöt.

FLER SÄKERHETSINSTRUKTIONER FÖR ALLA VERKSAMHETER

Orsaker och operatörens förebyggande åtgärder mot rekyl

Rekyl är en plötslig reaktion på ett klämt eller fastkört roterande hjul, en stödrondell, borste eller något annat tillbehör. Klämning eller fastkörning orsakar snabb

överstegring av det roterande tillbehöret, som i sin tur tvingar det okontrollerade elverktuget i motsatt riktning mot tillbehörets rotation på det ställe där det har fastnat.

Om till exempel en sliptrissa fastnar eller kläms av arbetsstycket, kan kanten på det hjul som går in i klämpunkten gräva sig in i materialets yta och göra att hjulet klättrar upp eller hoppar ut. Hjulet kan antingen hoppa mot eller bort från användaren, beroende på hjulets rörelseriktning vid klämpunkten. Sliptrissor kan dessutom brytas sönder under dessa förhållanden.

Rekyl är resultatet av felanvändning av verktyget och/eller felaktiga arbetsprocedurer eller arbetsförhållanden, och kan undvikas genom att vidta ordentliga försiktighetsåtgärder på det sätt som beskrivs här nedan:

- a) **Bibehåll ett fast grepp om elverktuget och placera din kropp och arm så att de motverkar rekylkrafter. Använd alltid extrahandtag, om sådant medföljer, för maximal kontroll över rekyl eller vridmoment-reaktion under igångsättning.** Användaren kan kontrollera vridmomentreaktion eller rekylkrafter, om korrekta försiktighetsåtgärder vidtas.
- b) **Placera aldrig din hand nära roterande tillbehör.** Tillbehöret kan rekylas över din hand.
- c) **Placera inte din kropp inom det område dit elverktuget kommer att förflytta sig om rekyl inträffar.** Rekylen kommer att kasta verktyget i motsatt riktning mot hjulets rörelse vid klämpunkten.
- d) **Var särskilt försiktig när du arbetar med hörn, vassa kanter etc. Undvik att tillbehöret studsar eller fastnar.** Hörn, vassa kanter eller studsande har en tendens att hugga tag i det roterande tillbehöret, och orsaka förlust av kontroll eller rekyl.
- e) **Sätt inte på sågkedja för träskärningsklinga eller tandad sågklinga.** Sådana klingor ger ofta upphov till rekyl och förlust av kontroll.

Säkerhetsvarningar specifikt för slip- och kapningsarbeten

- a) **Använd enbart hjultyper som är rekommenderade för ditt elverktyg och det specifika skydd som är avsett för den valda trissan.** Trissor som elverktuget inte är konstruerat för kan inte skyddas tillräckligt bra, och är osäkra.
- b) **Slipyntans centrum på den nedtryckta skivan måste vara monterad nedanför skyddsklacken.** Felaktigt monterad skiva som

skyddas av nivån av skyddsklacken kan inte var tillräckligt skyddande.

- c) **Skyddet måste fästas på ett säkert sätt på elverktuget och placeras för maximal säkerhet så att så litet som möjligt av skivan är exponerad för operatören.** Skyddet hjälper till att skydda operatören från trasiga skivfragment, oavsiktlig kontakt med skivan och gnistor som kan antända kläder.
- d) **Trissorna får bara användas för rekommenderade tillämpningar. Exempel: Slipa inte med sidan på en kaptrissa.** Slipande kaptrissor är avsedda för perifer slipning; sidokrafter som appliceras på dessa trissor kan orsaka att de splittras.
- e) **Använd alltid oskadade hjulflänsar som har korrekt storlek och form för din valda trissa.** Korrekta hjulflänsar stödjer trissan, och minskar därmed risken för att trissan bryts sönder. Flänsar för kaptrissor kan vara annorlunda än flänsar för sliptrissor.
- f) **Använd inte nedslitna trissor från större elverktyg.** En trissa avsedd för större elverktyg är inte lämplig för den högre hastigheten hos ett mindre verktyg, och kan eventuellt spricka.

Ytterligare säkerhetsvarningar specifikt för kapningsarbeten

- a) **Slå inte med kapskivan och använd inte för stort tryck. Försök inte att göra för djupa skär.** För hårt tryck på trissan ökar belastningen och ökar risken för att trissan vrids eller fastnar i snittet samt risken för kast eller brott på trissan.
- b) **Placera inte din kropp i linje med eller bakom den roterande trissan.** När trissan under drift flyttas i riktning bort från din hand kan en eventuell rekyl driva trissan och elverktuget direkt mot dig.
- c) **När hjulet fastnar eller när du avbryter en kapning av någon anledning ska du stänga av verktyget och hålla verktyget stilla tills trissan har stannat helt. Försök aldrig att ta bort kapskivan från snittet medan trissan är i rörelse. Då kan rekyl inträffa.** Undersök och vidta åtgärder för att eliminera orsakerna till att trissan kärvar.
- d) **Starta inte om kapningen i arbetsstycket. Låt skivan nå full hastighet och återgå försiktigt till kapningen.** Skivan kan fastna, vandra upp eller få bakslag och verktyget startas om i arbetsstycket.
- e) **Stöd skivor eller överdimensionerade arbetsstycken för att minimera risken**

att skivan fastnar och ger rekyl. Stora arbetsstycken tenderar att svikta under sin egen vikt. Stöd måste placeras under arbetsstycket nära kaplinjen och nära kanten på arbetsstycket på båda sidor av skivan.

- f) **Var speciellt försiktig vid "insågning" i ett dojt område, t.ex. i en befintlig vägg eller andra dolda områden.** Det utskjutande hjulet kan kapa gas- eller vattenledningar, elledningar eller föremål som kan orsaka rekyl.

Säkerhetsvarningar specifika för sandslipningsarbeten

- a) **Använd inte alltför överdimensionerat papper för sandslippskivan. Följ tillverkarens rekommendationer vid val av slippapper.** Större slippapper som når utanför sliprondellen utgör en risk för rivsår, och kan orsaka fastkörning, sönderslitning av skivan eller rekyl.

Säkerhetsvarningar specifika för ståltrådsborstningsarbeten

- a) **Var medveten om att trådstrån slungas ut från borsten också under vanlig användning. Slit inte för hårt på trådarna genom att applicera för stor belastning på borsten.** Trådstråna kan lätt tränga igenom lätt beklädnad och/eller huden.
- b) **Om användningen av ett skydd rekommenderas för ståltrådsborstning, tillåt inte någon kontakt mellan trådtrissan eller borsten och skyddet.** Trådtrissans eller borsten diameter kan expandera på grund av arbetet och på grund av centrifugalkrafter.

Ytterligare säkerhetsregler för vinkelslipar

- **Använd inte skivor av typ 11 (slipskål) på detta verktyg.** Användning av olämpliga tillbehör kan resultera i skador.
- **Använd alltid sidohandtag. Dra åt handtaget ordentligt.** Sidohandtaget bör alltid användas för att alltid kunna bibehålla kontrollen över verktyget.

Kvarvarande risker

Trots applicering av de relevanta säkerhetsbestämmelserna och implementeringen av säkerhetsapparater kan vissa dolda risker inte undvikas. Dessa är:

- Hörselhedsättning.
- Risk för personskada på grund av flygande partiklar.

- Risk för brännskador på grund av att tillbehör blir heta under arbetet.
- Risk för personskada på grund av långvarig användning.

Märkningar på verktyg

Följande bildikoner visas på verktyget:



Läs instruktionshandboken före användning.



Bär öronskydd.



Bär ögonskydd.

PLACERING AV DATUMKOD (BILD [FIG.] 1)

Datumkoden X, som också inkluderar tillverkningsår, finns tryckt i höjlet.

Exempel:

2015 XX XX

Tillverkningsår

Förpackningens innehåll

Förpackningen innehåller:

- 1 Vinkelslip
 - 1 Skydd
 - 1 Sidohandtag
 - 1 Flänssats
 - 1 Tvåstifts-skiftryckel
 - 1 Materiallåda (endast K-modeller)
 - 1 Bruksanvisning
- **Kontrollera om det finns skador på verktyget, på delar eller tillbehör som kan tänkas ha uppstått under transporten.**
 - **Ta dig tid att grundligt läsa och förstå denna bruksanvisning före användning.**

Beskrivning (Bild 1, 4)



VARNING: Modifiera aldrig elverktyget eller någon del av det. Skada eller personskada skulle kunna uppstå.

- På/av-omkopplare
- Upplåsningsknapp
- Spindellås
- Spindel
- Skydd
- Skyddsskruv
- Sidohandtag

H. Låsknapp (endast DWE494)

I. Tvåstifts-skiftnyckel

J. Stödfliäns

K. Gängad klämmutter

AVSEDD ANVÄNDNING

Denna slitstarka vinkelslip har konstruerats för användning för professionell vinkelslipning och trådborstning.

ANVÄND inte under våta förhållanden eller i närheten av lättantändliga vätskor eller gaser.

Dessa slitstarka vinkelslipar är fackmannamässiga elverktyg.

LÅT INTE barn komma i kontakt med verktyget. Övervakning krävs när oerfarna användare använder detta verktyg.

- **Små barn och personer med nedsatt förmåga.** Denna apparat är inte avsedd att användas av små barn eller fysiskt svaga personer utan övervakning.
- Denna produkt är inte avsedd att användas av personer (inklusive barn) med nedsatt fysisk, sensorisk eller mental förmåga eller med begränsad erfarenhet eller kunskap såvida de inte är under uppsikt av en person som är ansvarig för deras säkerhet. Barn skall aldrig lämnas ensamma med denna produkt.

Frikopplingsbrytare vid strömlöshet

ENDAST DWE494

På/av-omkopplaren har en frikopplingsfunktion vid strömlöshet. Om verktyget av någon anledning kopplas ifrån strömkällan måste brytaren medvetet återaktiveras.

Mjukstartsfunktion

ENDAST DWE492S OCH DWE494

Mjukstartsfunktionen möjliggör en acceleration från låg hastighet för att undvika ett ryck vid starten. Denna egenskap är särskilt användbar vid arbete i trånga utrymmen.

Elsäkerhet

Den elektriska motorn har konstruerats för endast en spänning. Kontrollera alltid att spänningen på nätet motsvarar den spänning som finns angiven på märkplåten.



Ditt DEWALT-verktyg är dubbelisolerat i enlighet med EN60745 och därför behövs ingen jordningstråd.

Om medföljande sladd är skadad måste den bytas mot en särskilt preparerad sladd som finns tillgänglig via DEWALT serviceorganisation.

OBS: Denna enhet är avsedd att anslutas till ett strömförsörjningssystem med maximalt tillåten systemimpedans på $Z_{max} 0,28 \Omega$ vid anslutningspunkten (strömförsörjningsbox) till användarens strömförsörjning. Användare bör se till att denna enhet endast ansluts till ett strömsystem som uppfyller kraven ovan. Om så behövs kan användare fråga elleveratören efter systemimpedansen vid anslutningspunkten.

Användning av förlängningssladd

En förlängningssladd skall inte användas såvida det inte är absolut nödvändigt. Om du behöver använda en förlängningssladd, använd en godkänd 3-kärnig förlängningssladd lämpad för den här maskinens strömförbrukning (se **tekniska data**). Minimal ledarstorlek är 1,5 mm²; maximal längd är 30 m.

Om du använder en sladdvinda, vira alltid av sladden fullständigt.

MONTERING OCH JUSTERING



VARNING: För att minska risken för allvarlig personskada, stäng av verktyget och koppla bort det från strömkällan innan du gör några justeringar eller tar bort/installerar tillsatser eller tillbehör. Innan du återansluter verktyget, tryck ned och släpp avtryckaren för att säkerställa att verktyget är avstängt.

Montering av sidohandtaget (fig. 2)



VARNING: Innan du använder verktyget, kontrollera att handtaget är ordentligt åtdraget.



VARNING: Sidohandtaget bör alltid användas för att alltid kunna bibehålla kontrollen över verktyget.

Skruva in sidohandtaget (G) hårt i ett av hålen (M) på endera sidan av växellådan.

Montering och borttagning av ett låst skydd (fig. 1, 3)



VARNING: För att minska risken för allvarlig personskada, stäng av verktyget och koppla bort det från strömkällan innan du gör några justeringar eller tar bort/installerar tillsatser eller tillbehör. Innan du återansluter verktyget, tryck ner och släpp upp avtryckaren, för att säkerställa att verktyget är avstängt.



SE UPP: Skydden måste användas med denna vinkelslip.

När man använder vinkelslipen för kapning av metall eller murverk MÅSTE ett skydd av typ 1 användas. Skydd av typ 1 finns tillgängliga till en extra kostnad hos DEWALT:s återförsäljare.

OBS: Se **Slipstillbehörsdiagrammet** i slutet av detta avsnitt för att se andra tillbehör som kan användas tillsammans med dessa vinkelslipar.

1. Placera vinkelslipen på ett bord med drivaxeln vänd (D) uppåt.
2. Passa in flänsarna (N) mittför skårorna (O).
3. Tryck ned skyddet (E) och vrid det till det erforderliga läget.
4. Drag åt skruven ordentligt (F).
5. Lossa på skruven för att ta bort skyddet.



SE UPP: Om skyddet inte kan dras åt med inställningsklämman, använd inte verktyget. För att minska risken för personskador lämna verktyget och skyddet till ett servicecenter för reparation eller byta av skyddet.

Montering och borttagning av en slip- eller kapskiva (fig. 1, 4, 5)



WARNING: Använd inte en skadad skiva.

1. Placera verktyget på ett bord, med skyddet vänt uppåt.
2. Sätt på bakflänsen (J) korrekt på spindeln (D) (fig. 4).
3. Placera skivan (O) på bakflänsen (J) (fig. 5). När du sätter på en skiva med höjt centrum, se till att det upphöjda centrumet (P) riktas mot flänsen (J).
4. Skruva fast den gängade klämmuttern (K) på spindeln (D) (fig. 4):
 - a. Ringen på den gängade klämmuttern (K) måste riktas mot skivan när en vinkelslipskiva monteras (fig. 5a);
 - b. Ringen på den gängade klämmuttern (K) måste riktas från skivan när en kapskiva monteras (fig. 5b).
5. Tryck på spindellåsknappen (C) och vrid spindeln (D) till dess den låses på plats.
6. Skruva fast den gängade klämmuttern (K) med den medföljande skiftnyckeln.
7. Öppna spindellåset.
8. Ta bort skivan, lossa den gängade klämmuttern (K) med skiftnyckeln.

Montering och avlägsnande av en slipskiva/ett slippapper (fig. 1, 4, 6)

1. Placera verktyget på ett bord eller en plan yta med skyddet uppåt.
2. Ta bort bakflänsen (J).
3. Placera gummislipskivan korrekt på spindeln (D).
4. Placera slippappret på gummislipskivan.
5. Skruva fast den medföljande gängade klämmuttern (L) med gummislipskivan på spindeln. Ringen på den gängade klämmuttern måste riktas mot gummislipskivan.
6. Tryck på spindellåsknappen (C) och vrid spindeln (D) till dess att den låses på plats.
7. Skruva fast den gängade slipklämmuttern (L) med skiftnyckeln.
8. Öppna spindellåset.
9. Ta bort gummislipskivan, lossa den gängade fästmuttern (L) med skiftnyckeln.

Montering av en trådborste

Skruva fast trådborsten direkt på spindeln utan distansbrickan och gängad fläns.

Innan du börjar

- Sätt på skyddet och lämplig skiva eller trissa. Använd inte alltför slitna skivor eller trissor.
- Se till att den inre och den yttre flänsen är korrekt monterade. Följ instruktionerna som anges i tabellen **Slip- och kapningstillbehör**.
- Se till att skivan eller trissan roterar i pilarnas riktning på tillbehöret och på verktyget.
- Använd inte ett skadat tillbehör. Före varje användning, inspektera tillbehör såsom sliptrissor med avseende på flisor och sprickor, stödrodell med avseende på sprickor, nötning eller för stort slitage, stålborste med avseende på lösa eller spruckna trådar. Om elverktyg eller tillbehör tappas, inspektera för ev. Skada eller installera ett oskadat tillbehör. Efter inspektion och installation av ett tillbehör, placera dig själv och åskådare bort från tillbehörets rotationsplan, och kör elverktyget med maximal tomgångshastighet under en minut. Skadade tillbehör kommer normalt att falla sönder under denna testkörning.
- Använd aldrig material som är oförenligt med slipprodukter.
- Arbeta aldrig med slipkoppen utan lämpligt skydd på plats.

- **Belasta inte maskinen så mycket att den blir stillastående. Fortsätt att köra elverktuget utan belastning under flera minuter efter att elverktuget utsatts för kraftig belastning för att kyla tillbehöret. Vidrör inte slip- och kapskivor innan de har svalnat.** Skivan kan bli mycket het under arbetet.
- Använd inte elverktuget med en kapställning.

DRIFT



VARNING: Följ alltid säkerhetsinstruktionerna och tillämpbara bestämmelser.



VARNING: För att minska risken för allvarlig personskada, stäng av verktyget och koppla bort det från strömkällan innan du gör några justeringar eller tar bort/installerar tillsatser eller tillbehör. Innan du återansluter verktyget, tryck ner och släpp upp avtryckaren, för att säkerställa att verktyget är avstängt.



VARNING:

- Se till att allt material som ska slipas sitter stadigt på plats.
- Säkra och stöd arbetsstycket. Använd klämmor eller ett skruvstöd för att stödja arbetsstycket vid ett stabilt underlag. Det är viktigt att fästa och stödja arbetsstycket för att förhindra rörelser hos arbetsstycket och att kontrollen förloras. Rörelser hos arbetsstycket eller förlust av kontrollen kan skapa faror och orsaka personskador.
- **Stöd skivor eller överdimensionerade arbetsstycken för att minimera risken att skivan fastnar och ger rekyl.** Stora arbetsstycken tenderar att svikta under sin egen vikt. Stöd måste placeras under arbetsstycket nära kaplinjen och nära kanten på arbetsstycket på båda sidor av skivan.
- Använd alltid vanliga arbetshandskar när verktyget används.
- Applicera bara ett försiktigt tryck på verktyget. Utsätt inte skivan för sidotryck.
- Undvik överbelastning. Om verktyget blir varmt, låt det köra i några minuter utan belastning för att kyla ned tillbehöret. Vidrör inte tillbehör innan de

har svalnat. Skivorna blir mycket het under användning.

- Arbeta aldrig med slipkoppens utan lämpligt skydd på plats.
- Använd inte elverktuget med en kapställning.
- Använd aldrig material som är oförenligt med slipprodukter.
- Se upp, skivan fortsätter rotera efter att verktyget har stängts av.
- Verktyget är inte konstruerats för att användas med en slipkopp.
- Använd inga separata adapterbussningar eller adaptrar för att kompensera för sliprissor med stora hål.

Korrekt handplacering (fig. 1, 7)



VARNING: För att minska risken för allvarliga personskador bör du **ALLTID** hålla händerna i rätt position. Se anvisning.



VARNING: För att minska risken för allvarliga personskador bör du **ALLTID** hålla verktyget stadigt och vara beredd på plötsliga rörelser.

Korrekt handplacering innebär en hand på sidohandtaget (G) och den andra handen på själva verktyget. Se figur 7.

Till- och fränkoppling (fig. 1)

Strömbrytaren är utrustad med en upplåsningsknapp.

För att köra verktyget, tryck ned upplåsningsknappen (B) och tryck sedan på strömbrytaren (A).

Släpp upplåsningsknappen (B). För att stoppa verktyget, släpp knappen.

Låsknapp (fig. 1)

ENDAST DWE494

För kontinuerlig drift, tryck in låsknappen (H) och släpp strömbrytaren.

För att stoppa verktyget, tryck på på/av-strömbrytaren igen.

Låsknappen kan tas bort permanent utan att kompromissa med uppfyllelsen med tillsynsorganet som visas på namnplattan. Avlägsnande av låspinnen måste göras av ett DEWALT servicecenter.

Spindellås (fig. 1)

Spindellåset (B) finns för att förhindra att drivaxeln roterar under installation eller vid borttagande av trissor. Använd bara spindellåset när verktyget är avstängt, bortkopplat från strömförsörjningen, och har stannat helt och hållet.

OBSERVERA: För att minska skaderisken på verktyget, koppla inte in spindellåset medan verktyget arbetar. Skada på verktyget kommer att uppstå, och påmonterat tillbehör kan snurra loss och möjligen resultera i personskada.

För att koppla in låset, tryck ner knappen för drivaxellåset och vrid drivaxeln tills du inte kan vrida drivaxeln längre.

Metallappliceringar

När du använder verktyget i metalltillämpningar, se till att en jordfelsbrytare (RCD) har satts in, för att undvika kvarvarande risker orsakade av metallspån.

Om RCD:n bryter strömförsörjningen, ta verktyget till ett auktoriserat DEWALT-reparationsombud.



VARNING: Under extrema arbetsförhållanden kan strömledande damm ansamlas inuti maskinens kåpa vid arbete med metall. Detta kan resultera i att den skyddande isoleringen i maskinen försämras, med en potentiell risk att få en elektrisk stöt.

För att undvika ansamling av metallspån inuti maskinen rekommenderar vi daglig rensning av ventilationsspringorna. Se avsnittet **Underhåll**.

Sågning i metall

För kapning med limmade slipskivor ska skydd av typ 1 alltid användas.

Vid kapning, arbeta med måttlig matning som är lämplig för materialet som kapas. Minska inte hastigheten på kapskivan genom att luta eller pendla maskinen.

Minska inte hastigheten hos skivor som körs genom att använda sidotryck.

Maskinen måste alltid arbeta i en sliprörelse uppåt. I annat fall finns risken att den skjuts okontrollerat ut från kapstället.

Vid kapning av profiler och fyrkantstänger är det bäst att börja vid det smalaste tvärsnittet.

Grovslipning

Använd aldrig en kapskiva för grovslipning. Använd alltid skydd typ 27.

Bästa grovbearbetningsresultatet uppnås vid inställning av maskinen i en vinkel 30° till 40°. Flytta maskinen fram och tillbaka med ett måttligt tryck. På detta sätt kommer inte arbetsstycket att bli för hett, missfärgas eller spår skapas.

Kapning av sten

Maskinen skall endast användas för torrkapning. För kapning av sten är det bäst att använda en diamantkapskiva. Använd endast maskinen med extra dammskyddsmask.

Arbetsråd

Var försiktig när skåror kapas i väggar i byggnadskonstruktioner.

För öppningar i väggar i byggnadskonstruktioner gäller landspecifika bestämmelser. Dessa bestämmelser ska följas under alla omständigheter. Innan arbetet påbörjas, kontakta ansvarig byggnadsingenjör, arkitekt eller bygglidare.

Användning av sliprondeller



VARNING: Metalldamm ackumuleras. Omfattande användning av sliprondeller i metalltillämpningar kan resultera i ökad risk för elektrisk stöt. För att minska denna risk, sätt in en RCD före användning, och rengör ventilationsspringorna dagligen genom att blåsa in torr tryckluft i ventilationsspringorna enligt nedanstående underhållsanvisningar.

UNDERHÅLL

Ditt elverktyg från DEWALT har konstruerats för en lång livslängd med minimalt underhåll. Varaktig och tillfredsställande drift är beroende av noggrann skötsel och regelbunden rengöring.



VARNING: För att minska risken för allvarlig personskada, stäng av verktyget och koppla bort det från strömkällan innan du gör några justeringar eller tar bort/installerar tillsatser eller tillbehör. Innan du återansluter verktyget, tryck ner och släpp upp avtryckaren, för att säkerställa att verktyget är avstängt.



Smörjning

Ditt elverktyg behöver ingen ytterligare smörjning.



Rengöring



VARNING: Blås bort smuts och damm från huvudkåpan med torr luft varje gång du ser smuts samlas i och runt lufthålen. Bär godkända ögonskydd och godkänt dammfilterskydd när du utför denna procedur.



VARNING: Använd aldrig lösningsmedel eller andra skarpa kemikalier för att rengöra de icke-metalliska delarna på verktyget. Dessa kemikalier kan försvaga de material som används i dessa delar. Använd en trasa som bara är fuktad med vatten och mild tvål. Låt aldrig någon vätska tränga in i verktyget. Sänk aldrig ned någon del av verktyget i vätska.

Extra tillbehör



VARNING: Eftersom andra tillbehör än de som erbjuds av DEWALT inte har testats med denna produkt kan det vara riskabelt att använda sådana tillbehör med detta verktyg. För att minska risken för personskada bör endast tillbehör som rekommenderas av DEWALT användas med denna produkt.

Rådfråga din återförsäljare för ytterligare information angående lämpliga tillbehör.

TABELL ÖVER TILLBEHÖR

	Max. [mm]		[mm]	Min. rotation [min. ·°]	Yttre hastighet [m/s]	Gängad hållängd [mm]
	D	b	d			
	230	6	22,23	6 600	80	-
	180	-	-	8 500	80	-
	75	30	M14	8 500	45	20,0

	Max. [mm]		[mm]	Min. rotation [min. ·°]	Yttre hastighet [m/s]	Gängad hållängd [mm]
	D	b	d			
	180	12	M14	8 500	80	20,0
	230	12	M14	8 500	80	20,0

Att skydda miljön



Separat insamling. Denna produkt får inte kastas i de vanliga hushållssoporna.

Om din produkt från DEWALT någon gång behöver ersättas eller om du inte längre behöver den, släng den inte bland hushållssoporna. Gör denna produkt tillgänglig för separat insamling.













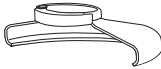

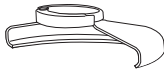

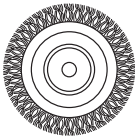

Separat insamling av använda produkter och förpackningar möjliggör att ämnena kan återvinnas och användas igen. Återanvändning av återvunna ämnen bidrar till att förhindra miljöförurening och minskar behovet av råmaterial.

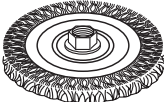
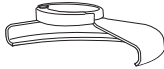
Lokala bestämmelser kan ge anvisningar för separat insamling av elektriska produkter från hushållen, på kommunala avfallsanläggningar eller via återförsäljaren när du köper en ny produkt.

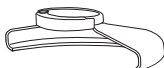

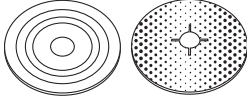
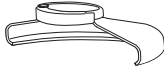



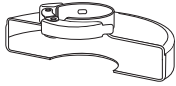

DEWALT tillhandahåller en inrättning för insamling och återvinning av produkter från DEWALT när dessa har nått slutet på sin livslängd. För att utnyttja denna tjänst, återsänd din vara till något behörigt reparationsombud, som kommer att tillvarata den å dina vägnar.

Du kan kontrollera var ditt närmaste behöriga reparationsombud finns genom att kontakta det lokala DEWALT-kontoret på den adress som anges i denna handbok. Alternativt finns en förteckning över behöriga reparationsombud för DEWALT och komplett information om våra tjänster efter försäljning på Internet, med kontraktadresser: www.2helpU.com.

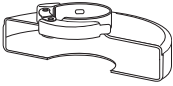
TABELL ÖVER SLIP- OCH KAPNINGSTILLBEHÖR

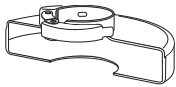
Skyddstyp	Tillbehör	Beskrivning	Monteringsanvisning för slip
 SKYDD, TYP 27		Slipskiva med försänkt centrum	 Skydd, typ 27
		Klaffhjul	 Stödfläns   Trissa med försänkt centrum, typ 27
		Trådtrissor	 Gängad klämmutter
		Trådtrissor med gängad mutter	 Skydd, typ 27  Trådtrissa
		Trådsål med gängad mutter	 Skydd, typ 27  Trådborste
		Stödrondell/ slippapper	 Skydd, typ 27  Gummirondell  Slipskiva  Gängad klämmutter

TABELL FÖR SLIP- OCH KAPNINGSTILLBEHÖR (forts.)

Skyddstyp	Tillbehör	Beskrivning	Monteringsanvisning för slip
 SKYDD, TYP 1		Kapskiva till sten, bunden	 Skydd, typ 1
		Kapskiva av metall, bunden	 Stödfläns
 SKYDD, TYP 1 ELLER  SKYDD, TYP 27		Kapskivor, diamant	 Kaptrissa  Gängad klämmutter

GENİŞ AÇILI TAŞLAMA MAKİNESİ

DWE490, DWE492, DWE492S, DWE493, DWE494

Tebrikler!

Bir DEWALT aletini seçtiniz. Yılların deneyimi, sürekli ürün geliştirme ve yenilik, DEWALT markasının profesyonel elektrikli alet kullanıcıları için en güvenilir ortaklardan birisi haline gelmesini sağlamaktadır.

Teknik Veriler

		DWE490	DWE492	DWE492S	DWE493	DWE494
Voltaj	V _{AC}	230	230	230	230	230
Tip		1	1	1	1	1
Güç girişi	W	2000	2200	2200	2200	2200
Yüksüz/anma hızı	min. ⁻¹	6600	6600	6600	8500	6600
Disk çapı	mm	230	230	230	180	230
Mil çapı		M14	M14	M14	M14	M14
Mil uzunluğu	mm	19	19	19	19	19
Ağırlık	kg	5,2	5,2	5,2	5,2	5,2

EN60745-2-3 uyarınca gürültü değerleri ve titreşim değerleri (triaks vektör toplamı):

L _{WA} (emisyon ses basıncı seviyesi)	dB(A)	94	94	94	94	94
L _{WA} (ses gücü seviyesi)	dB(A)	104	104	104	104	104
K (verilen ses seviyesi için belirsizlik)	dB(A)	3	3	3	3	3

Yüzey taşlama						
Titreşim emisyon değeri a _{h,SG} =	m/s ²	7,1	7,1	7,1	7,1	7,1
Belirsizlik K =	m/s ²	2,0	2,0	2,0	2,0	2,0
Disk kumlama						
Titreşim emisyon değeri a _{h,DS} =	m/s ²	5,0	5,0	5,0	5,0	5,0
Belirsizlik K =	m/s ²	1,5	1,5	1,5	1,5	1,5

Bu bilgi sayfasında verilen titreşim emisyon düzeyi, EN60745'te sağlanan standart teste uygun olarak ölçülmüştür ve aletleri birbiriyle karşılaştırmak için kullanılabilir. Maruz kalma için bir ön değerlendirme olarak kullanılabilir.



UYARI: Beyan edilen titreşim emisyon düzeyi, aletin ana uygulamalarını yansıtır. Bununla birlikte alet farklı uygulamalar için, farklı aksesuarla veya bakımsız kullanıldığında, titreşim emisyonu değişebilir. Bu, toplam çalışma süresindeki maruziyet düzeyini önemli ölçüde artırabilir.

Tahmini titreşim maruziyeti, aletin kapalı kaldığı veya çalışmasına karşın iş görmediği zamanları da dikkate alınmalıdır. Bu, toplam çalışma süresindeki maruziyet düzeyini önemli ölçüde azaltabilir. Kesme veya telli fırçalama gibi uygulamalarda farklı titreşim emisyonları olabilir.

Kullanıcıyı titreşim etkilerinden korumak için belirtilen ek güvenlik önlemlerini alın: Aletin ve aksesuarların bakımını yapın, elleri sıcak tutun, çalışma modellerini düzenleyin.

Sigortalar:

Avrupa 230 V aletler 10 Amper, ana şebeke

Tanımlar: Güvenlik Talimatları

Aşağıdaki tanımlar her işaret sözcüğü ciddiyet derecesini gösterir. Lütfen kılavuzu okuyunuz ve bu simgelere dikkat ediniz.



TEHLİKE: Engellenmemesi **halinde ölüm veya ciddi yaralanma** ile sonuçlanabilecek çok yakın bir tehlikeli durumu gösterir.



UYARI: Engellenmemesi **halinde ölüm veya ciddi yaralanma** ile sonuçlanabilecek potansiyel bir tehlikeli durumu gösterir.



DİKKAT: Engellenmemesi **halinde hafif veya orta şiddette yaralanma** ile sonuçlanabilecek potansiyel olarak tehlikeli bir durumu gösterir.



İKAZ: Engellenmemesi halinde **maddi hasara neden olabilecek yaralanma ile ilişkisi olmayan** durumları gösterir.



Elektrik çarpması riskini belirtir.

Yangın riskini belirtir.

AT Uygunluk Beyanatı

MAKİNE DİREKTİFİ



GENİŞ AÇILI TAŞLAMA MAKİNESİ

DWE490, DWE492, DWE492S, DWE493, DWE494

DeWALT **Teknik Bilgiler** bölümünde belirtilen ürünlerin sunularla uyumlu olduğunu ilan eder: 2006/42/EC, EN60745-1:2009 + A11:2010, EN60745-2-3:2011+A2:2013 +A11:2014+A12:2014.

Bu ürünler 2004/108/EC (19.04.2016'ya kadar), 2014/30/EU (20.04.2016'dan itibaren) ve 2011/65/EU Yönergesi'ne uygundur. Daha fazla bilgi için, lütfen aşağıdaki adresten DeWALT ile irtibata geçin veya kılavuzun arkasına bakın.

Bu belge altında imzası bulunan yetkili, teknik dosyanın derlenmesinden sorumludur ve bu beyanı DeWALT adına vermiştir.

Markus Rompel
Direktör Mühendisliği
DeWALT, Richard-Klinger-Straße 11,D-65510, Idstein,
Germany
01.05.2015



UYARI: Yaralanma riskini azaltmak için, kullanım kılavuzunu okuyun.

Elektrikli El Aletleri İçin Genel Güvenlik Talimatları



UYARI!! Bütün güvenlik uyarılarını ve talimatlarını mutlaka okuyun. Bu talimatların herhangi birisine uyulmadığı takdirde elektrik çarpması, yangın ve/veya ciddi yaralanma ile sonuçlanabilir.

İLERDE BAKMAK İÇİN TÜM UYARI VE TALİMATLARI SAKLAYIN

Aşağıda yer alan uyarılardaki "elektrikli alet" terimi şebeke elektrliğiyle (kablolu) veya akü/pile (şarjlı) çalışan elektrikli aletinizi ifade etmektedir.

1) ÇALIŞMA ALANININ GÜVENLİĞİ

- Çalışma alanını temiz ve aydınlık tutun.** Karışık ve karanlık alanlar kazaya davetiye çıkarır.
- Elektrikli aletleri, yanıcı sıvılar, gazlar ve tozların bulunduğu yerler gibi yanıcı ortamlarda çalıştırmayın.** Elektrikli aletler, toz veya dumanları ateşleyebilecek kıvılcıklar çıkarır.
- Bir elektrikli aleti çalıştırırken çocuklardan ve etraftaki kişilerden uzak tutun.** Dikkatinizi dağıtıcı şeyler kontrolü kaybetmenize neden olabilir.

2) ELEKTRİK GÜVENLİĞİ

- Elektrikli aletlerin fişleri prizlere uygun olmalıdır.** Fiş üzerinde kesinlikle hiçbir değişiklik yapmayın. Topraklı elektrikli aletlerde hiçbir adaptör fişi kullanmayın. Değiştirilmemiş fişler ve uygun prizler elektrik çarpması riskini azaltacaktır.
- Borular, radyatörler, ocaklar ve buzdolapları gibi topraklanmamış yüzeylerle vücut temasından kaçının.** Vücudunuzun topraklanması halinde yüksek bir elektrik çarpması riski vardır.
- Elektrikli aletleri yağmura maruz bırakmayın veya ıslatmayın.** Elektrikli alete su girmesi elektrik çarpması riskini arttıracaktır.
- Elektrik kablосunu uygun olmayan amaçlarla kullanmayın. Elektrikli aleti kesinlikle kablосundan tutarak taşımayın, çekmeyin veya prizden çıkartmayın. Kabloyu sıcağtan, yağdan, keskin kenarlardan veya hareketli parçalardan uzak tutun.** Hasarlı veya dolanmış kablolar elektrik çarpması riskini artırır.
- Elektrikli bir aleti açık havada çalıştırıyorsanız, açık havada kullanıma uygun bir uzatma kablosu kullanın.** Açık havada kullanıma uygun bir kablounun kullanılması elektrik çarpması riskini azaltır.
- Eğer bir elektrikli aletin nemli bir bölgede çalıştırılması zorunluysa, bir artık akım aygıtı (RCD) korumalı bir kaynak kullanın.** Bir RCD kullanılması elektrik şoku riskini azaltır.

3) KİŞİSEL GÜVENLİK

- Elektrikli bir aleti kullanırken her zaman dikkatli olun, yaptığınız işe yoğunlaşın ve sağıduyulu davranın.** Elektrikli bir aleti yorgunken veya ilaç ya da alkolün etkisi altında kullanmayın. Elektrikli aletleri kullanırken bir anlık dikkatsizlik ciddi kişisel yaralanmayla sonuçlanabilir.
- Koruyucu ekipman kullanın. Daima koruyucu gözlük takın.** Koşullara uygun toz maskesi, kaymayan güvenlik ayakkabıları, baret veya kulaklık gibi koruyucu donanımların kullanılması kişisel yaralanmaları azaltacaktır.
- İstem dışı çalıştırılmasını önleyin. Cihazı güç kaynağına ve/veya aküye bağlamadan, yerden kaldırmadan veya taşımadan önce düğmenin**

kapalı konumda olduğundan emin olun. Aleti, parmağınız düğme üzerinde bulunacak şekilde taşımak veya açık konumdaki elektrikli aletleri elektrik şebekesine bağlamak kazaya davetiye çıkartır.

- d) **Elektrikli aleti açmadan önce tüm ayarlama anahtarlarını çıkartın.** Elektrikli aletin hareketli bir parçasına takılı kalmış bir anahtar kişisel yaralanmaya neden olabilir.
- e) **Ulaşmakta zorlandığınız yerlerde kullanmayın. Daima sağlam ve dengeli basın.** Bu, beklenmedik durumlarda elektrikli aletin daha iyi kontrol edilmesine olanak tanır.
- f) **Uygun şekilde giyinin. Bol elbiseler giymeyin ve takı takmayın. Saçınızı, elbiselerinizi ve eldivenlerinizi hareketli parçalardan uzak tutun.** Bol elbiseler, takılar veya uzun saç hareketli parçalara takılabilir.
- g) **Eğer kullandığınız üründe toz emme ve toplama özellikleri olan ataşmanlar varsa bunların bağlı olduğundan ve doğru şekilde kullanıldığından emin olun.** Bu ataşmanların kullanılması tozla ilgili tehlikeleri azaltabilir.

4) ELEKTRİKLİ ALETLERİN KULLANIMI VE BAKIMI

- a) **Elektrikli aleti zorlamayın. Uygulanamaz için doğru elektrikli aleti kullanın.** Doğru elektrikli alet, belirlendiği kapasite ayarında kullanıldığında daha iyi ve güvenli çalışacaktır.
- b) **Düğme açmıyor ve kapatmıyorsa elektrikli aleti kullanmayın.** Düğmeyle kontrol edilemeyen tüm elektrikli aletler tehlikelidir ve tamir edilmesi gerekmektedir.
- c) **Herhangi bir ayarlama, aksesuar değişimi veya elektrikli aletlerin saklanması öncesinde fişi güç kaynağından çekin ve/veya aküyü aletten ayırın.** Bu tür önleyici güvenlik tedbirleri elektrikli aletin istem dışı olarak çalıştırılması riskini azaltacaktır.
- d) **Elektrikli aleti, çocukların ulaşamayacağı yerlerde saklayın ve elektrikli aleti tanımayan veya bu talimatları bilmeyen kişilerin elektrikli aleti kullanmasına izin vermeyin.** Elektrikli aletler, eğitimsiz kullanıcıların elinde tehlikelidir.
- e) **Elektrikli aletleri iyi durumda muhafaza edin. Hareketli parçalardaki hizalama hatalarını ve tutuklukları, parçalardaki kırılmalar ve elektrikli aletin çalışmasını etkileyebilecek tüm diğer koşulları kontrol edin. Hasarlı ise, elektrikli aleti kullanmadan önce tamir ettirin.** Kazaların çoğu, elektrikli aletlerin bakımının yeterli şekilde yapılmamasından kaynaklanır.
- f) **Kesim aletlerini keskin ve temiz tutun.** Bakımı uygun şekilde yapılmış keskin kesim uçlu kesim aletlerinin sıkışma ihtimali daha düşüktür ve kontrol edilmesi daha kolaydır.
- g) **Elektrikli aleti, aksesuarlarını ve aletin diğer parçalarını kullanırken bu talimatlara mutlaka**

uyun ve çalışma ortamının koşullarını ve yapılacak işin ne olduğunu göz önünde bulundurun. Elektrikli aletin öngörülen işlemler dışındaki işlemler için kullanılması tehlikeli durumlara neden olabilir.

5) SERVİS

- a) **Elektrikli aletinizi, sadece orijinal yedek parçaların kullanıldığı yetkili DEWALT servisine tamir ettirin.** Bu, elektrikli aletin güvenliğinin muhafaza edilmesini sağlayacaktır.

GENİŞ AÇILI TAŞLAMA MAKİNELERİ İÇİN ÖZEL EK GÜVENLİK ÖNLEMLERİ

Tüm İşlemler için Güvenlik Talimatları

- a) **Bu elektrikli alet, taşlama, satinaj, polisaj ve kesim makinesi olarak kullanılmak üzere tasarlanmıştır. Bu elektrikli aletle verilen tüm güvenlik uyarılarını, talimatları, resimleri ve teknik özellikleri okuyun.** Aşağıda listelenen tüm talimatlara uyulmaması elektrik çarpmasına, yangına ve/veya ciddi yaralanmalara neden olabilir.
- b) **Bu elektrikli aletle parlatma gibi işlemlerinin yapılması tavsiye edilmez.** Elektrikli aletin kullanım amacı dışındaki işlemler tehlike yaratarak yaralanmalara neden olabilir.
- c) **Üretici firma tarafından özel olarak tasarlanmamış ve tavsiye edilmemiş aksesuarları kullanmayın.** Aksesuarın elektrikli aletinize takılabiliyor olması güvenli çalışacağıni garanti etmez.
- d) **Aksesuarın nominal hızı en az elektrikli alet üzerinde yazan maksimum hızı eşit olmalıdır.** İlgili nominal hızından daha hızlı çalışan aksesuarlar kırılabilir ve etrafa saçılabilir.
- e) **Aksesuarınızın dış çapı ve kalınlığı elektrikli aletinizin kapasite sınıfında olmalıdır.** Boyutu hatalı olan aksesuarlar yeterli derecede korunamaz ve kontrol edilemezler.
- f) **Aksesuarların dişli montajı, taşlama makinesinin mil dişine uymalıdır. Flaşlarla monte edilen aksesuarlar için, aksesuarın mil çaplarının flaşın yerleştirme çapına uyması gerekmektedir.** Elektrikli aletin montaj donanımına uymayan aksesuarlar dengesiz çalışır, aşırı titreşim yapar ve kontrolü kaybetmeye neden olabilir.
- g) **Hasar görmüş olan bir aksesuarı kullanmayın. Her kullanımdan önce aksesuarları inceleyin, örneğin aşındırıcı disk talaş ve çatlaklara karşı, disk tabanı çatlak, kopma ya da aşırı kullanıma karşı, tel fırçayı gevşek ya da kırık tellere karşı kontrol edin. Elektrikli alet ya da aksesuar düşürülürse, hasar olup olmadığını kontrol**

edin ya da sağlam aksesuar takın. Aksesuarın incelenmesi ve monte edilmesinden sonra, kendinizi ve etraftaki insanları dönen aksesuar düzleminin uzakta tutun ve bir dakika boyunca elektrikli aleti boşta ve maksimum hızda çalıştırın. Bu test süresince hasarlı aksesuarlar normal olarak kırılarak dağılacaktır.

- h) **Kişisel koruyucu ekipman giyin. Uygulamaya bağlı olarak yüz siperi veya güvenlik gözlüğü kullanın. Duruma bağlı olarak toz maskesi, kulaklık, eldiven ve aşındırıcı maddeleri ya da işleme tabi tutulan parçaları durdurabilecek iş önlüğü kullanın.** Göz koruyucu, çeşitli işlemlerin neden olduğu uçan parçacıkları durdurabilecek özellikte olmalıdır. Toz maskesi veya solunum aygıtı, yaptığınız işlemin neden olduğu parçacıkları filtreleyebilecek özellikte olmalıdır. Yüksek yoğunluklu gürültüye uzun süre maruz kalınması, işleme kaybına yol açabilir.
- i) **Etrafta bulunanların çalışma alanından güvenli bir mesafede durmalarını sağlayın. Çalışma alanına giren herkes koruyucu ekipman giymelidir.** İş parçasının veya kırılan bir aksesuarın parçaları uçuşarak çalışılan alanın hemen yakınında bulunanların yaralanmasına neden olabilir.
- j) **Aletin, gömülü elektrik kablolarına veya kendi kablosuna temas etmesine yol açabilecek durumlarda aleti izole edilmiş saplarından tutun.** Kesim aksesuarı "elektrik akımı" bulunan kablolarla temas ettiğinde, "akım" elektrikli aletin iletken metal parçaları üzerinden kullanıcıya iletilerek elektrik çarpmasına yol açabilir.
- k) **Elektrik kablosunu dönen aksesuardan uzak tutun.** Kontrolü kaybetmeniz durumunda kablo kesilerek elinizin veya kolunuzun dönen aksesuara çekilmesine neden olabilir.
- l) **Aksesuar tam olarak durmadan elektrikli aleti asla yere koymayın.** Dönen aksesuar yüzeyi kaparak elektrikli aletin kontrolünüzden çıkmasına neden olabilir.
- m) **Elektrikli aleti sağınızda veya solunuzda taşırken çalıştırmayın.** Kaza ile temas halinde, dönen aksesuar giysinize takılabilir, aksesuarı vücudunuza doğru çekebilir.
- n) **Elektrikli aletin havalandırma deliklerini düzenli olarak temizleyin.** Motor fanı tozu gövdenin içine çeker ve toz metallerin aşırı miktarda birikmesi elektrik hasarlarına yol açabilir.
- o) **Elektrikli aleti yanıcı malzemelerin yanında çalıştırmayın.** Kıvılcıklar bu malzemelerin tutuşmasına neden olabilir.
- p) **Sıvı soğutucu gerektiren aksesuarları kullanmayın.** Su veya başka soğutma sıvılarının kullanılması elektrik çarpmasına neden olabilir.

TÜM İŞLEMLER İÇİN İLERİ GÜVENLİK TALİMATLARI

Geri Tepmenin Nedenleri ve Önlenmesi

Geri tepme, dönen diskin, zımpara tabanının, fırçanın veya başka bir aksesuarın sıkışma veya takılmaya karşı gösterdiği reaksiyondur. Sıkışma veya takılma dönen aksesuarın aniden durmasına neden olur, bu daha sonra kontrolsüz elektrikli aletin bağlanma noktasında, aksesuarın dönme yönünün tersine doğru zorlanmasına yol açar.

Örneğin, bir aşındırıcı diskin işleme tabi tutulan parçaya takılması ya da sıkışması durumunda sıkışma noktasına giren disk kenarı malzemenin yüzeyini kazıyarak diskin yükselmesine ya da fırlamasına neden olabilir. Disk, sıkışma noktasındaki hareket yönüne bağlı olarak kullanıcıya doğru veya kullanıcıdan uzağa fırlayabilir. Aşındırıcı diskler ayrıca bu koşullar altında kırılabilir.

Geri tepme, elektrikli aletin yanlış kullanılmasından ve/veya hatalı kullanma prosedürü veya şartlarından kaynaklanır ve aşağıda verilen uygun tedbirler alınarak önlenabilir:

- Elektrikli aleti sağlam bir şekilde tutun ve vücudunuz ile kolunuzu geri tepme güçlerine dayanacak şekilde yerleştirin. Geri tepmeye veya başlama sırasında tork tepkisine karşı her zaman varsa yardımcı tutamağı kullanın.** Gerekli tedbirlerin alınması durumunda kullanıcı tork tepkisini veya geri tepme güçlerini kontrol edebilir.
- Elinizi daima dönen aksesuardan uzak tutun.** Aksesuar elinizin üzerinde geri tepelir.
- Vücudunuzu, geri tepme olması halinde elektrikli aletin hareket edebileceği alana yerleştirmeyin.** Geri tepme aleti, sıkışma noktasındaki taş hareketinin aksi yönünde itecektir.
- Köşelerde, keskin kenarlarda vb. alanlarda çalışırken ekstra dikkatli olun. Aksesuarın zıplamamasına ve takılmamasına özen gösterin.** Köşeler, keskin kenarlar veya zıplama, dönen aksesuarın takılmasına neden olarak kontrolün kaybolmasına veya geri tepmeye yol açabilir.
- Zincirli testere bıçağı veya dişli testere bıçağı takmayın.** Bu tür bıçaklar sık sık geri tepme yaparak kontrol kaybına neden olur.

Taşlama İşleri İçin Özel Güvenlik Uyarıları

- Yalnızca elektrikli aletiniz için önerilen disk türleri ile seçili disk için tasarlanmış özel siper kullanın.** Elektrikli aletin tasarımına uygun olmayan diskler yeterince korunamazlar ve güvenli değildir.
- Merkezdeki bastırılmış tekerleklerin aşındırma yüzeyi, koruma ağzının düzleminin altına monte edilmesi gerekir.** Düzgün şekilde monte edilmemiş olan ve koruma ağzının düzlemine yansıyan tekerlek, gereğince korunamayabilir.

- c) **Siper, diskin kullanıcı tarafında açıktan kalan kısmı minimum olacak şekilde elektrikli alete sıkıca bağlanmalı ve maksimum güvenlik sağlayacak şekilde konumlandırılmalıdır.** Siper, kullanıcılığı kopan disk parçaları, diske kazara temas etme ve giysiyi yakabilecek kıvılcımlara karşı korur.
- d) **Diskler sadece önerilen uygulamalarda kullanılmalıdır. Örneğin: kesim diskinin kenarı ile taşlama yapmayın.** Taşlama diskleri çevresel taşlama için tasarlanmışlardır, bu disklere uygulanan kenar güçleri disklerin parçalanmasına neden olabilir.
- e) **Her zaman seçilen disk için doğru boyutta ve şekilde, hasarsız disk flanşları kullanın.** Uygun disk flanşları diski destekleyerek diskin kırılma ihtimalini azaltırlar. Kesim disk flanşları taşlama disk flanşlarından farklı olabilir.
- f) **Büyük elektrikli aletlerin eskimiş disklerini kullanmayın.** Büyük elektrikli alet için tasarlanmış disk küçük aletin yüksek hızı için uygun değildir ve parçalanabilir.

Taşlama İşleri için Özel İlave Güvenlik Uyarıları

- a) **Kesim diskinin "sıkışmamasına" dikkat edin ve aşırı basınç uygulamayın. Aşırı derin kesimler yapmaya çalışmayın.** Diske aşırı basınç uygulanması yükü ve kesim sırasında diskin bükülme ya da sıkışma ihtimali ile diskin geri tepme ve kırılma ihtimalini artırır.
- b) **Vücudunuzu dönen disk ile aynı hizada veya arkasında kalacak şekilde konumlandırmayın.** İşlemin yapıldığı noktada disk vücudunuzdan uzağa doğru hareket ederken olası bir geri tepme, dönen diskin ve elektrikli aletin doğrudan üzerinize yürmesine neden olabilir.
- c) **Disk sıkışma yapıyorsa veya herhangi bir nedenle kesim işlemine ara verilirken elektrikli aleti kapatın ve disk tamamen durana kadar elektrikli aleti hareketsiz olarak tutun. Disk hareket halindeyken kesim yapılan yerden kesim diskini asla çıkarmaya kalkışmayın; aksi takdirde geri tepme meydana gelebilir.** Diskin sıkışma yapmasının nedenlerini araştırın ve gidermek için gerekli düzeltmeleri yapın.
- d) **Üzerinde çalışılan parça üzerinde yeniden kesim işlemi başlatmayın. Diskin tam hıza çıkmasını bekleyin ve kesim noktasına dikkatli bir şekilde yeniden girin.** Elektrikli alet üzerinde çalışılan parçaya yeniden konumlandırılırken disk sıkışma, sağa sola yürüme veya geri tepme yapabilir.
- e) **Diskin sıkışma veya geri tepme ihtimalini en aza indirmek için panelleri veya büyük parçaları destekleyin.** Büyük parçalar kendi ağırlıklarından dolayı bel vermeye meyillidirler. Parçanın kesim hattına yakın bir noktaya ve diskin her iki tarafına olacak şekilde parçanın kenarlarına destek yerleştirilmelidir.

- f) **Mevcut duvar veya diğer kör alanlarda "dalarak kesme" yaparken daha dikkatli olun.** Dalan disk geri tepmeye neden olabilecek gaz ve su hatlarını, elektrik kablolarını ve nesnelere kesebilir.

Kumlama İşleri için Özel Güvenlik Uyarıları

- a) **Çok büyük zımpara diski kağıdı kullanmayın. Zımpara kağıdı seçerken üreticinin tavsiyelerine uyun.** Zımpara tabanından taşan zımpara kağıdı, yaralanma tehlikesi yaratır ve takılmaya, diskin yırtılmasına ya da geri tepmeye yol açabilir.

Satinaj İşleri için Özel Güvenlik Uyarıları

- a) **Sıradan işlemlerde bile fırçadan tel parçacıkları fırlayabileceğini unutmayın. Fırçaya aşırı yük uygulayarak telleri aşırı germeyin.** Tel parçacıkları ince giysilere ve/veya deriye kolayca nüfuz edebilir..
- b) **Tel fırçalama işlemi için siper kullanımı tavsiye edilirse tel çanak ya da tekerlek fırçanın siper ile temasına izin vermeyin.** İş hacminden ve merkezkaç kuvvetinden dolayı tekerlek veya çanak fırçanın çapı genişleyebilir.

Taşlama Makineleri için Ek Güvenlik Önlemleri

- **Bu alette Tip 11 (havşa kabı) diskleri kullanmayın.** Uygun olmayan aksesuar kullanımı yaralanmalara neden olur.
- **Daima yan tutamağı kullanın. Kolu güvenli bir şekilde sıkıştırın.** Aletin kontrolünü sağlamak için her zaman yan tutamak kullanılmalıdır.

Kalıntı Riskleri

İlgili güvenlik düzenlemelerinin uygulanması ve güvenlik cihazlarının kullanılmasına rağmen, bazı risklerden kaçınmak mümkün değildir. Bunlar:

- İşitme kaybı.
- Sıçrayan parçacıklardan kaynaklanan yaralanma riski.
- Çalışma sırasında ısınan aksesuarlardan kaynaklanan yanık tehlikesi.
- Uzun süreli kullanımdan kaynaklanan yaralanma riski.

Alet Üzerindeki Etiketler

Alet üzerinde aşağıdaki semboller gösterilir:



Kullanmadan önce kullanım kılavuzunu okuyun.



Kulak koruması kullanın.



Göz koruması kullanın.

TARİH KODU KONUMU (ŞEKİL [FIG.] 1)

İmalat yılını da içeren Tarih Kodu (X), gövdeye basılıdır.

Örnek:

2015 XX XX

İmalat Yılı

Paket İçeriği

Ambalaj şunları içerir:

- 1 Açılı taşıma makinesi
- 1 Koruma
- 1 Yan kol
- 1 Flanş seti
- 1 Çift çatalı anahtar
- 1 Alet kutusu (sadece K-modeli)
- 1 Kullanım kılavuzu
- *Alet, parçalar ve aksesuarlarda nakliye sırasında hasar oluşup oluşmadığını kontrol edin.*
- *Çalıştırmadan önce bu kılavuzu iyice okuyup anlamak için zaman ayırın.*

Tanımlama (Şekil 1, 4)

UYARI: Hiç bir zaman elektrikli bir aleti veya herhangi bir parçasını değiştirmeyin. Hasar veya yaralanmayla sonuçlanabilir.

- A. Açma/kapama anahtarı
- B. Kilitleme düğmesi
- C. Mil kilidi
- D. Mil
- E. Koruma
- F. Siper vidası
- G. Yan kol
- H. Kilitleme butonu (sadece DWE494)
- I. Çift çatalı anahtar
- J. Destekleme flanşı
- K. Dişli tespit somunu

KULLANIM AMACI

Ağır hizmet tipi taşıma makineniz profesyonel taşıma, kumlama, satinaj ve kesme işleri için tasarlanmıştır.

ISLAK koşullarda veya yanıcı sıvı ya da gazların mevcut olduğu ortamlarda kullanmayın.

Bu ağır hizmet tipi taşıma makineleri profesyonel elektrikli aletlerdir.

ÇOCUKLARIN aleti ellemesine izin vermeyin. Bu alet deneyimsiz kullanıcılar tarafından kullanılırken nezaret edilmelidir.

- **Küçük çocuklar ve engelliler.** Bu cihaz yanlarında bir gözetmen olmadan küçük çocukların ve engellilerin kullanımına uygun değildir.
- Bu ürün, güvenliklerinden sorumlu kişinin gözetiminde olmadıklarında, fiziksel (çocuklar dahil), algısal veya zihinsel kapasite kaybı yaşamış deneyimsiz, bilgisiz ve yeteneksiz kişiler tarafından kullanılmamalıdır. Çocuklar asla bu ürünle yalnız bırakılmamalıdır.

Akım Korumalı Şalter**SADECE DWE494**

Açma/kapama düğmesinde akım koruma fonksiyonu bulunmaktadır. Eğer aletin güç kaynağı ile bağlantısı herhangi bir sebepten dolayı koparsa, şalter kendiliğinden açılmalıdır.

Yumuşak ilk hareket Özelliği**DWE492S VE DWE494**

Yumuşak ilk hareket özelliği, başlatma sırasında ilk sarsıntıyı önlemek amacıyla hızın yavaş yavaş artmasına imkan verir. Bu özellik özellikler dar alanlarda çalışırken faydalıdır.

Elektrik Önlemleri

Elektrik motoru sadece tek bir voltaj için tasarlanmıştır. Her zaman güç kaynağının, aletin üretim etiketinde voltajla aynı olup olmadığını kontrol edin.



DEWALT aletinin EN60745 standardına uygun olarak çift yalıtımlıdır; bu nedenle, topraklama kablosuna gerek yoktur.

Besleme kablosu hasarlıysa, DEWALT servis organizasyonunda mevcut olan özel olarak hazırlanmış bir kabloyla değiştirilmelidir.

ΣΗΜΕΙΩΣΗ: Η συσκευή αυτή προορίζεται για σύνδεση σε σύστημα τροφοδοσίας ρεύματος με μέγιστη επιτρεπόμενη εμπέδηση συστήματος $Z_{max} 0,28 \Omega$ στο σημείο διασύνδεσης (κίβωπιο υπηρεσίας παροχής ρεύματος) της τροφοδοσίας του χρήστη. Ο χρήστης πρέπει να διασφαλίσει ότι η συσκευή είναι συνδεδεμένη μόνο σε σύστημα τροφοδοσίας που πληροί την παραπάνω απαίτηση. Αν χρειαστεί, ο χρήστης μπορεί να ενημερωθεί από την δημόσια εταιρεία τροφοδοσίας ρεύματος για την εμπέδηση στο σημείο διασύνδεσης.

Uzatma Kablosu Kullanılması

Uzatma kablosu gerçekten gerekmedikçe kullanılmamalıdır. Uzatma kablosu kullanılması gerekiyorsa bu aletin güç girişine (**Teknik Verilere** bakın) uygun onaylı bir 3 çekirdekli uzatma kablosu kullanın. Minimum iletken ebadı 1,5 mm²; maksimum uzunluk 30 m'dir.

Bir kablo makarası kullanırken, her zaman kabloyu tamamen makaradan çıkarın.

MONTAJ VE AYARLAR



UYARI: Ciddi yaralanma riskini azaltmak için herhangi bir ayar yapmadan ya da parça veya aksesuarları söküp takmadan önce aleti kapatın ve güç kaynağından ayırın. Aleti yeniden bağlamadan önce aletin kapalı olduğundan emin olmak için tetik düğmesine basıp bırakın.

Yan Kolu Takılması (şekil 2)



UYARI: Aleti kullanmadan önce kolda iyice sıkıldığından emin olun.



UYARI: Aletin kontrolünü sağlamak için her zaman yan tutamak kullanılmalıdır.

Yan kolu (G) gövdenin her iki tarafındaki deliklerden birine (M) iyice vidalayın.

Vidalı Siperin Takılıp Çıkarılması (şekil 1, 3)



UYARI: Ciddi yaralanma riskini azaltmak için herhangi bir ayar yapmadan ya da parça veya aksesuarları söküp takmadan önce aleti kapatın ve güç kaynağından ayırın. Aleti yeniden bağlamadan önce aletin kapalı olduğundan emin olmak için tetik düğmesine basıp bırakın.



DİKKAT: Bu taşlama makinesiyle siperler kullanılmalıdır.

Taşlama makinesini metal veya çimento bazlı malzemeleri kesmede kullanırken Tip 1 siper KULLANILMALIDIR. Tip 1 siperler ücreti mukabili DEWALT satış noktalarından temin edilebilirler.

NOT: Bu taşlama makineleri ile kullanılabilen diğer aksesuarlar için lütfen bu kısmın sonundaki **Taşlama ve Kesim Aksesuar Şemasına bakın.**

1. Taşlama makinesini, mili (D) yukarı gelecek şekilde bir masaya yatırın.
2. Tırnakları (N) çentiklerle (O) hizalayın.
3. Siperi (E) aşağı bastırın ve istenen pozisyona çevirin.
4. Vidayı (F) iyice sıkın.
5. Siperi çıkarmak için vidayı gevşetin.



DİKKAT: Vidayı ayarlayarak siper sabitlenemiyorsa aleti kullanmayın. Yaralanma riskini azaltmak için onarım veya siperin değiştirilmesi için aleti siper ile birlikte servise götürün.

Taşlama ve Kesim Diskinin Takılıp Çıkarılması (şekil 1, 4, 5)



UYARI: Hasarlı disk kullanmayın.

1. Siper yukarı gelecek şekilde aleti bir masaya yatırın.
2. Destekleme flanşını (J) mil (D) üzerine düzgünce takın (şekil 4).
3. Diski (O) destekleme flanşı (J) üzerine yerleştirin (şekil 5). Yüksek merkezli bir disk takarken yüksek merkezin (P) destekleme flanşına (J) baktığından emin olun.
4. Dişli tespit somununu (K) mile (D) vidalayın (şekil 4):
 - a. Taşlama diski takarken dişli tespit somunu (K) üzerindeki halka diske bakmalıdır (şekil 5a);
 - b. Kesim diski takarken dişli tespit somunu (K) üzerindeki halka diske bakmamalıdır (şekil 5b).
5. Mil kilidine (C) bastırın ve yerine kilitlenene dek mili (D) çevirin.
6. Gönderilen çift çatallı anahtarı kullanarak dişli tespit somununu (K) sıkın.
7. Mil kilidini bırakın.
8. Diski çıkarmak için çift çatallı anahtarla dişli tespit somununu (K) sökün.

Tabanın/Kumlama tabakasının Takılıp Çıkarılması (şekil 1, 4, 6)

1. Aleti siperi yukarıya bakar şekilde bir masaya veya düz bir yüzeye yerleştirin.
2. Destek flanşını (J) çıkarın.
3. Kauçuk tabayı milin(D) üzerine düzgün bir şekilde yerleştirin.
4. Kumlama tabakasını kauçuk tabanın üzerine yerleştirin.
5. Destekleme flanşıyla verilen dişli kumlama tespit somununu (L) mile vidalayın. Dişli tespit somunu üzerindeki halka kauçuk tabaya bakmalıdır.
6. Mil kilidine (C) bastırın ve yerine kilitlenene dek mili (D) çevirin.
7. Çift çatallı anahtarı kullanarak dişli kumlama tespit somununu (L) sıkın.
8. Mil kilidini bırakın.
9. Kauçuk tabayı çıkarmak için çift çatallı anahtarla dişli tespit somununu (L) sökün.

Bir Çanak Tel Fırçanın Takılması

Çanak tel fırçayı ara pul veya dişli flanş kullanmaksızın doğrudan mil üzerine vidalayın.

Çalıştırmadan Önce

- Siperi ve uygun disk ya da fırçayı takın. Oldukça aşınmış disk veya fırçaları kullanmayın.
- İç ve dış flanşın düzgün takıldığından emin olun. **Taşılama ve Kesim Aksesuarları Şemasında verilen talimatlara uyun.**
- Disk veya fırçanın, aksesuar ve alet üzerindeki oklar yönünde döndüğünü kontrol edin.
- Hasar görmüş olan bir aksesuarı kullanmayın. Her kullanımdan önce aksesuarları inceleyin, örneğin aşındırıcı diskleri talaş ve çatlaklara karşı, disk tabanı çatlak, kopma ya da aşırı kullanıma karşı, tel fırçayı gevşek ya da kırık tellere karşı kontrol edin. Elektrikli alet ya da aksesuar düşürülürse, hasar olup olmadığını kontrol edin ya da sağlam aksesuar takın. Aksesuarın incelenmesi ve monte edilmesinden sonra, kendinizi ve etraftaki insanları dönen aksesuar düzleminden uzakta tutun ve bir dakika boyunca elektrikli aleti boşta ve maksimum hızda çalıştırın. Bu test süresince hasarlı aksesuarlar normal olarak kırılarak dağılacaktır.
- Yapışık aşındırıcı ürünlerle asla defterleri kullanmayın.
- Uygun koruma takılı olmaksızın taşılama çanağını kullanmayın.
- **Makine sabit duruma gelene kadar makineye ağır yük bindirmeyin. Elektrikli alete ağır yük bindirdikten sonra aksesuarı soğutmak için aleti birkaç dakika yüksüz şekilde çalıştırın. Taşılama ve kesim disklerine soğumadan evvel dokunmayın.** Çalışma esnasında diskler çok ısınabilir.
- Elektrikli aleti kesim standı ile kullanmayın.

ÇALIŞMA



UYARI: Güvenlik talimatlarına ve geçerli düzenlemelere her zaman uyun.



UYARI: Ciddi yaralanma riskini azaltmak için herhangi bir ayar yapmadan ya da parça veya aksesuarları söküp takmadan önce aleti kapatın ve güç kaynağından ayırın. Aleti yeniden bağlamadan önce aletin kapalı olduğundan emin olmak için tetik düğmesine basıp bırakın.



UYARI:

- **Taşlanacak veya kesilecek tüm malzemelerin yerlerine sıkıca sabitlendiklerinden emin olun.**
- İş parçasını sabitleyin ve destekleyin. İş parçasını stabil bir yüzeye sabitlemek ve desteklemek için kelepçe veya mengene kullanın. İş parçasını hareket etmesini ve kontrolden çıkmasını engellemek için

sabitlemek ve desteklemek önemlidir. İş parçasının hareket etmesi veya kontrolden çıkması tehlike oluşturabilir ve yaralanmaya sebebiyet verebilir.

- **Disk in sıkışma veya geri tepme ihtimalini en aza indirmek için panelleri veya büyük parçaları destekleyin.** Büyük parçalar kendi ağırlıklarından dolayı bel vermeye meyillidirler. Parçanın kesim hattına yakın bir noktaya ve diskin her iki tarafında olacak şekilde parçanın kenarlarına destek yerleştirilmelidir.
- **Bu aleti kullanırken daima iş eldivenleri kullanın.**
- **Alete yalnızca hafif bir baskı uygulayın. Diske yanal basınç uygulamayın.**
- **Aşırı yüklemekten kaçının. Aletin ısınması durumunda soğuması için yüksüz durumda birkaç dakika çalıştırın. Soğumadan aksesuarlara dokunmayın. Kullanım esnasında diskler çok ısınır.**
- **Uygun koruma siperi takılı olmaksızın asla taşılama çanağını kullanmayın.**
- **Elektrikli aleti kesim standı ile kullanmayın.**
- **Yapışık aşındırıcı ürünlerle asla defterleri kullanmayın.**
- **Unutmayın, tekerlek aletler kapatıldıktan sonra dönmeye devam eder.**
- **Alet taşılama çanağıyla birlikte kullanılacak şekilde tasarlanmamıştır.**
- **Büyük delikli aşındırıcı disklere uydurmak için farklı dövme redüksiyonlar veya ara rakorlar kullanmayın.**

Doğru El Pozisyonu (Şekil 1, 7)



UYARI: Ciddi yaralanma riskini azaltmak için, HER ZAMAN şekilde gösterilen uygun tutma pozisyonunu kullanın.



UYARI: Ciddi yaralanma riskini azaltmak için, ani tepki ihtimaline karşı aleti HER ZAMAN sıkıca tutun.

Uygun el pozisyonu şekil 7'de gösterildiği gibi bir elin yan kolda (G) ve diğer elin aletin gövdesinde olmasını gerektirir.

Açma Kapama (Şekil 1)

Açma/kapama şalterinde bir kilit açma şalteri bulunur.

Aleti çalıştırmak için kilit açma butonunu (B) bastırın ve ardından açma/kapama anahtarını (A) kullanın.

Kilit açma butonunu (B) serbest bırakın. Aleti durdurmak için butonu serbest bırakın.

Kilit-Açık Butonu (şekil 1)

SADECE DWE494

Süreklili çalışma için kilit-açık (H) butonuna basın ve açma/kapama anahtarını bırakın.

Aleti kapatmak için açma/kapama düğmesine tekrar basın.

Kilitleme butonu, aletin isim plakasında belirtilen düzenleyici kurulumlar ile uyumluluğunun bozulmasına sebep olunmadan tamamen çıkarılabilir. Kilitleme pininin çıkarılması DEWALT Servis Merkezi tarafından gerçekleştirilmelidir.

Mil Kilidi (şekil 1)

Mil kilidi (B) diskleri takıp çıkarırken milin dönmelerini engellemek için sağlanmıştır. Mil kilidini yalnızca alet kapalıyken, güç kaynağından ayrı durumdakinden ve tamamen durduktan sonra kullanın.

İKAZ: Aletin hasar görmesini engellemek için alet çalışırken mil kilidini kullanmayın. Alet hasar görecektir ve takılı aksesuar yerinden çıkarak yaralanmaya neden olabilecektir.

Kilidi devreye almak için mil kilit düğmesine basın ve mil artık daha fazla döndüremeyecek duruma gelene dek döndürün.

Metal Uygulamaları

Aleti metal uygulamalarında kullanırken metal talaşının neden olduğu kalıcı riskleri engellemek için kaçak akım rölesinin takılı olduğundan emin olun.

Kaçak akım rölesi tarafından güç kaynağı kapatılırsa aleti yetkili DEWALT servisine götürün.



UYARI: Aşırı çalışma koşullarında, metalle çalışırken makine gövdesinde iletken toz birikebilir. Bu ise makinenin içindeki koruyucu izolasyonun bozulmasına ve olası elektrik çarpması risklerine neden olabilir.

Makinenin içinde metal talaşı birikmesini engellemek için havalandırma deliklerini her gün temizlemenizi tavsiye ederiz. Bkz. **Bakım**.

Metal Kesimi

Yapışık aşındırıcılar ile kesim yaparken her zaman tip 1 siper kullanın.

Kesim esnasında kesilen malzemeye uyumlu şekilde ortalama beslemede kesim yapın. Kesim diskine basınç uygulayarak makineyi eğmeyin veya daha kısa olabilir.

Aşağıda çalışan disklerin hızlarını düşürmek için artık yandan uygulanan kesim diskleri gereklidir.

Makine her zaman yukarı eğimli şekilde çalışmak zorundadır. Diğer şekilde, kontrol edilen partnerinden sana buluşan bir liste var mı.

Profilleri ve kare çubuğu keserken en küçük çapraz kesitten başlamak en iyi uygulamadır.

Sert Taşlama

Kaba taşlama için asla kesim diskini kullanmayın. Her zaman koruma kullanın (tip 27).

En iyi kaba taşlama sonuçları makine 30° ila 40° açıya sahipken elde edilir. Ortalama basınç ile makineyi ileri geri hareket ettirin. Bu şekilde işlenen parça çok ısınmayacak, rengini kaybetmeyecek ve oluklar oluşmayacaktır.

Kesim Taşı

Bu makine yalnızca kuru kesim için kullanılmalıdır.

Kesim taşı için en iyi uygulama elmas kesim diskini kullanılmasıdır. Makineyi çalıştırırken ilave toz koruyucu maske kullanılması gereklidir.

ÇALIŞMA ÖNERİLERİ

Yapısal duvarlarda slot kesimi yaparken dikkatli olun.

Yapısal duvarlardaki slotlar ülkelere özel düzenlemelere tabidir. Bu düzenlemelere tüm koşullar altında uyulması gerekir. İşe başlamadan önce, sorumlu yapı mühendisine, mimara veya şantiye şefine danışın.

Flap Disk Kullanımı



UYARI: Metal tozu oluşur. Metal uygulamalarında flap disklerin aşırı kullanılması elektrik çarpması riskini artırır. Riski azaltmak için kullanmadan önce kaçak akım rölesi takın ve aşağıdaki bakım talimatlarına göre havalandırma deliklerine kuru basınçlı hava üfleyerek havalandırma deliklerini her gün temizleyin.

BAKIM

DEWALT elektrikli aletinin minimum bakımla uzun süreli çalışma için tasarlanmıştır. Aletin uzun süre boyunca verimli bir şekilde çalışması, uygun bakımla ve düzenli temizliğin yapılmasına bağlıdır.



UYARI: Ciddi yaralanma riskini azaltmak için herhangi bir ayar yapmadan ya da parça veya aksesuarları söküp takmadan önce aleti kapatın ve güç kaynağından ayırın. Aleti yeniden bağlamadan önce aletin kapalı olduğundan emin olmak için tetik düğmesine basıp bırakın.



Yağlama

Bu aletin ilave yağlanmasına gerek yoktur.



Temizleme



UYARI: Havalandırma deliklerinde ve etrafında toz toplanması halinde bu tozu ve kiri kuru hava kullanarak ana gövdeden uzaklaştırın. Bu işlemi gerçekleştirirken onaylı bir göz koruması ve onaylı toz maskesi takın.



UYARI: Aletin metalik olmayan parçalarını temizlemek için asla çözücü veya başka sert kimyasal kullanmayın. Bu kimyasallar bu parçalarda kullanılan malzemeleri güçsüzleştirir. Yalnızca su ve yumuşak sabunla nemlendirilmiş bir bez kullanın. Aletin içine herhangi bir sıvının girmesine izin vermeyin; aletin herhangi bir parçasını bir sıvı içine daldırmayın.

İsteğe Bağlı Aksesuarlar





UYARI: DEWALT, tarafından tedarik veya tavsiye edilenlerin dışındaki aksesuarlar bu ürün üzerinde test edilmediğinden, söz konusu aksesuarların bu aletle birlikte kullanılması tehlikeli olabilir. Yaralanma riskini azaltmak için bu ürünle birlikte sadece DEWALT tarafından tavsiye edilen aksesuarlar kullanılmalıdır.

Uygun aksesuarlarla ilgili daha fazla bilgi almak için satış noktalarıyla görüşün.

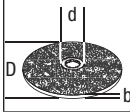
AKSESUAR ŞEMASI

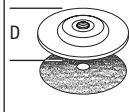
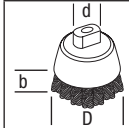
	Maks. [mm]		[mm]	Min. Dönüş [min. ⁻¹]	Çevresel hız [m/s]	Vidalı delik uzunluğu [mm]
	d)	b)	d)			
	230	6	22,23	6.600	80	-

	Maks. [mm]		[mm]	Min. Dönüş [min. ⁻¹]	Çevresel hız [m/s]	Vidalı delik uzunluğu [mm]
	d)	b)	d)			
	180	-	-	8.500	80	-
	75	30	M14	8.500	45	20,0
	180	12	M14	8.500	80	20,0
	230	12	M14	8.500	80	20,0

Çevrenin korunması



Ayrı toplama. Bu ürün normal evsel atıklarla birlikte imha edilmemelidir.



Herhangi bir zamanda DEWALT ürününüzü değiştirmek isterseniz ya da artık kullanılamaz durumdaysa, normal evsel atıklarla birlikte atmayın. Bu ürünü ayrı toplama için ayırın.











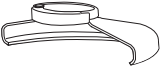

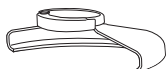

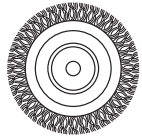

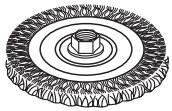
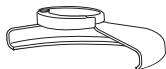
Kullanılmış ürünlerin ve ambalajların ayrı olarak toplanması bu maddelerin geri dönüşüme sokularak yeniden kullanılmasına olanak tanır. Geri dönüşümlü maddelerin tekrar kullanılması çevre kirliliğinin önlenmesine yardımcı olur ve ham madde ihtiyacını azaltır.

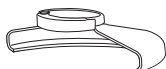

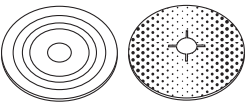
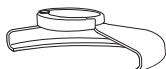



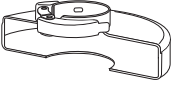

Yerel yönetmelikler, elektrikli ürünlerin evlerden toplanıp belediye atık tesislerine aktarılması veya yeni bir ürün satın alırken perakende satıcı tarafından toplanması yönünde hükümler içerebilir.

DEWALT hizmet ömrünün sonuna ulaşan DEWALT ürünlerinin toplanması ve geri dönüşüme sokulması için bir imkan sunmaktadır. Bu hizmetin avantajlarından faydalanmak için, lütfen, ürününüzü bizim adımıza teslim alacak herhangi bir yetkili servise iade edin.

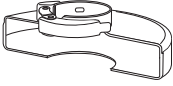
Bu kılavuzda belirtilen listeden size en yakın DEWALT servisin yerini öğrenebilirsiniz. Alternatif olarak, yetkili DEWALT servislerinin listesi ve satış sonrası hizmetlerimizle ilgili tüm bilgiler ve tam ayrıntıları İnternette şu adreste mevcuttur: www.2helpU.com.

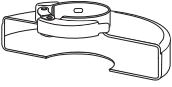
TAŞLAMA VE KESİM AKSESUARLARI ŞEMASI			
Siper Tipi	Aksesuar	Tanım	Taşlama Makinesine Takma
 <p>TIP 27 SİPER</p>		Merkezi basık taşlama diskisi	 <p>Tip 27 siper</p>
		Flap tekerlek	 <p>Destekleme flanşı</p>
		Tel tekerlekler	 <p>Tip 27 merkezi basık tekerlek</p>  <p>Dişli tespit somunu</p>
		Dişli somunlu telli tekerlekler	 <p>Tip 27 siper</p>  <p>Tel tekerlek</p>
		Dişli somunlu tel çanak	 <p>Tip 27 siper</p>  <p>Tel fırça</p>
		Taba/ kumlama tabakası	 <p>Tip 27 siper</p>  <p>Kauçuk taba</p>  <p>Kumlama diskisi</p>  <p>Dişli tespit somunu</p>

TAŞLAMA VE KESİM AKSESUARLARI ŞEMASI (devamı)

Siper Tipi	Aksesuar	Tanım	Taşlama Makinesine Takma
 TIP 1 SİPER		Taş kesme diski, bağlı	 Tip 1 siper
		Metal kesme diski, bağlı	 Destekleme flanşı
 TIP 1 SİPER VEYA  TIP 27 SİPER		Elmas kesme tekerlekleri	 Kesme tekerleği  Dişli tespit somunu

ΜΕΓΑΛΟΣ ΓΩΝΙΑΚΟΣ ΤΡΟΧΟΣ

DWE490, DWE492, DWE492S, DWE493, DWE494

Συγχαρητήρια!

Έχετε επιλέξει ένα εργαλείο DEWALT. Η πολυετής εμπειρία, η σχολαστική διαδικασία ανάπτυξης προϊόντων και η καινοτομία, καθιστούν τη DEWALT έναν από τους πιο αξιόπιστους συνεργάτες για επαγγελματίες χρήστες ηλεκτρικών εργαλείων.

Τεχνικά στοιχεία

		DWE490	DWE492	DWE492S	DWE493	DWE494
Τάση	V _{AC}	230	230	230	230	230
Τύπος		1	1	1	1	1
Κατανάλωση ισχύος	W	2000	2200	2200	2200	2200
Όνομαστικές στροφές/Χωρίς φορτίο	min ⁻¹	6600	6600	6600	8500	6600
Διάμετρος δίσκου	mm	230	230	230	180	230
Διάμετρος άξονα		M14	M14	M14	M14	M14
Μήκος άξονα	mm	19	19	19	19	19
Βάρος	kg	5,2	5,2	5,2	5,2	5,2
Τιμές θορύβου και κραδασμών (άθροισμα τριαξονικών ανυσμάτων) σύμφωνα με το πρότυπο EN60745-2-3:						
L _{pk} (επίπεδο ηχητικής πίεσης εκπομπής)	dB(A)	94	94	94	94	94
L _{wn} (επίπεδο ηχητικής ισχύος)	dB(A)	104	104	104	104	104
K (αβεβαιότητα για τη δεδομένη στάθμη ήχου)	dB(A)	3	3	3	3	3
Λείανση επιφανειών						
Τιμή εκπομπών κραδασμών a _{h,5G} =	m/s ²	7,1	7,1	7,1	7,1	7,1
Αβεβαιότητα K =	m/s ²	2,0	2,0	2,0	2,0	2,0
Τριβείο δίσκου						
Τιμή εκπομπών κραδασμών a _{h,5G} =	m/s ²	5,0	5,0	5,0	5,0	5,0
Αβεβαιότητα K =	m/s ²	1,5	1,5	1,5	1,5	1,5

Το επίπεδο εκπομπών κραδασμών που αναφέρεται στο παρόν δελτίο πληροφοριών έχει μετρηθεί σύμφωνα με τη διαδικασία δοκιμής που ορίζει το πρότυπο EN60745 και μπορεί να χρησιμοποιηθεί για τη σύγκριση ενός εργαλείου με άλλο. Μπορεί να χρησιμοποιηθεί για προκαταρκτική αξιολόγηση έκθεσης.



ΠΡΟΕΙΔΟΠΟΙΗΣΗ: Το δηλωμένο επίπεδο κραδασμών αντιπροσωπεύει τις κύριες εφαρμογές του εργαλείου. Ωστόσο, αν το εργαλείο χρησιμοποιηθεί για διαφορετικές εφαρμογές, με διαφορετικά αξεσουάρ ή αν δεν συντηρείται κανονικά, η εκπομπή κραδασμών μπορεί να διαφέρει. Το γεγονός αυτό μπορεί να αυξήσει σημαντικά το επίπεδο έκθεσης στη συνολική περίοδο εργασίας.

Μια εκτίμηση του επιπέδου έκθεσης θα πρέπει να λαμβάνει υπόψη και τους χρόνους που το εργαλείο είναι απενεργοποιημένο ή λειτουργεί

αλλά στην πραγματικότητα δεν εκτελεί εργασία. Αυτό μπορεί να μειώσει σημαντικά το επίπεδο έκθεσης στη συνολική περίοδο εργασίας. Για εφαρμογές όπως κοπή ή χρήση συρματόβουρτσας, μπορεί να ισχύουν διαφορετικές τιμές εκπομπών κραδασμών.

Προσδιορίστε πρόσθετα μέτρα ασφαλείας για την προστασία του χειριστή από τις συνέπειες των κραδασμών, όπως: συντήρηση του εργαλείου και των αξεσουάρ, διατήρηση των χεριών ζεστών, οργάνωση των συνηθειών εργασίας.

Ασφάλειες:

Ευρώπη εργαλεία 230 V 10 A, στο δίκτυο παροχής

Ορισμοί: Οδηγίες ασφαλείας

Οι πιο κάτω ορισμοί περιγράφουν το επίπεδο της σοβαρότητας για κάθε λέξη-σύμβολο. Διαβάστε το εγχειρίδιο και προσέξτε αυτά τα σύμβολα.



ΚΙΝΔΥΝΟΣ: Υποδηλώνει μία άμεσα επικίνδυνη κατάσταση, η οποία, αν δεν αποφευχθεί, **θα επιφέρει θάνατο ή σοβαρό τραυματισμό.**



ΠΡΟΕΙΔΟΠΟΙΗΣΗ: Υποδηλώνει μία δυνητικά επικίνδυνη κατάσταση, η οποία, αν δεν αποφευχθεί, **θα μπορούσε να επιφέρει θάνατο ή σοβαρό τραυματισμό.**



ΠΡΟΣΟΧΗ: Υποδηλώνει μια δυνητικά επικίνδυνη κατάσταση, η οποία, αν δεν αποτραπεί, **μπορεί να επιφέρει μικρής ή μέτριας σοβαρότητας τραυματισμό.**

ΣΗΜΕΙΩΣΗ: Υποδηλώνει μια πρακτική **μη σχετιζόμενη με τραυματισμό**, η οποία, αν δεν αποφευχθεί, **μπορεί να επιφέρει υλική ζημία.**



Υποδηλώνει κίνδυνο ηλεκτροπληξίας.



Υποδηλώνει κίνδυνο πυρκαγιάς.

Δήλωση συμμόρφωσης CE

ΟΔΗΓΙΑ ΠΕΡΙ ΜΗΧΑΝΗΜΑΤΩΝ



**ΜΕΓΑΛΟΣ ΓΩΝΙΑΚΟΣ ΤΡΟΧΟΣ
DWE490, DWE492, DWE492S, DWE493, DWE494**

Η DEWALT δηλώνει ότι αυτά τα προϊόντα που περιγράφονται στα **Τεχνικά στοιχεία** είναι σε συμμόρφωση με τα εξής: 2006/42/ΕΚ, EN60745-1:2009 + A11:2010, EN60745-2-3:2011+A2:2013+A11:2014 +A12:2014.

Τα συγκεκριμένα προϊόντα συμμορφώνονται επίσης με τις Οδηγίες 2004/108/ΕΚ (μέχρι την 19.04.2016), 2014/30/ΕΕ (από την 20.04.2016) και 2011/65/ΕΕ. Για περισσότερες πληροφορίες, απευθυνθείτε στην DEWALT στη διεύθυνση που ακολουθεί ή ανατρέξτε στο πίσω μέρος του εγχειριδίου.

Ο υπογράφων είναι υπεύθυνος για τη σύνταξη του τεχνικού φακέλου και υποβάλλει τη δήλωση για λογαριασμό της DEWALT.

Markus Rempel
Director Engineering
DEWALT, Richard-Klinger-Straße 11, D-65510, Idstein,
Γερμανία
01.05.2015



ΠΡΟΕΙΔΟΠΟΙΗΣΗ: Για να μειώσετε τον κίνδυνο τραυματισμού, διαβάστε το εγχειρίδιο οδηγιών.

Γενικές προειδοποιήσεις σχετικά με την ασφάλεια των ηλεκτρικών εργαλείων



ΠΡΟΕΙΔΟΠΟΙΗΣΗ! Διαβάστε όλες τις προειδοποιήσεις ασφαλείας και όλες τις οδηγίες. Η μη τήρηση των προειδοποιήσεων και των οδηγιών μπορεί να έχει ως αποτέλεσμα ηλεκτροπληξία, πυρκαγιά ή/και σοβαρό τραυματισμό.

ΦΥΛΑΞΤΕ ΟΛΕΣ ΤΙΣ ΠΡΟΕΙΔΟΠΟΙΗΣΕΙΣ ΚΑΙ ΟΔΗΓΙΕΣ ΓΙΑ ΜΕΛΛΟΝΤΙΚΗ ΑΝΑΦΟΡΑ

Ο όρος «ηλεκτρικό εργαλείο» στις προειδοποιήσεις αναφέρεται στο εργαλείο που τροφοδοτείται με καλώδιο ή στο εργαλείο που τροφοδοτείται με μπαταρία.

1) ΑΣΦΑΛΕΙΑ ΠΕΡΙΟΧΗΣ ΕΡΓΑΣΙΑΣ

- Διατηρείτε την περιοχή εργασίας καθαρή και καλά φωτισμένη.** Οι ατακτοποίητες ή σκοτεινές περιοχές γίνονται αιτίες ατυχημάτων.
- Μη χρησιμοποιείτε ηλεκτρικά εργαλεία σε εκρηκτικές ατμόσφαιρες, π.χ. παρουσία εύφλεκτων υγρών, αερίων ή σκόνης.** Τα ηλεκτρικά εργαλεία παράγουν σπινθήρες που μπορεί να προκαλέσουν ανάφλεξη της σκόνης ή των αναθυμιάσεων.
- Κρατάτε παιδιά και παρευρισκόμενους μακριά, κατά τη χρήση ενός ηλεκτρικού εργαλείου.** Παράγοντες που αποσπούν την προσοχή μπορεί να σας κάνουν να χάσετε τον έλεγχο.

2) ΗΛΕΚΤΡΙΚΗ ΑΣΦΑΛΕΙΑ

- Τα φια των ηλεκτρικών εργαλείων πρέπει να ταιριάζουν στις πρίζες. Ποτέ μην τροποποιείτε το φικ. Μη χρησιμοποιείτε προσαρμογείς φικ με γειωμένα ηλεκτρικά εργαλεία.** Η χρήση του εργαστασιακού φικ και της κατάλληλης πρίζας μειώνει τον κίνδυνο ηλεκτροπληξίας.
- Αποφεύγετε την επαφή του σώματος με γειωμένες επιφάνειες όπως σωλήνες, σώματα καλοριφέρ, κουζίνες και ψυγεία.** Υπάρχει αυξημένος κίνδυνος ηλεκτροπληξίας αν το σώμα σας γειωθεί.
- Μην εκθέτετε τα ηλεκτρικά εργαλεία σε βροχή ή συνθήκες υψηλής υγρασίας.** Η διείσδυση νερού στο ηλεκτρικό εργαλείο θα αυξήσει τον κίνδυνο ηλεκτροπληξίας.
- Μην κακομεταχειρίζεστε το καλώδιο. Μη χρησιμοποιείτε ποτέ το καλώδιο για να μεταφέρετε, τραβήξετε ή αποσυνδέσετε το ηλεκτρικό εργαλείο. Κρατάτε το καλώδιο μακριά από θερμότητα, κοφτερές ακμές ή κινούμενα εξαρτήματα.** Τα φθαρμένα ή υπερθερμένα καλώδια αυξάνουν τον κίνδυνο ηλεκτροπληξίας.

- ε) **Κατά τη χρήση του ηλεκτρικού εργαλείου σε εξωτερικούς χώρους, χρησιμοποιείτε καλώδιο επέκτασης που είναι κατάλληλο για χρήση σε εξωτερικούς χώρους.** Η χρήση καλωδίου κατάλληλου για χρήση σε εξωτερικό χώρο μειώνει τον κίνδυνο ηλεκτροπληξίας.
- στ) **Εάν η χρήση του ηλεκτρικού εργαλείου σε περιβάλλον με υγρασία είναι αναπόφευκτη, τότε χρησιμοποιήστε πηγή ρεύματος με διάταξη ρελέ διαρροής (RCD).** Η χρήση διάταξης RCD μειώνει τον κίνδυνο ηλεκτροπληξίας.

3) ΠΡΟΣΩΠΙΚΗ ΑΣΦΑΛΕΙΑ

- α) **Παραμένετε σε επαγρύπνηση, προσέχετε τι κάνετε και εφαρμόζετε την κοινή λογική όταν χρησιμοποιείτε ηλεκτρικό εργαλείο.** Μη χρησιμοποιείτε ηλεκτρικό εργαλείο όταν είστε κουρασμένοι/η ή υπό την επήρεια ναρκωτικών, οινοπνεύματος ή φαρμακευτικής αγωγής. Μια στιγμή απροσεξίας κατά τη χρήση ηλεκτρικών εργαλείων μπορεί να προκαλέσει σοβαρό τραυματισμό.
- β) **Χρησιμοποιείτε εξοπλισμό ατομικής προστασίας. Φοράτε πάντα προστασία ματιών.** Ο προστατευτικός εξοπλισμός, όπως μάσκα κατά της σκόνης, αντιολισθητικά παπούτσια ασφαλείας, κράνος ή προστασία ακοής, όταν χρησιμοποιείται για τις κατάλληλες συνθήκες, θα μειώσει τους τραυματισμούς.
- γ) **Αποφεύγετε την ακούσια ενεργοποίηση. Προτού συνδέσετε το καλώδιο τροφοδοσίας/ την μπαταρία και προτού σηκώσετε ή μεταφέρετε το εργαλείο να βεβαιώνετε ότι ο διακόπτης λειτουργίας είναι κλειστός.** Η μεταφορά ηλεκτρικών εργαλείων με το δάκτυλο στον διακόπτη λειτουργίας ή η σύνδεση της τροφοδοσίας σε ηλεκτρικά εργαλεία με ανοικτό διακόπτη λειτουργίας μπορεί να προκαλέσει ατυχήματα.
- δ) **Αφαιρείτε το κλειδί ρύθμισης προτού ενεργοποιήσετε το ηλεκτρικό εργαλείο.** Εάν στο περιστρεφόμενο τμήμα του ηλεκτρικού εργαλείου παραμείνει κάποιο κλειδί, τότε μπορεί να προκληθεί τραυματισμός.
- ε) **Μην τεντώνετε υπερβολικά. Διατηρείτε πάντα σταθερή στήριξη στα πόδια σας και καλή ισορροπία.** Έτσι μπορείτε να έχετε καλύτερο έλεγχο του ηλεκτρικού εργαλείου σε μη αναμενόμενες καταστάσεις.
- στ) **Να είστε ενδεδυμένοι κατάλληλα. Μη φοράτε ρούχα με χαλαρή εφαρμογή ή κοσμήματα. Κρατάτε τα μαλλιά, τα ρούχα και τα γάντια σας μακριά από κινούμενα μέρη.** Τα χαλαρά ρούχα, τα κοσμήματα και τα μακριά μαλλιά μπορούν να πιαστούν σε κινούμενα μέρη.
- ζ) **Αν παρέχονται διατάξεις για τη σύνδεση εξοπλισμού απομάκρυνσης και συλλογής της σκόνης, να βεβαιώνετε ότι έχουν συνδεθεί και**

χρησιμοποιούνται σωστά. Η χρήση συστήματος συλλογής σκόνης μπορεί να μειώσει τους κινδύνους που σχετίζονται με αυτήν.

4) ΧΡΗΣΗ ΚΑΙ ΦΡΟΝΤΙΔΑ ΗΛΕΚΤΡΙΚΩΝ ΕΡΓΑΛΕΙΩΝ

- α) **Μην ασκείτε υπερβολική δύναμη στο ηλεκτρικό εργαλείο. Χρησιμοποιείτε το σωστό ηλεκτρικό εργαλείο για την εφαρμογή.** Το σωστό ηλεκτρικό εργαλείο θα εκτελέσει την εργασία καλύτερα και ασφαλέστερα, με την ένταση χρήσης για την οποία σχεδιάστηκε.
- β) **Μη χρησιμοποιείτε το ηλεκτρικό εργαλείο αν ο διακόπτης δεν το ενεργοποιεί ή δεν το απενεργοποιεί.** Τα ηλεκτρικά εργαλεία που δεν είναι δυνατόν να ελεγχθούν μέσω του διακόπτη είναι επικίνδυνα και πρέπει να επισκευάζονται.
- γ) **Αποσυνδέστε το φιν από την πηγή ρεύματος ή την μπαταρία από το ηλεκτρικό εργαλείο πριν πραγματοποιήσετε οποιοσδήποτε ρυθμίσεις, αλλάξτε αξεσουάρ ή αποθηκεύσετε τα ηλεκτρικά εργαλεία.** Τέτοια προληπτικά μέτρα ασφαλείας μειώνουν το κίνδυνο αθλητικής εκκίνησης του ηλεκτρικού εργαλείου.
- δ) **Όταν δε χρησιμοποιείτε το ηλεκτρικό εργαλείο, φυλάσσετε το μακριά από παιδιά και μην αφήνετε να το χρησιμοποιούν άτομα που δεν είναι εξοικειωμένα με αυτό ή με τις παρούσες οδηγίες.** Τα ηλεκτρικά εργαλεία είναι επικίνδυνα στα χέρια μη εκπαιδευμένων χρηστών.
- ε) **Συντηρείτε τα ηλεκτρικά εργαλεία. Ελέγχετε για κακή ευθυγράμμιση ή μάγκωμα των κινούμενων μερών, για θραύση εξαρτημάτων και για οποιαδήποτε άλλη κατάσταση που μπορεί να επηρεάσει τη λειτουργία του ηλεκτρικού εργαλείου. Αν υπάρχει ζημιά, φροντίστε να επισκευαστεί το ηλεκτρικό εργαλείο πριν τη χρήση του.** Πολλά ατυχήματα προκαλούνται από κακοσυντηρημένα ηλεκτρικά εργαλεία.
- στ) **Διατηρείτε τα κοπτικά εργαλεία ακονισμένα και καθαρά.** Τα σωστά συντηρημένα κοπτικά εργαλεία με ακονισμένες ακμές σημειώνουν λιγότερες εμπλοκές και ελέγχονται ευκολότερα.
- ζ) **Χρησιμοποιείτε το ηλεκτρικό εργαλείο, τα αξεσουάρ και τα εξαρτήματα εργασίας του εργαλείου κ.λπ. σύμφωνα με τις παρούσες οδηγίες, λαμβάνοντας υπόψη τις συνθήκες εργασίας και την προς εκτέλεση εργασία.** Η χρήση του ηλεκτρικού εργαλείου για εργασίες διαφορετικές από τις προβλεπόμενες θα μπορούσε να οδηγήσει σε επικίνδυνη κατάσταση.

5) ΣΕΡΒΙΣ

- α) **Αναθέτετε το σέρβις του ηλεκτρικού σας εργαλείου σε εξειδικευμένο τεχνικό επισκευών που χρησιμοποιεί μόνο γνήσια ανταλλακτικά εξαρτήματα.** Έτσι θα εξασφαλίσετε τη διατήρηση της ασφάλειας του ηλεκτρικού εργαλείου.

ΠΡΟΣΘΕΤΕΣ ΕΙΔΙΚΕΣ ΟΔΗΓΙΕΣ ΑΣΦΑΛΕΙΑΣ ΓΙΑ ΜΕΓΑΛΟΥΣ ΓΩΝΙΑΚΟΥΣ ΤΡΟΧΟΥΣ

Οδηγίες ασφαλείας για όλες τις εργασίες

- α) **Αυτό το ηλεκτρικό εργαλείο προορίζεται για χρήση ως τροχιστής, λειαντήρας, συρματόβουρτσα ή εργαλείο κοπής. Διαβάστε όλες τις προειδοποιήσεις ασφαλείας, τις οδηγίες, τις απεικονίσεις και τις προδιαγραφές που συνοδεύουν αυτό το ηλεκτρικό εργαλείο.**
Η μη τήρηση οποιασδήποτε από τις οδηγίες που αναφέρονται πιο κάτω μπορεί να έχει ως αποτέλεσμα ηλεκτροπληξία, πυρκαγιά και/ή σοβαρό τραυματισμό.
- β) **Δεν συνιστάται να εκτελούνται με αυτό το ηλεκτρικό εργαλείο εργασίες όπως το γυάλισμα (στίλβωση).**
Οι εργασίες για τις οποίες δεν έχει σχεδιαστεί το εργαλείο μπορεί να δημιουργήσουν κίνδυνο και να προκαλέσουν σωματική βλάβη.
- γ) **Μη χρησιμοποιείτε αξεσουάρ τα οποία δεν είναι ειδικά σχεδιασμένα και δεν συνιστώνται από τον κατασκευαστή του εργαλείου.** Απλά επειδή το αξεσουάρ μπορεί να προσαρτηθεί στο ηλεκτρικό σας εργαλείο, αυτό δεν εξασφαλίζει την ασφαλή λειτουργία.
- δ) **Οι ονομαστικές στροφές του αξεσουάρ πρέπει να είναι τουλάχιστον ίσες με τις μέγιστες στροφές που αναγράφονται πάνω στο ηλεκτρικό εργαλείο.** Αξεσουάρ που περιστρέφονται ταχύτερα από την ονομαστική τους ταχύτητα μπορεί να σπάσουν και τα θραύσματά τους να εκτιναχθούν.
- ε) **Η εξωτερική διάμετρος και το πάχος του αξεσουάρ πρέπει να είναι εντός των ονομαστικών τιμών που επιτρέπονται για το ηλεκτρικό σας εργαλείο.** Δεν είναι εφικτή η επαρκής προφύλαξη ή ο έλεγχος για αξεσουάρ λανθασμένου μεγέθους.
- στ) **Η βιδωτή βάση των αξεσουάρ πρέπει να ταιριάζει με το σπείρωμα του άξονα του τροχού. Για αξεσουάρ που στερεώνονται με φλάντζες, η οπή ατράκτου του αξεσουάρ πρέπει να ταιριάζει με τη διάμετρο τοποθέτησης της φλάντζας.**
Αξεσουάρ που δεν ταιριάζουν με τα εξαρτήματα στερέωσης που διαθέτει το ηλεκτρικό εργαλείο θα κινούνται εκτός ζυγοστάθμισης, θα δονούνται υπερβολικά και μπορεί να γίνουν αιτία απώλειας του ελέγχου.
- ζ) **Μη χρησιμοποιείτε αξεσουάρ που έχουν υποστεί ζημιά. Πριν από κάθε χρήση, επιθεωρείτε το αξεσουάρ, π.χ. τον δίσκο λείανσης, για ξεφλούδισμα και ρωγμές, το πέλημα βάσης για ρωγμές, σχίσιμο ή υπερβολική φθορά, τη συρματόβουρτσα για χαλαρά ή σπασμένα σύρματα. Αν πέσει κάτω το ηλεκτρικό εργαλείο ή το αξεσουάρ, ελέγξτε το αξεσουάρ προσεκτικά για ζημιά ή εγκαταστήστε αξεσουάρ που δεν έχει υποστεί ζημιά. Μετά την επιθεώρηση και την εγκατάσταση ενός αξεσουάρ, εσείς και τυχόν παρευρισκόμενα άτομα πρέπει να πάρετε θέση μακριά από το επίπεδο περιστροφής του αξεσουάρ και να λειτουργήσετε το ηλεκτρικό εργαλείο στη μέγιστη ταχύτητα χωρίς φορτίο για ένα λεπτό. Τα αξεσουάρ που έχουν υποστεί ζημιά κανονικά θα διαλυθούν στη διάρκεια αυτού του χρόνου δοκιμής.**
- η) **Φοράτε εξοπλισμό ατομικής προστασίας. Ανάλογα με την εφαρμογή, χρησιμοποιείτε προστατευτικό προσώπου, ειδικά ματγουάλια ασφαλείας ή γυαλιά ασφαλείας. Φοράτε, όπως ενδείκνυται, μάσκα κατά της σκόνης, προστατευτικά ακοής, γάντια και ποδιά συνεργείου ικανή να σταματά θραύσματα από τον δίσκο λείανσης ή το τεμάχιο εργασίας.** Τα προστατευτικά ματιών πρέπει να έχουν την ικανότητα να σταματούν εκτινασσόμενα σωματίδια που παράγονται από διάφορες εργασίες. Η μάσκα ή η αναπνευστική συσκευή κατά της σκόνης πρέπει να έχει την ικανότητα να φιλτράρει σωματίδια που παράγονται από την εργασία σας. Η παρατεταμένη έκθεση σε θόρυβο υψηλής έντασης μπορεί να προκαλέσει απώλεια ακοής.
- θ) **Κρατάτε τους παρευρισκόμενους σε ασφαλή απόσταση από την περιοχή εργασίας. Οποιοδήποτε εισέρχεται στην περιοχή εργασίας πρέπει να φορά προστατευτικό εξοπλισμό.** Τα τυχόν θραύσματα από το τεμάχιο εργασίας ή ένα φθαρμένο αξεσουάρ μπορεί να εκτιναχθούν και να προκαλέσουν τραυματισμό πέρα από την άμεση περιοχή όπου εκτελείται η εργασία.
- ι) **Κρατάτε το ηλεκτρικό εργαλείο μόνο από τις μονωμένες επιφάνειες της λαβής όταν εκτελείτε μια εργασία κατά την οποία το αξεσουάρ κοπής μπορεί να έρθει σε επαφή με κρυφές καλωδιώσεις ή με το ίδιο του το καλώδιο.** Αν το αξεσουάρ κοπής έρθει σε επαφή με καλώδιο υπό τάση, τότε μπορεί να τεθούν υπό ηλεκτρική τάση και τα εκτεθειμένα μεταλλικά μέρη του ηλεκτρικού εργαλείου και να προκληθεί ηλεκτροπληξία στο χειριστή.
- ια) **Διευθετήστε το καλώδιο μακριά από το περιστρεφόμενο αξεσουάρ.** Αν χάσετε τον έλεγχο, το καλώδιο μπορεί να κοπεί ή να μπλεχτεί και το κάτω ή το πάνω τμήμα του χεριού σας μπορεί τραβηχτεί πάνω στο περιστρεφόμενο αξεσουάρ.
- ιβ) **Ποτέ μην αφήνετε κάτω το ηλεκτρικό εργαλείο αν πρώτα δεν έχει σταματήσει τελείως να κινείται το αξεσουάρ.** Το περιστρεφόμενο αξεσουάρ μπορεί να έρθει σε επαφή με την επιφάνεια και να ακινητοποιηθεί σε αυτή, με αποτέλεσμα το ηλεκτρικό εργαλείο να τραβηχτεί εκτός ελέγχου σας.

- ιγ) **Μη έχετε ή θέτετε σε λειτουργία το ηλεκτρικό εργαλείο ενώ το μεταφέρετε στο πλευρό σας.** Τυχόν αθέλητη επαφή με το περιστρεφόμενο αξεσουάρ θα μπορούσε να πιάσει τα ρούχα σας, τραβώντας τα αξεσουάρ προς το σώμα σας.
- ιδ) **Καθαρίζετε τακτικά τα ανοίγματα αερισμού του ηλεκτρικού εργαλείου.** Ο ανεμιστήρας του μοτέρ θα αναρροφά τη σκόνη μέσα στο περίβλημα και η υπερβολικά μεγάλη συγκέντρωση σκόνης μετάλλου μπορεί να προκαλέσει κινδύνους από το ηλεκτρικό ρεύμα.
- ιε) **Μη χρησιμοποιείτε το ηλεκτρικό εργαλείο κοντά σε εύφλεκτα υλικά.** Αυτά τα υλικά θα μπορούσαν να αναφλεγούν από σπινθήρες.
- ιστ) **Μη χρησιμοποιείτε αξεσουάρ για τα οποία απαιτείται ψύξη με ψυκτικά υγρά.** Η χρήση νερού ή άλλων υγρών ψυκτικών μπορεί να προκαλέσει ηλεκτροπληξία που ίσως αποβεί θανατηφόρα.

ΠΕΡΑΙΤΕΡΩ ΟΔΗΓΙΕΣ ΑΣΦΑΛΕΙΑΣ ΓΙΑ ΟΛΕΣ ΤΙΣ ΕΡΓΑΣΙΕΣ

Αιτίες του κλωστήματος και αποτροπή του από τον χρήστη

Το «κλώστημα» είναι η απότομη αντίδραση του εργαλείου στο σφηνώμα ή την εμπλοκή του περιστρεφόμενου δίσκου, του πέλματος βάσης, της βούρτσας ή οποιουδήποτε άλλου αξεσουάρ. Το σφηνώμα και η εμπλοκή προκαλούν την ακαριαία ακινητοποίηση του περιστρεφόμενου αξεσουάρ, η οποία με τη σειρά της εξαναγκάζει το ανεξέλεγκτο ηλεκτρικό εργαλείο να περιστραφεί με φορά αντίθετη από αυτήν του αξεσουάρ και κέντρο το σημείο της εμπλοκής.

Για παράδειγμα, εάν ένας δίσκος τροχίσματος σφηνώσει ή εμπλακεί στο τεμάχιο εργασίας, τότε το χείλος του δίσκου που εισέρχεται στο σημείο της εμπλοκής ενδέχεται να «σκάψει» στην επιφάνεια του υλικού και να προκαλέσει μετατόπιση ή κλώστημα του δίσκου. Ο δίσκος μπορεί να τιναχθεί προς τον χειριστή ή μακριά από αυτόν, ανάλογα με τη φορά περιστροφής του δίσκου ως προς το σημείο της εμπλοκής. Οι δίσκοι λείανσης ενδέχεται να σπάσουν υπό αυτές τις συνθήκες.

Το κλώστημα είναι αποτέλεσμα κακής χρήσης του ηλεκτρικού εργαλείου ή/και λανθασμένων διαδικασιών ή συνθηκών χειρισμού και μπορεί να αποφευχθεί με τη λήψη των κατάλληλων μέτρων ασφαλείας, όπως αναφέρεται πιο κάτω:

- α) **Διατηρείτε σταθερή λαβή και με τα δύο χέρια στο ηλεκτρικό εργαλείο και τοποθετείτε το σώμα και τον βραχίονά σας έτσι ώστε να αντιπθενται στις δυνάμεις κλωστήματος.** Χρησιμοποιείτε πάντα τη βοηθητική λαβή, εάν υπάρχει, για να έχετε μέγιστο έλεγχο στην περίπτωση κλωστήματος ή της γυροσκοπικής αντίδρασης του εργαλείου κατά την ενεργοποίησή του. Ο χειριστής μπορεί να ελέγξει το κλώστημα ή τη

γυροσκοπική αντίδραση εάν λάβει τις κατάλληλες προφυλάξεις.

- β) **Ποτέ μην τοποθετήσετε τα χέρια σας κοντά στο περιστρεφόμενο αξεσουάρ.** Το αξεσουάρ ενδέχεται να κλωτσήσει προς το χέρι σας.
- γ) **Μην τοποθετείτε το σώμα σας στο χώρο όπου θα εκτιναχθεί το ηλεκτρικό εργαλείο σε περίπτωση κλωστήματος.** Το κλώστημα θα εξαναγκάσει το εργαλείο να περιστραφεί αντίθετα με τη φορά περιστροφής του δίσκου με κέντρο το σημείο της εμπλοκής.
- δ) **Δείχνετε ιδιαίτερη προσοχή όταν κατεργάζεστε γωνίες, κοφτερές ακμές κ.λπ. Αποφεύγετε την αναπήδηση ή την εμπλοκή του αξεσουάρ.** Οι γωνίες, οι κοφτερές ακμές και το χτύπημα είναι αιτίες εμπλοκής του περιστρεφόμενου αξεσουάρ, η οποία προκαλεί απώλεια του ελέγχου ή κλώστημα.
- ε) **Μην τοποθετείτε λεπίδες με δόντια αλυσοπίριου ή οδοντωτές λεπίδες δισκοπίριου.** Αυτές οι λεπίδες προκαλούν συχνά κλώστημα και απώλεια ελέγχου.

Προειδοποιήσεις ασφαλείας ειδικά για εργασίες τροχίσματος και κοπής

- α) **Χρησιμοποιείτε μόνο τους τύπων των δίσκων που συνιστώνται για το ηλεκτρικό εργαλείο σας και τον ειδικό προφυλακτήρα που είναι σχεδιασμένος για τον επιλεγμένο δίσκο.** Οι δίσκοι που δεν είναι σχεδιασμένοι για χρήση με το ηλεκτρικό εργαλείο δεν είναι συμβατοί με τους προφυλακτήρες και είναι επικίνδυνοι στη χρήση τους.
- β) **Η επιφάνεια τροχίσματος των δίσκων με κοίλο κέντρο πρέπει να τοποθετείται κάτω από το επίπεδο του χείλους του προφυλακτήρα.** Ένας ακατάλληλα τοποθετημένος δίσκος που προεξέχει από το επίπεδο του χείλους προφυλακτήρα δεν επιτρέπει επαρκή προστασία.
- γ) **Ο προφυλακτήρας πρέπει να είναι προσαρτημένος στέρεα στο ηλεκτρικό εργαλείο και να έχει ρυθμιστεί η θέση του για μέγιστη ασφάλεια, ώστε ο χειριστής να είναι εκτεθειμένος σε όσο το δυνατόν μικρότερο μέρος του δίσκου.** Ο προφυλακτήρας βοηθά να προστατεύεται ο χειριστής από θραύσματα λόγω ενδεχόμενης θραύσης του δίσκου, από κατά λάθος επαφή με τον δίσκο και από σπινθήρες οι οποίοι θα μπορούσαν να προκαλέσουν ανάφλεξη σε ρουχισμό.
- δ) **Οι εκάστοτε δίσκοι πρέπει να χρησιμοποιούνται μόνο για τις συνιστώμενες εφαρμογές. Για παράδειγμα: μη λειάνετε με το πλάι του δίσκου κοπής.** Οι δίσκοι κοπής προορίζονται για λείανση με την περιφέρειά τους. Αν εφαρμοστούν πλευρικές δυνάμεις σε αυτούς τους δίσκους μπορεί να προκληθεί θραύση τους.

ε) **Χρησιμοποιείτε πάντα ακέραιες φλάντζες δίσκου που έχουν σωστές διαστάσεις και σχήμα για τον επιλεγμένο δίσκο.** Η κατάλληλη φλάντζα υποστηρίζει σωστά τον δίσκο, μειώνοντας την πιθανότητα θραύσης του. Οι φλάντζες για δίσκους κοπής ενδέχεται να διαφέρουν από τις φλάντζες για δίσκους λείανσης.

στ) **Μη χρησιμοποιείτε φαρμαμένους δίσκους από μεγαλύτερα ηλεκτρικά εργαλεία.** Οι δίσκοι που προορίζονται για μεγαλύτερα ηλεκτρικά εργαλεία δεν είναι κατάλληλοι για τις υψηλές στροφές που αναπτύσσουν τα μικρότερα εργαλεία και ενδέχεται να σπάσουν.

Πρόσθετες προειδοποιήσεις ασφαλείας ειδικά για εργασίες κοπής

α) **Μην προκαλείτε την εμπλοκή του δίσκου κοπής και μην του ασκείτε υπερβολική πίεση. Μην επιχειρείτε κοπές πολύ μεγάλου βάθους.** Η υπερβολική πίεση στον δίσκο αυξάνει τα φορτία του και την πιθανότητα στρέβλωσης ή εμπλοκής του μέσα στην τομή, γεγονός που θα προκαλέσει κλώτσημα ή θραύση του δίσκου.

β) **Μην τοποθετείτε το σώμα σας στην ίδια ευθεία και πίσω από τον περιστρεφόμενο δίσκο.** Όταν ο δίσκος, στο σημείο επαφής του, κινείται μακριά από το σώμα σας, τότε ένα ενδεχόμενο κλώτσημα μπορεί να εκτινάξει τον δίσκο και το ηλεκτρικό εργαλείο κατευθείαν προς το μέρος σας.

γ) **Αν ο δίσκος μαγκώσει ή αν διακόψετε για οποιοδήποτε λόγο την κοπή, απενεργοποιήστε το ηλεκτρικό εργαλείο και κρατήστε το ακίνητο έως ότου ο δίσκος σταματήσει εντελώς. Ποτέ μην επιχειρήσετε να απομακρύνετε τον δίσκο κοπής από την τομή ενώ ο δίσκος περιστρέφεται, διαφορετικά μπορεί να προκληθεί κλώτσημα.** Διερευνήστε το πρόβλημα και πάρτε διορθωτικά μέτρα για να απαλείψετε το αίτιο της εμπλοκής του δίσκου.

δ) **Μην ξεκινάτε πάλι την κοπή έχοντας τον δίσκο μέσα στο τεμάχιο εργασίας. Αφήστε πρώτα τον δίσκο να φθάσει σε πλήρη ταχύτητα και προσεκτικά εισάγετε τον πάλι στην τομή.** Ο δίσκος μπορεί να μαγκώσει, να κινηθεί προς το μέρος σας ή να κλωτσήσει αν το ηλεκτρικό εργαλείο επανεκκινηθεί με τον δίσκο μέσα στο τεμάχιο εργασίας.

ε) **Να υποστηρίζετε τα μεγάλα φύλλα ή τα υπερμεγέθη τεμάχια εργασίας ώστε να ελαχιστοποιείτε τον κίνδυνο εμπλοκής και κλωτσήματος.** Τα μεγάλα τεμάχια εργασίας τείνουν να κάμπτονται υπό το ίδιο τους το βάρος. Τα στηρίγματα πρέπει να τοποθετούνται κάτω από το τεμάχιο εργασίας κοντά στη γραμμή κοπής και κοντά στο άκρο του τεμαχίου εργασίας και στις δύο πλευρές του δίσκου.

στ) **Να είστε εξαιρετικά προσεκτικοί όταν κάνετε εσωτερικές κοπές σε υπάρχοντες τοίχους ή άλλα σημεία χωρίς εμφανή την πίσω επιφάνεια.** Η προεξοχή του δίσκου μπορεί να κόψει σωλήνες αερίου ή νερού, ηλεκτρικές καλωδιώσεις ή αντικείμενα που θα προκαλέσουν κλώτσημα.

Πρόσθετες προειδοποιήσεις ασφαλείας ειδικά για εργασίες τριψίματος

α) **Μη χρησιμοποιείτε υπερβολικά μεγάλους δίσκους για γυαλόχαρτα. Για την επιλογή του γυαλόχαρτου, να ακολουθείτε τις υποδείξεις του κατασκευαστή.** Τα μεγαλύτερα γυαλόχαρτα που προεξέχουν από το πέγμα του τριβείου κινδυνεύουν να διαλυθούν κατά τη χρήση και μπορεί να προκαλέσουν εμπλοκή ή αχσίσιμο του δίσκου ή κλώτσημα.

Πρόσθετες προειδοποιήσεις ασφαλείας ειδικά για εργασίες με συρματόβουρτσα

α) **Να έχετε υπόψη ότι τα σύρματα της βούρτσας εκτινάσσονται ακόμα και στην κανονική λειτουργία. Μην καταπονείτε υπερβολικά τα σύρματα ασκώντας υπερβολικά φορτία στη βούρτσα.** Τα σύρματα αυτά μπορούν εύκολα να διαπεράσουν λεπτό ρουχισμό ή/και την επιδερμίδα.

β) **Εάν με τη συρματόβουρτσα προτείνεται η χρήση προφυλακτήρα, τότε φροντίστε να μην υπάρχει καμία επαφή του συρματόδισκου ή της συρματόβουρτσας με τον προφυλακτήρα.** Η διάμετρος του συρματόδισκου ή της συρματόβουρτσας ενδέχεται να αυξηθεί εξαιτίας των φορτίων και της φυγόκεντρου δύναμης.

Πρόσθετοι κανόνες ασφαλείας για τροχούς

- **Μη χρησιμοποιείτε στο εργαλείο αυτό δίσκους Τύπου 11 (χοάνης).** Η χρήση ακατάλληλων αεσουάρ μπορεί να έχει ως αποτέλεσμα τραυματισμό.
- **Χρησιμοποιείτε πάντα την πλευρική λαβή. Σφίγγετε καλά τη λαβή.** Θα πρέπει να χρησιμοποιείτε πάντα την πλευρική λαβή ώστε να διατηρείτε σε κάθε περίπτωση τον έλεγχο του εργαλείου.

Υπολειπόμενοι κίνδυνοι

Παρά την εφαρμογή των σχετικών κανονισμών ασφαλείας και την εφαρμογή διατάξεων ασφαλείας, ορισμένοι υπολειπόμενοι κίνδυνοι δεν μπορούν να αποφευχθούν. Αυτοί είναι:

- Βλάβη της ακοής.
- Κίνδυνος σωματικής βλάβης λόγω εκτανασόμενων σωματιδίων.
- Κίνδυνος εγκαυμάτων επειδή τα αεσουάρ θερμαίνονται πολύ κατά τη λειτουργία.
- Κίνδυνος σωματικής βλάβης λόγω παρατεταμένης χρήσης.

Σημάνσεις στο εργαλείο

Στο εργαλείο εμφανίζονται τα εξής εικονογράμματα:



Διαβάστε το εγχειρίδιο οδηγιών πριν τη χρήση.



Φοράτε προστασία ακοής.



Φοράτε προστασία ματιών.

ΘΕΣΗ ΚΩΔΙΚΟΥ ΗΜΕΡΟΜΗΝΙΑΣ (ΕΙΚ. [FIG.] 1)

Ο κωδικός ημερομηνίας (X), ο οποίος περιλαμβάνει και το έτος κατασκευής, είναι τυπωμένος πάνω στο περίβλημα.

Παράδειγμα:

2015 XX XX

Έτος κατασκευής

Περιεχόμενα συσκευασίας

Η συσκευασία περιέχει:

- 1 Γωνιακός τροχός
- 1 Προφυλακτήρας
- 1 Πλευρική λαβή
- 1 Σετ φλάντζων
- 1 Μηχανικό κλειδί δύο πείρων
- 1 Κιβώτιο μεταφοράς (μοντέλα Κ μόνο)
- 1 Εγχειρίδιο οδηγιών
- *Ελέγξτε το εργαλείο, τα εξαρτήματα ή τα αξεσουάρ για τυχόν φθορές που προκλήθηκαν κατά τη μεταφορά.*
- *Αφιερώστε χρόνο για να διαβάσετε σχολαστικά και να κατανοήσετε αυτό το εγχειρίδιο πριν τη χρήση του προϊόντος.*

Περιγραφή (Εικ. 1, 4)



ΠΡΟΕΙΔΟΠΟΙΗΣΗ: Ποτέ μην τροποποιήσετε το ηλεκτρικό εργαλείο ή οποιοδήποτε μέρος του. Ενδέχεται να προκύψει ζημιά ή τραυματισμός.

- A. Σκανδάλη λειτουργίας
- B. Κουμπί απασφάλισης
- C. Ασφάλεια άξονα
- D. Άξονας
- E. Προφυλακτήρας
- F. Βίδα προφυλακτήρα
- G. Πλευρική λαβή
- H. Κουμπί κλειδώματος (DWE494 μόνο)
- I. Μηχανικό κλειδί δύο πείρων
- J. Φλάντζα βάσης
- K. Παξιμάδι σύσφιξης με σπειρωμα

ΠΡΟΒΛΕΠΟΜΕΝΗ ΧΡΗΣΗ

Αυτός ο γωνιακός τροχός βαρέος τύπου σχεδιάστηκε για επαγγελματικές εφαρμογές τροχίωματος, λείανσης, συρματόβουρτσας και κοπή.

ΜΗ χρησιμοποιείτε το προϊόν υπό συνθήκες έντονης υγρασίας ή παρουσία εύφλεκτων υγρών ή αερίων.

Αυτοί οι βαρέος τύπου γωνιακοί τροχοί είναι επαγγελματικά ηλεκτρικά εργαλεία.

ΜΗΝ αφήνετε παιδιά να έρθουν σε επαφή με το εργαλείο. Απαιτείται επίβλεψη όταν το εργαλείο το χρησιμοποιούν άπειροι χρήστες.

- **Μικρά παιδιά και εξασθενημένα άτομα.** Αυτή η συσκευή δεν προορίζεται για χρήση χωρίς επίβλεψη από μικρά παιδιά ή εξασθενημένα άτομα.
- Αυτό το προϊόν δεν προορίζεται για χρήση από άτομα (περιλαμβανομένων παιδιών) με μειωμένες σωματικές, αισθητηριακές ή πνευματικές ικανότητες, ή με έλλειψη εμπειρίας και γνώσης, εκτός αν σε αυτά έχει παρασχεθεί από άτομο υπεύθυνο για την ασφάλειά τους επίβλεψη ή εκπαίδευση σχετικά με τη χρήση της συσκευής. Τα παιδιά δεν πρέπει να μένουν ποτέ μόνα τους με αυτό το προϊόν.

Διακόπτης αποσύμπλεξης σε απουσία τάσης

DWE494 ΜΟΝΟ

Ο διακόπτης ενεργοποίησης/απενεργοποίησης διαθέτει λειτουργία αποσύμπλεξης σε απουσία τάσης. Σε περίπτωση που το εργαλείο αποσυνδεθεί από την πηγή ρεύματος για οποιονδήποτε λόγο, ο διακόπτης θα πρέπει να επανενεργοποιηθεί χειροκίνητα.

Λειτουργία ομαλής εκκίνησης

DWE492S ΚΑΙ DWE494

Η λειτουργία ομαλής εκκίνησης επιτρέπει αργή αύξηση της ταχύτητας ώστε να αποφευχθεί το αρχικό τίναγμα κατά την εκκίνηση. Αυτή η λειτουργία είναι ιδιαίτερα χρήσιμη κατά τη λειτουργία σε περιορισμένους χώρους.

Ηλεκτρική ασφάλεια

Το ηλεκτρικό μοτέρ έχει σχεδιαστεί μόνο για μία τάση. Ελέγχετε πάντα ότι η παροχή ρεύματος αντιστοιχεί στην τάση που αναφέρεται στην πινακίδα στοιχείων.



Αυτό το εργαλείο DEWALT διαθέτει διπλήμόνωση, σύμφωνα με το πρότυπο EN60745. Επομένως δεν απαιτείται αγωγός γείωσης.

Αν το καλώδιο τροφοδοσίας υποστεί ζημιά, τότε πρέπει να αντικατασταθεί από ειδικά κατασκευασμένο καλώδιο, το οποίο διατίθεται μέσω του δικτύου σέρβις της DEWALT.

NOT: Bu cihaz, kullanıcının beslemesinin arabirim noktasında (elektrik girişi kutusu) izin verilen maksimum sistem empedansı $Z_{max} = 0,28 \Omega$ olan bir güç kaynağına bağlanmak üzere tasarlanmıştır. Kullanıcı, bu cihazın yalnızca yukarıdaki gerekliliği karşılayan bir güç sisteme bağlandığından emin olmalıdır. Kullanıcı, gerekirse arabirim noktasındaki sistem empedansını elektrik şirketinden öğrenebilir.

Χρήση καλωδίου επέκτασης

Δεν πρέπει να χρησιμοποιείτε καλώδιο επέκτασης εκτός αν είναι απολύτως απαραίτητο. Αν απαιτείται καλώδιο επέκτασης, χρησιμοποιήστε συγκεκριμένο 3-κλωνο καλώδιο, κατάλληλο για την κατανάλωση ισχύος αυτού του εργαλείου (βλέπε **Τεχνικά στοιχεία**) με ελάχιστη διατομή αγωγού 1,5 mm² και μέγιστο μήκος τα 30 m.

Όταν χρησιμοποιείτε καλώδιο σε καρούλι, πάντα ξετυλίγετε τελείως το καλώδιο.

ΣΥΝΑΡΜΟΛΟΓΗΣΗ ΚΑΙ ΡΥΘΜΙΣΕΙΣ



ΠΡΟΕΙΔΟΠΟΙΗΣΗ: Για να μειώσετε τον κίνδυνο σοβαρού τραυματισμού, απενεργοποιήστε το εργαλείο και αποσυνδέστε το από την πηγή ρεύματος πριν κάνετε οποιοδήποτε ρυθμίσεις ή πριν αφαιρέσετε/τοποθετήσετε προσαρτήματα ή αξεσουάρ. Πριν επανασυνδέσετε το εργαλείο, πιέστε και ελευθερώστε πάλι το διακόπτη σκανδάλης για να βεβαιωθείτε ότι το εργαλείο είναι απενεργοποιημένο.

Τοποθέτηση της πλευρικής λαβής (εικ. 2)



ΠΡΟΕΙΔΟΠΟΙΗΣΗ: Προτού χρησιμοποιήσετε το εργαλείο, να βεβαιώνετε ότι η λαβή είναι σφιγμένη με ασφάλεια.



ΠΡΟΕΙΔΟΠΟΙΗΣΗ: Θα πρέπει να χρησιμοποιείτε πάντα την πλευρική λαβή ώστε να διατηρείτε σε κάθε περίπτωση τον έλεγχο του εργαλείου.

Βιδώστε την πλευρική λαβή (G) σφιχτά σε μία από τις δύο οπές (M) που υπάρχουν εκατέρωθεν του περιβλήματος γρναζιών.

Τοποθέτηση και αφαίρεση του προφυλακτήρα (εικ. 1, 3)



ΠΡΟΕΙΔΟΠΟΙΗΣΗ: Για να μειώσετε τον κίνδυνο σοβαρού τραυματισμού, απενεργοποιήστε το εργαλείο και αποσυνδέστε το από την πηγή ρεύματος πριν κάνετε οποιοδήποτε ρυθμίσεις ή πριν αφαιρέσετε/τοποθετήσετε προσαρτήματα ή αξεσουάρ. Πριν επανασυνδέσετε το εργαλείο, πιέστε και ελευθερώστε πάλι το διακόπτη σκανδάλης

για να βεβαιωθείτε ότι το εργαλείο είναι απενεργοποιημένο.



ΠΡΟΣΟΧΗ: Πρέπει να χρησιμοποιούνται προφυλακτήρες με αυτό τον τροχό.

Όταν χρησιμοποιείτε τον τροχό για κοπή μετάλλου ή τοιχοποιίας, ΠΡΕΠΕΙ να χρησιμοποιείτε προφυλακτήρα Τύπου 1. Οι προφυλακτήρες Τύπου 1 διατίθενται, με πρόσθετη χρέωση, από τους διανομείς της DEWALT.

ΣΗΜΕΙΩΣΗ: Ανατρέξτε στον **Πίνακα αξεσουάρ τροχίσματος και κοπής** στο τέλος αυτής της ενότητας για να δείτε άλλα αξεσουάρ που μπορείτε να χρησιμοποιήσετε με αυτούς τους τροχούς.

1. Τοποθετήστε τον γωνιακό τροχό σε ένα τραπέζι με τον άξονα (D) προς τα επάνω.
2. Ευθυγραμμίστε τις γλωττίδες (N) με τις εγκοπές (O).
3. Πιέστε τον προφυλακτήρα (E) προς τα κάτω και περιστρέψτε τον έως ότου βρεθεί στην απαιτούμενη θέση.
4. Σφίξτε καλά τη βίδα (F).
5. Για να αφαιρέσετε τον προφυλακτήρα χαλαρώστε τη βίδα.



ΠΡΟΣΟΧΗ: Αν δεν είναι εφικτή η σύσφιξη του προφυλακτήρα με τη βίδα ρύθμισης, μη χρησιμοποιήσετε το εργαλείο. Για να μειώσετε τον κίνδυνο τραυματισμού, παραδώστε το εργαλείο και τον προφυλακτήρα σε ένα κέντρο σέρβις για επισκευή ή αντικαταστήστε τον προφυλακτήρα.

Τοποθέτηση και αφαίρεση δίσκου τροχίσματος ή κοπής (εικ. 1, 4, 5)



ΠΡΟΕΙΔΟΠΟΙΗΣΗ: Μη χρησιμοποιήσετε δίσκο που έχει υποστεί ζημιά.

1. Τοποθετήστε το εργαλείο πάνω σε ένα τραπέζι, με τον προφυλακτήρα προς τα πάνω.
2. Τοποθετήστε τη φλάντζα βάσης (J) σωστά πάνω στον άξονα (D) (εικ. 4).
3. Τοποθετήστε τον δίσκο (O) πάνω στη φλάντζα βάσης (J) (εικ. 5). Όταν τοποθετείτε δίσκο με ανυψωμένο κέντρο, βεβαιωθείτε ότι το ανυψωμένο κέντρο (P) κοιτάζει προς τη φλάντζα βάσης (J).
4. Βιδώστε το παξιμάδι σύσφιξης με σπείρωμα (K) πάνω στον άξονα (D) (εικ. 4):
 - α. Ο δακτύλιος πάνω στο παξιμάδι σύσφιξης με σπείρωμα (K) πρέπει να κοιτάζει προς τον δίσκο όταν τοποθετείτε δίσκο τροχίσματος (εικ. 5a).
 - β. Ο δακτύλιος πάνω στο παξιμάδι σύσφιξης με σπείρωμα (K) πρέπει να κοιτάζει αντίθετα από τον δίσκο όταν τοποθετείτε δίσκο κοπής (εικ. 5b).
5. Πατήστε το κουμπί ασφάλισης του άξονα (C) και περιστρέψτε τον άξονα (D) έως ότου ασφαλίσει στη θέση του.

6. Σφίξτε το παξιμάδι σύσφιξης με σπείρωμα (K) χρησιμοποιώντας το παρεχόμενο κλειδί δύο πείρων.
7. Ελευθερώστε την ασφάλεια άξονα.
8. Για να αφαιρέσετε τον δίσκο, ξεσφίξτε το παξιμάδι σύσφιξης με σπείρωμα (K) χρησιμοποιώντας το κλειδί δύο πείρων.

Τοποθέτηση και αφαίρεση πέλματος βάσης/φύλλου γυαλόχαρτου (εικ. 1, 4, 6)

1. Τοποθετήστε το εργαλείο πάνω σε ένα τραπέζι ή σε επίπεδη επιφάνεια, με τον προφυλακτήρα να κοιτάζει προς τα πάνω.
2. Αφαιρέστε τη φλάντζα βάσης (J).
3. Τοποθετήστε το λαστιχένιο πέλμα βάσης σωστά πάνω στον άξονα (D).
4. Τοποθετήστε το φύλλο γυαλόχαρτου πάνω στο λαστιχένιο πέλμα βάσης.
5. Βιδώστε το παξιμάδι σύσφιξης με σπείρωμα για λείανση (L) που συνοδεύει το πέλμα βάσης πάνω στον άξονα. Ο δακτύλιος πάνω στο παξιμάδι σύσφιξης με σπείρωμα πρέπει να κοιτάζει προς το λαστιχένιο πέλμα βάσης.
6. Πατήστε το κουμπί ασφαλίσης του άξονα (C) και περιστρέψτε τον άξονα (D) έως ότου ασφαλίσει στη θέση του.
7. Σφίξτε το παξιμάδι σύσφιξης με σπείρωμα για λείανση (L) χρησιμοποιώντας το κλειδί δύο πείρων.
8. Ελευθερώστε την ασφάλεια άξονα.
9. Για να αφαιρέσετε το λαστιχένιο πέλμα βάσης, ξεσφίξτε το παξιμάδι σύσφιξης με σπείρωμα (L) χρησιμοποιώντας το κλειδί δύο πείρων.

Τοποθέτηση συρματόβουρτσας καμπάνας

Βιδώστε τη συρματόβουρτσα καμπάνα απ' ευθείας πάνω στον άξονα χωρίς τη χρήση του αποστάτη και της φλάντζας με σπείρωμα.

Πριν τη λειτουργία

- Τοποθετήστε τον προφυλακτήρα και τον κατάλληλο δίσκο. Μη χρησιμοποιείτε υπερβολικά φθαρμένους δίσκους.
- Βεβαιωθείτε ότι η εσωτερική και η εξωτερική φλάντζα έχουν τοποθετηθεί σωστά. Τηρείτε τις οδηγίες που δίνονται στον **Πίνακα αξεσουάρ τροχίσματος και κοπής**.
- Βεβαιωθείτε ότι ο δίσκος περιστρέφεται προς την κατεύθυνση των βελών που βρίσκονται πάνω στο αξεσουάρ και στο εργαλείο.

- Μη χρησιμοποιείτε αξεσουάρ που έχουν υποστεί ζημιά. Πριν από κάθε χρήση, επιθεωρείτε το αξεσουάρ, π.χ. τον δίσκο λείανσης, για ξεφλούδισμα και ρωγμές, το πέλμα βάσης για ρωγμές, σχίσμο ή υπερβολική φθορά, τη συρματόβουρτσα για χαλαρά ή σπασμένα σύρματα. Αν πέσει κάτω το ηλεκτρικό εργαλείο ή το αξεσουάρ, ελέγξτε το αξεσουάρ προσεκτικά για ζημιά ή εγκαταστήστε αξεσουάρ που δεν έχει υποστεί ζημιά. Μετά την επιθεώρηση και την εγκατάσταση ενός αξεσουάρ, εσείς και τυχόν παρευρισκόμενα άτομα πρέπει να πάρετε θέση μακριά από το επίπεδο περιστροφής του αξεσουάρ και να λειτουργήσετε το ηλεκτρικό εργαλείο στη μέγιστη ταχύτητα χωρίς φορτίο για ένα λεπτό. Τα αξεσουάρ που έχουν υποστεί ζημιά κανονικά θα διαλυθούν στη διάρκεια αυτού του χρόνου δοκιμής.
- Ποτέ μη χρησιμοποιείτε μαλακούς, χάρτινους δίσκους σε συνδυασμό με κολλητά λειαντικά προϊόντα.
- Ποτέ μη χρησιμοποιείτε την καμπάνα λείανσης χωρίς τον κατάλληλο προφυλακτήρα.
- **Μην καταπονείτε το μηχάνημα σε βαθμό που σταματά να κινείται. Μετά από βαριά καταπόνηση του ηλεκτρικού εργαλείου, αφήνέτέ το να λειτουργήσει χωρίς φορτίο για μερικά λεπτά, ώστε να κρυώσει το αξεσουάρ. Μην αγγίζετε δίσκους τροχίσματος και κοπής πριν κρυώσουν.** Οι δίσκοι μπορεί να αποκτήσουν πολύ υψηλή θερμοκρασία κατά την εργασία.
- Μη χρησιμοποιείτε το ηλεκτρικό εργαλείο με βάση κοπής.

ΛΕΙΤΟΥΡΓΙΑ



ΠΡΟΕΙΔΟΠΟΙΗΣΗ: Τηρείτε πάντοτε τις οδηγίες ασφαλείας και τους ισχύοντες κανονισμούς.



ΠΡΟΕΙΔΟΠΟΙΗΣΗ: Για να μειώσετε τον κίνδυνο σοβαρού τραυματισμού, απενεργοποιήστε το εργαλείο και αποσυνδέστε το από την πηγή ρεύματος πριν κάνετε οποιαδήποτε ρυθμίσεις ή πριν αφαιρέσετε/τοποθετήσετε προσαρτήματα ή αξεσουάρ. Πριν επανασυνδέσετε το εργαλείο, πιάστε και ελευθερώστε πάλι το διακόπτη σκανδάλης για να βεβαιωθείτε ότι το εργαλείο είναι απενεργοποιημένο.



ΠΡΟΕΙΔΟΠΟΙΗΣΗ:

• Να διασφαλίζετε ότι όλα τα υλικά που πρόκειται να κοπούν είναι ασφαλισμένα στη θέση τους.

• Στερεώστε και στηρίξτε το τεμάχιο εργασίας. Χρησιμοποιείτε σφιγκτήρες ή μέγκενη για να στερεώνετε και να στηρίζετε το τεμάχιο εργασίας σε σταθερό υπόβαθρο. Είναι σημαντικό να συσφιγγίστε και να στηρίζετε σταθερά το τεμάχιο εργασίας για να εμποδίσετε την κίνηση του τεμαχίου εργασίας και την απώλεια ελέγχου. Η μετακίνηση του τεμαχίου εργασίας ή η απώλεια ελέγχου μπορεί να δημιουργήσει κίνδυνο και να προκαλέσει τραυματισμό.

• **Να υποστηρίζετε τα μεγάλα φύλλα ή τα υπερμεγέθη τεμάχια εργασίας ώστε να ελαχιστοποιείτε τον κίνδυνο εμπλοκής και κλωστήματος.** Τα μεγάλα τεμάχια εργασίας τείνουν να κάμπτονται υπό το ίδιο τους το βάρος. Τα στηρίγματα πρέπει να τοποθετούνται κάτω από το τεμάχιο εργασίας κοντά στη γραμμή κοπής και κοντά στο άκρο του τεμαχίου εργασίας και στις δύο πλευρές του δίσκου.

- Φοράτε πάντα κανονικά γάντια εργασίας κατά τη χρήση αυτού του εργαλείου.
- Εφαρμόζετε μόνο ελαφριά πίεση στο εργαλείο. Μην ασκείτε πλευρική πίεση στον δίσκο.
- Αποφεύγετε την υπερφόρτωση. Αν το εργαλείο θερμανθεί πολύ, αφήστε το να λειτουργήσει λίγα λεπτά χωρίς φορτίο για να ψυχθεί το αξεσουάρ. Μην αγγίζετε τα αξεσουάρ πριν κρυσώσουν. Οι δίσκοι θερμαίνονται πολύ κατά τη χρήση.
- Ποτέ μην εργάζεστε με την καμπίνα λείανσης χωρίς κατάλληλο προστατευτικό προφυλακτήρα.
- Μην χρησιμοποιείτε το ηλεκτρικό εργαλείο με βάση κοπής.
- Ποτέ μη χρησιμοποιείτε μαλακούς, χάρτινους δίσκους σε συνδυασμό με κολλητά λειαντικά προϊόντα.
- Να είστε προσεκτικοί διότι οι δίσκοι εξακολουθούν να περιστρέφονται ακόμα και μετά την απενεργοποίηση του εργαλείου.
- Το εργαλείο δεν έχει σχεδιαστεί για να χρησιμοποιείται με καμπίνα τροχίσματος.
- Μην χρησιμοποιείτε ξεχωριστούς δακτυλίου συστολής ή προσαρμογείς για να τοποθετήσετε δίσκους κοπής με οπές μεγαλύτερης διαμέτρου.

χρησιμοποιείτε **ΠΑΝΤΑ** τη σωστή θέση των χεριών όπως δείχνει η εικόνα.



ΠΡΟΕΙΔΟΠΟΙΗΣΗ: Για να μειώσετε τον κίνδυνο σοβαρού τραυματισμού, διατηρείτε **ΠΑΝΤΑ** σταθερή λαβή σε αναμονή τυχόν επικίνδυνης αντίδρασης.

Για την κατάλληλη θέση των χεριών απαιτείται ένα χέρι στην πλευρική λαβή (G), με το άλλο χέρι στον κορμό του εργαλείου, όπως δείχνει η εικόνα 7.

Ενεργοποίηση και απενεργοποίηση (εικ. 1)

Ο διακόπτης ενεργοποίησης/απενεργοποίησης (on/off) διαθέτει διακόπτη απασφάλισης.

Για να χρησιμοποιήσετε το εργαλείο, πιέστε τον διακόπτη απασφάλισης (B) και κατόπιν χρησιμοποιήστε τον διακόπτη ενεργοποίησης/απενεργοποίησης (on/off) (A).

Ελευθερώστε το κουμπί απασφάλισης (B). Για να σταματήσετε το εργαλείο ελευθερώστε τον διακόπτη.

Κουμπί κλειδώματος (εικ. 1)

DWE494 MONO

Για συνεχή λειτουργία, πιέστε το κουμπί κλειδώματος (H) και αφήστε ελεύθερο τον διακόπτη ενεργοποίησης/απενεργοποίησης.

Για να σταματήσετε τη λειτουργία του εργαλείου, πατήστε πάλι το διακόπτη ενεργοποίησης/απενεργοποίησης.

Το κουμπί κλειδώματος μπορεί να αφαιρεθεί μόνιμα χωρίς να τεθεί σε κίνδυνο η συμμόρφωση με τις κανονιστικές αρχές που εμφανίζονται στην πινακίδα ονόματος του εργαλείου. Η αφαίρεση του πείρου ασφάλισης πρέπει να γίνει από Κέντρο Σέρβις της DEWALT.

Ασφάλεια άξονα (εικ. 1)

Η ασφάλεια άξονα (B) παρέχεται για την αποτροπή της περιστροφής του άξονα όταν τοποθετείτε ή αφαιρείτε δίσκους. Χρησιμοποιείτε την ασφάλεια άξονα μόνο αν το εργαλείο είναι απενεργοποιημένο, έχει αποσυνδεθεί από την παροχή ρεύματος και έχει ακινητοποιηθεί τελείως.

ΣΗΜΕΙΩΣΗ: Για να μειώσετε τον κίνδυνο ζημιάς στο εργαλείο, μη συμπλέξετε την ασφάλιση άξονα ενώ λειτουργεί το εργαλείο. Θα προκύψει ζημιά στο εργαλείο και το προσαρτημένο αξεσουάρ μπορεί να εκτιναχθεί περιστρεφόμενο και ενδεχομένως να προκαλέσει τραυματισμό.

Για να συμπλέξετε την ασφάλεια, πιέστε το κουμπί της ασφάλειας του άξονα και περιστρέψτε τον άξονα έως ότου δεν μπορείτε να τον περιστρέψετε άλλο.

Σωστή τοποθέτηση των χεριών (εικ. 1, 7)



ΠΡΟΕΙΔΟΠΟΙΗΣΗ: Για να μειώσετε τον κίνδυνο σοβαρού τραυματισμού, να

Εφαρμογές μετάλλου

Όταν χρησιμοποιείτε το εργαλείο σε μέταλλα, βεβαιωθείτε ότι έχει συνδεθεί διάταξη ρελέ διαρροής (RCD) για να αποφεύγετε υπολειπόμενους κινδύνους εξαιτίας ρινοσμάτων μετάλλου.

Εάν η τροφοδοσία διακοπεί από τη διάταξη RCD, τότε παραδώστε το εργαλείο σε εξουσιοδοτημένο αντιπρόσωπο επισκευών της DEWALT.



ΠΡΟΕΙΔΟΠΟΙΗΣΗ: Υπό ακραίες συνθήκες εργασίας με μέταλλο υπάρχει πιθανότητα συσσώρευσης αγώνιμης σκόνης μέσα στο περίβλημα του μηχανήματος. Αυτό μπορεί να προκαλέσει αλλοίωση της προστατευτικής μόνωσης εντός του μηχανήματος, και πιθανό κίνδυνο ηλεκτροπληξίας.

Για να αποφεύγετε τη συσσώρευση ρινοσμάτων στο εσωτερικό του μηχανήματος, συνιστούμε να καθαρίζετε τα ανοίγματα αερισμού σε καθημερινή βάση. Ανατρέξτε στην ενότητα **Συντήρηση**.

Κοπή μετάλλου

Για κοπή με κολλητά λειαντικά, να χρησιμοποιείτε πάντα προφυλακτήρα τύπου 1.

Όταν κόβετε, να εργάζεστε με μέτρια ταχύτητα προώθησης, ανάλογα με το υλικό που κόβετε. Μην ασκείτε πίεση στο δίσκο κοπής και μην δίνετε κλίση ή παλμική κίνηση στο μηχανήμα.

Μην ασκείτε πλευρική πίεση στους δίσκους κοπής για να μειώσετε πιο γρήγορα την ταχύτητά τους μετά την απενεργοποίηση του εργαλείου.

Το μηχανήμα πρέπει να λειτουργεί πάντα με κίνηση ώστε να τροχίζει προς τα πάνω. Διαφορετικά, υπάρχει ο κίνδυνος να πεταχτεί ανεξέλεγκτα έξω από την τομή.

Όταν κόβετε προφίλ και ορθογώνιες ράβδους, είναι καλύτερο να ξεκινάτε στη μικρότερη διατομή.

Προλείανση

Ποτέ μη χρησιμοποιείτε δίσκο κοπής για προλείανση.

Πάντα να χρησιμοποιείτε τον προφυλακτήρα τύπου 27.

Τα καλύτερα αποτελέσματα προλείανσης επιτυγχάνονται με τοποθέτηση του μηχανήματος σε γωνία 30° έως 40°. Μετακινείτε το μηχανήμα εμπρός-πίσω με μέτρια πίεση. Με αυτό τον τρόπο, το τεμάχιο εργασίας δεν θα θερμανθεί υπερβολικά, δεν θα αλλοιωθεί το χρώμα του και δεν θα δημιουργηθούν αυλακώσεις.

Κοπή πέτρας

Το μηχανήμα θα πρέπει να χρησιμοποιείται μόνο για ξηρή κοπή. Για κοπή πέτρας, είναι καλύτερο να χρησιμοποιείτε διαμαντοδίσκο κοπής. Να χρησιμοποιείτε

το μηχανήμα μόνο σε συνδυασμό με πρόσθετη μάσκα προστασίας από σκόνη.

Συμβουλή για την εργασία

Να είστε προσεκτικοί όταν κόβετε εντομές σε φέροντες τοίχους.

Οι εντομές σε φέροντες τοίχους υπόκεινται σε κανονισμούς ειδικούς για κάθε χώρα. Αυτοί οι κανονισμοί πρέπει να τηρούνται σε κάθε περίπτωση. Προτού ξεκινήσετε την εργασία, συμβουλευτείτε τον υπεύθυνο πολιτικό μηχανικό, αρχιτέκτονα ή επιβλέποντα εργολάβο.

Χρήση δίσκων με πτερύγια



ΠΡΟΕΙΔΟΠΟΙΗΣΗ: Συσσώρευση σκόνης μετάλλων. Η εκτεταμένη χρήση δίσκων με πτερύγια σε εφαρμογές μετάλλων μπορεί να έχει ως αποτέλεσμα αυξημένη πιθανότητα ηλεκτροπληξίας. Για να μειώσετε αυτό τον κίνδυνο, εισάγετε στο κύκλωμα μια διάταξη ρελέ διαρροής (RCD) πριν τη χρήση και καθαρίζετε καθημερινά τα ανοίγματα αερισμού φυσώντας ξηρό πεπιεσμένο αέρα μέσα στα ανοίγματα αερισμού σύμφωνα με τις οδηγίες συντήρησης που θα βρείτε παρακάτω.

ΣΥΝΤΗΡΗΣΗ

Το ηλεκτρικό σας εργαλείο DEWALT έχει σχεδιαστεί να λειτουργεί για μεγάλη χρονική περίοδο με ελάχιστη συντήρηση. Η συνεχής ικανοποιητική λειτουργία εξαρτάται από τη σωστή φροντίδα και τον τακτικό καθαρισμό του εργαλείου.



ΠΡΟΕΙΔΟΠΟΙΗΣΗ: Για να μειώσετε τον κίνδυνο σοβαρού τραυματισμού, απενεργοποιήστε το εργαλείο και αποσυνδέστε το από την πηγή ρεύματος πριν κάνετε οποιαδήποτε ρυθμίσεις ή πριν αφαιρέσετε/τοποθετήσετε προσαρτήματα ή αξεσουάρ. Πριν επανασυνδέσετε το εργαλείο, πείστε και ελευθερώστε πάλι το διακόπτη σκανδάλης για να βεβαιωθείτε ότι το εργαλείο είναι απενεργοποιημένο.



Λίπανση

Το ηλεκτρικό σας εργαλείο δεν απαιτεί πρόσθετη λίπανση.



Καθαρισμός



ΠΡΟΕΙΔΟΠΟΙΗΣΗ: Απομακρύνετε βρομιές και σκόνη από το κύριο περιβλήμα με ξηρό αέρα, όπως βλέπετε να συλλέγονται ακαθαρσίες μέσα και γύρω από τα ανοίγματα αερισμού. Φοράτε εγκεκριμένη προστασία ματιών και εγκεκριμένη μάσκα προστασίας από τη σκόνη, όταν εκτελείτε αυτή τη διαδικασία.



ΠΡΟΕΙΔΟΠΟΙΗΣΗ: Ποτέ μη χρησιμοποιήσετε διαλύτες ή άλλα σκληρά χημικά για τον καθαρισμό μη μεταλλικών εξαρτημάτων του εργαλείου. Τα χημικά αυτά μπορεί να εξασθενήσουν τα υλικά που χρησιμοποιούνται σ' αυτά τα εξαρτήματα. Χρησιμοποιείτε ένα πανί που έχει υφρανθεί μόνο με νερό και ήπιο σαπούνι. Ποτέ μην αφήσετε οποιοδήποτε υγρό να εισέλθει στο εργαλείο. Ποτέ μη βυθίσετε οποιοδήποτε μέρος του εργαλείου σε υγρό.

Προαιρετικά αξεσουάρ





ΠΡΟΕΙΔΟΠΟΙΗΣΗ: Επειδή τα αξεσουάρ που δεν προσφέρει η DEWALT, δεν έχουν δοκιμαστεί με αυτό το προϊόν, η χρήση τέτοιων αξεσουάρ με αυτό το εργαλείο θα μπορούσε να είναι επικίνδυνη. Για να μειώσετε τον κίνδυνο τραυματισμού, με τη συσκευή αυτή θα πρέπει να χρησιμοποιείτε μόνο αξεσουάρ που συνιστά η DEWALT.

Για περισσότερες πληροφορίες σχετικά με τα κατάλληλα αξεσουάρ συμβουλευτείτε το συνεργαζόμενο κατάστημα.

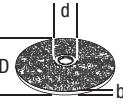
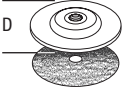
ΠΙΝΑΚΑΣ ΑΞΕΣΟΥΑΡ

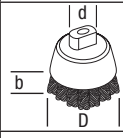
	Μέγ. [mm]		[mm]	Ελάχ. Περιστροφή [min. ⁻¹]	Περιφερειακή ταχύτητα [m/s]	Μήκος οπής με σπείρωμα [mm]
	D	b	d			
	230	6	22,23	6.600	80	-
	180	-	-	8.500	80	-

	Μέγ. [mm]		[mm]	Ελάχ. Περιστροφή [min. ⁻¹]	Περιφερειακή ταχύτητα [m/s]	Μήκος οπής με σπείρωμα [mm]
	D	b	d			
	75	30	M14	8.500	45	20,0
	180	12	M14	8.500	80	20,0
	230	12	M14	8.500	80	20,0

Προστασία του περιβάλλοντος



Χωριστή συλλογή. Το προϊόν αυτό δεν πρέπει να απορρίπτεται μαζί με τα κανονικά οικιακά απορρίμματα.

Σε περίπτωση που κάποτε διαπιστώσετε ότι το προϊόν DEWALT που έχετε στην κατοχή σας χρειάζεται αντικατάσταση, ή δεν σας είναι πλέον χρήσιμο, μην το πετάξετε στα οικιακά απορρίμματα. Παραδώστε το προϊόν αυτό σε σημείο χωριστής συλλογής.













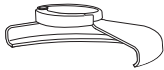

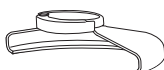

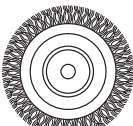
Η χωριστή συλλογή χρησιμοποιημένων προϊόντων και συσκευασιών επιτρέπει την ανακύκλωση και επαναχρησιμοποίηση των υλικών. Η επαναχρησιμοποίηση ανακυκλωμένων υλικών συντελεί στην αποτροπή της ρύπανσης του περιβάλλοντος και μειώνει την απαίτηση για πρώτες ύλες.

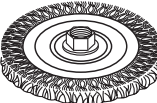
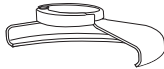
Οι τοπικοί κανονισμοί μπορεί να προβλέπουν τη χωριστή συλλογή ηλεκτρικών προϊόντων από τα νοικοκυριά σε δημοτικές θέσεις συγκέντρωσης απορριμμάτων ή από το κατάστημα όπου αγοράσατε ένα νέο προϊόν.

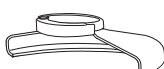

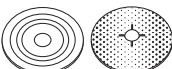
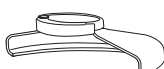



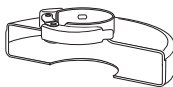

Η DEWALT παρέχει μια εγκατάσταση για τη συλλογή και ανακύκλωση προϊόντων DEWALT όταν αυτά έχουν φθάσει στο τέλος της ωφέλιμης ζωής τους. Για να αξιοποιήσετε αυτήν την υπηρεσία, επιστρέψτε το προϊόν σας σε οποιονδήποτε εξουσιοδοτημένο αντιπρόσωπο επισκευών που θα τα συλλέξει για λογαριασμό μας.

Μπορείτε να βρείτε τη θέση του πλησιέστερου σε σας εξουσιοδοτημένου αντιπρόσωπου επισκευών επικοινωνώντας με το τοπικό σας γραφείο DEWALT στη διεύθυνση που δίνεται στο παρόν εγχειρίδιο. Εναλλακτικά, μια λίστα εξουσιοδοτημένων αντιπρόσωπων επισκευών DEWALT και πλήρη στοιχεία για τα σέρβις μας και των ατόμων επικοινωνίας είναι διαθέσιμα στο Διαδίκτυο στη διεύθυνση: www.2helpU.com.

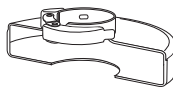
ΠΙΝΑΚΑΣ ΑΞΕΣΟΥΑΡ ΤΡΟΧΙΣΜΑΤΟΣ ΚΑΙ ΚΟΠΗΣ

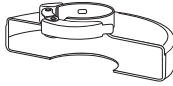
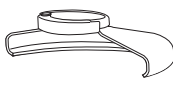
Τύπος προφυλακτήρα	Αξεσουάρ	Περιγραφή	Τοποθέτηση στον τροχό
 ΠΡΟΦΥΛΑΚΤΗΡΑΣ ΤΥΠΟΥ 27		Δίσκος τροχίσματος με κοίλο κέντρο	 Προφυλακτήρας τύπου 27
		Δίσκος με πτερύγια	 Φλάντζα βάσης
		Δισκόβουρτσες	 Δίσκος κοίλου κέντρου τύπου 27  Παξιμάδι σύσφιξης με σπείρωμα
		Δισκόβουρτσες περικοχλίου με σπείρωμα	 Προφυλακτήρας τύπου 27  Δισκόβουρτσα
		Συρματόβουρτσα καμπάνα περικοχλίου με σπείρωμα	 Προφυλακτήρας τύπου 27  Συρματόβουρτσα
		Πέλμα βάσης/ γυαλόχαρτο	 Προφυλακτήρας τύπου 27  Ελαστικό πέλμα βάσης  Δίσκος λείανσης  Παξιμάδι σύσφιξης με σπείρωμα

ΠΙΝΑΚΑΣ ΑΞΕΣΟΥΑΡ ΤΡΟΧΙΣΜΑΤΟΣ ΚΑΙ ΚΟΠΗΣ(συνέχ.)

Τύπος προφυλακτήρα	Αξεσουάρ	Περιγραφή	Τοποθέτηση στον τροχό
 ΠΡΟΦΥΛΑΚΤΗΡΑΣ ΤΥΠΟΥ 1		Δίσκος κοπής τοιχοποιίας, κολλητός	 Προφυλακτήρας τύπου 1
		Δίσκος κοπής μετάλλου, κολλητός	 Φλάντζα βάσης
 ΠΡΟΦΥΛΑΚΤΗΡΑΣ ΤΥΠΟΥ 1 H  ΠΡΟΦΥΛΑΚΤΗΡΑΣ ΤΥΠΟΥ 27		Διαμαντόδισκοι κοπής	 Δίσκος κοπής  Παξιμάδι σύσφιξης με σπειρώμα

Belgique et Luxembourg België en Luxemburg	DEWALT - Belgium BVBA Egide Walschaertsstraat 16 2800 Mechelen	Tel: NL 32 15 47 37 63 Tel: FR 32 15 47 37 64 Fax: 32 15 47 37 99	www.dewalt.be enduser.BE@sbdinc.com
Danmark	DEWALT Roskildevej 22 2620 Albertslund	Tel: 70 20 15 10 Fax: 70 22 49 10	www.dewalt.dk kundeservice.dk@sbdinc.com
Deutschland	DEWALT Richard Klinger Str. 11 65510 Idstein	Tel: 06126-21-1 Fax: 06126-21-2770	www.dewalt.de infodwge@sbdinc.com
Ελλάς	DEWALT (Ελλάς) Α.Ε. ΕΔΡΑ-ΓΡΑΦΕΙΑ : Στρόβωνος 7 & Λ. Βουλιαγμένης, Γλυφάδα 166 74, Αθήνα SERVICE : Ημερος Τόπος 2 (Χάνι Αδάμ) – 193 00 Ασπρόπυργος	Τηλ: 00302108981616 Φαξ: 00302108983570	www.dewalt.gr Greece.Service@sbdinc.com
España	DEWALT Ibérica, S.C.A. Parc de Negocios "Mas Blau" Edificio Muntadas, c/Bergadá, 1, Of. A6 08820 El Prat de Llobregat (Barcelona)	Tel: 934 797 400 Fax: 934 797 419	www.dewalt.es respuesta.postventa@sbdinc.com
France	DEWALT 5, allée des Hêtres BP 30084, 69579 Limonest Cedex	Tel: 04 72 20 39 20 Fax: 04 72 20 39 00	www.dewalt.fr scufr@sbdinc.com
Schweiz Suisse Svizzera	DEWALT In der Luberzen 42 8902 Urdorf	Tel: 044 - 755 60 70 Fax: 044 - 730 70 67	www.dewalt.ch service@rofoag.ch
Ireland	DEWALT Calpe House Rock Hill Black Rock, Co. Dublin	Tel: 00353-2781800 Fax: 00353-2781811	www.dewalt.ie
Italia	DEWALT via Energypark 20871 Vimercate (MB), IT	Tel: 800-014353 39 039 9590200 Fax: 39 039 9590313	www.dewalt.it
Nederlands	DEWALT Netherlands BV Holtum Noordweg 35 6121 RE BORN, Postbus 83, 6120 AB BORN	Tel: 31 164 283 063 Fax: 31 164 283 200	www.dewalt.nl
Norge	DEWALT Postboks 4613, Nydalen 0405 Oslo	Tel: 45 25 13 00 Fax: 45 25 08 00	www.dewalt.no kundeservice.no@sbdinc.com
Österreich	DEWALT Werkzeug Vertriebsges m.b.H Oberlaaerstrasse 248, A-1230 Wien	Tel: 01 - 66116 - 0 Fax: 01 - 66116 - 614	www.dewalt.at service.austria@sbdinc.com
Portugal	DEWALT Limited, SARL Centro de Escritórios de Sintra Avenida Almirante Gago Coutinho, 132/134, Edifício 14 2710-418 Sintra	Tel: 214 66 75 00 Fax: 214 66 75 80	www.dewalt.pt resposta.posvenda@sbdinc.com
Suomi	DEWALT PL 47 00521 Helsinki	Puh: 010 400 4333 Faksi: 0800 411 340	www.dewalt.fi asiakaspalvelu.fi@sbdinc.com
Sverige	DEWALT Box 94 431 22 Mölndal	Tel: 031 68 61 60 Fax: 031 68 60 08	www.dewalt.se kundservice.se@sbdinc.com
Türkiye	KALE Hırdavat ve Makina A.Ş. Defterdar Mah. Savaklar Cad. No:15 Edimekapı / Eyüp / İSTANBUL 34050 TÜRKİYE	Tel: 0212 533 52 55 Faks: 0212 533 10 05	www.dewalt.com.tr
United Kingdom	DEWALT, 210 Bath Road; Slough, Berks SL1 3YD	Tel: 01753-567055 Fax: 01753-572112	www.dewalt.co.uk emeaservice@sbdinc.com
Australia	DEWALT 82 Taryn Drive, Epping VIC 3076 Australia	Tel: Aust 1800 338 002 Tel: NZ 0800 339 258	www.dewalt.com.au www.dewalt.co.nz
Middle East Africa	DEWALT P.O. Box - 17164, Jebel Ali Free Zone (South), Dubai, UAE	Tel: 971 4 812 7400 Fax: 971 4 2822765	www.dewalt.ae Service.MEA@sbdinc.com