



User's Manual

Οδηγίες Χρήσης

Manuale d'installazione ed uso

ΚΛΙΜΑΤΙΣΤΙΚΟ ΤΟΙΧΟΥ ΤΥΠΟΥ INVERTER WALL MOUNTED AIR CONDITIONER INVERTER TYPE CONDIZIONATORE SPLIT

MODELS/MONTEΛΑ/MODELLI

TRN/TRG-828ZR

TRN/TRG-835ZR

TRN/TRG-856ZR

TRN/TRG-871ZR

Thank you for purchasing our product.

- Before using this product, be sure to read this Instruction Manual to ensure proper usage. Please keep this manual for later reference.
- Improper use of this product may result in a malfunction, failure, unexpected accident, or create a potential hazard.

Ευχαριστούμε για την επιλογή σας στο κλιματιστικό TOYOTOMI.

Για τη σωστή του χρήση παρακαλούμε διαβάστε το εγχειρίδιο χρήσης προσεκτικά, πριν θέσετε τη μονάδα σε λειτουργία και κρατήστε το σε καλή κατάσταση για μελλοντική αναφορά.

Grazie per aver scelto un prodotto TOYOTOMI.

Per un corretto funzionamento, leggere attentamente questo manuale prima di usare il condizionatore e conservarlo per una futura consultazione.

This appliance is not intended for use by persons (including children) with reduced physical, sensory or mental capabilities, or lack of experience and knowledge, unless they have been given supervision or instruction concerning use of the appliance by a person responsible for their safety.

Children should be supervised to ensure that they do not play with the appliance.



This marking indicates that this product should not be disposed with other household wastes throughout the EU. To prevent possible harm to the environment or human health from uncontrolled waste disposal, recycle it responsibly to promote the sustainable reuse of material resources. To return your used device, please use the return and collection systems or contact the retailer where the product was purchased. They can take this product for environmental safe recycling.

R32: 675



Appliance filled with flammable gas R32.



Before use the appliance, read the owner's manual first.



Before install the appliance, read the installation manual first.



Before repair the appliance, read the service manual first.

The Refrigerant

- To realize the function of the air conditioner unit, a special refrigerant circulates in the system. The used refrigerant is the fluoride R32, which is specially cleaned. The refrigerant is flammable and inodorous. Furthermore, it can leads to explosion under certain conditions. But the flammability of the refrigerant is very low. It can be ignited only by fire.
- Compared to common refrigerants, R32 is a nonpolluting refrigerant with no harm to the ozonosphere. The influence upon the greenhouse effect is also lower. R32 has got very good thermodynamic features which lead to a really high energy efficiency. The units therefore need a less filling.

WARNING :

Do not use means to accelerate the defrosting process or to clean, other than those recommended by the manufacture. Should repair be necessary, contact your nearest authorized Service Centre. Any repairs carried out by unqualified personnel may be dangerous. The appliance shall be stored in a room without continuously operating ignition sources. (for example: open flames, an operating gas appliance or an operating electric heater.) Do not pierce or burn.

Appliance shall be installed, operated and stored in a room with a floor area larger than 4m².

Appliance filled with flammable gas R32. For repairs, strictly follow manufacturer's instructions only. Be aware that refrigrants not contain odour. Read specialist's manual.

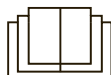

Precautions



WARNING

Operation and Maintenance

- This appliance can be used by children aged from 8 years and above and persons with reduced physical, sensory or mental capabilities or lack of experience and knowledge if they have been given supervision or instruction concerning use of the appliance in a safe way and understand the hazards involved.
- Children shall not play with the appliance.
- Cleaning and user maintenance shall not be made by children without supervision.
- Do not connect air conditioner to multi-purpose socket. Otherwise, it may cause fire hazard.
- Do disconnect power supply when cleaning air conditioner. Otherwise, it may cause electric shock.
- If the supply cord is damaged, it must be replaced by the manufacturer, its service agent or similarly qualified persons in order to avoid a hazard.
- Do not wash the air conditioner with water to avoid electric shock.
- Do not spray water on indoor unit. It may cause electric shock or malfunction.
- After removing the filter, do not touch fins to avoid injury.
- Do not use fire or hair dryer to dry the filter to avoid deformation or fire hazard.

Precautions



WARNING

- Maintenance must be performed by qualified professionals. Otherwise, it may cause personal injury or damage.
- Do not repair air conditioner by yourself. It may cause electric shock or damage. Please contact dealer when you need to repair air conditioner.
- Do not extend fingers or objects into air inlet or air outlet. It may cause personal injury or damage.
- Do not block air outlet or air inlet. It may cause malfunction.
- Do not spill water on the remote controller, otherwise the remote controller may be broken.
- When below phenomenon occurs, please turn off air conditioner and disconnect power immediately, and then contact the dealer or qualified professionals for service.
 - Power cord is overheating or damaged.
 - There's abnormal sound during operation.
 - Circuit break trips off frequently.
 - Air conditioner gives off burning smell.
 - Indoor unit is leaking.
- If the air conditioner operates under abnormal conditions, it may cause malfunction, electric shock or fire hazard.
- When turning on or turning off the unit by emergency operation switch, please press this switch with an insulating object other than metal.
- Do not step on top panel of outdoor unit, or put heavy objects. It may cause damage or personal injury.

Precautions



Attachment

- Installation must be performed by qualified professionals. Otherwise, it may cause personal injury or damage.
- Must follow the electric safety regulations when installing the unit.
- According to the local safety regulations, use qualified power supply circuit and circuit break.
- Do install the circuit break. If not, it may cause malfunction.
- An all-pole disconnection switch having a contact separation of at least 3mm in all poles should be connected in fixed wiring.
- Including an circuit break with suitable capacity, please note the following table. Air switch should be included magnet buckle and heating buckle function, it can protect the circuit-short and overload.
- Air Conditioner should be properly grounded. Incorrect grounding may cause electric shock.
- Don't use unqualified power cord.
- Make sure the power supply matches with the requirement of air conditioner. Unstable power supply or incorrect wiring or malfunction. Please install proper power supply cables before using the air conditioner.
- Properly connect the live wire, neutral wire and grounding wire of power socket.
- Be sure to cut off the power supply before proceeding any work related to electricity and safety.

Precautions



- Do not put through the power before finishing installation.
- If the supply cord is damaged, it must be replaced by the manufacturer, its service agent or similarly qualified persons in order to avoid a hazard.
- The temperature of refrigerant circuit will be high, please keep the interconnection cable away from the copper tube.
- The appliance shall be installed in accordance with national wiring regulations.
- Installation must be performed in accordance with the requirement of NEC and CEC by authorized personnel only.
- The air conditioner is the first class electric appliance. It must be properly grounding with specialized grounding device by a professional. Please make sure it is always grounded effectively, otherwise it may cause electric shock.
- The yellow-green wire in air conditioner is grounding wire, which can't be used for other purposes.
- The grounding resistance should comply with national electric safety regulations.
- The appliance must be positioned so that the plug is accessible.
- All wires of indoor unit and outdoor unit should be connected by a professional.
- If the length of power connection wire is insufficient, please contact the supplier for a new one. Avoid extending the wire by yourself.

Precautions



WARNING

- For the air conditioner with plug, the plug should be reachable after finishing installation
- For the air conditioner without plug, an circuit break must be installed in the line.
- If you need to relocate the air conditioner to another place, only the qualified person can perform the work. Otherwise, it may cause personal injury or damage.
- Select a location which is out of reach for children and far away from animals or plants. If it is unavoidable, please add the fence for safety purpose.
- The indoor unit should be installed close to the wall
- Instructions for installation and use of this product are provided by the manufacturer.

Precautions



WARNING

- The air conditioner is not allowed to use in a room that has running fire (such as fire source, working coal gas ware, operating heater).
- It is not allowed to drill hole or burn the connection pipe.
- The air conditioner must be installed in a room that is larger than the minimum room area. The minimum room area is shown on the nameplate or following table a.
- Leak test is a must after installation.
- Instructions for installation and use of this product are provided by the manufacturer.

Working temperature range

	Indoor side DB/WB(°C)	Outdoor side DB/WB(°C)
Maximum cooling	32/23	43/26
Maximum heating	27/-	24/18

NOTICE:

- The operating temperature range (outdoor temperature) for cooling only unit is -15 °C ~ 43°C ; for heat pump unit is -15°C ~ 43°C .

Parts Name

Indoor Unit

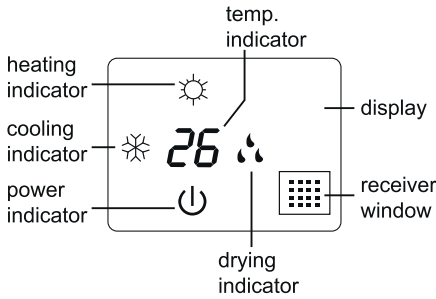
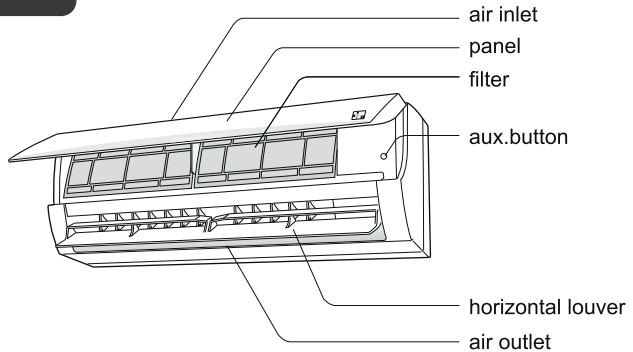

remote control

(Display content or position may be different from above graphics, please refer to actual products)

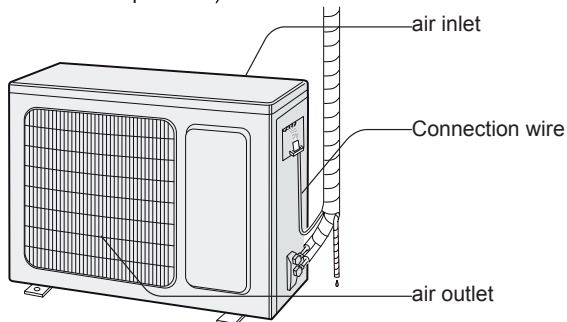



NOTICE:

Actual product may be different from above graphics, please refer to actual products.

BUTTONS ON REMOTE CONTROLLER



- 1 ON/OFF button
- 2 MODE button
- 3 FAN button
- 4 TURBO button
- 5 ▲/▼ buttons
- 6  button
- 7  button
- 8 SLEEP button
- 9 I FEEL button
- 10 TIMER ON / TIMER OFF buttons
- 11 CLOCK button
- 12 QUIET button
- 13 WIFI button
- 14 LIGHT button
- 15  button
- 16 TEMP button

INTRODUCTION FOR ICONS ON DISPLAY SCREEN



FAN Fan Function

AUTO Set fan speed

TURBO Function

OPER Send signal

AUTO mode

COOL mode

FAN mode

HEAT mode

Sleep Function

LIGHT Function

Left and right swing

Up and down swing

Lock

Clock

Temperature display type

Self-Clean Function

Quiet Function

AUTO Auto Function

8°C Function

Ionizer

Scavenging – Fresh Air (not available)

F Temperature in Fahrenheit

WiFi Function

C Temperature in Celsius

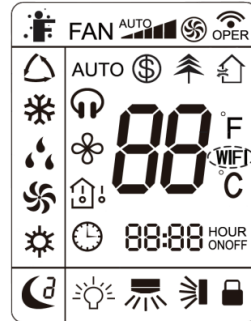

88:88 HOUR ON/OFF Set Time



Temperature display type

- Set temperature
- Indoor ambient temperature
- Outdoor ambient temperature (not available)

Note:

- This is a general use remote controller, it could be used for the air conditioners with multifunction; For some function, which the model doesn't have, if press the corresponding button on the remote controller that the unit will keep the original running status.
- After putting through the power, the air conditioner will give out a sound. Operation indicator "  " is ON. After that, you can operate the air conditioner by using remote controller.
- Under on status, pressing the button on the remote controller, the signal icon "  " on the display of remote controller will blink once and the air conditioner will give out a "de" sound, which means the signal has been sent to the air conditioner.













1 ON/OFF button

Press this button to turn on the unit. Press this button again to turn off the unit.

2 MODE button

Press this button to select your required operation mode.



- When selecting auto mode, air conditioner will operate automatically according to the sensed temperature. Set temperature can't be adjusted and will not be displayed as well. Press "FAN" button can adjust fan speed. Press  /  button can adjust fan blowing angle.
- After selecting cool mode, air conditioner will operate under cool mode. Cool indicator "  " on indoor unit is ON (This indicator is not available for some models). Press "  " or "  " button to adjust set temperature. Press "FAN" button to adjust fan speed. Press  /  button to adjust fan blowing angle.
- When selecting dry mode, the air conditioner operates at low speed under dry mode. Dry indicator "  " on indoor unit is ON (This indicator is not available for some models). Under dry mode, fan speed can't be adjusted. Press  /  button to adjust fan blowing angle.
- When selecting fan mode, the air conditioner will only blow fan, no cooling and no heating. All indicators are OFF, Operation indicator is ON. Press "FAN" button to adjust fan speed. Press  /  button to adjust fan blowing angle.

- When selecting heating mode, the air conditioner operates under heat mode. Heat indicator "☀️" on indoor unit is ON (This indicator is not available for some models). Press "▲" or "▼" button to adjust set temperature. Press "FAN" button to adjust fan speed. Press 🌀 / 🌀 button to adjust fan blowing angle. (Cooling only unit won't receive heating mode signal. If setting heat mode with remote controller, press ON/OFF button can't start up the unit).

Note:

- For preventing cold air, after starting up heating mode, indoor unit will delay 1~5 minutes to blow air (actual delay time is depending on indoor ambient temperature).
- Set temperature range from remote controller: 16~30°C (61-86°F); Fan speed: auto, low speed, low-medium speed, medium speed, medium-high speed, high speed.

3 FAN button

Pressing this button can set fan speed circularly as: auto (AUTO), low 📶, medium 📶, high 📶

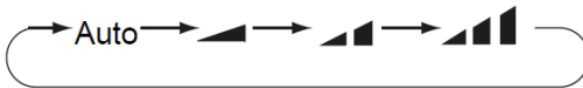

Note:

- Under AUTO speed, air conditioner will select proper fan speed automatically according to ex-factory setting.
- It's Low fan speed under Dry mode.
- X-FAN function: Hold fan speed button for 2s in COOL or DRY mode, the icon "🌀" is displayed and the indoor fan will continue operation for a few minutes to dry the indoor unit even though you have turned off the unit. After energization, X-FAN OFF is defaulted. X-FAN is not available in AUTO, FAN or HEAT mode. This function indicates that moisture on evaporator of indoor unit will be blown after the unit is stopped to avoid mould.

4 TURBO button

Under COOL or HEAT mode, press this button to turn to quick COOL or quick HEAT mode. "🌀" icon is displayed on remote controller. Press this button again to exit turbo function and "🌀" icon will disappear. If start this function, the unit will run at super-high fan speed to cool or heat quickly so that the ambient temp. approaches the preset temp. as soon as possible.

5 ▲ / ▼ button



- Press "▲" or "▼" button once increase or decrease set temperature 1°C (°F). Holding "▲" or "▼" button, 2s later, set temperature on remote controller will change quickly. On releasing button after setting is finished, temperature indicator on indoor unit will change accordingly. (Temperature can't be adjusted under
- When setting TIMER ON, TIMER OFF or CLOCK, press "▲" or "▼" button to adjust time. (Refer to CLOCK, TIMER ON, TIMER OFF buttons) When setting TIMER ON, TIMER OFF or CLOCK, press "▲" or "▼" button to adjust time. (Refer to CLOCK, TIMER ON, TIMER OFF buttons).

6 button

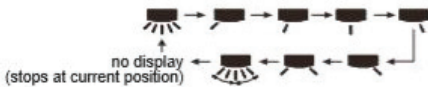

Press this button can select left & right swing angle. Fan blow angle can be selected circularly as below:



Note:

- Press this button continuously more than 2s, the main unit will swing back and forth from left to right, and then loosen the button, the unit will stop swinging and present position of guide louver will be kept immediately.
- Under swing left and right mode, when the status is switched from off to , if press this button again 2s later  status will switch to off status directly; if press this button again within 2s, the change of swing status will also depend on the circulation sequence stated above.

9 I FEEL button









Press this button to start I FEEL function and  will be displayed on the remote controller. After this function is set, the remote controller will send the detected ambient temperature according to the controller and the unit will automatically adjust the indoor temperature according to the detected temperature. Press this button again to cancel I FEEL function and  will disappear.

USEFUL TIP









Please put the remote controller near user when this function is set. Do not put the remote controller near the object of high temperature or low temperature in order to avoid detecting inaccurate ambient temperature. When I FEEL function is turned on, the remote controller should be put within the area where indoor unit can receive the signal sent by the remote controller.

10 TIMER ON / TIMER OFF button

TIMER ON button

“TIMER ON” button can set the time for timer on. After pressing this button,  icon disappears and the word “ON” on remote controller blinks. Press  or  button to adjust TIMER ON setting. After each pressing  or  button, TIMER ON setting will increase or decrease 1 minute. Hold  or  button, 2s later, the time will change quickly until reaching your required time. Press “TIMER ON” to confirm it. The word “ON” will stop blinking.  icon resumes displaying. Cancel TIMER ON: Under the condition that TIMER ON is started up, press “TIMER ON” button to cancel it.

TIMER OFF button

“TIMER OFF” button can set the time for timer on. After pressing this button,  icon disappears and the word “OFF” on remote controller blinks. Press  or  button to adjust TIMER OFF setting. After each pressing  or  button, TIMER OFF setting will increase or decrease 1 minute. Hold  or  button, 2s later, the time will change quickly until reaching your required time. Press “TIMER OFF” to confirm it. The word “OFF” will stop blinking.  icon resumes displaying. Cancel TIMER OFF: Under the condition that TIMER OFF is started up, press “TIMER OFF” button to cancel it.

Note:

- Under on and off status, you set TIMER OFF or TIMER ON simultaneously.
- Before setting TIMER ON or TIMER OFF, please adjust the clock time properly.

11 CLOCK button

Press this button to set clock time. "🕒" icon on remote controller will blink. Press ▲ or ▼ button within 5s to set clock time. Each pressing of ▲ or ▼ button, 2s later, time will change quickly. Release this button when reaching your required time. Press "CLOCK" button to confirm the time. "🕒" icon stops blinking.

Note:

- Clock time adopts 24-hour mode.
- The interval between two operations can't exceed 5s. Otherwise, remote controller will quite setting status. Operation for TIMER ON/ TIMER OFF is the same.

12 QUIET button

Press this button, the Quiet status is under the Auto Quiet mode and displays "🔇" and "AUTO" signal. Quiet mode displays "🔇" signal and during Quiet OFF there is no "🔇" signal displayed. After powered on, the Quiet OFF is defaulted.

Note:

- The Quiet function is only available for some models.





13 WIFI button

Press "WiFi" button to turn on or off WiFi function. When WiFi function is turned on, "WiFi" icon will be displayed on remote controller. Under status of unit off, press "MODE" and "WiFi" buttons simultaneously for 1s. WiFi module will restore to factory default setting.

14 LIGHT button

Press this button to turn off display light on indoor unit. "💡" icon on remote controller disappears. Press this button again to turn on display light. "💡" icon is displayed.



15 button

Press this button to achieve the on and off Ionizer and scavenging (fresh air – not available) functions in operation status. Press this button for the first time to start scavenging function. LCD displays "". Press the button for the second time to start Ionizer and scavenging functions simultaneously. LCD displays "" and "". Press this button for the third time to quit Ionizer and Scavenging functions simultaneously. Press the button for the fourth time to start Ionizer function. LCD displays "". Press this button again to repeat the operation above.

16 TEMP button

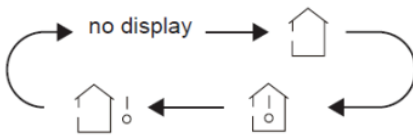
By pressing this button, you can see indoor set temperature, indoor ambient temperature or outdoor ambient temperature (not available) on indoor unit's display. The setting on remote controller is selected circularly as below:



- When selecting "" or no display with remote controller, temperature indicator on indoor unit displays set temperature.
- When selecting  with remote controller, temperature indicator on indoor unit displays indoor ambient temperature.
- When selecting  with remote controller, temperature indicator on indoor unit displays outdoor ambient temperature. (not available)

Note:

- Outdoor temperature display is not available. At that time, indoor unit receives  signal, while it displays indoor set temperature.
- It is defaulted to display set temperature when turning on the unit. There is no display in the remote controller.
- When selecting displaying of indoor or outdoor ambient temperature, indoor temperature indicator displays corresponding temperature and automatically turn to display set temperature after three of five seconds.

FUNCTION INTRODUCTION FOR COMBINANTION BUTTONS**ENERGY-SAVING FUNCTION**

Under cooling mode, press “TEMP” and “CLOCK” buttons simultaneously to start up or turn off energy-saving function. When energy-saving function is started up, “SE” will be shown on remote controller and air conditioner will adjust the set temperature automatically according to ex-factory setting to reach to the best energy-saving effect. Press “TEMP” and “CLOCK” buttons simultaneously again to exit energy-saving function.

Note:

- Under energy-saving function, fan speed is defaulted at auto speed and it can't be adjusted.
- Under energy-saving function, set temperature can't be adjusted. Press “TURBO” button and remote controller won't send signal.
- Sleep function and energy-saving function cannot operate at the same time. If energy-saving function has been set under cooling mode, press sleep button to cancel energy-saving function. If sleep function has been set under cooling mode, start up the energy-saving function to cancel sleep function.



8 °C HEATING FUNCTION

Under heating mode, press “TEMP” and “CLOCK” buttons simultaneously to start up or turn off 8 °C heating function. When this function is started up, “” and “8 °C” will be shown on remote controller. The air conditioner keeps the heating status at 8 °C. Press again “TEMP” and “CLOCK” buttons simultaneously, to cancel this function.

Note:

- Under 8 °C heating function, fan speed is defaulted at auto speed and it can't be adjusted.
- Under 8 °C heating function, set temperature can't be adjusted. Press “TURBO” button and the remote controller won't send signal.
- Sleep function and 8 °C heating function cannot operate at the same time. If 8 °C heating function has been set under heating mode, press sleep button to cancel 8 °C heating function. If sleep function has been set under heating mode, start up the 8 °C heating function to cancel sleep function.
- Under °F temperature display, the remote controller will display 46°F heating.

CHILD LOCK FUNCTION

Press “▲” and “▼” simultaneously to turn on or turn off child lock function. When child lock function is on,  icon is displayed on remote controller. If you operate the remote controller, icon  will blink three times without sending signal to the unit.

TEMPERATURE DISPLAY SWITCHOVER FUNCTION

Under OFF status, press “▼” and “MODE” buttons simultaneously to switch temperature display between °C and °F.

BASIC OPERATION GUIDE

- 1 After putting through the power, press “ON/OFF” button or remote controller to turn on the air conditioner. Press it again to turn it off.
- 2 Press “MODE” button to select your required mode: AUTO, COOL, DRY, FAN, HEAT.
- 3 Press “▲” or “▼” button to set your required temperature. Temperature cannot be adjusted under auto mode.
- 4 Press “FAN” button to set your required fan speed: auto, low speed, low-medium speed, medium speed, medium-high speed, high speed.
- 5 Press  button to select fan blowing angle.

REPLACEMENT OF BATTERIES IN REMOTE CONTROLLER

1. Press the back side of remote controller marked with "OPEN" and then push out the cover of battery box along the arrow direction.
2. Replace two 7# (AAA 1.5V) dry batteries, and make sure the position of "+" and "-" polar are correct.
3. Reinstall the cover of battery box.

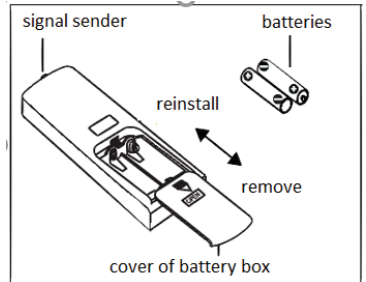

NOTE:

- During operation, point the remote control signal sender at the receiving window on indoor unit.
- The distance between signal sender and receiving window should be no more than 8m, and there should be no obstacles between them.
- Signal may be interfered easily in the room where there is fluorescent lamp or wireless telephone; remote controller should be close to indoor unit during operation.
- Replace new batteries of the same model when replacement is required.
- When you don't use remote controller for a long time, please take out the batteries.
- If the display on remote controller is fuzzy or there's no display, please replace batteries.

Emergency operation

If remote controller is lost or damaged, please use auxiliary button to turn on or turn off the air conditioner. The operation in details are as below:
As shown in the fig. Open panel, press aux. button to turn on or turn off the air conditioner. When the air conditioner is turned on, it will operate under auto mode.

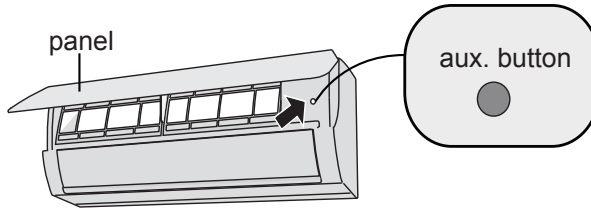

WARNING:

Use insulated object to press the auto button

Clean and maintenance

WARNING

- Turn off the air conditioner and disconnect the power before cleaning the air conditioner to avoid electric shock.
- Do not wash the air conditioner with water to avoid electric shock.
- Do not use volatile liquid to clean the air conditioner.

Clean surface of indoor unit

When the surface of indoor unit is dirty, it is recommended to use a soft dry cloth or wet cloth to wipe it.

NOTICE:

- Do not remove the panel when cleaning it.

Clean and Maintenance

Clean filter

1 Open panel

Pull out the panel to a certain angle as shown in the fig.

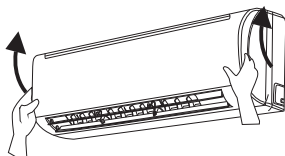

2 Remove filter

Remove the filter as indicated in the fig.

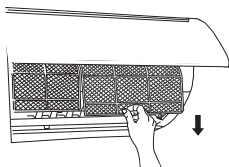

3 Clean filter

- Use dust catcher or water to clean the filter.
- When the filter is very dirty, use the water (below 45°C) to clean it, and then put it in a shady and cool place to dry.

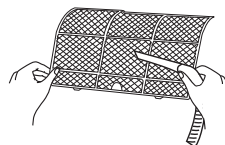

4 Install filter

Install the filter and then close the panel cover tightly.



WARNING

- The filter should be cleaned every three months. If there is much dust in the operation environment, clean frequency can be increased.
- After removing the filter, do not touch fins to avoid injury.
- Do not use fire or hair dryer to dry the filter to avoid deformation or fire hazard.

Clean and Maintenance

Checking before use-season

1. Check whether air inlets and air outlets are blocked.
2. Check whether air switch, plug and socket are in good condition.
3. Check whether filter is clean.
4. Check whether mounting bracket for outdoor unit is damaged or corroded.
If yes, please contact dealer.
5. Check whether drainage pipe is damaged.

Checking after use-season

1. Disconnect power supply.
2. Clean filter and indoor unit's panel.
3. Check whether mounting bracket for outdoor unit is damaged or corroded.
If yes, please contact dealer.

Notice for recovery

1. Many packing materials are recyclable materials.
Please dispose them in appropriate recycling unit.
2. If you want to dispose the air conditioner, please contact local dealer or consultant service center for the correct disposal method.

Malfuction analysis

General phenomenon analysis

Please check below items before asking for maintenance. If the malfunction still can't be eliminated, please contact local dealer or qualified professionals.

Phenomenon	Check items	Solution
Indoor unit can't receive remote controller's signal or remote controller has no action.	<ul style="list-style-type: none"> Whether it's interfered severely (such as static electricity, stable voltage)? 	<ul style="list-style-type: none"> Pull out the plug. Reinsert the plug after about 3min, and then turn on the unit again.
	<ul style="list-style-type: none"> Whether remote controller is within the signal receiving range? 	<ul style="list-style-type: none"> Signal receiving range is 8m.
	<ul style="list-style-type: none"> Whether there are obstacles? 	<ul style="list-style-type: none"> Remove obstacles.
	<ul style="list-style-type: none"> Whether remote controller is pointing at the receiving window? 	<ul style="list-style-type: none"> Select proper angle and point the remote controller at the receiving window on indoor unit.
	<ul style="list-style-type: none"> Is sensitivity of remote controller low; fuzzy display and no display? 	<ul style="list-style-type: none"> Check the batteries. If the power of batteries is too low, please replace them.
	<ul style="list-style-type: none"> No display when operating remote controller? 	<ul style="list-style-type: none"> Check whether remote controller appears to be damaged. If yes, replace it.
	<ul style="list-style-type: none"> Fluorescent lamp in room? 	<ul style="list-style-type: none"> Take the remote controller close to indoor unit. Turn off the fluorescent lamp and then try it again.
No air emitted from indoor unit	<ul style="list-style-type: none"> Air inlet or air outlet of indoor unit is blocked? 	<ul style="list-style-type: none"> Eliminate obstacles.
	<ul style="list-style-type: none"> Under heating mode, indoor temperature is reached to set temperature? 	<ul style="list-style-type: none"> After reaching to set temperature, indoor unit will stop blowing out air.
	<ul style="list-style-type: none"> Heating mode is turned on just now? 	<ul style="list-style-type: none"> In order to prevent blowing out cold air, indoor unit will be started after delaying for several minutes, which is a normal phenomenon.

Malfunction analysis

Phenomenon	Check items	Solution
Air conditioner can't operate	● Power failure?	● Wait until power recovery.
	● Is plug loose?	● Reinsert the plug.
	● Air switch trips off or fuse is burnt out?	● Ask professional to replace air switch or fuse.
	● Wiring has malfunction?	● Ask professional to replace it.
	● Unit has restarted immediately after stopping operation?	● Wait for 3min, and then turn on the unit again.
	● Whether the function setting for remote controller is correct?	● Reset the function.
Mist is emitted from indoor unit's air outlet	● Indoor temperature and humidity is high?	● Because indoor air is cooled rapidly. After a while, indoor temperature and humidity will be decrease and mist will disappear.
Set temperature can't be adjusted	● Unit is operating under auto mode?	● Temperature can't be adjusted under auto mode. Please switch the operation mode if you need to adjust temperature.
	● Your required temperature exceeds the set temperature range?	● Set temperature range: 16°C ~30°C .
Cooling (heating) effect is not good.	● Voltage is too low?	● Wait until the voltage resumes normal.
	● Filter is dirty?	● Clean the filter.
	● Set temperature is in proper range?	● Adjust temperature to proper range.
	● Door and window are open?	● Close door and window.

Malfunction analysis

Phenomenon	Check items	Solution
Odours are emitted	<ul style="list-style-type: none"> • Whether there's odour source, such as furniture and cigarette, etc. 	<ul style="list-style-type: none"> • Eliminate the odour source. • Clean the filter.
Air conditioner operates nor-	<ul style="list-style-type: none"> • Whether there's interference, such as thunder, wireless devices, etc. 	<ul style="list-style-type: none"> • Disconnect power, put back power, and then turn on the unit again.
Outdoor unit has vapor	<ul style="list-style-type: none"> • Heating mode is turned on? 	<ul style="list-style-type: none"> • During defrosting under heating mode, it may generate vapor, which is a normal phenomenon.
“Water flowing” noise	<ul style="list-style-type: none"> • Air conditioner is turned on or turned off just now? 	<ul style="list-style-type: none"> • The noise is the sound of refrigerant flowing inside the unit, which is a normal phenomenon.
Cracking noise	<ul style="list-style-type: none"> • Air conditioner is turned on or turned off just now? 	<ul style="list-style-type: none"> • This is the sound of friction caused by expansion and/or contraction of panel or other parts due to the change of temperature.

Malfunction analysis

Error Code

- When air conditioner status is abnormal, temperature indicator on indoor unit will blink to display corresponding error code. Please refer to below list for identification of error code.

Error code	Troubleshooting
E5	It can be eliminated after restarting the unit. If not , please contact qualified professionals for service.
E8	It can be eliminated after restarting the unit. If not,please contact qualified professionals for service.
U8	It can be eliminated after restarting the unit. If not,please contact qualified professionals for service.
H6	It can be eliminated after restarting the unit. If not,please contact qualified professionals for service.
C5	Please contact qualified professionals for service.
F1	Please contact qualified professionals for service.
F2	Please contact qualified professionals for service.
H3	It can be eliminated after restarting the unit. If not, please contact qualified professionals for service.
E1	It can be eliminated after restarting the unit. If not, please contact qualified professional for service.
E6	It can be eliminated after restarting the unit. If not, please contact qualified professional for service.

Note: If there're other error codes, please contact qualified professionals for service.



WARNING

- When below phenomenon occurs, please turn off air conditioner and disconnect power immediately, and then contact the dealer or qualified professionals for service.
 - Power cord is overheating or damaged.
 - There's abnormal sound during operation.
 - Air switch trips off frequently.
 - Air conditioner gives off burning smell.
 - Indoor unit is leaking.
- Do not repair or refit the air conditioner by yourself.
- If the air conditioner operates under abnormal conditions, it may cause malfunction, electric shock or fire hazard.

Installation dimension diagram

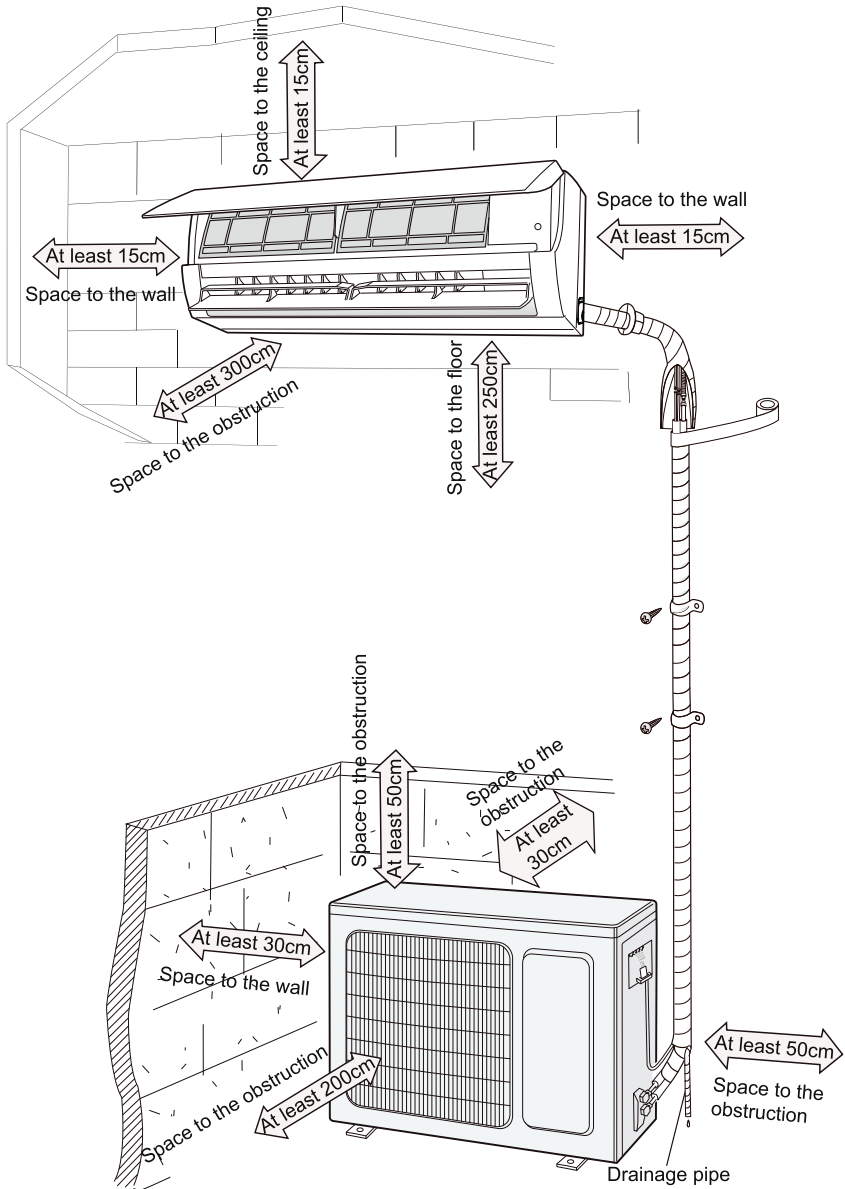

Tools for installation

1 Level meter	2 Screw driver	3 Impact drill
4 Drill head	5 Pipe expander	6 Torque wrench
7 Open-end wrench	8 Pipe cutter	9 Leakage detector
10 Vacuum pump	11 Pressure meter	12 Universal meter
13 Inner hexagon spanner		14 Measuring tape

- Note:**
- Please contact the local agent for installation.
 - Don't use unqualified power cord.

Selection of installation location

<p>Basic requirement</p> <p>Installing the unit in the following places may cause malfunction. If it is unavoidable, please consult the local dealer:</p> <ol style="list-style-type: none"> 1.The place with strong heat sources, vapors, flammable or explosive gas, or volatile objects spread in the air. 2.The place with high-frequency devices (such as welding machine, medical equipment). 3.The place near coast area. 4.The place with oil or fumes in the air. 5.The place with sulfureted gas. 6.Other places with special circumstances. 7.The appliance shall not be installed in the laundry. 	<p>Indoor unit</p> <ol style="list-style-type: none"> 1. There should be no obstruction near air inlet and air outlet. 2. Select a location where the condensation water can be dispersed easily and won't affect other people. 3. Select a location which is convenient to connect the outdoor unit and near the power socket. 4. Select a location which is out of reach for children. 5. The location should be able to with stand the weight of indoor unit and won't increase noise and vibration. 6. The appliance must be installed 2.5m above floor. 7. Don't install the indoor unit right above the electric appliance. 8. Please try your best to keep way from fluorescent lamp.
<p>Outdoor unit</p> <ol style="list-style-type: none"> 1. Select a location where the noise and outflow air emitted by the outdoor unit will not affect neighborhood. 2. The location should be well ventilated and dry, in which the outdoor unit won't be exposed directly to sunlight or strong wind. 3. The location should be able to withstand the weight of outdoor unit. 4. Make sure that the installation follows the requirement of installation dimension diagram. 5. Select a location which is out of reach for children and far away from animals or plants.If it is unavoidable, please add the fence for safety purpose. 	

Requirements for electric connection

Safety precaution

1. Must follow the electric safety regulations when installing the unit.
2. According to the local safety regulations, use qualified power supply circuit and air switch.
3. Make sure the power supply matches with the requirement of air conditioner. Unstable power supply or incorrect wiring or malfunction. Please install proper power supply cables before using the air conditioner.
4. Properly connect the live wire, neutral wire and grounding wire of power socket.
5. Be sure to cut off the power supply before proceeding any work related to electricity and safety.
6. Do not put through the power before finishing installation.
7. If the supply cord is damaged, it must be replaced by the manufacturer, its service agent or similarly qualified persons in order to avoid a hazard.
8. The temperature of refrigerant circuit will be high, please keep the interconnection cable away from the copper tube.
9. The appliance shall be installed in accordance with national wiring regulations.
10. Appliance shall be installed, operated and stored in a room with a floor area larger than 4m².



Please notice that the unit is filled with flammable gas R32. Inappropriate treatment of the unit involves the risk of severe damages of people and material. Details to this refrigerant are found in chapter “refrigerant”.

Grounding requirement

1. The air conditioner is the first class electric appliance. It must be properly grounding with specialized grounding device by a professional. Please make sure it is always grounded effectively, otherwise it may cause electric shock.
2. The yellow-green wire in air conditioner is grounding wire, which can't be used for other purposes.
3. The grounding resistance should comply with national electric safety regulations.
4. The appliance must be positioned so that the plug is accessible.
5. An all-pole disconnection switch having a contact separation of at least 3mm in all poles should be connected in fixed wiring.
6. Including an air switch with suitable capacity, please note the following table. Air switch should be included magnet buckle and heating buckle function, it can protect the circuit-short and overload. (Caution: please do not use the fuse only for protect the circuit)

Air-conditioner	Air switch capacity
9K & 12K	10A
18K	16A
24K	25A

Installation of indoor unit

Note:

- Pay attention to dust prevention and take relevant safety measures when opening the hole.
- The plastic expansion particles are not provided and should be bought locally.

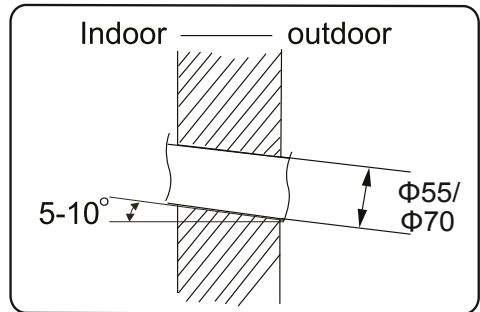

Step four: outlet pipe

1. The pipe can be led out in the direction of right, rear right, left or rear left.

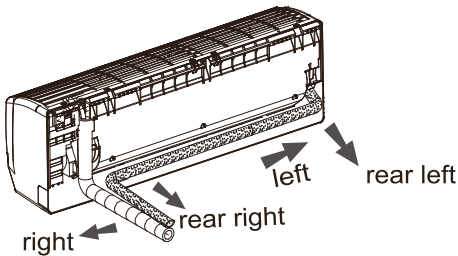

2. When select leading out the pipe from left or right, please cut off the corresponding hole on the bottom case.

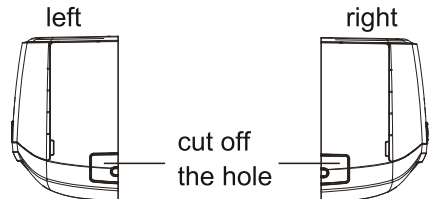

Step five: connect the pipe of indoor unit

1. Aim the pipe joint at the corresponding bellmouth.
2. Pretightening the union nut with hand.

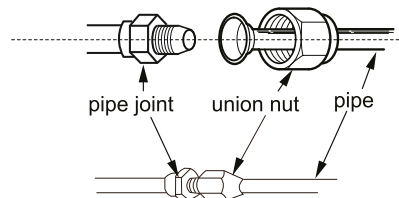

3. Adjust the torque force by referring to the following sheet. Place the open-end wrench on the pipe joint and place the torque wrench on the union nut. Tighten the union nut with torque wrench.

Installation of indoor unit

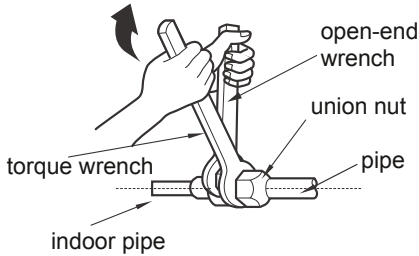

Hex nut diameter	Tightening torque (N·m)
Φ 6	15~20
Φ 9.52	30~40
Φ 12	45~55
Φ 16	60~65
Φ 19	70~75

4. Wrap the indoor pipe and joint of connection pipe with insulating pipe, and then wrap it with tape.

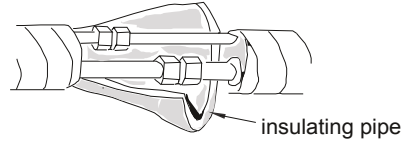

Step six: install drain hose

1. Connect the drain hose to the outlet pipe of indoor unit.

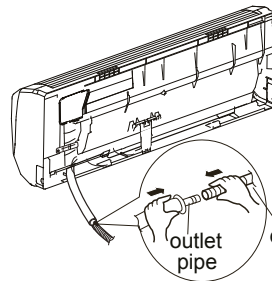

2. Bind the joint with tape.

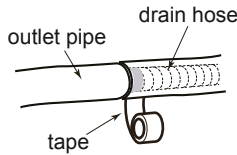

Note:

- Add insulating pipe in the indoor drain hose in order to prevent condensation.
- The plastic expansion particles are not provided.

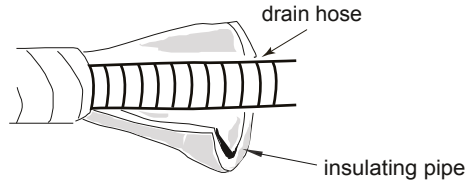

Step seven: connect wire of indoor unit

1. Open the panel, remove the screw on the wiring cover and then take down the cover.

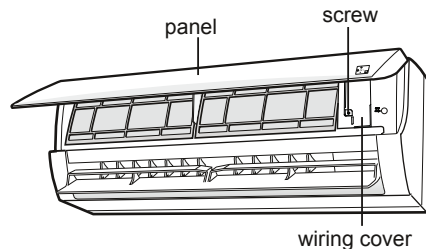

Installation of indoor unit

2. Make the power connection wire go through the cable-cross hole at the back of indoor unit and then pull it out from the front side.

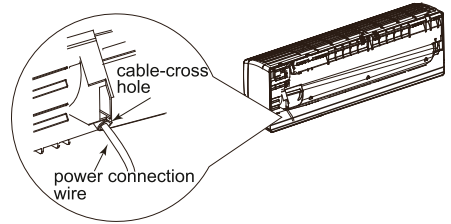

3. Remove the wire clip; connect the power connection wire to the wiring terminal according to the color; tighten the screw and then fix the power connection wire with wire clip.

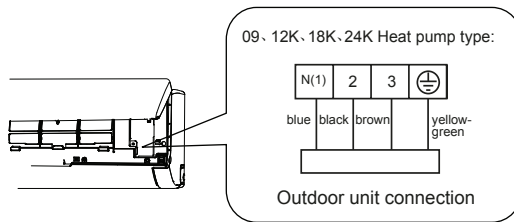

Note: The wiring board is for reference only.
Please refer to the actual one.

4. Put wiring cover back and then tighten the screw.

5. Close the panel.

Note:

- All wires of indoor unit and outdoor unit should be connected by a professional.
- If the length of power connection wire is insufficient, please contact the supplier for a new one. Avoid extending the wire by yourself.
- For the air conditioner with plug, the plug should be reachable after finishing installation.
- For the air conditioner without plug, an air switch must be installed in the line. The air switch should be all-pole parting and the contact parting distance should be more than 3mm.

Installation of indoor unit

Step eight: bind up pipe

1. Bind up the connection pipe, power cord and drain hose with the band.

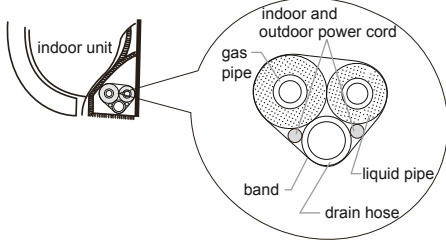

2. Reserve a certain length of drain hose and power cord for installation when binding them. When binding to a certain degree, separate the indoor power and then separate the drain hose.

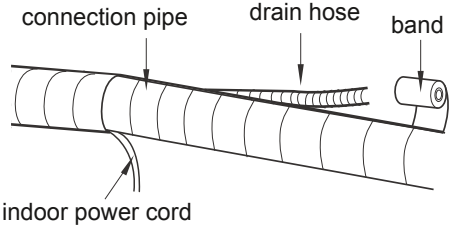

3. Bind them evenly.
4. The liquid pipe and gas pipe should be bound separately at the end.

Note:

- The power cord and control wire can't be crossed or winding.
- The drain hose should be bound at the bottom.

Step nine: hang the indoor unit

1. Put the bound pipes in the wall pipe and then make them pass through the wall hole.
2. Hang the indoor unit on the wall-mounting frame.
3. Stuff the gap between pipes and wall hole with sealing gum.
4. Fix the wall pipe.
5. Check if the indoor unit is installed firmly and closed to the wall.

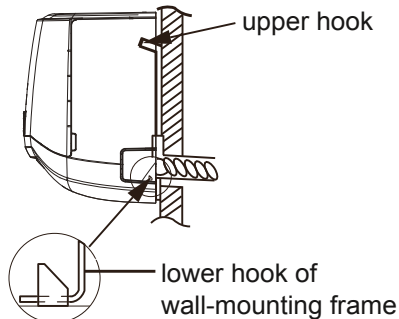
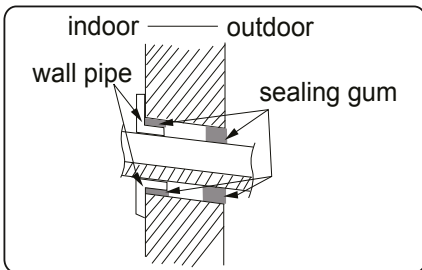

Note:

- Do not bend the drain hose too excessively in order to prevent blocking.

Configuration of connection pipe

1. Standard length of connection pipe
 - 5m, 7.5m, 8m.
2. Min. length of connection pipe is 3m.
3. Max. length of connection pipe

Cooling capacity	Max length of connection pipe
5000Btu/h (1465W)	15
7000Btu/h (2051W)	15
9000Btu/h (2637W)	15
12000Btu/h (3516W)	20
18000Btu/h (5274W)	25

Cooling capacity	Max length of connection pipe
24000Btu/h (7032W)	25
28000Btu/h (8204W)	30
36000Btu/h (10548W)	30
42000Btu/h (12306W)	30
48000Btu/h (14064W)	30

4. The additional refrigerant oil and refrigerant charging required after prolonging connection pipe
 - After the length of connection pipe is prolonged for 10m at the basis of standard length, you should add 5ml of refrigerant oil for each additional 5m of connection pipe.
The calculation method of additional refrigerant charging amount (on the basis of liquid pipe):
 - Additional refrigerant charging amount = prolonged length of liquid pipe × additional refrigerant charging amount per meter
 - Basing on the length of standard pipe, add refrigerant according to the requirement as shown in the table. The additional refrigerant charging amount per meter is different according to the diameter of liquid pipe. See the following sheet.

Configuration of connection pipe

Sheet 2. Additional refrigerant charging amount for R32

Diameter of connection pipe mm		Indoor unit throttle	Outdoor unit throttle	
Liquid pipe	Gas pipe	Cooling only, cooling and heating (g / m)	Cooling only (g / m)	cooling and heating (g / m)
Φ6	Φ9.5 or Φ12	16	12	16
Φ6 or Φ9.5	Φ16 or Φ19	40	12	40
Φ12	Φ19 or Φ22.2	80	24	96
Φ16	Φ25.4 or Φ31.8	136	48	96
Φ19	—	200	200	200
Φ22.2	—	280	280	280

Note: The additional refrigerant charging amount in Sheet 2 is recommended value, not compulsory.

Safety operation of flammable refrigerant

Qualification requirement for installation and maintenance man

- All the work men who are engaging in the refrigeration system should bear the valid certification awarded by the authoritative organization and the qualification for dealing with the refrigeration system recognized by this industry. If it needs other technician to maintain and repair the appliance, they should be supervised by the person who bears the qualification for using the flammable refrigerant.
- It can only be repaired by the method suggested by the equipment’s manufacturer.

Installation notes

- The air conditioner is not allowed to use in a room that has running fire (such as fire source, working coal gas ware, operating heater).
- It is not allowed to drill hole or burn the connection pipe.
- The air conditioner must be installed in a room that is larger than the minimum room area. The minimum room area is shown on the nameplate or following table a.
- Leak test is a must after installation.

table a - Minimum room area (m²)

Minimum room area(m ²)	Charge amount (kg)	≤1.2	1.3	1.4	1.5	1.6	1.7	1.8	1.9	2	2.1	2.2	2.3	2.4	2.5
	floor location	/	14.5	16.8	19.3	22	24.8	27.8	31	34.3	37.8	41.5	45.4	49.4	53.6
window mounted	/	5.2	6.1	7	7.9	8.9	10	11.2	12.4	13.6	15	16.3	17.8	19.3	
wall mounted	/	1.6	1.9	2.1	2.4	2.8	3.1	3.4	3.8	4.2	4.6	5	5.5	6	
ceiling mounted	/	1.1	1.3	1.4	1.6	1.8	2.1	2.3	2.6	2.8	3.1	3.4	3.7	4	

Maintenance notes

- Check whether the maintenance area or the room area meet the requirement of the nameplate.
 - It's only allowed to be operated in the rooms that meet the requirement of the nameplate.
- Check whether the maintenance area is well-ventilated.
 - The continuous ventilation status should be kept during the operation process.
- Check whether there is fire source or potential fire source in the maintenance area.
 - The naked flame is prohibited in the maintenance area; and the “no smoking” warning board should be hanged.
- Check whether the appliance mark is in good condition.
 - Replace the vague or damaged warning mark.

Welding

- If you should cut or weld the refrigerant system pipes in the process of maintaining, please follow the steps as below:

Safety operation of flammable refrigerant

- a. Shut down the unit and cut power supply
 - b. Eliminate the refrigerant
 - c. Vacuuming
 - d. Clean it with N2 gas
 - e. Cutting or welding
 - f. Carry back to the service spot for welding
- The refrigerant should be recycled into the specialized storage tank.
 - Make sure that there isn't any naked flame near the outlet of the vacuum pump and it's well-ventilated.

Filling the refrigerant

- Use the refrigerant filling appliances specialized for R32. Make sure that different kinds of refrigerant won't contaminate with each other.
- The refrigerant tank should be kept upright at the time of filling refrigerant.
- Stick the label on the system after filling is finished (or haven't finished).
- Don't overfilling.
- After filling is finished, please do the leakage detection before test running; another time of leak detection should be done when it's removed.

Safety instructions for transportation and storage

- Please use the flammable gas detector to check before unload and open the container.
- No fire source and smoking.
- According to the local rules and laws.

Installation of outdoor unit

Step one: fix the support of outdoor unit

(select it according to the actual installation situation)

1. Select installation location according to the house structure.
2. Fix the support of outdoor unit on the selected location with expansion screws.

- Take sufficient protective measures when installing the outdoor unit.
- Make sure the support can withstand at least four times of the unit weight.
- The outdoor unit should be installed at least 3cm above the floor in order to install drain joint.
- For the unit with cooling capacity of 2300W ~5000W, 6 expansion screws are needed; for the unit with cooling capacity of 6000W ~8000W, 8 expansion screws are needed; for the unit with cooling capacity of 10000W ~16000W, 10 expansion screws are needed.

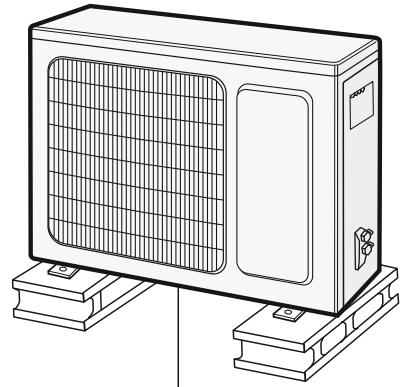

at least 3cm above the floor

Step two: install drain joint

(Only for cooling and heating unit)

1. Connect the outdoor drain joint into the hole on the chassis, as shown in the picture below.
2. Connect the drain hose into the drain vent.

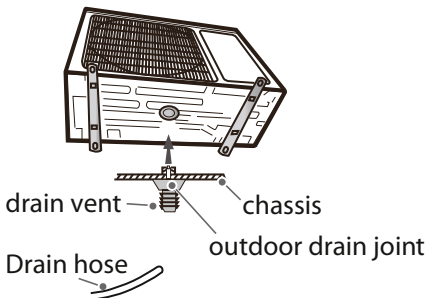

Step three: fix outdoor unit

1. Place the outdoor unit on the support.
2. Fix the foot holes of outdoor unit with bolts.

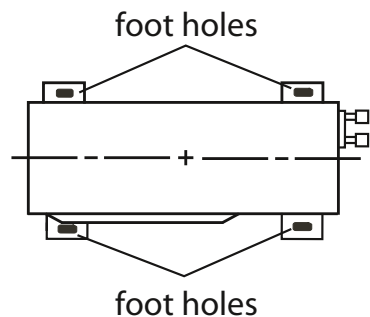

Installation of outdoor unit

Step four: connect indoor and outdoor pipes

1. Remove the screw on the right handle of outdoor unit and then remove the handle.

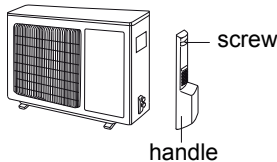

2. Remove the screw cap of valve and aim the pipe joint at the bellmouth of pipe.

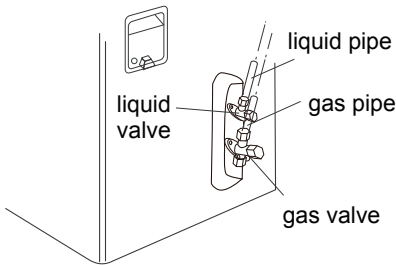

3. Pretightening the union nut with hand.

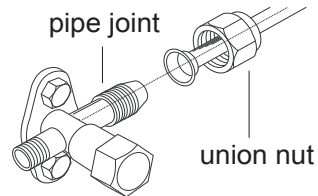

4. Tighten the union nut with torque wrench by referring to the sheet below.

Hex nut diameter	Tightening torque (N·m)
Φ 6	15~20
Φ 9.52	30~40
Φ 12	45~55
Φ 16	60~65
Φ 19	70~75

Step five: connect outdoor electric wire

1. Remove the wire clip; connect the power connection wire and signal control wire (only for cooling and heating unit) to the wiring terminal according to the color; fix them with screws.

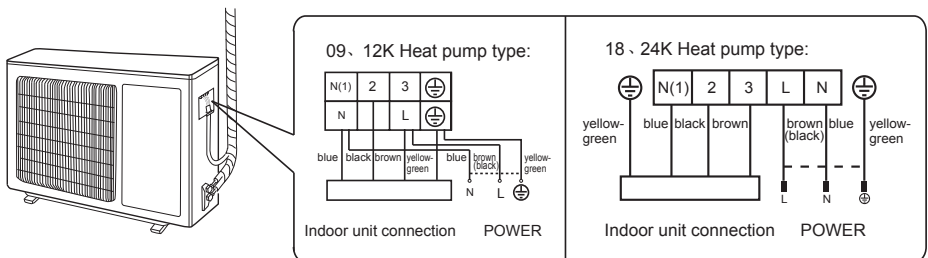

Note: The wiring board is for reference only. Please refer to the actual one.

Installation of outdoor unit

- Fix the power connection wire and signal control wire with wire clip (only for cooling and heating unit).

Note:

- After tighten the screw, pull the power cord slightly to check if it is firm.
- Never cut the power connection wire to prolong or shorten the distance.

Step six: neaten the pipes

- The pipes should be placed along the wall, bent reasonably and hidden possibly. Min. semidiameter of bending the pipe is 10cm.
- If the outdoor unit is higher than the wall hole, you must set a U-shaped curve in the pipe before pipe goes into the room, in order to prevent rain from getting into the room.

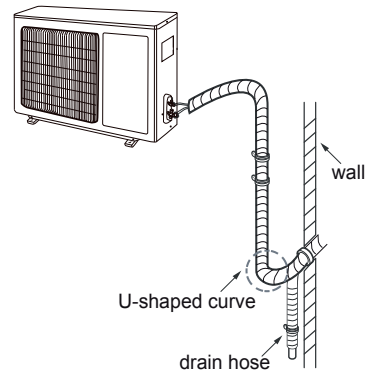

Note:

- The through-wall height of drain hose shouldn't be higher than the outlet pipe hole of indoor unit.
- Slant the drain hose slightly downwards. The drain hose can't be curved, raised and fluctuant, etc.

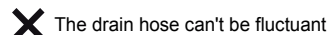
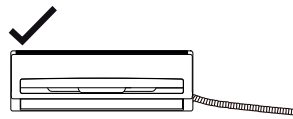
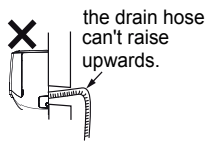
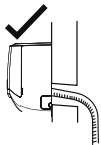

- The water outlet can't be placed in water in order to drain smoothly.

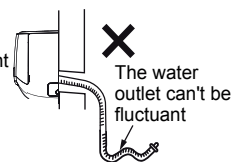
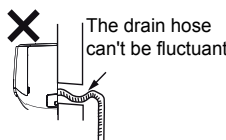
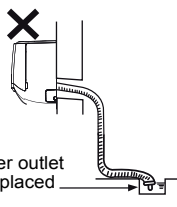

Vacuum pumping

Use vacuum pump

1. Remove the valve caps on the liquid valve and gas valve and the nut of refrigerant charging vent.
2. Connect the charging hose of piezometer to the refrigerant charging vent of gas valve and then connect the other charging hose to the vacuum pump.
3. Open the piezometer completely and operate for 10-15min to check if the pressure of piezometer remains in -0.1MPa .
4. Close the vacuum pump and maintain this status for 1-2min to check if the pressure of piezometer remains in -0.1MPa . If the pressure decreases, there may be leakage.
5. Remove the piezometer, open the valve core of liquid valve and gas valve completely with inner hexagon spanner.
6. Tighten the screw caps of valves and refrigerant charging vent.
7. Reinstall the handle.

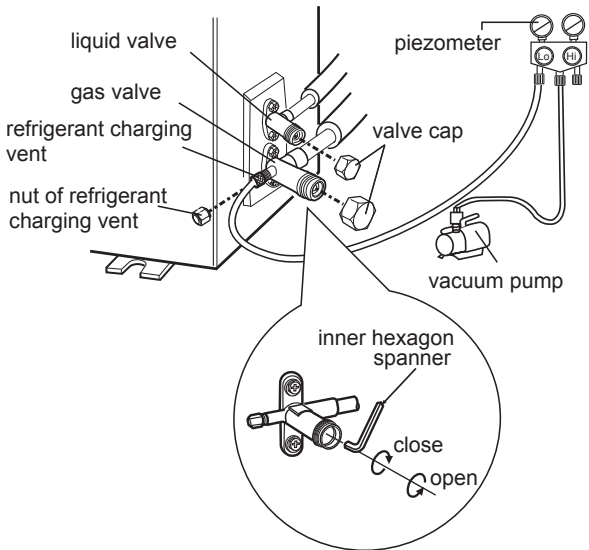

Leakage detection

1. With leakage detector:
Check if there is leakage with leakage detector.
2. With soap water:
If leakage detector is not available, please use soap water for leakage detection. Apply soap water at the suspected position and keep the soap water for more than 3min. If there are air bubbles coming out of this position, there's a leakage.

Check after installation

- Check according to the following requirement after finishing installation.

Items to be checked	Possible malfunction
Has the unit been installed firmly?	The unit may drop, shake or emit noise.
Have you done the refrigerant leakage test?	It may cause insufficient cooling (heating) capacity.
Is heat insulation of pipeline sufficient?	It may cause condensation and water dripping.
Is water drained well?	It may cause condensation and water dripping.
Is the voltage of power supply according to the voltage marked on the nameplate?	It may cause malfunction or damaging the parts.
Is electric wiring and pipeline installed correctly?	It may cause malfunction or damaging the parts.
Is the unit grounded securely?	It may cause electric leakage.
Does the power cord follow the specification?	It may cause malfunction or damaging the parts.
Is there any obstruction in the air inlet and outlet?	It may cause insufficient cooling (heating) capacity.
The dust and sundries caused during installation are removed?	It may cause malfunction or damaging the parts.
The gas valve and liquid valve of connection pipe are open completely?	It may cause insufficient cooling (heating) capacity.
Is the inlet and outlet of piping hole been covered?	It may cause insufficient cooling (heating) capacity or waster eletricity.

Test operation

1. Preparation of test operation

- Specify the important notes for air conditioner to the client.

2. Method of test operation

- Put through the power, press ON/OFF button on the remote controller to start operation.
- Press MODE button to select AUTO, COOL, DRY, FAN and HEAT to check whether the operation is normal or not.
- If the ambient temperature is lower than 16°C , the air conditioner can't start cooling.

Pipe expanding method

Note:

Improper pipe expanding is the main cause of refrigerant leakage. Please expand the pipe according to the following steps:

A: Cut the pipe

- Confirm the pipe length according to the distance of indoor unit and outdoor unit.
- Cut the required pipe with pipe cutter.

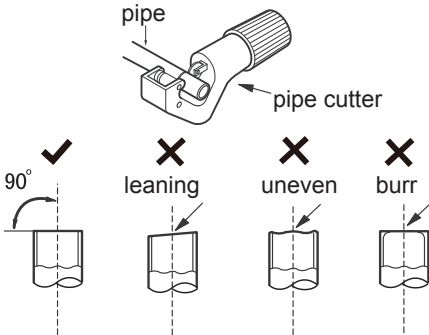

B: Remove the burrs

- Remove the burrs with shaper and prevent the burrs from getting into the pipe.

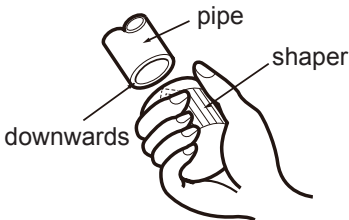

C: Put on suitable insulating pipe

D: Put on the union nut

- Remove the union nut on the indoor connection pipe and outdoor valve; install the union nut on the pipe.

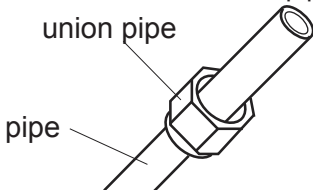

E: Expand the port

- Expand the port with expander.

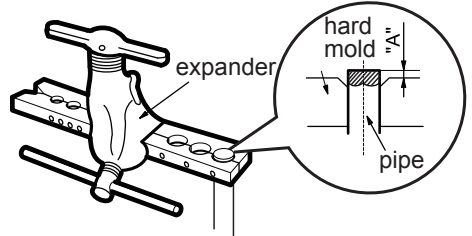

Note:

- "A" is different according to the diameter, please refer to the sheet below:

Outer diameter (mm)	A(mm)	
	Max	Min
Φ6 - 6.35(1/4")	1.3	0.7
Φ9.52(3/8")	1.6	1.0
Φ12-12.7(1/2")	1.8	1.0
Φ15.8-16(5/8")	2.4	2.2

F: Inspection

- Check the quality of expanding port. If there is any blemish, expand the port again according to the steps above.

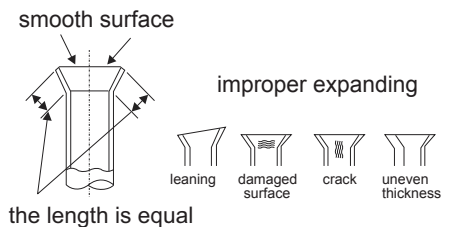

Safety precautions for installing and relocating the unit

To ensure safety, please be mindful of the following precautions.

WARNING

1. **When installing or relocating the unit, be sure to keep the refrigerant circuit free from air or substances other than the specified refrigerant.** Any presence of air or other foreign substance in the refrigerant circuit will cause system pressure rise or compressor rupture, resulting in injury.
2. **When installing or moving the unit, do not charge the refrigerant which is not comply with that on the nameplate or unqualified refrigerant.** Otherwise, it may cause abnormal operation, wrong action, mechanical malfunction or even series safety accident.
3. **When refrigerant needs to be recovered during relocating or repairing the unit, be sure that the unit is running in cooling mode.** Then, fully close the valve at high pressure side (liquid valve). About 30-40 seconds later, fully close the valve at low pressure side (gas valve), immediately stop the unit and disconnect power. Please note that the time for refrigerant recovery should not exceed 1 minute. If refrigerant recovery takes too much time, air may be sucked in and cause pressure rise or compressor rupture, resulting in injury.
4. **During refrigerant recovery, make sure that liquid valve and gas valve are fully closed and power is disconnected before detaching the connection pipe.** If compressor starts running when stop valve is open and connection pipe is not yet connected, air will be sucked in and cause pressure rise or compressor rupture, resulting in injury.
5. **When installing the unit, make sure that connection pipe is securely connected before the compressor starts running.** If compressor starts running when stop valve is open and connection pipe is not yet connected, air will be sucked in and cause pressure rise or compressor rupture, resulting in injury.
6. **Prohibit installing the unit at the place where there may be leaked corrosive gas or flammable gas.** If there are leaked gasses around the unit, it may cause explosion and other accidents.
7. **Do not use extension cords for electrical connections.** If the electric wire is not long enough, please contact a local authorized service center and ask for a proper electric wire. Poor connections may lead to electric shock or fire.
8. **Use the specified types of wires for electrical connections between the indoor and outdoor units.** Firmly clamp the wires so that their terminals receive not external stresses. Electric wires with insufficient capacity, wrong wire connections and insecure wire terminals may cause electric shock or fire.

Η συσκευή αυτή δεν προορίζεται για χρήση από άτομα (περιλαμβανομένων των παιδιών) με μειωμένες σωματικές, αισθητικές ή πνευματικές ικανότητες ή από άτομα με έλλειψη εμπειρίας και γνώσης, εκτός αν βρίσκονται υπό εποπτεία ή τους έχουν παρασχεθεί οδηγίες σχετικά με τη χρήση της συσκευής, από κάποιο άτομο υπεύθυνο για την ασφάλειά τους.

Τα παιδιά πρέπει να επιτηρούνται ώστε να διασφαλίζεται ότι δεν παίζουν με τη συσκευή.



Μην απορρίπτετε το προϊόν σε κάδους κοινών απορριμμάτων.

Είναι απαραίτητη η ξεχωριστή συλλογή παρόμοιων απορριμμάτων για ειδική επεξεργασία.

R32:675



Συσκευή που εμπεριέχει εύφλεκτο ψυκτικό υγρό R32.



Διαβάστε προσεκτικά το εγχειρίδιο χρήσης πριν τη χρήση της συσκευής.



Πριν την εγκατάσταση της συσκευής, διαβάστε προσεκτικά τις οδηγίες αυτού του εγχειριδίου.



Πριν την επισκευή της συσκευής, διαβάστε προσεκτικά τις οδηγίες αυτού του εγχειριδίου.

ΨΥΚΤΙΚΟ ΥΓΡΟ

- Για την λειτουργία αυτής της κλιματιστικής συσκευής, ειδικό ψυκτικό υγρό κυκλοφορεί στο εσωτερικό της σύστημα. Το ψυκτικό υγρό είναι το R32, το οποίο έχει ειδική επεξεργασία καθαρισμού. Το ψυκτικό υγρό είναι εύφλεκτο και άοσμο. Μπορεί να οδηγήσει σε έκρηξη κάτω από συγκεκριμένες συνθήκες. Η ευφλεκτότητα του ψυκτικού υγρού είναι πολύ χαμηλή. Μπορεί να αναφλεχθεί μόνο με φωτιά.
- Συγκρινόμενο με τα παραδοσιακά ψυκτικά υγρά, το R32 είναι πολύ φιλικό προς το περιβάλλον το οποίο δεν καταστρέφει τον υδροφόρο ορίζοντα. Το ψυκτικό υγρό R32 διαθέτει πολύ καλά θερμοδυναμικά χαρακτηριστικά τα οποία έχουν ως αποτέλεσμα υψηλή ενεργειακή απόδοση. Κατά συνέπεια απαιτείται μικρότερη ποσότητα ψυκτικού υγρού στη συσκευή.

ΠΡΟΕΙΔΟΠΟΙΗΣΗ:

Μην χρησιμοποιείτε μεθόδους που δεν προτείνονται από τον κατασκευαστή για να επιταχύνετε τη διαδικασία απόψυξης ή τον καθαρισμό. Εάν απαιτείται επισκευή της συσκευής, επικοινωνήστε με το πλησιέστερο εξουσιοδοτημένο service.

Οποιαδήποτε προσπάθεια επισκευής από μη αδειούχο εξουσιοδοτημένο τεχνικό μπορεί να είναι επικίνδυνη. Η συσκευή πρέπει να τοποθετηθεί σε χώρο όπου δεν θα υπάρχει συνεχής λειτουργία πηγών ανάφλεξης (για παράδειγμα: φλόγες, συσκευή αερίου σε λειτουργία, ηλεκτρική συσκευή θέρμανσης κλπ). Μην τρυπάτε και μην καίτε την συσκευή.

Η συσκευή αυτή θα πρέπει να εγκαθίσταται και να λειτουργεί σε χώρο όπου θα είναι μεγαλύτερος των 4m².

Η συσκευή περιέχει εύφλεκτο υγρό R32. Για την επισκευή της, ακολουθείτε αυστηρώς τις οδηγίες του κατασκευαστή. Το ψυκτικό υγρό είναι άοσμο. Διαβάστε το εγχειρίδιο χρήσης.

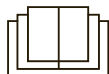

Μέτρα Πρόσληψης



Λειτουργία και Συντήρηση

- Η συσκευή αυτή δεν προορίζεται για χρήση από άτομα (περιλαμβανομένων των παιδιών) με μειωμένες σωματικές, αισθητικές ή πνευματικές ικανότητες ή από άτομα με έλλειψη εμπειρίας και γνώσης, εκτός αν βρίσκονται υπό εποπτεία ή τους έχουν παρασχεθεί οδηγίες σχετικά με τη χρήση της συσκευής, από κάποιο άτομο υπεύθυνο για την ασφάλειά τους
- Τα παιδιά πρέπει να επιτηρούνται ώστε να διασφαλίζεται ότι δεν παίζουν με τη συσκευή
- Ο καθαρισμός και η συντήρηση της συσκευής δεν πρέπει να γίνεται από παιδιά χωρίς επίβλεψη.
- Μην συνδέετε το κλιματιστικό σε πολύπριζο. Μπορεί να προκληθεί πυρκαγιά.
- Τερματίστε την λειτουργία του κλιματιστικού και αφαιρέστε το φιν από τη πρίζα πριν τον καθαρισμό του. Σε διαφορετική περίπτωση μπορεί να προκληθεί ηλεκτροπληξία.
- Εάν το καλώδιο της παροχής ρεύματος είναι κατεστραμμένο, πρέπει να αντικατασταθεί από εξουσιοδοτημένο αδειούχο τεχνικό, ώστε να αποφευχθούν τυχόν ατυχήματα.
- Μην πλένετε το κλιματιστικό με νερό. Μπορεί να προκληθεί ηλεκτροπληξία.
- Μην ψεκάζετε με νερό την εσωτερική μονάδα του κλιματιστικού. Μπορεί να προκληθεί ηλεκτροπληξία ή δυσλειτουργία του μηχανήματος.

Μέτρα Πρόσληψης



ΠΡΟΣΟΧΗ

- Μετά την αφαίρεση των φίλτρων, μην ακουμπάτε τα εσωτερικά στοιχεία του μηχανήματος διαφορετικά μπορεί να τραυματιστείτε.
- Μην χρησιμοποιείτε φωτιά ή πιστολάκι μαλλιών για να στεγνώσετε τα φίλτρα. Μπορεί να προκληθεί φωτιά, τραυματισμός και παραμόρφωσή τους.
- Η συντήρηση του κλιματιστικού πρέπει να γίνεται μόνο από εξουσιοδοτημένο αδειούχο τεχνικό. Σε διαφορετική περίπτωση μπορεί να προκληθεί τραυματισμός ή ζημιά στο κλιματιστικό. Σε αυτή την περίπτωση η εγγύηση δεν έχει ισχύ.
- Μην προσπαθήσετε να επισκευάσετε το κλιματιστικό μόνοι σας. Μπορεί να προκληθεί ηλεκτροπληξία ή ζημιά. Παρακαλούμε καλέστε την αντιπροσωπία ή το εξουσιοδοτημένο σέρβις για την επισκευή του κλιματιστικού σας.
- Μην βάζετε τα δάκτυλά σας ή άλλα αντικείμενα μέσα στις εισόδους και εξόδους αέρα του κλιματιστικού. Μπορεί να προκληθεί τραυματισμός ή ζημιά στη συσκευή.
- Μην εμποδίζετε την έξοδο και είσοδο του αέρα. Μπορεί να προκληθεί δυσλειτουργία στη συσκευή.
- Μην ρίχνετε νερό στο τηλεχειριστήριο. Το τηλεχειριστήριο θα καταστραφεί.
- Στις παρακάτω περιπτώσεις τερματίστε τη λειτουργία του κλιματιστικού, αφαιρέστε το φιν από την πρίζα και επικοινωνήστε με το εξουσιοδοτημένο σέρβις για επισκευή:

Μέτρα Πρόσληψης



ΠΡΟΣΟΧΗ

- Το καλώδιο παροχής ρεύματος έχει υπερθερμανθεί ή καταστραφεί.
- Ακούγεται ασυνήθιστος θόρυβος κατά την λειτουργία.
- Η ασφάλεια πέφτει συχνά.
- Αναδύεται μυρωδιά καμένου από το κλιματιστικό.
- Υπάρχει διαρροή από την εσωτερική μονάδα.
- Σε περίπτωση που το κλιματιστικό λειτουργεί κάτω από ασυνήθιστες συνθήκες, μπορεί να προκληθεί δυσλειτουργία, ηλεκτροπληξία, φωτιά ή τραυματισμός.
- Όταν ενεργοποιείτε ή απενεργοποιείτε το κλιματιστικό από τον διακόπτη λειτουργίας έκτακτης ανάγκης, πατήστε αυτόν τον διακόπτη με ένα μονωμένο όχι μεταλλικό αντικείμενο.
- Μην πατάτε επάνω στην εξωτερική μονάδα. Μην τοποθετείτε βαριά αντικείμενα επάνω στην εξωτερική μονάδα. Μπορεί να προκληθεί τραυματισμός ή ζημιά.

ΠΡΟΣΟΧΗ

- Η εγκατάσταση του κλιματιστικού πρέπει να πραγματοποιείται μόνο από εξουσιοδοτημένο αδειούχο τεχνικό. Σε διαφορετική περίπτωση, μπορεί να προκληθεί τραυματισμός ή ζημιά.
- Οι εγχώριοι κανόνες ασφαλείας πρέπει να ακολουθούνται κατά την εγκατάσταση του κλιματιστικού.
- Σύμφωνα με τους εγχώριους κανόνες ασφαλείας, χρησιμοποιήστε κατάλληλο κύκλωμα παροχής ρεύματος.
- Εγκαταστήστε ασφάλεια στην παροχή ρεύματος. Σε διαφορετική περίπτωση θα προκληθεί δυσλειτουργία.
- Ένας τριπολικός διακόπτης με απόσταση επαφής στον κάθε πόλο τουλάχιστον 3 χιλιοστών, θα πρέπει να εγκατασταθεί στην παροχή ρεύματος.

Μέτρα Πρόσληψης



ΠΡΟΣΟΧΗ

- Για την επιλογή της κατάλληλης ηλεκτρικής ασφάλειας του κυκλώματος, παρακαλούμε συμβουλευτείτε τον παρακάτω πίνακα. Θα πρέπει να διαθέτει μαγνητική και θερμική αποκοπή για να προστατεύει από βραχυκύκλωμα και υπερθέρμανση του κυκλώματος.
- Το κλιματιστικό πρέπει να έχει σωστή γείωση. Λανθασμένη γείωση μπορεί να προκαλέσει ηλεκτροπληξία. Μην χρησιμοποιείτε ακατάλληλο καλώδιο παροχής ρεύματος.
- Βεβαιωθείτε πως η παροχή ρεύματος είναι συμβατή με τις απαιτήσεις του κλιματιστικού. Ασταθής παροχή ρεύματος ή λάθος συνδεσμολογία θα προκαλέσει δυσλειτουργία του κλιματιστικού. Εγκαταστήστε κατάλληλο καλώδιο παροχής ρεύματος πριν την χρήση του κλιματιστικού.
- Συνδέστε σωστά τα καλώδια φάσης, ουδετέρου και γείωσης.
- Βεβαιωθείτε πως έχετε διακόψει την παροχή ρεύματος πριν προχωρήσετε σε οποιαδήποτε εργασία που έχει να κάνει με τα ηλεκτρικά μέρη του μηχανήματος.
- Μην ανοίγετε την ασφάλεια πριν ολοκληρώσετε την εγκατάσταση.
- Σε περίπτωση που το καλώδιο παροχής ρεύματος είναι κατεστραμμένο, πρέπει να επισκευαστεί μόνο από εξουσιοδοτημένο αδειούχο τεχνικό ώστε να αποφευχθεί πιθανός τραυματισμός.
- Η θερμοκρασία του ψυκτικού κυκλώματος θα είναι υψηλή. Παρακαλούμε κρατήστε το καλώδιο σύνδεσης μακριά από τον χαλκοσωλήνα.

Μέτρα Πρόσληψης



ΠΡΟΣΟΧΗ

- Η συσκευή πρέπει να τοποθετηθεί σύμφωνα με τους εθνικούς κανονισμούς καλωδίωσης.
- Η εγκατάσταση πρέπει να πραγματοποιηθεί σύμφωνα με τις απαιτήσεις NEC και CEC από εξουσιοδοτημένο αδειούχο τεχνικό.
- Η γείωση του κλιματιστικού πρέπει να γίνει από εξειδικευμένο αδειούχο τεχνικό. Βεβαιωθείτε πως έχει γίνει σωστή γείωση του μηχανήματος σε διαφορετική περίπτωση μπορεί να προκληθεί ηλεκτροπληξία.
- Το κίτρινο-πράσινο καλώδιο του κλιματιστικού είναι το καλώδιο γείωσης και δεν μπορεί να χρησιμοποιηθεί για κάποιο άλλο σκοπό.
- Η αντίσταση της γείωσης θα πρέπει να είναι σύμφωνη με τους εθνικούς κανονισμούς ηλεκτρικών εγκαταστάσεων.
- Η συσκευή πρέπει να τοποθετηθεί σε μέρος όπου να υπάρχει πρόσβαση της πρίζας.
- Όλες οι συνδέσεις καλωδίων εσωτερικής και εξωτερικής μονάδας πρέπει να γίνουν από εξειδικευμένο αδειούχο τεχνικό.
- Εάν το μήκος του καλωδίου σύνδεσης δεν είναι επαρκές, επικοινωνήστε με την αντιπροσωπεία για ένα νέο. Μην προσπαθήσετε να επεκτείνετε το καλώδιο μόνοι σας.
- Η πρίζα μετά την εγκατάσταση θα πρέπει να είναι προσβάσιμη.
- Τα κλιματιστικά που δεν είναι συνδεδεμένα με πρίζα θα πρέπει να έχουν ασφαλειοδιακόπτη στην παροχή ρεύματος.

Μέτρα πρόσληψης



ΠΡΟΣΟΧΗ

- Σε περίπτωση που χρειαστεί να μετακινήσετε το κλιματιστικό σε διαφορετική τοποθεσία, θα πρέπει η εργασία να γίνει μόνο από εξειδικευμένο αδειούχο τεχνικό. Σε διαφορετική περίπτωση μπορεί να προκληθεί τραυματισμός ή ζημιά.
- Επιλέξτε για την τοποθέτηση της μονάδας έναν χώρο όπου τα παιδιά δεν θα έχουν πρόσβαση καθώς επίσης ούτε ζώα ούτε φυτά. Σε περίπτωση που κάτι τέτοιο δεν είναι ευφικό, παρακαλούμε προσθέστε έναν φράχτη για λόγους ασφαλείας.
- Η εσωτερική μονάδα πρέπει να τοποθετείται κοντά στον τοίχο.
- Παρακαλούμε σημειώστε πως αυτή η συσκευή περιέχει εύφλεκτο ψυκτικό υγρό R32. Μη σωστή χρήση της συσκευής ενέχει τον κίνδυνο σοβαρής ζημιάς τόσο για τον άνθρωπο όσο και υλικής. Λεπτομέρειες αναφορικά με αυτό το ψυκτικό υγρό θα βρείτε στο κεφάλαιο «ΨΥΚΤΙΚΟ ΥΓΡΟ».
- Ελέγξτε εάν ο χώρος συντήρησης ή ο χώρος του δωματίου πληρούν τις προδιαγραφές της ετικέτας χαρακτηριστικών της συσκευής. – Η λειτουργία της συσκευής επιτρέπεται μόνο σε δωμάτια όπου πληρούν τις προδιαγραφές της ετικέτας χαρακτηριστικών της συσκευής.
- Ελέγξτε εάν ο χώρος συντήρησης είναι καλά αεριζόμενος. – Συνεχής αερισμός του χώρου πρέπει να υπάρχει κατά την διάρκεια λειτουργίας της συσκευής.
- Ελέγξτε εάν υπάρχει οποιαδήποτε πηγή φωτιάς ή πιθανή πηγή φωτιάς στο χώρο συντήρησης. – Απαγορεύεται αυστηρώς η φλόγα στο χώρο συντήρησης. Απαραίτητα στο χώρο συντήρησης σε ευκρινές σημείο, θα πρέπει να υπάρχει και η σήμανση «ΑΠΑΓΟΡΕΥΕΤΑΙ ΤΟ ΚΑΠΝΙΣΜΑ».
- Ελέγξτε εάν οι ενδείξεις προειδοποίησης στη συσκευή φαίνονται ευκρινώς. – Εάν όχι αντικαταστήστε τις.
- Παρακαλούμε χρησιμοποιήστε τον ανιχνευτή εύφλεκτου αερίου για έλεγχο πριν την μετακίνηση της συσκευής.
- Μην τοποθετείτε τη συσκευή κοντά σε εύφλεκτες πηγές και μην καπνίζετε στον ίδιο χώρο με τη συσκευή.
- Ακολουθείτε τους εγχώριους κανόνες και νόμους.

Μέτρα Πρόσληψης



ΠΡΟΣΟΧΗ

- Για τα κλιματιστικά με πρίζα θα πρέπει να διασφαλίσετε την εύκολη προσβασιμότητα της μετά την εγκατάσταση.
- Για τα κλιματιστικά χωρίς πρίζα, θα πρέπει να εγκατασταθεί ασφάλεια στη γραμμή.
- Η μεταφορά σε διαφορετική τοποθεσία του κλιματιστικού σας θα πρέπει να γίνει μόνο από εξειδικευμένο αδειούχο τεχνικό. Σε διαφορετική περίπτωση μπορεί να προκληθεί τραυματισμός ή ζημιά.
- Για την τοποθεσία του κλιματιστικού επιλέξτε μία θέση μακριά από παιδιά, ζώα και φυτά. Εάν αυτό δεν είναι εφικτό, τοποθετήστε ένα προστατευτικό φράκτη για λόγους ασφαλείας.
- Η εσωτερική μονάδα πρέπει να εγκαθίσταται κοντά στον τοίχο.
- Οδηγίες για την εγκατάσταση και τη χρήση αυτού του κλιματιστικού παρέχονται από τον κατασκευαστή.

Εύρος Θερμοκρασίας κατά την λειτουργία

	Θερμοκρασία Εσωτερικού Χώρου DB/WB(°C)	Θερμοκρασία Εξωτερικού Χώρου DB/WB(°C)
Μέγιστη Ψύξη	32/23	43/26
Μέγιστη Θέρμανση	27/-	24/18

Σημείωση:

Το εύρος θερμοκρασίας (εξωτερικού χώρου) είναι -15°C ~ 43°C.

Ονομασίες Μερών

Εσωτερική μονάδα

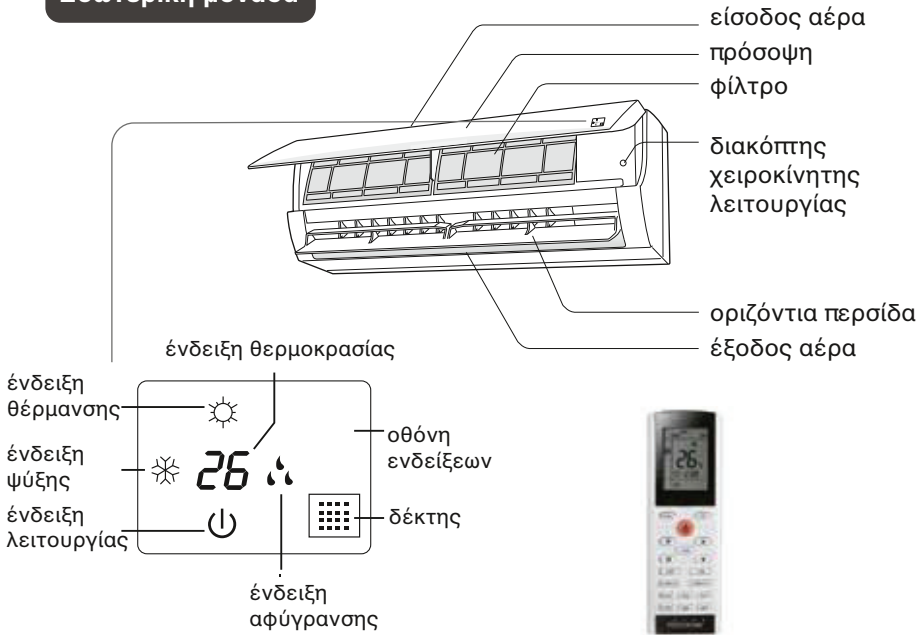

τηλεχειριστήριο

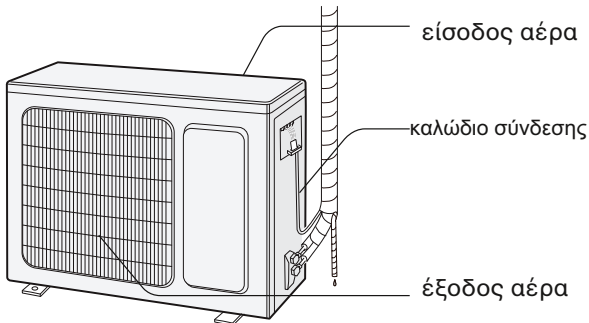

Τα σύμβολα ή η θέση τους μπορεί να διαφέρουν από την εικόνα.

ΠΛΗΚΤΡΑ ΕΠΑΝΩ ΣΤΟ ΤΗΛΕΧΕΙΡΙΣΤΗΡΙΟ



- 1 Πλήκτρο ON/OFF
- 2 Πλήκτρο MODE
- 3 Πλήκτρο FAN
- 4 Πλήκτρο TURBO
- 5 Πλήκτρα ▲/▼
- 6 Πλήκτρο
- 7 Πλήκτρο
- 8 Πλήκτρο SLEEP
- 9 Πλήκτρο I FEEL
- 10 Πλήκτρα TIMER ON / TIMER OFF
- 11 Πλήκτρο CLOCK
- 12 Πλήκτρο QUIET
- 13 Πλήκτρο WIFI
- 14 Πλήκτρο LIGHT
- 15 Πλήκτρο
- 16 Πλήκτρο TEMP

ΕΝΔΕΙΞΕΙΣ ΟΘΟΝΗΣ ΤΗΛΕΧΕΙΡΙΣΤΗΡΙΟΥ



FAN Ανεμιστήρας

AUTO Ρύθμιση της ταχύτητας του ανεμιστήρα

Λειτουργία TURBO

Ένδειξη αποστολής εντολής

Αυτόματη Λειτουργία

Λειτουργία Ψύξης

Λειτουργία Ανεμιστήρα

Λειτουργία Θέρμανσης

Λειτουργία Ύπνου

Λειτουργία LIGHT

Δεξιά και αριστερή κατεύθυνση του αέρα

Πάνω και κάτω κατεύθυνση του αέρα

Κλειδώμα του τηλεχειριστηρίου

Ρολόι

Ενδείξεις θερμοκρασίας

Λειτουργία Αυτοκαθαρισμού

Αθόρυβη Λειτουργία

AUTO Αυτόματη Λειτουργία

Λειτουργία 80C

Λειτουργία Ιονιστή

Λειτουργία εισαγωγής φρέσκου αέρα (δεν είναι διαθέσιμη)

F Εμφάνιση θερμοκρασίας στην κλίμακα Φαρενάιτ (Fahrenheit)

Λειτουργία WiFi

C Εμφάνιση θερμοκρασίας στην κλίμακα κελσίου (Celsius)

88:88 HOUR ON/OFF Ένδειξη ώρας

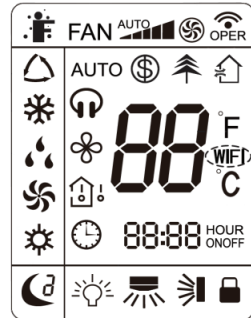

Ενδείξεις θερμοκρασίας

- Επιλεγμένη Θερμοκρασία χώρου
- Θερμοκρασία εσωτερικού χώρου
- Θερμοκρασία εξωτερικού χώρου (δεν είναι διαθέσιμη)

ΛΕΙΤΟΥΡΓΙΕΣ ΠΛΗΚΤΡΩΝ ΤΗΛΕΧΕΙΡΙΣΤΗΡΙΟΥ

Σημείωση:

- Αυτό είναι ένα τηλεχειριστήριο, συμβατό με αρκετά κλιματιστικά. Για λειτουργίες όπου δεν είναι διαθέσιμες στο μοντέλο που έχετε επιλέξει, το συγκεκριμένο πλήκτρο δεν θα βρίσκεται σε ισχύ.
- Όταν τοποθετήσετε το φινς στη πρίζα, θα ακουστεί ένας χαρακτηριστικός ήχος "beep". Η ενδεικτική λυχνία "⏻" θα ανάψει. Μετά από αυτό, μπορείτε να λειτουργήσετε το κλιματιστικό μέσω του τηλεχειριστηρίου του.
- Κάθε φορά που δίνετε κάποια εντολή από το τηλεχειριστήριο, θα εμφανίζεται στην οθόνη του το σύμβολο "📶" και θα ακούγεται σχετικός ήχος επιβεβαίωσης αποδοχής εντολής.

1 Πλήκτρο ON/OFF





Πατήστε αυτό το πλήκτρο για να ενεργοποιήσετε το κλιματιστικό σας. Πατήστε το ξανά για να το απενεργοποιήσετε.

2 Πλήκτρο MODE

Κάθε φορά που πατάτε αυτό το πλήκτρο, η λειτουργία του κλιματιστικού αλλάζει σύμφωνα με την εξής σειρά: AUTO (Αυτόματη λειτουργία), COOL (Ψύξη), DRY (Αφύγρανση), FAN (Ανεμιστήρας), HEAT (Θέρμανση).





- Όταν επιλέγετε την Αυτόματη λειτουργία, το κλιματιστικό θα επιλέγει σωστή λειτουργία αυτόματα σύμφωνα με την θερμοκρασία περιβάλλοντος. Σε αυτή τη λειτουργία δεν μπορείτε να ρυθμίσετε την θερμοκρασία και δεν θα εμφανίζεται στην οθόνη του τηλεχειριστηρίου. Πατήστε το πλήκτρο FAN για να προσαρμόσετε την ταχύτητα του ανεμιστήρα. Πατήστε τα πλήκτρα για να ρυθμίσετε την φορά του αέρα μέσω των περσίδων.
- Όταν επιλέγετε την λειτουργία Ψύξης, εμφανίζεται στην οθόνη του κλιματιστικού η ένδειξη "❄️". Πατήστε τα πλήκτρα ▲ή▼ για να προ ρυθμίσετε την επιθυμητή θερμοκρασία. Πατήστε το πλήκτρο "FAN" για να ρυθμίσετε την ταχύτητα του ανεμιστήρα. Πατήστε τα πλήκτρα για να ρυθμίσετε την φορά του αέρα μέσω των περσίδων.
- Όταν επιλέγετε την λειτουργία Αφύγρανσης, το κλιματιστικό λειτουργεί σε χαμηλή ταχύτητα και εμφανίζεται στην οθόνη του η ένδειξη "💧". Κατά την λειτουργία αφύγρανσης, δεν μπορείτε να αλλάξετε την ταχύτητα του ανεμιστήρα. Πατήστε τα πλήκτρα για να ρυθμίσετε την φορά του αέρα μέσω των περσίδων.

- Όταν επιλέγετε την λειτουργία Ανεμιστήρα, το κλιματιστικό θα παράγει μόνο αέρα. Δεν θα εμφανίζεται καμία άλλη ένδειξη στην οθόνη του κλιματιστικού παρά μόνο η ένδειξη ON. Πατήστε το πλήκτρο FAN για να ρυθμίσετε την ταχύτητα του ανεμιστήρα. Πατήστε τα πλήκτρα  /  για να ρυθμίσετε την φορά του αέρα μέσω των περσίδων.
- Όταν επιλέγετε την λειτουργία Θέρμανσης, εμφανίζεται στην οθόνη του κλιματιστικού η ένδειξη . Πατήστε τα πλήκτρα ▲ ή ▼ για να προ ρυθμίσετε την επιθυμητή θερμοκρασία. Πατήστε το πλήκτρο "FAN" για να ρυθμίσετε την ταχύτητα του ανεμιστήρα. Πατήστε τα πλήκτρα  /  για να ρυθμίσετε την φορά του αέρα μέσω των περσίδων.

Σημείωση:

- Για να μην εισέρχεται ψυχρός αέρας στον χώρο κατά την εκκίνηση λειτουργίας του κλιματιστικού στην Θέρμανση, η λειτουργία θα ξεκινήσει με καθυστέρηση 1~5 λεπτών προκειμένου πρώτα να θερμανθεί το εσωτερικό στοιχείο.
- Το εύρος θερμοκρασίας που μπορείτε να ρυθμίσετε από το τηλεχειριστήριο είναι 16~30 °C. Η ταχύτητα του ανεμιστήρα που μπορείτε να ρυθμίσετε μέσω τηλεχειριστηρίου είναι Αυτόματη, Χαμηλή, Χαμηλή-Μεσαία, Μεσαία, Μεσαία-Υψηλή, Υψηλή

3 Πλήκτρο FAN

Χρησιμοποιήστε αυτό το πλήκτρο για να αλλάξετε την ταχύτητα του ανεμιστήρα σύμφωνα με την εξής σειρά: AUTO (Αυτόματη),  (Χαμηλή),  (Μεσαία),  (Υψηλή).



Σημείωση:

- Κατά την ταχύτητα AUTO, το κλιματιστικό ρυθμίζει αυτόματα την σωστή ταχύτητα του ανεμιστήρα βάσει εργοστασιακής ρύθμισης.
- Κατά την λειτουργία DRY η ταχύτητα του ανεμιστήρα είναι χαμηλή.
- Λειτουργία X-FAN (Αυτοκαθαρισμού). Κρατήστε παρατεταμένα για 2 δευτερόλεπτα το πλήκτρο FAN όταν το κλιματιστικό λειτουργεί στην Ψύξη ή την Αφύγρανση. Στην οθόνη του τηλεχειριστηρίου εμφανίζεται η ένδειξη . Ο ανεμιστήρας της εσωτερικής μονάδας θα εξακολουθεί να λειτουργεί για μερικά λεπτά μετά τον τερματισμό λειτουργίας του κλιματιστικού έτσι ώστε να στεγνώσει το εσωτερικό στοιχείο. Η λειτουργία X-FAN δεν είναι διαθέσιμη κατά τις λειτουργίες AUTO, FAN, HEAT. Κάνοντας χρήση αυτής της λειτουργίας διασφαλίζεται την αποτροπή δημιουργίας μούχλας στο εσωτερικό στοιχείο του κλιματιστικού.

4 Πλήκτρο TURBO

Κατά τις λειτουργίες Ψύξης ή Θέρμανσης, πατήστε το πλήκτρο TURBO για να επιτύχετε ταχύτερη Ψύξη ή Θέρμανση μέσα στο χώρο. Η ένδειξη "🌀" εμφανίζεται στην οθόνη του τηλεχειριστηρίου. Πατήστε ξανά αυτό το πλήκτρο για να απενεργοποιήσετε αυτή τη λειτουργία. Με την απενεργοποίηση της λειτουργίας η ένδειξη "🌀" εξαφανίζεται. Με την ενεργοποίηση αυτής της λειτουργίας, η ταχύτητα του ανεμιστήρα λειτουργεί στην πολύ υψηλή ταχύτητα.

5 Πλήκτρα ▲ / ▼

Πατήστε τα πλήκτρα ▲ ή ▼ μία φορά για να αυξήσετε ή μειώσετε την προ ρυθμισμένη θερμοκρασία κατά 1 °C. Κρατήστε πατημένα παρατεταμένα για 2 δευτερόλεπτα τα πλήκτρα ▲ ή ▼ αλλάζετε την προ ρυθμισμένη θερμοκρασία πιο γρήγορα. Μόλις ρυθμίσετε την επιθυμητή θερμοκρασία αφήστε τα πλήκτρα. Η ένδειξη θερμοκρασίας επάνω στην οθόνη του κλιματιστικού αλλάζει αντίστοιχα. Η θερμοκρασία δεν μπορεί να ρυθμιστεί κατά την λειτουργία AUTO.

- Όταν ρυθμίζετε τον Χρονοδιακόπτη TIMER ON / TIMER OFF ή το ρολόι CLOCK, πατήστε τα πλήκτρα ▲ ή ▼ για να προσαρμόσετε την επιθυμητή ώρα.

6 Πλήκτρο

Πατήστε αυτό το πλήκτρο για να ρυθμίσετε την αριστερή και δεξιά κατεύθυνση του αέρα μέσω των κάθετων περσίδων. Η φορά του αέρα μπορεί να ρυθμιστεί ως εξής:

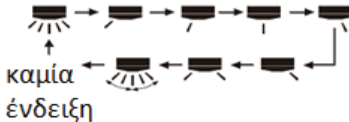

Σημείωση:

- Πατώντας παρατεταμένα για περισσότερο από 2 δευτερόλεπτα αυτό το πλήκτρο οι περσίδες κινούνται πίσω και μπρος προς τα δεξιά. Αφήνοντας το πλήκτρο η φορά του αέρα κλειδώνει στο συγκεκριμένο σημείο.
- Κατά την λειτουργία κίνησης των περσίδων αριστερά και δεξιά, όταν η κατάσταση αλλάζει από off σε , αν πατήσετε αυτό το πλήκτρο ξανά μετά από 2 δευτερόλεπτα, η λειτουργία αυτή απενεργοποιείται. Αν πατήσετε αυτό το πλήκτρο εντός δύο δευτερολέπτων η φορά του αέρα θα αλλάξει σύμφωνα με το ανωτέρω σχήμα.







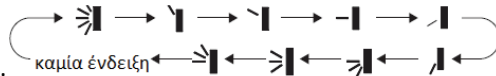



7

Πλήκτρο





- Πατήστε αυτό το πλήκτρο για να ρυθμίσετε την πάνω και κάτω κατεύθυνση του αέρα μέσω της οριζόντιας περσίδας. Η φορά του αέρα μπορεί να



ρυθμιστεί ως εξής:



- Όταν πατάτε το πλήκτρο  η οριζόντια περσίδα ξεκινά αυτόματα να ταλαντεύεται πάνω και κάτω. Μπορείτε να επιλέξετε συγκεκριμένη γωνίαφοράς του αέρα μέσω των θέσεων: ", ", ", ", "".
- Πατώντας σε κάποια από αυτές τις θέσεις σταματάτε την οριζόντια περσίδα στο επιθυμητό σημείο. Πατώντας ", ", "" στέλνετε τον αέρα στις συγκεκριμένες γωνίες.
- Πατήστε παρατεταμένα για περισσότερα από 2 δευτερόλεπτα το πλήκτρο  για να ρυθμίσετε την επιθυμητή γωνία της φοράς του αέρα. Αφήστε το πλήκτρο στην γωνία που σας εξυπηρετεί.

Σημείωση:

- Σε κάποια μοντέλα η ρύθμιση ", ", "" μπορεί να μην είναι διαθέσιμη.
- Πατώντας παρατεταμένα για περισσότερο από 2 δευτερόλεπτα αυτό το πλήκτρο η περσίδα κινείται μπρος πίσω από πάνω προς τα κάτω. Αφήνοντας το πλήκτρο η φορά του αέρα κλειδώνει στο συγκεκριμένο σημείο.
- Κατά την λειτουργία κίνησης της περσίδας πάνω και κάτω, όταν η κατάσταση αλλάζει από off σε , αν πατήσετε αυτό το πλήκτρο ξανά μετά από 2 δευτερόλεπτα, η λειτουργία αυτή απενεργοποιείται. Αν πατήσετε αυτό το πλήκτρο εντός δύο δευτερολέπτων η φορά του αέρα θα αλλάζει σύμφωνα με το ανωτέρω σχήμα.

8

Πλήκτρο SLEEP





Κατά τις λειτουργίες Ψύξης ή Θέρμανσης, πατήστε αυτό το πλήκτρο για να θέσετε σε εφαρμογή την λειτουργία Ύπνου. Μόλις την θέσετε σε εφαρμογή, εμφανίζεται στην οθόνη του τηλεχειριστηρίου η ένδειξη "". Για να απενεργοποιήσετε αυτή τη λειτουργία πατήστε ξανά αυτό το πλήκτρο. Η ένδειξη "" εξαφανίζεται. Αν απενεργοποιήσετε την λειτουργία του κλιματιστικού, η λειτουργία Ύπνου απενεργοποιείται. Κατά τις λειτουργίες FAN, DRY, AUTO η λειτουργία Ύπνου δεν είναι διαθέσιμη.

9 Πλήκτρο I FEEL

Πατήστε αυτό το πλήκτρο για να ενεργοποιήσετε τον δεύτερο αισθητήρα θερμοκρασίας που βρίσκεται επάνω στο τηλεχειριστήριο. Η ένδειξη "" εμφανίζεται στην οθόνη του τηλεχειριστηρίου. Μόλις θέσετε σε εφαρμογή αυτή τη λειτουργία το κλιματιστικό θα λαμβάνει την ένδειξη θερμοκρασίας δωματίου από το σημείο που βρίσκεται το τηλεχειριστήριο. Για να απενεργοποιήσετε αυτή τη λειτουργία, πατήστε ξανά το πλήκτρο I FEEL.

Χρήσιμη συμβουλή: Τοποθετήστε το τηλεχειριστήριο κοντά σας όταν χρησιμοποιείτε αυτή τη λειτουργία. Μην τοποθετείτε το τηλεχειριστήριο κοντά σε πηγές/αντικείμενα με πολύ υψηλή ή πολύ χαμηλή θερμοκρασία για να μην λαμβάνει λανθασμένο μήνυμα θερμοκρασίας δωματίου το κλιματιστικό. Όταν θέσετε σε εφαρμογή την λειτουργία I FEEL, βεβαιωθείτε πως το τηλεχειριστήριο βρίσκεται κοντά στον κλιματιστικό και δεν εμποδίζεται η αποστολή εντολών.

10 Πλήκτρο TIMER ON / TIMER OFF

- Από το πλήκτρο TIMER ON ρυθμίζετε τον χρονοδιακόπτη για αυτόματη έναρξη λειτουργίας του κλιματιστικού σε προκαθορισμένη ώρα. Πατώντας αυτό το πλήκτρο, εμφανίζεται η ένδειξη "" και η λέξη ON αναβοσβήνει στην οθόνη του τηλεχειριστηρίου. Πατήστε τα πλήκτρα ▲ή▼ για να ρυθμίσετε την ώρα που θέλετε να ξεκινήσει αυτόματα την λειτουργία του το κλιματιστικό. Με κάθε πάτημα των πλήκτρων ▲ή▼ αυξάνετε την ώρα κατά 1 λεπτό. Κρατώντας παρατεταμένα τα πλήκτρα ▲ή▼ αλλάζετε την ώρα πιο γρήγορα. Μόλις φτάσετε στην επιθυμητή ώρα, αφήστε τα πλήκτρα ▲ή▼ και πατήστε το πλήκτρο TIMER ON. Η λέξη ON σταματά να αναβοσβήνει. Το σύμβολο "" εξακολουθεί να εμφανίζεται στην οθόνη του τηλεχειριστηρίου. Για να ακυρώσετε την λειτουργία TIMER ON πατήστε το πλήκτρο TIMER ON όταν τεθεί σε εφαρμογή η λειτουργία.
- Από το πλήκτρο TIMER OFF ρυθμίζετε τον χρονοδιακόπτη για αυτόματη παύση λειτουργίας του κλιματιστικού σε προκαθορισμένη ώρα. Πατώντας αυτό το πλήκτρο, εμφανίζεται η ένδειξη "" και η λέξη OFF αναβοσβήνει στην οθόνη του τηλεχειριστηρίου. Πατήστε τα πλήκτρα ▲ή▼ για να ρυθμίσετε την ώρα που θέλετε να ξεκινήσει αυτόματα την λειτουργία του το κλιματιστικό. Με κάθε πάτημα των πλήκτρων ▲ή▼ αυξάνετε την ώρα κατά 1 λεπτό. Κρατώντας παρατεταμένα τα πλήκτρα ▲ή▼ αλλάζετε την ώρα πιο γρήγορα. Μόλις φτάσετε στην επιθυμητή ώρα, αφήστε τα πλήκτρα ▲ή▼ και πατήστε το πλήκτρο TIMER OFF. Η λέξη OFF σταματά να αναβοσβήνει. Το σύμβολο "" εξακολουθεί να εμφανίζεται στην οθόνη του τηλεχειριστηρίου. Για να ακυρώσετε την λειτουργία TIMER OFF πατήστε το πλήκτρο TIMER OFF όταν τεθεί σε εφαρμογή η λειτουργία.

Σημείωση:

- Όταν το κλιματιστικό βρίσκεται σε λειτουργία ή εκτός λειτουργίας, μπορείτε να ρυθμίσετε τις λειτουργίες TIMER OFF & TIMER ON αντίστοιχα.
- Πριν ρυθμίσετε τις λειτουργίες TIMER ON & TIMER OFF, βεβαιωθείτε πως έχετε ρυθμίσει σωστά την ώρα στο ρολόι.

11 Πλήκτρο CLOCK

Πατήστε αυτό το πλήκτρο για να ρυθμίσετε την ώρα στο ρολόι. Η ένδειξη "🕒" αναβοσβήνει στην οθόνη του τηλεχειριστηρίου. Πατήστε τα πλήκτρα ▲ή▼ εντός 5 δευτερολέπτων για να ρυθμίσετε την ώρα στο ρολόι. Με κάθε πάτημα των πλήκτρων ▲ή▼ η ώρα θα αυξάνει ή θα μειώνεται κατά 1 λεπτό. Πατώντας παρατεταμένα αυτά τα πλήκτρα η ώρα αλλάζει πιο γρήγορα. Μόλις φτάσετε στην επιθυμητή ώρα, αφήστε τα πλήκτρα ▲ή▼ και πατήστε το πλήκτρο CLOCK για να οριστικοποιήσετε τη ρύθμιση της ώρας. Η ένδειξη "🕒" σταματά να αναβοσβήνει.

Σημείωση:

- Η μορφή της ώρας στο ρολόι ρυθμίζεται σε 24ωρο.
- Το διάστημα μεταξύ δύο ρυθμίσεων δεν μπορεί να υπερβεί τα 5 δευτερόλεπτα. Σε διαφορετική περίπτωση ακυρώνεται η ρύθμιση.

12 Πλήκτρο QUIET

Πατήστε αυτό το πλήκτρο για να θέσετε σε εφαρμογή την αθόρυβη λειτουργία. Στην οθόνη του τηλεχειριστηρίου εμφανίζεται η ένδειξη "🔇" και "AUTO". Πατήστε αυτό το πλήκτρο για να απενεργοποιήσετε αυτή τη λειτουργία. Η ένδειξη "🔇" και "AUTO" εξαφανίζονται.

Σημείωση:

Η λειτουργία Quiet μπορεί να μην είναι διαθέσιμη σε όλα τα μοντέλα.

13 Πλήκτρο WIFI

Πατήστε το πλήκτρο WIFI για να ενεργοποιήσετε την λειτουργία απομακρυσμένου ελέγχου. Όταν έχετε ενεργοποιημένη τη λειτουργία WIFI, εμφανίζεται η ένδειξη "WiFi" επάνω στην οθόνη του τηλεχειριστηρίου. Όταν το κλιματιστικό βρίσκεται εκτός λειτουργίας πατήστε ταυτόχρονα τα πλήκτρα "MODE" και "WIFI" για 1 δευτερόλεπτο. Με αυτό τον τρόπο ενεργοποιείται η εντολή για έλεγχο εξ αποστάσεως.

14 Πλήκτρο LIGHT

Πατήστε αυτό το πλήκτρο για να εξαφανιστούν από την οθόνη της εσωτερικής μονάδας του κλιματιστικού οι ενδείξεις λειτουργίας. Το σύμβολο "💡" εξαφανίζεται από την οθόνη του τηλεχειριστηρίου. Πατήστε ξανά αυτό το πλήκτρο για να επανεμφανιστούν οι ενδείξεις λειτουργίας στην οθόνη της εσωτερικής μονάδας του κλιματιστικού. Το σύμβολο "💡" εμφανίζεται στην οθόνη του τηλεχειριστηρίου.

15 Πλήκτρο  

Πατήστε αυτό το πλήκτρο για να ενεργοποιήσετε/απενεργοποιήσετε τον Ιονιστή όταν το κλιματιστικό βρίσκεται σε λειτουργία. Πατήστε μία φορά αυτό το πλήκτρο για να θέσετε σε εφαρμογή την λειτουργία εισαγωγής φρέσκου αέρα από το εξωτερικό περιβάλλον (δεν είναι διαθέσιμη). Η οθόνη του τηλεχειριστηρίου εμφανίζει το σύμβολο "🏠". Πατήστε για δεύτερη φορά το ίδιο πλήκτρο για να θέσετε σε παράλληλη εφαρμογή τις λειτουργίες εισαγωγής φρέσκου αέρα και Ιονιστή. Η οθόνη του τηλεχειριστηρίου θα εμφανίσει και τα δύο σύμβολα "🏠" και "🌲". Πατήστε για τρίτη φορά αυτό το πλήκτρο για να απενεργοποιήσετε τις λειτουργίες εισαγωγής φρέσκου αέρα και Ιονιστή. Πατήστε για τέταρτη φορά αυτό το πλήκτρο για να θέσετε σε λειτουργία μόνο τον Ιονιστή. Στην οθόνη του τηλεχειριστηρίου εμφανίζεται η ένδειξη "🌲".

16 Πλήκτρο TEMP

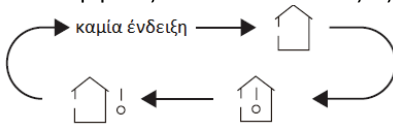

Πατώντας αυτό το πλήκτρο μπορείτε να δείτε την ρυθμισμένη επιθυμητή θερμοκρασία και την πραγματική θερμοκρασία δωματίου. Η εξωτερική θερμοκρασία δεν εμφανίζεται. Οι ενδείξεις στο τηλεχειριστήριο έχουν ως εξής:



- Όταν επιλέγετε "🏠" ή καμία ένδειξη μέσω του τηλεχειριστηρίου, εμφανίζεται η ρυθμισμένη επιθυμητή θερμοκρασία.
- Όταν επιλέγετε , εμφανίζεται η πραγματική θερμοκρασία δωματίου.

- Όταν επιλέγετε  εμφανίζεται η πραγματική θερμοκρασία εξωτερικού χώρου. (δεν είναι διαθέσιμη). Σε αυτή την περίπτωση η θερμοκρασία που εμφανίζεται είναι η ρυθμισμένη επιθυμητή θερμοκρασία

Σημείωση:

- Όταν ενεργοποιείτε το κλιματιστικό, η θερμοκρασία που εμφανίζεται είναι η ρυθμισμένη επιθυμητή θερμοκρασία. Δεν υπάρχει ένδειξη στην οθόνη του τηλεχειριστηρίου.
- Όταν επιλέγετε  ή  η πραγματική θερμοκρασία εμφανίζεται για 3 – 5 δευτερόλεπτα και στη συνέχεια γυρίζει στην ρυθμισμένη επιθυμητή θερμοκρασία.

ΛΕΙΤΟΥΡΓΙΕΣ ΜΕΣΩ ΣΥΝΔΥΑΣΜΟΥ ΠΛΗΚΤΡΩΝ

ΛΕΙΤΟΥΡΓΙΑ ΕΞΟΙΚΟΝΟΜΗΣΗΣ ΕΝΕΡΓΕΙΑΣ

Κατά την λειτουργία Ψύξης, πατήστε ταυτόχρονα τα πλήκτρα “TEMP” και “CLOCK” για να ενεργοποιήσετε την λειτουργία εξοικονόμησης ενέργειας. Όταν τεθεί σε εφαρμογή η λειτουργία αυτή, η ένδειξη “SE” εμφανίζεται στην οθόνη του τηλεχειριστηρίου. Το κλιματιστικό ρυθμίζει αυτόματα τον τρόπο λειτουργίας του προκειμένου να επιτευχθεί η μέγιστη δυνατή εξοικονόμηση ενέργειας. Πατήστε ξανά ταυτόχρονα τα πλήκτρα “TEMP” και “CLOCK” για να απενεργοποιήσετε την λειτουργία εξοικονόμησης ενέργειας.

Σημείωση:

- Κατά την λειτουργία εξοικονόμησης ενέργειας, η ταχύτητα του ανεμιστήρα είναι ρυθμισμένη στο AUTO και δεν μπορεί να αλλάξει.
- Κατά την λειτουργία εξοικονόμησης ενέργειας, δεν μπορεί να αλλάξει η ρυθμισμένη επιθυμητή θερμοκρασία. Αν πατήσετε το πλήκτρο “TURBO” δεν θα γίνει αποδεκτή η σχετική εντολή.
- Οι λειτουργίες Εξοικονόμησης Ενέργειας και Ύπνου δεν μπορούν να λειτουργήσουν ταυτόχρονα. Αν έχετε ενεργοποιήσει την λειτουργία εξοικονόμησης ενέργειας κατά την λειτουργία Ψύξης, πατήστε το πλήκτρο SLEEP για να την ακυρώσετε. Αν έχετε ενεργοποιήσει την λειτουργία SLEEP κατά την λειτουργία Ψύξης, ξεκινήστε την διαδικασία για την ενεργοποίηση της λειτουργίας εξοικονόμησης ενέργειας για να ακυρώσετε την λειτουργία SLEEP.



ΛΕΙΤΟΥΡΓΙΑ 8 °C.

Πατήστε ταυτόχρονα τα πλήκτρα “TEMP” και “CLOCK” κατά την λειτουργία της Θέρμανσης για να ενεργοποιήσετε την λειτουργία 8°C. Μόλις ενεργοποιηθεί αυτή η λειτουργία εμφανίζεται το σύμβολο “” & “8°C” στην οθόνη του τηλεχειριστηρίου. Επαναλάβετε την διαδικασία για να απενεργοποιήσετε αυτή τη λειτουργία.

Σημείωση:

- Κατά την λειτουργία στους 8°C, η ταχύτητα του ανεμιστήρα είναι ρυθμισμένη στο AUTO και δεν μπορεί να αλλάξει.
- Κατά την λειτουργία στους 8°C, δεν μπορεί να αλλάξει η ρυθμισμένη επιθυμητή θερμοκρασία. Αν πατήσετε το πλήκτρο “TURBO” δεν θα γίνει αποδεκτή η σχετική εντολή.
- Οι λειτουργίες 8°C και Ύπνου δεν μπορούν να λειτουργήσουν ταυτόχρονα. Αν έχετε ενεργοποιήσει την λειτουργία 8°C κατά την λειτουργία Θέρμανσης, πατήστε το πλήκτρο SLEEP για να την ακυρώσετε. Αν έχετε ενεργοποιήσει την λειτουργία SLEEP κατά την λειτουργία Θέρμανσης, ξεκινήστε την διαδικασία για την ενεργοποίηση της λειτουργίας 8°C για να ακυρώσετε την λειτουργία SLEEP.
- Όταν η ένδειξη θερμοκρασίας είναι ρυθμισμένη σε Φαρενάιτ, στο τηλεχειριστήριο θα φαίνεται η ένδειξη 46°F.

ΛΕΙΤΟΥΡΓΙΑ LOCK

Για να κλειδώσετε τις λειτουργίες μέσω τηλεχειριστηρίου, πατήστε ταυτόχρονα τα πλήκτρα “▲” και “▼”. Όταν οι λειτουργίες μέσω τηλεχειριστηρίου κλειδωθούν, εμφανίζεται στην οθόνη του η ένδειξη . Κάθε φορά που πατάτε κάποιο πλήκτρο για να αλλάξει η λειτουργία, το σύμβολο  θα αναβοσβήνει 3 φορές και η λειτουργία δεν θα αλλάξει όσο το τηλεχειριστήριο βρίσκεται σε κατάσταση κλειδώματος. Για να απενεργοποιήσετε αυτή τη λειτουργία, πατήστε ξανά τα πλήκτρα “▲” και “▼” ταυτόχρονα.

ΑΛΛΑΓΗ ΑΠΟ ΦΑΡΕΝΑΙΤ ΣΕ ΚΕΛΣΙΟΥ

Όταν το κλιματιστικό βρίσκεται εκτός λειτουργίας, πατήστε τα πλήκτρα “MODE” και “▼” ταυτόχρονα για να αλλάξετε τον τρόπο εμφάνισης θερμοκρασίας μεταξύ °F και °C.

ΟΔΗΓΟΣ ΛΕΙΤΟΥΡΓΙΑΣ

- 1 Αφού βάλετε το φισ στη πρίζα, πατήστε το πλήκτρο ON/OFF από το τηλεχειριστήριο για να ενεργοποιήσετε την λειτουργία του κλιματιστικού.
- 2 Πατήστε το πλήκτρο MODE για να επιλέξετε την επιθυμητή λειτουργία: ΑΥΤΟΜΑΤΗ, ΨΥΞΗ, ΑΦΥΓΡΑΝΣΗ, ΑΝΕΜΙΣΤΗΡΑΣ, ΘΕΡΜΑΝΣΗ.
- 3 Πατήστε τα πλήκτρα “▲” ή “▼” για να ρυθμίσετε την επιθυμητή θερμοκρασία. Η επιθυμητή θερμοκρασία δεν μπορεί να ρυθμιστεί κατά την λειτουργία AUTO.
- 4 Πατήστε το πλήκτρο FAN για να ρυθμίσετε την επιθυμητή ταχύτητα του ανεμιστήρα: ΑΥΤΟΜΑΤΗ, ΧΑΜΗΛΗ, ΧΑΜΗΛΗ-ΜΕΣΑΙΑ, ΜΕΣΑΙΑ, ΜΕΣΑΙΑ-ΥΨΗΛΗ, ΥΨΗΛΗ.
- 5 Πατήστε το πλήκτρο  για να ρυθμίσετε την κατεύθυνση του αέρα μέσω της περσίδας.

ΑΝΤΙΚΑΤΑΣΤΑΣΗ ΤΩΝ ΜΠΑΤΑΡΙΩΝ ΣΤΟ ΤΗΛΕΧΕΙΡΙΣΤΗΡΙΟ

- 1 Πιέστε το πίσω μέρος του τηλεχειριστηρίου που έχει την ένδειξη “OPEN” και σύρτε το προς τα κάτω για να αφαιρέσετε το καπάκι των μπαταριών.
- 2 Αντικαταστήστε με δύο νέες ξηρές μπαταρίες 7# (AAA 1.5V), και βεβαιωθείτε πως οι πόλοι “+” και “-” είναι σωστά τοποθετημένοι.
- 3 Επανατοποθετήστε το κάλυμμα στην αρχική του θέση.

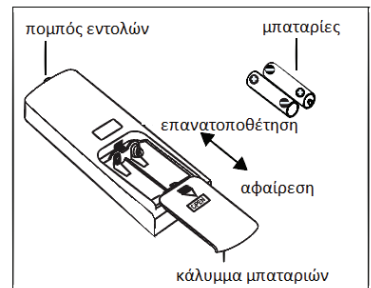

ΣΗΜΕΙΩΣΗ:

- Κατά την διάρκεια λειτουργίας του κλιματιστικού, βεβαιωθείτε πως ο πομπός εντολών δίνει σήμα στο σημείο λήψης εντολών της εσωτερικής μονάδας.
- Η απόσταση μεταξύ του πομπού εντολών του τηλεχειριστηρίου και του σημείου λήψης εντολών της εσωτερικής μονάδας δεν πρέπει να ξεπερνά τα 8 μέτρα και δεν πρέπει να υπάρχουν εμπόδια μεταξύ τους.
- Μπορεί να υπάρξει παρεμβολή του σήματος εάν στον χώρο υπάρχουν λαμπτήρες φθορισμού ή ασύρματα τηλέφωνα. Το τηλεχειριστήριο πρέπει να βρίσκεται κοντά στην εσωτερική μονάδα κατά την διάρκεια λειτουργίας του κλιματιστικού.
- Αντικαταστήστε τις ίδιου τύπου μπαταρίες όταν χρειαστεί.
- Όταν δεν χρησιμοποιείτε για μεγάλο χρονικό διάστημα το κλιματιστικό σας, αφαιρείτε τις μπαταρίες από το τηλεχειριστήριο.
- Εάν οι ενδείξεις στην οθόνη του τηλεχειριστηρίου είναι θολές, αντικαταστήστε τις μπαταρίες.

Οδηγός Λειτουργίας

ΣΗΜΕΙΩΣΗ:

- Κατά την λειτουργία, γυρίστε τον πομπό αποστολής εντολών προς την εσωτερική μονάδα.
- Η απόσταση του τηλεχειριστηρίου από την εσωτερική μονάδα δεν θα πρέπει να είναι μεγαλύτερη των 8 μέτρων και δεν θα πρέπει να υπάρχουν εμπόδια μεταξύ τους.
- Η εκπομπή εντολής μπορεί να επηρεαστεί εύκολα όταν υπάρχουν στον χώρο λάμπες φθορίου ή ασύρματο τηλέφωνο. Το τηλεχειριστήριο πρέπει να βρίσκεται κοντά στην εσωτερική μονάδα κατά την διάρκεια λειτουργίας του κλιματιστικού.
- Κάντε αντικατάσταση ίδιων μπαταριών όταν αυτό απαιτείται.
- Όταν δεν χρησιμοποιείτε το κλιματιστικό για μεγάλο χρονικό διάστημα, βγάλτε τις μπαταρίες από το τηλεχειριστήριο.
- Εάν τα σύμβολα στο τηλεχειριστήριο φαίνονται θολά ή δεν φαίνονται καθόλου, αντικαταστήστε τις μπαταρίες τους.

Λειτουργία Έκτακτης Ανάγκης

Σε περίπτωση που το τηλεχειριστήριο χαθεί ή καταστραφεί, μπορείτε να χρησιμοποιήσετε το βοηθητικό πλήκτρο για να ενεργοποιήσετε και να απενεργοποιήσετε το κλιματιστικό. Ανοίξτε την πρόσοψη, πατήστε το βοηθητικό πλήκτρο aux για να ενεργοποιήσετε ή να απενεργοποιήσετε το κλιματιστικό. Όταν ενεργοποιήσετε το κλιματιστικό κατά αυτόν τον τρόπο θα λειτουργεί στο AUTO.

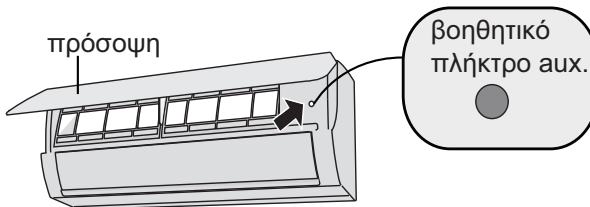

⚠ ΠΡΟΣΟΧΗ!

Χρησιμοποιήστε μονωμένο υλικό για να πατήσετε αυτό το πλήκτρο.

Καθαρισμός και Συντήρηση



ΠΡΟΣΟΧΗ!

- Απενεργοποιήστε το κλιματιστικό και αποσυνδέστε το φισ από την πρίζα πριν τον καθαρισμό του κλιματιστικού για την αποφυγή ηλεκτροπληξίας.
- Μην πλένετε με νερό το κλιματιστικό. Κίνδυνος ηλεκτροπληξίας.
- Μην χρησιμοποιείτε διαβρωτικό υγρό για τον καθαρισμό του κλιματιστικού.

Καθαρισμός της πρόσοψης της εσωτερικής μονάδας

Για να καθαρίσετε την πρόσοψη της εσωτερικής μονάδας μπορείτε να χρησιμοποιήσετε ένα ελαφρώς νωπό πανί.

ΣΗΜΕΙΩΣΗ: Μην αφαιρείτε την πρόσοψη από την εσωτερική μονάδα προκειμένου να την καθαρίσετε.

Καθαρισμός των φίλτρων

- 1** Ανοίξτε την πρόσοψη. Τραβήξτε προς τα επάνω όπως δείχνει η εικόνα σε συγκεκριμένη γωνία.

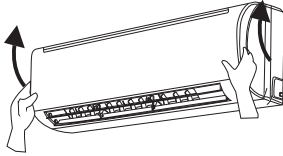

- 2** Αφαιρέστε το φίλτρο. Αφαιρέστε το φίλτρο όπως φαίνεται στην εικόνα

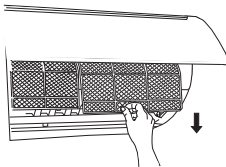

- 3** Καθαρίστε το βασικό προ φίλτρο.
- Χρησιμοποιήστε ειδικό πανί συλλογής σκόνης, ηλεκτρική σκούπα ή καθαρίστε το με νερό (όχι ζεστό πάνω από 45oC).
 - Όταν το προ φίλτρο είναι πολύ βρώμικο, συνιστάται ο καθαρισμός του να γίνεται με νερό.
 - Εάν καθαρίσετε το προ φίλτρο με νερό, αφήστε το να στεγνώσει πολύ καλά σε μέρος σκιερό. Η επανατοποθέτησή του πρέπει να γίνει μόνο όταν το προ φίλτρο έχει στεγνώσει πολύ καλά.

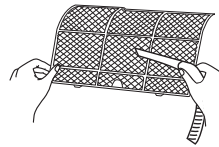

- 4** Επανατοποθέτηση φίλτρου. Επανατοποθετήστε το φίλτρο όπως φαίνεται στην εικόνα και κουμπώστε σωστά την πρόσοψη στην εσωτερική μονάδα.

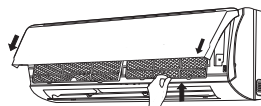

Καθαρισμός και Συντήρηση



ΠΡΟΕΙΔΟΠΟΙΗΣΗ

- Το προ φίλτρο πρέπει να καθαρίζεται τουλάχιστον κάθε τρεις μήνες. Σε περίπτωση που το περιβάλλον έχει πολλούς ρύπους συνιστάται πιο συχνός καθαρισμός του προ φίλτρου.
- Μην αγγίζετε τον εσωτερικό εναλλάκτη και τα μεταλλικά στοιχεία της εσωτερικής μονάδας όταν αφαιρείτε τα φίλτρα. Κίνδυνος τραυματισμού.
- Μην χρησιμοποιείτε φωτιά ή πιστολάκι μαλλιών προκειμένου να στεγνώσετε τα φίλτρα. Κίνδυνος παραμόρφωσης των φίλτρων, πυρκαγιάς, τραυματισμού.
- Μην καθαρίζετε τα υγιεινά φίλτρα αέρα με νερό. Ο καθαρισμός τους πρέπει να γίνεται μόνο με ηλεκτρική σκούπα ή τινάζοντάς τα απλά.

Σημείωση: Βασικός έλεγχος σημείων πριν τη χρήση σε περίπτωση που το κλιματιστικό δεν έχει χρησιμοποιηθεί για καιρό.

1. Ελέγξτε εάν οι εισοδοι και έξοδοι αέρα του κλιματιστικού δεν εμποδίζονται.
2. Ελέγξτε εάν το φισ και η πρίζα βρίσκονται σε καλή κατάσταση.
3. Ελέγξτε εάν τα φίλτρα είναι καθαρά.
4. Ελέγξτε εάν τα στηρίγματα της βάσης της εξωτερικής μονάδας έχουν καταστραφεί ή διαβρωθεί. Σε αυτή την περίπτωση καλέστε άμεσα το εξουσιοδοτημένο service.
5. Ελέγξτε εάν ο σωλήνας αποχέτευσης έχει πάθει ζημία. Σε αυτή την περίπτωση καλέστε άμεσα το εξουσιοδοτημένο service.

Σημείωση: Βασικός έλεγχος σημείων πριν σταματήσετε τη χρήση του κλιματιστικού για μεγάλο χρονικό διάστημα.

1. Βγάλτε το φισ από την πρίζα.
2. Καθαρίστε τα φίλτρα και την πρόσοψη του κλιματιστικού.
3. Ελέγξτε εάν τα στηρίγματα της βάσης της εξωτερικής μονάδας έχουν καταστραφεί ή διαβρωθεί. Σε αυτή την περίπτωση καλέστε άμεσα το εξουσιοδοτημένο service.

Σημείωση για την ανακύκλωση του μηχανήματος

1. Πολλά από τα υλικά συσκευασίας είναι ανακυκλώσιμα. Παρακαλούμε απορρίψτε τα υλικά συσκευασίας με τρόπο ασφαλή για το περιβάλλον.
2. Σε περίπτωση που θελήσετε να απορρίψετε το παλιό σας κλιματιστικό, απευθυνθείτε στις τοπικές αρχές προκειμένου να παραδοθεί σε ειδικό κέντρο περισυλλογής και ανακύκλωσης ηλεκτρονικού και ηλεκτρολογικού εξοπλισμού.

Επίλυση προβλημάτων

Φαινόμενο	Ελέγξτε εάν:	Λύση
<p>Η εσωτερική μονάδα δεν λαμβάνει τις εντολές του τηλεχειριστηρίου ή το τηλεχειριστήριο δεν έχει καμία δράση</p>	Υπάρχει σημαντική παρεμβολή (π.χ. από στατικό ηλεκτρισμό, σταθερή τάση)	Τερματίστε τη λειτουργία του κλιματιστικού σας, βγάλτε το φις από τη πρίζα και ξαναβάλτε το μετά από περίπου 3 λεπτά. Ξεκινήστε πάλι την λειτουργία του κλιματιστικού σας
	Το τηλεχειριστήριο βρίσκεται εκτός εμβέλειας	Η εμβέλεια για την ικανότητα λήψης εντολών είναι έως 8 μέτρα από την εσωτερική μονάδα
	Υπάρχουν εμπόδια	Αφαιρέστε τα εμπόδια
	Ο πομπός εντολών του τηλεχειριστηρίου βλέπει τον αισθητήρα λήψης εντολών της εσωτερικής μονάδας	Επιλέξτε τη σωστή γωνία όπου ο πομπός εντολών του τηλεχειριστηρίου βλέπει τον αισθητήρα λήψης εντολών της εσωτερικής μονάδας
	Υπάρχει μεγάλη ευαισθησία όπως θολές εικόνες ή καθόλου ενδείξεις στο τηλεχειριστήριο	Ελέγξτε τις μπαταρίες. Εάν η ισχύς τους είναι χαμηλή, αντικαταστήστε τις
	Δεν υπάρχουν ενδείξεις στο τηλεχειριστήριο	Ελέγξτε εάν το τηλεχειριστήριο παρουσιάζει κάποια ζημία. Εάν ναι αντικαταστήστε το
	Υπάρχει λάμπα φθορίου στο δωμάτιο	<ul style="list-style-type: none"> Πηγαίντε πιο κοντά στην εσωτερική μονάδα το τηλεχειριστήριο Σβήστε τη λάμπα φθορίου και δοκιμάστε ξανά

Επίλυση προβλημάτων

Φαινόμενο	Ελέγξτε εάν:	Λύση
Δεν βγαίνει αέρας από την εσωτερική μονάδα	Οι αεραγωγοί εσόδου ή εξόδου του αέρα είναι μπλοκαρισμένοι	Αφαιρέστε τα εμπόδια
	Κατά την λειτουργία θέρμανσης, η εσωτερική θερμοκρασία του χώρου έφτασε την θερμοκρασία ρύθμισης	Μόλις επιτευχθεί η θερμοκρασία ρύθμισης, σταματά να βγαίνει αέρας από την εσωτερική μονάδα
	Η λειτουργία θέρμανσης μόλις ενεργοποιήθηκε	Για να μην βγει παγωμένος αέρας, η εσωτερική μονάδα ξεκινά την λειτουργία θέρμανσης με μία μικρή καθυστέρηση έως ότου ζεσταθεί το εσωτερικό στοιχείο. Είναι φυσιολογικό
Το κλιματιστικό δεν λειτουργεί	Διακοπή ρεύματος	Περιμένετε έως ότου επανέλθει το ρεύμα
	Το φις έχει μπει χαλαρά στη πρίζα	Επανατοποθετήστε το φις στη πρίζα
	Η ασφάλεια ή ο ασφαλειοδιακόπτης δεν λειτουργούν	Ζητήστε από εξειδικευμένο τεχνικό να αντικαταστήσει τον ασφαλειοδιακόπτη ή την ασφάλεια
	Το καλώδιο τροφοδοσίας ρεύματος έχει πρόβλημα	Ζητήστε από εξειδικευμένο τεχνικό να αντικαταστήσει το καλώδιο
	Το κλιματιστικό ξεκίνησε να λειτουργεί ξανά αμέσως μόλις τερματίσατε τη λειτουργία του	Περιμένετε για 3 λεπτά και μετά ξεκινήστε πάλι την λειτουργία του
	Η ρύθμιση από το τηλεχειριστήριο είναι λάθος	Αλλάξτε τη ρύθμιση του τηλεχειριστηρίου

Επίλυση προβλημάτων

Φαινόμενο	Ελέγξτε εάν:	Λύση
Βγαίνει λευκό νέφος αέρα από την εσωτερική μονάδα	Η εσωτερική θερμοκρασία και η υγρασία βρίσκονται σε υψηλά επίπεδα	Ο αέρας από την εσωτερική μονάδα παγώνει γρήγορα. Μετά από λίγο η θερμοκρασία και το επίπεδο υγρασίας πέφτει και το λευκό νέφος αέρα εξαφανίζεται
Δεν μπορείτε να ρυθμίσετε την επιθυμητή θερμοκρασία	Το κλιματιστικό λειτουργεί στη λειτουργία AUTO (στην αυτόματη λειτουργία)	Η θερμοκρασία δεν μπορεί να αλλάξει κατά την λειτουργία AUTO. Εάν θέλετε να αλλάξετε την θερμοκρασία θα πρέπει να αλλάξετε και λειτουργία
	Η επιθυμητή θερμοκρασία ξεπερνά το μέγιστο εύρος ρύθμισης θερμοκρασίας	Το εύρος ρύθμισης θερμοκρασίας είναι 16°C ~ 30 °C
Η απόδοση κατά τις λειτουργίες Ψύξης ή Θέρμανσης δεν είναι κανοποιητική	Η τάση είναι πολύ χαμηλή	Περιμένετε έως ότου επανέλθει η τάση σε φυσιολογικά επίπεδα
	Τα φίλτρα είναι βρώμικα	Καθαρίστε τα φίλτρα
	Η επιθυμητή θερμοκρασία βρίσκεται εντός εύρους	Προσαρμόστε την επιθυμητή θερμοκρασία εντός εύρους
	Πόρτες ή παράθυρα είναι ανοικτά	Κλείστε τις πόρτες και τα παράθυρα
Βγαίνει μυρωδιά από το κλιματιστικό	Υπάρχει πηγή οσμών έπιπλα	<ul style="list-style-type: none"> Αφαιρέστε την πηγή των οσμών Καθαρίστε τα φίλτρα

Επίλυση προβλημάτων

Φαινόμενο	Ελέγξτε εάν:	Λύση
Το κλιματιστικό ξεκίνησε ξαφνικά να λειτουργεί	Υπάρχει παρεμβολή, όπως κεραυνός, ασύρματες συσκευές κλπ	Αποσυνδέστε από το ρεύμα. Συνδέστε ξανά και λειτουργήστε εκ νέου το κλιματιστικό
Η εξωτερική μονάδα έχει υδρατμούς	Το κλιματιστικό βρίσκεται σε λειτουργία θέρμανσης	Κατά την απόψυξη που γίνεται όταν το κλιματιστικό λειτουργεί στη θέρμανση, μπορεί προκληθεί υδρατμός. Είναι φυσιολογικό
Ακούγεται θόρυβος ροής νερού στην εσωτερική μονάδα	Μόλις ξεκινήσατε ή μόλις τερματίσατε την λειτουργία του κλιματιστικού	Ο ήχος προέρχεται από τη ροή του ψυκτικού υγρού μέσα στην εσωτερική μονάδα. Είναι φυσιολογικό
Θόρυβος σπασίματος	Μόλις ξεκινήσατε ή μόλις τερματίσατε την λειτουργία του κλιματιστικού	Λόγω αλλαγής θερμοκρασίας τα πλαστικά ή άλλα μέρη του κλιματιστικού συστέλλονται και διαστέλλονται με αποτέλεσμα να ακούγεται θόρυβος σαν σπάσιμο

Επίλυση προβλημάτων

Κωδικός βλάβης

Όταν προκύπτει κάποια βλάβη, η ένδειξη θερμοκρασίας ή η εσωτερική μονάδα θα αναβοσβήσει και θα δείξει στον σχετικό κωδικό βλάβης. Αναφορικά μπορείτε να συμβουλευτείτε τον κάτωθι πίνακα βλαβών.

Κωδικός Βλάβης	Πιθανή λύση προβλήματος
E5	Μπορεί να σβήσει αμέσως μόλις κάνετε επανεκκίνηση λειτουργίας του κλιματιστικού. Σε διαφορετική περίπτωση, παρακαλούμε επικοινωνήστε με το εξουσιοδοτημένο σέρβις
E8	Μπορεί να σβήσει αμέσως μόλις κάνετε επανεκκίνηση λειτουργίας του κλιματιστικού. Σε διαφορετική περίπτωση, παρακαλούμε επικοινωνήστε με το εξουσιοδοτημένο σέρβις
U8	Μπορεί να σβήσει αμέσως μόλις κάνετε επανεκκίνηση λειτουργίας του κλιματιστικού. Σε διαφορετική περίπτωση, παρακαλούμε επικοινωνήστε με το εξουσιοδοτημένο σέρβις
H6	Μπορεί να σβήσει αμέσως μόλις κάνετε επανεκκίνηση λειτουργίας του κλιματιστικού. Σε διαφορετική περίπτωση, παρακαλούμε επικοινωνήστε με το εξουσιοδοτημένο σέρβις
C5	Επικοινωνήστε με το εξουσιοδοτημένο service.
F1	Επικοινωνήστε με το εξουσιοδοτημένο service.
F2	Επικοινωνήστε με το εξουσιοδοτημένο service.
H3	Η ένδειξη σβήνει μετά την επανεκκίνηση της συσκευής. Σε διαφορετική περίπτωση επικοινωνήστε με το εξουσιοδοτημένο service.
E1	Μπορεί να σβήσει αμέσως μόλις κάνετε επανεκκίνηση λειτουργίας του κλιματιστικού. Σε διαφορετική περίπτωση, παρακαλούμε επικοινωνήστε με το εξουσιοδοτημένο σέρβις.
E6	Μπορεί να σβήσει αμέσως μόλις κάνετε επανεκκίνηση λειτουργίας του κλιματιστικού. Σε διαφορετική περίπτωση, παρακαλούμε επικοινωνήστε με το εξουσιοδοτημένο σέρβις.

Σημείωση: Σε περίπτωση που εμφανιστεί κάποιος άλλος κωδικός, παρακαλούμε επικοινωνήστε με το εξουσιοδοτημένο σέρβις.

Εάν παρουσιαστεί οποιαδήποτε από τις κάτωθι περιπτώσεις, τερματίστε αμέσως την λειτουργία του κλιματιστικού, βγάλτε το φισ από την πρίζα και επικοινωνήστε με το εξουσιοδοτημένο service DELTA DOMESTIC APPLIANCES A.E.

 Τηλ. επικοινωνίας 210 5386490

Επίλυση προβλημάτων

ΠΡΟΣΟΧΗ

- Σε περίπτωση που εμφανιστούν τα κάτωθι φαινόμενα, παρακαλούμε τερματίστε την λειτουργία του κλιματιστικού και βγάλτε το φιν από τη πρίζα αμέσως. Στη συνέχεια επικοινωνήστε με το εξουσιοδοτημένο σέρβις για επισκευή της βλάβης.
- Το καλώδιο παροχής ρεύματος έχει υπερθερμανθεί ή καταστραφεί.
- Υπάρχει ασυνήθιστος ήχος κατά την λειτουργία.
- Ο ασφαλειοδιακόπτης πέφτει συχνά.
- Μυρωδιά καμένου βγαίνει από το κλιματιστικό.
- Υπάρχει διαρροή από την εσωτερική μονάδα.
- Μην επισκευάζετε ή επανοτοποθετείτε μόνοι σας το κλιματιστικό.
- Σε περίπτωση που το κλιματιστικό λειτουργεί κάτω από ασυνήθιστες συνθήκες, μπορεί να προκληθεί βλάβη, ηλεκτροπληξία, φωτιά ή τραυματισμός.

Διάγραμμα

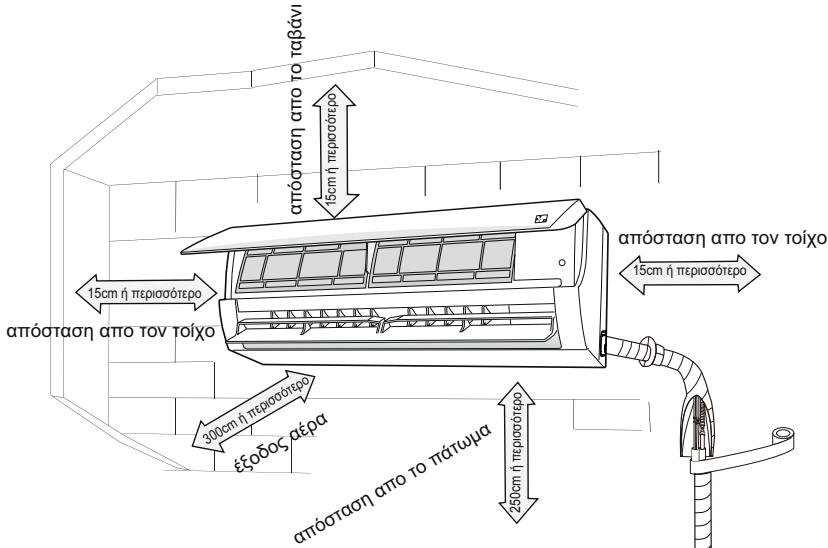

Οι αποστάσεις του απαιτούμενου χώρου για ορθή εγκατάσταση της μονάδας, περιλαμβάνουν και τις ελάχιστες αποστάσεις για σύνδεση των εξαρτημάτων.

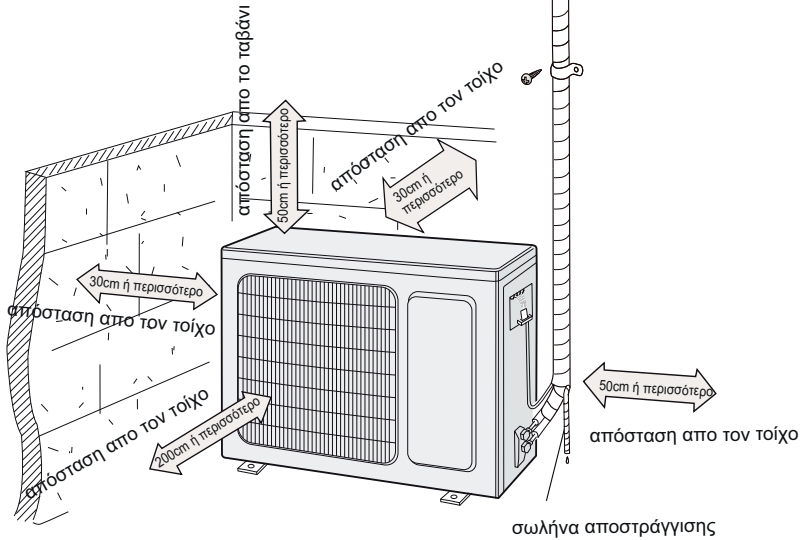

Υλικά που θα χρειαστείτε για την εγκατάσταση

Αλφάδι	Κατσαβίδι	Κρουστικό δράπανο
Κεφαλή τρυπανιού	Εκχυλωτή χαλκοσωλήνα	Δυναμόκλειδο
Κλειδί τύπου Άλεν	Κόφτη σωλήνων	Ανιχνευτή διαρροών
Αντλία κενού	Μετρητή πίεσης	Μέτρο
Εσωτερικό εξάγωνο κλειδί		Μετροταινία

- Σημείωση:**
- Παρακαλούμε καλέστε το εξουσιοδοτημένο σέρβις ή πιστοποιημένο τεχνικό για την εγκατάσταση του κλιματιστικού σας.
 - Μην χρησιμοποιείτε ακατάλληλο καλώδιο παροχής ρεύματος.

Επιλογή κατάλληλης τοποθεσίας για την τοποθέτηση του κλιματιστικού

<p>Βασικές προϋποθέσεις</p> <p>Η εγκατάσταση του κλιματιστικού στα κάτωτι μέρη μπορεί να προκαλέσει δυσλειτουργίες. Σε περίπτωση που δεν υπάρχει άλλη εναλλακτική παρακαλούμε συμβουλευτείτε το σημείο πώλησης ή την αντιπροσωπεία.</p> <ol style="list-style-type: none"> 1. Μέρη με δυνατές εστίες θερμότητας, ατμού, εύφλεκτων αερίων κλπ 2. Μέρη με υψηλής συχνότητας ηλεκτρομαγνητικών κυμάτων όπως ραδιόφωνα, ιατρικά μηχανήματα κλπ. 3. Παράκτιες περιοχές 4. Μέρη όπου υπάρχουν λάδια ή βιομηχανικά αέρια 5. Μέρη όπου υπάρχει θειικό αέριο 6. Άλλα μέρη όπου επικρατούν ιδιαίτερες συνθήκες 7. Η συσκευή δεν πρέπει να εγκαθίσταται στο μπάνιο 	<p>Εσωτερική μονάδα</p> <ol style="list-style-type: none"> 1. Προσέξτε να μην εμποδίζεται η είσοδος και έξοδος του αέρα στη συσκευή. 2. Επιλέξτε ένα σημείο, όπου μπορεί να γίνει εύκολα η αποχέτευση των συμπυκνωμάτων. 3. Επιλέξτε ένα βολικό σημείο για τη σύνδεση της εξωτερικής μονάδας κοντά σε πρίζα. 4. Επιλέξτε ένα σημείο που δεν έχουν πρόσβαση τα παιδιά. 5. Επιλέξτε ένα σημείο που μπορεί να αντέξει το βάρος της εσωτερικής μονάδας και δεν θα αυξάνει το επίπεδο θορύβου και τις δονήσεις. 6. Η συσκευή πρέπει να τοποθετηθεί 2,5 μέτρα πάνω από το πάτωμα. 7. Μην εγκαθιστάτε την συσκευή ακριβώς επάνω από άλλες ηλεκτρικές συσκευές. 8. Κρατήστε τη συσκευή μακριά από λάμπες φθορίου.
-------------------------------------------------------------------------------------------------------------------------------------------------------------------------------------------------------------------------------------------------------------------------------------------------------------------------------------------------------------------------------------------------------------------------------------------------------------------------------------------------------------------------------------------------------------------------------------------------------------------------------------------------------------------------------------------------------------------------------------	------------------------------------------------------------------------------------------------------------------------------------------------------------------------------------------------------------------------------------------------------------------------------------------------------------------------------------------------------------------------------------------------------------------------------------------------------------------------------------------------------------------------------------------------------------------------------------------------------------------------------------------------------------------------------------------------------------------------------------------------------------------------------------------------

Επιλογή κατάλληλης τοποθεσίας για την τοποθέτηση του κλιματιστικού

Εξωτερική μονάδα

1. Επιλέξτε ένα σημείο όπου ο θόρυβος και ο αέρας που βγαίνει από τη μονάδα δεν θα ενοχλεί τους γείτονες.
2. Επιλέξτε ένα σημείο όπου υπάρχει επαρκής κυκλοφορία του αέρα, είναι στεγνό και δεν εκτίθεται στην άμεση ακτινοβολία του ηλίου ή σε δυνατούς ανέμους.
3. Επιλέξτε ένα σημείο όπου θα επαρκεί για να στηριχθεί το βάρος της μονάδας.
4. Βεβαιωθείτε ότι η μονάδα θα εγκατασταθεί βάσει των οδηγιών του σχεδιαγράμματος διαστάσεων εγκατάστασης.
5. Επιλέξτε ένα σημείο που δεν έχουν πρόσβαση παιδιά, ζώα ή φυτά. Εάν αυτό δεν είναι εφικτό, παρακαλούμε τοποθετήστε ένα φράχτη προστασίας για λόγους ασφαλείας.

Οδηγίες ασφαλείας

1. Πρέπει να ακολουθείτε τους τοπικούς κανονισμούς κατά την εγκατάσταση.
2. Σύμφωνα με τους τοπικούς κανονισμούς, χρησιμοποιήστε κατάλληλο κύκλωμα παροχής ρεύματος και ασφαλειοδιακόπτη.
3. Βεβαιωθείτε πως η παροχή ρεύματος ταιριάζει στις απαιτήσεις του κλιματιστικού.
4. Συνδέστε σωστά το καλώδιο της φάσης, του ουδέτερου και το καλώδιο γείωσης στην πρίζα.
5. Βεβαιωθείτε πως έχετε διακόψει την παροχή ρεύματος πριν προχωρήσετε σε οποιαδήποτε εργασία έχει να κάνει με το ρεύμα και την ασφάλεια.
6. Μην επαναφέρετε την παροχή ρεύματος πριν τελειώσετε την εγκατάσταση.
7. Σε περίπτωση που το καλώδιο παροχής ρεύματος είναι κατεστραμμένο, πρέπει να αντικατασταθεί μόνο από εξειδικευμένο αδειούχο τεχνικό ώστε να αποφευχθεί πιθανός τραυματισμός.
8. Η θερμοκρασία του ψυκτικού κυκλώματος θα είναι υψηλή. Κρατήστε καλώδιο επικοινωνίας μακριά από τις ψυκτικές σωλήνες χαλκού.
9. Η συσκευή πρέπει να εγκατασταθεί με βάσει τους Διεθνείς κανονισμούς καλωδιώσεων.
10. Η συσκευή πρέπει να εγκατασταθεί, λειτουργήσει και τοποθετηθεί σε χώρο μεγαλύτερο από 4m².



Παρακαλούμε σημειώστε πως αυτή η συσκευή περιέχει εύφλεκτο ψυκτικό υγρό R32. Μη σωστή χρήση της συσκευής ενέχει τον κίνδυνο σοβαρής ζημιάς τόσο για τον άνθρωπο όσο και υλικής. Λεπτομέρειες αναφορικά με αυτό το ψυκτικό υγρό θα βρείτε στο κεφάλαιο «ΨΥΚΤΙΚΟ ΥΓΡΟ».

Απαιτήσεις Γείωσης

1. Το κλιματιστικό σας είναι ηλεκτρική συσκευή κλάσης (I). Πρέπει να υπάρχει κατάλληλη γείωση, με ειδική συσκευή γείωσης από εξειδικευμένο αδειούχο τεχνικό. Βεβαιωθείτε πως η γείωση είναι πάντα αποτελεσματική. Σε διαφορετική περίπτωση μπορεί να προκληθεί ηλεκτροπληξία.
2. Το καλώδιο της γείωσης στο κλιματιστικό είναι κίτρινο-πράσινο και δεν μπορεί να χρησιμοποιηθεί για άλλο σκοπό.
3. Η αντίσταση γείωσης πρέπει να είναι σύμφωνη με του εθνικούς κανονισμούς ασφαλείας ηλεκτρικών εγκαταστάσεων.
4. Η συσκευή πρέπει να τοποθετηθεί σε μέρος όπου η πρίζα να είναι προσβάσιμη.
5. Ένας διακόπτης αποκοπής πρέπει να εγκατασταθεί με 3 χιλιοστά άνοιγμα επαφής σε όλους τους πόλους.
6. Για την επιλογή της κατάλληλης ηλεκτρικής ασφάλειας του κυκλώματος, παρακαλούμε συμβουλευτείτε τον παρακάτω πίνακα. Θα πρέπει να διαθέτει ρελέ διαφυγής/προστασίας για να προστατεύει από βραχυκύκλωμα και υπερθέρμανση του κυκλώματος.

Κλιματιστικό	Ηλεκτρική ασφάλεια
9K & 12K	10A
18K	16A
24K	25A

Εγκατάσταση της εσωτερικής μονάδας

Πρώτο βήμα: Επιλέξτε το μέρος όπου θα εγκαταστήσετε την εσωτερική μονάδα

Προτείνεται στον ιδιοκτήτη το σωστό μέρος για την τοποθέτηση του κλιματιστικού και οριστικοποιήστε την εγκατάσταση μαζί του.

Δεύτερο βήμα: Τοποθετήστε την βάση στήριξης της εσωτερικής μονάδας

1. Κρεμάστε τη βάση στήριξης στον τοίχο. Προσαρμόστε τη σε οριζόντια θέση με το αλφάδι και στη συνέχεια σημαδέψτε με το κατσαβίδι φτιάχνοντας τρύπες στον τοίχο.

2. Ανοίξτε τις σπές που έχετε σημαδέψει στον τοίχο με το τρυπάνι (κατάλληλης διατομής) και στη συνέχεια τοποθετήστε στις σπές το πλαστικό παρεμβύσμα της βίδας.

3. Βιδώστε τη βάση στήριξης στον τοίχο με τις αντίστοιχες βίδες (ST4.2X25TA) και ελέγξτε εάν η βάση έχει τοποθετηθεί σωστά και συγκρατείται σταθερά από τις βίδες. Εάν τα πλαστικά παρεμβύσματα είναι χαλαρά ανοίξτε άλλη τρύπα σε διπλανό σημείο.

Τρίτο βήμα: Άνοιγμα τρύπας σωληνώσεων

1. Επιξέξτε την τρύπα στον τοίχο για τις ψυκτικές σωληνώσεις σύμφωνα με την κατεύθυνση των σωληνώσεων από την εσωτερική μονάδα. Η τρύπα αυτή θα πρέπει να είναι λίγο χαμηλότερα από την βάση στήριξης όπως φαίνεται παρακάτω.

9k

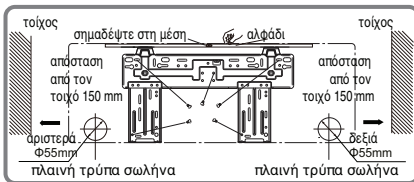

12k

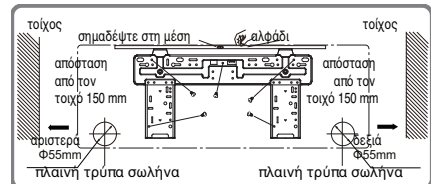

18k

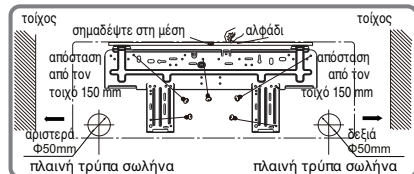

24k

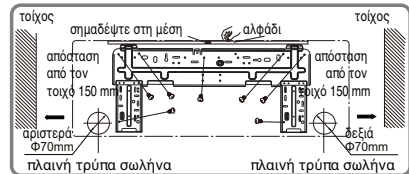

2. Ανοίξτε την τρύπα με διάμετρο Φ55 ή Φ70 σύμφωνα με την επιλεγμένη θέση των σωληνώσεων της εσωτερικής μονάδας. Για την ομαλή ροή των συμπυκνωμάτων η τρύπα θα πρέπει να έχει κατηφορική κλίση 5 – 10°

Εγκατάσταση της εσωτερικής μονάδας

Σημείωση:

- Όταν ανοίγετε τις τρύπες προσέξτε ώστε να μην μείνει μέσα τους σκόνη και λάβετε μέτρα ασφαλείας κατά το άνοιγμα των οπών.
- Τα πλαστικά παρεμβίσματα δεν παρέχονται και θα πρέπει να αγοραστούν χωρία.

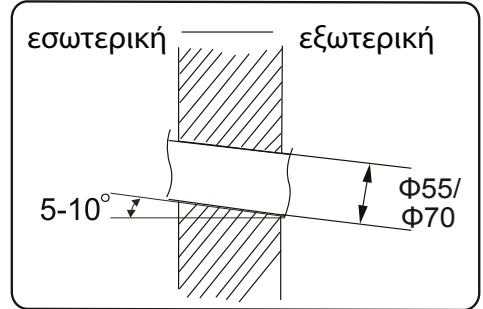

Τέταρτο βήμα: Ψυκτικές σωληνώσεις - Αποχέτευση

1. Οι σωληνώσεις μπορούν να βγουν προς τα δεξιά ή πίσω δεξιά, αριστερά ή πίσω αριστερά.

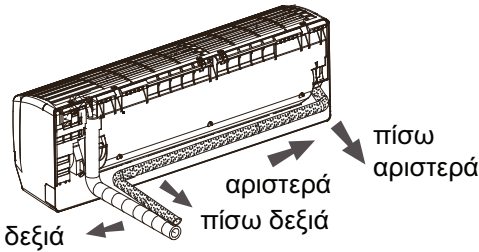

2. Μόλις επιλέξετε την κατεύθυνση των σωληνώσεων από αριστερά ή δεξιά, κόψτε τη σχετική τρύπα στο κάτω πλαϊνό μέρος του κλιματιστικού.

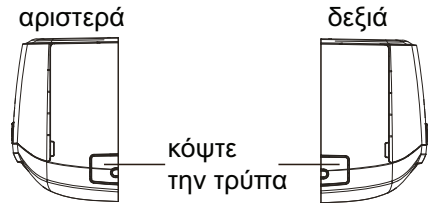

Πέμπτο βήμα: Σύνδεση των ψυκτικών σωληνώσεων της εσωτερικής μονάδας

1. Τοποθετήστε τον σωλήνα υγρού και αερίου στην κατάλληλη θέση σύνδεσης.
2. Συσφίξτε το αντίστοιχο ρακόρ ελαφρά με το χέρι.
3. Προσαρμόστε στο δυναμόκλειδο την ροπή σύσφιξης σύμφωνα με τον παρακάτω πίνακα. Τοποθετήστε το εξάγωνο κλειδί σύσφιξης στην σταθερή πλευρά της σωλήνας και το δυναμόκλειδο στο ρακόρ. Συσφίξτε το ρακόρ με το δυναμόκλειδο.

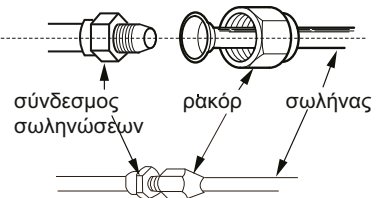

Εγκατάσταση της εσωτερικής μονάδας

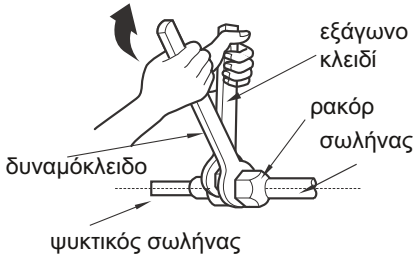

Διάμετρος ρακόρ	Ροπή σύσφιξης (N·m)
Φ 6	15~20
Φ 9.52	30~40
Φ 12	45~55
Φ 16	60~65
Φ 19	70~75

4. Τυλίξτε τις ψυκτικές σωληνώσεις με το αντίστοιχο μονωτικό υλικό και τυλίξτε το με ταινία.

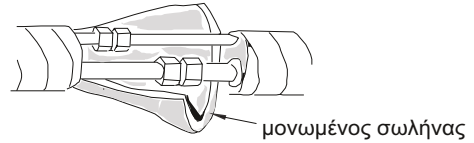

Έκτο βήμα: Σύνδεση του σωλήνα αποχέτευσης

1. Συνδέστε τον σωλήνα αποχέτευσης με την αντίστοιχη σωλήνα του μηχανήματος από το λεκανάκι συμπληκνωμάτων.

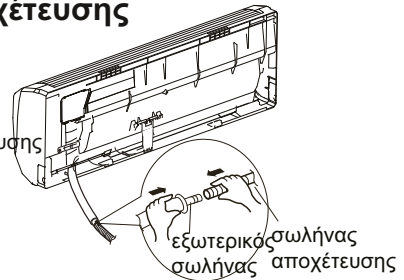
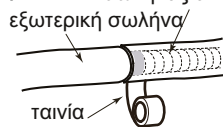

2. Σφραγίστε την ένωση με ταινία.

Σημείωση:

- Προσθέστε μόνωση στην σωλήνα αποχέτευσης της εσωτερικής μονάδας ώστε να εμποδίσετε συμπυκνώματα.
- Πλαστικά εξαρτήματα σύνδεσης και επέκτασης δεν παρέχονται.

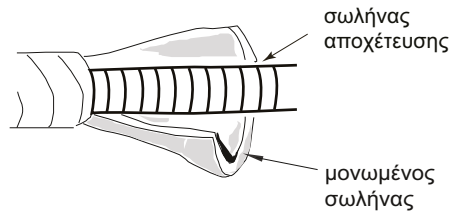

Έβδομο βήμα: Συνδέστε το καλώδιο της εσωτερικής μονάδας

1. Ανοίξτε την πρόσοψη, αφαιρέστε τη βίδα από το κάλυμμα των καλωδίων και κατεβάστε το κάλυμμα καλωδίων.

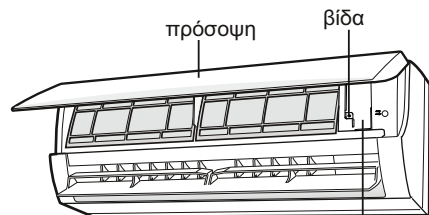

κάλυμμα καλωδίων

Εγκατάσταση της εσωτερικής μονάδας

2. Περάστε το καλώδιο της παροχής του ρεύματος από την αντίστοιχη τρύπα στην πίσω πλευρά του μηχανήματος και έπειτα τραβήξτε το από μπροστά.

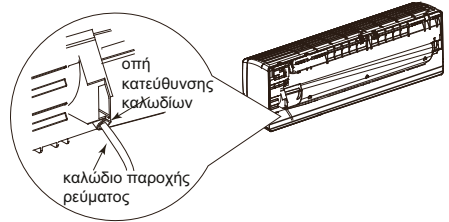

3. Αφαιρέστε το προστατευτικό κάλυμμα από την κλέμμα και συνδέστε το καλώδιο της παροχής ρεύματος στις αντίστοιχες θέσεις σύμφωνα με το χρώμα. Συσφίξτε τις βίδες και επανατοποθετείστε το κάλυμμα της κλέμματος.

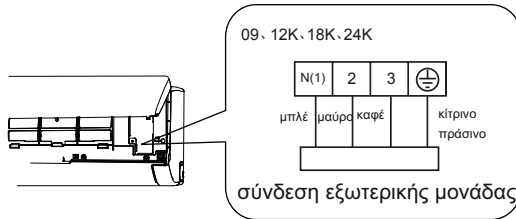

4. Επανατοποθετείστε το πλαστικό κάλυμμα και συσφίξτε την αντίστοιχη βίδα.

5. Κλείστε ξανά την πρόσοψη.

Σημείωση:

- Όλα τα καλώδια της εσωτερικής και εξωτερικής μονάδας πρέπει να συνδεθούν από εξειδικευμένο αδειούχο τεχνικό.
- Εάν το μήκος του καλωδίου παροχής ρεύματος δεν είναι επαρκές, επικοινωνήστε με τον προμηθευτή σας ή την αντιπροσωπεία για την παροχή νέου. Μην προσπαθήσετε να επεκτείνετε μόνοι σας το καλώδιο.
- Για τα κλιματιστικά που διαθέτουν φως, το φως θα πρέπει να είναι προσβάσιμο μετά την εγκατάσταση.
- Για τα κλιματιστικά που δεν διαθέτουν φως, ένας ασφαλειοδιακόπτης πρέπει να εγκατασταθεί στην παροχή ρεύματος.
- Ο ασφαλειοδιακόπτης θα πρέπει να είναι τριπολικός με απόσταση επαφής μεγαλύτερα από τρία χιλιοστά.

Εγκατάσταση της εσωτερικής μονάδας

Όγδοο βήμα: Κάλυψη και μόνωση των σωλήνων

1 Καλύψτε τον σωλήνα σύνδεσης, το καλώδιο παροχής ρεύματος και τον σωλήνα αποχέτευσης με ταινία.

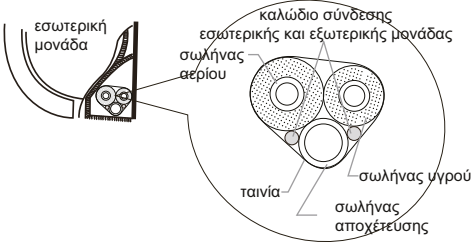

2. Φροντίστε κατά την κάλυψή του σωλήνα αποχέτευσης και του καλωδίου σύνδεσης να αφήσετε επαρκές μήκος εκτός της κάλυψης για την μετέπειτα εγκατάσταση.

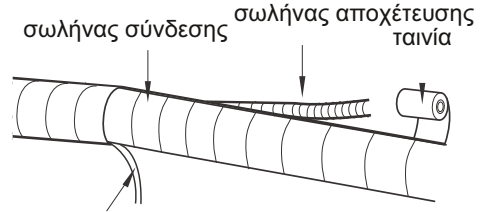

καλώδιο παροχής ρεύματος εσωτερικής μονάδας

3. Καλύψτε τα με την ταινία χωρίς να αφήνετε κενά.

4. Οι ψυκτικές σωληνώσεις θα πρέπει να καλυφθούν ξεχωριστά στο τέλος.

Σημείωση:

- Το καλώδιο παροχής ρεύματος και το καλώδιο επικοινωνίας δεν πρέπει να είναι μπερδεμένα κατά την τύλιξή τους.
- Ο σωλήνας αποχέτευσης πρέπει να τοποθετηθεί κάτω από τις ψυκτικές σωληνώσεις και τα καλώδια.

Ένατο βήμα: Κρεμάστε την εσωτερική μονάδα

1. Τοποθετείστε τις σωληνώσεις μέσα σε μία πλαστική προστατευτική σωλήνα και περάστε τη μέσα από την οπή του τοίχου.
2. Κρεμάστε την εσωτερική μονάδα επάνω στη μεταλλική βάση στήριξης.
3. Γεμίστε το κενό μεταξύ των σωλήνων και της τρύπας του τοίχου με μονωτικό υλικό.
4. Στερεώστε τον πλαστικό σωλήνα κάλυψης της οπής.
5. Ελέγξτε εάν η εσωτερική μονάδα έχει εγκατασταθεί σταθερά και κοντά στον τοίχο.

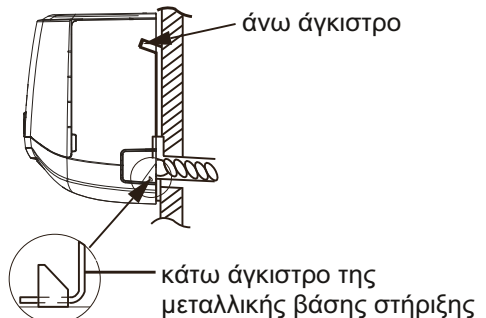
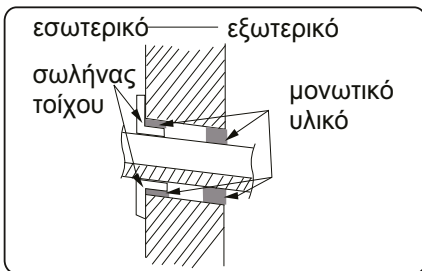

Σημείωση:

- Μην λυγίζετε πολύ τον σωλήνα αποχέτευσης προκειμένου να αποφευχθεί πιθανό τσάκισμα.

Έλεγχος λειτουργίας

2. Μέθοδος ελέγχου λειτουργίας

- Ανοίξτε την παροχή ρεύματος, πατήστε το πλήκτρο ON/OFF στο τηλεχειριστήριο έτσι ώστε να ξεκινήσει η λειτουργία του κλιματιστικού.
- Πατήστε το πλήκτρο MODE για να επιλέξετε την λειτουργία AUTO, COOL, DRY, FAN, HEAT έτσι ώστε να ελέγξετε εάν η λειτουργία το κλιματιστικού είναι νορμάλ ή όχι.
- Εάν η θερμοκρασία χώρου είναι μικρότερη από 16°C, το κλιματιστικό δεν μπορεί να ξεκινήσει την λειτουργία ψύξης.

Διαμόρφωση των ψυκτικών σωληνώσεων

1. Σταθερό μήκος ψυκτικών σωληνώσεων: 5 μέτρα, 7,5 μέτρα, 8 μέτρα.
2. Ελάχιστο μήκος ψυκτικών σωληνώσεων, 3 μέτρα.
3. Μέγιστο μήκος των ψυκτικών σωληνώσεων.

Απόδοση Ψύξης	Μέγιστο μήκος των ψυκτικών σωληνώσεων
5000Btu/h (1465W)	15
7000Btu/h (2051W)	15
9000Btu/h (2637W)	15
12000Btu/h (3516W)	20
18000Btu/h (5274W)	25

Απόδοση Ψύξης	Μέγιστο μήκος των ψυκτικών σωληνώσεων
24000Btu/h (7032W)	25
28000Btu/h (8204W)	30
36000Btu/h (10548W)	30
42000Btu/h (12306W)	30
48000Btu/h (14064W)	30

4. Απαιτούμενο ψυκτικό υγρό και ψυκτικό λάδι έπειτα από την ολοκλήρωση εγκατάστασης.

Μετά την επιμίκυση 10 μέτρων του συνδετικού σωλήνα, πρέπει να προσθέσετε 5ml ψυκτικού λαδιού για κάθε 5 μέτρα επιπλέον σωληνώσεων.

- Η μέθοδος υπολογισμού συμπλήρωσης ψυκτικού υγρού είναι βασισμένη στο μήκος της σωλήνας υγρού ως κάτωθι:

1) Ποσότητα συμπλήρωσης ψυκτικού υγρού = έξτρα μέτρα σωληνώσεων x ποσότητα ψυκτικού υγρού ανά μέτρο.

2) Στον παρακάτω πίνακα δίνεται η απαιτούμενη ποσότητα συμπλήρωσης ψυκτικού υγρού σύμφωνα με τη γραμμή υγρού του κάθε μηχανήματος και είναι διαφορετική για διαφορετικές διατομές της γραμμής υγρού.

Διαμόρφωση των ψυκτικών σωληνώσεων

ΠΙΝΑΚΑΣ ΣΥΜΠΛΗΡΩΣΗΣ ΨΥΚΤΙΚΟΥ ΥΓΡΟΥ R32

Διάμετρος Ψυκτικών Σωληνώσεων χιλ.		Τύπος εσωτερικής μονάδας	Τύπος εξωτερικής μονάδας	
Γραμμή Υγρού (χιλ.)	Γραμμή Αερίου (χιλ.)	Μόνο Ψύξη, Ψύξη/Θέρμανση (g / m)	Μόνο Ψύξη (g / m)	Ψύξη/Θέρμανση (g / m)
Φ6	Φ9.5 ή Φ12	16	12	16
Φ6 ή Φ9.5	Φ16 ή Φ19	40	12	40
Φ12	Φ19 ή Φ22.2	80	24	96
Φ16	Φ25.4 ή Φ31.8	136	48	96
Φ19	–	200	200	200
Φ22.2	–	280	280	280

Σημείωση: Η επιπλέον πλήρωση ψυκτικού υγρού του ανωτέρω πίνακα είναι προτεινόμενη.

Ασφαλής λειτουργία του εύφλεκτου ψυκτικού υγρού

Απαίτηση Πιστοποίησης για τον εγκαταστάτη ή τον τεχνικό που θα διεξάγει την συντήρηση της συσκευής

- Όλες οι εργασίες που έχουν να κάνουν με το ψυκτικό σύστημα θα πρέπει να διεξάγονται από τεχνικό που να διαθέτει έγκυρη πιστοποίηση η οποία θα έχει χορηγηθεί από επίσημο φορέα. Σε περίπτωση που χρειαστούν περισσότεροι από ένας για την εγκατάσταση, επισκευή ή συντήρηση της συσκευής, θα πρέπει να επιτηρούνται από τον τεχνικό που φέρει την πιστοποίηση για διαχείριση εύφλεκτων ψυκτικών υγρών.
- Η επισκευή της συσκευής μπορεί να γίνει μόνο κατά τον τρόπο που υποδεικνύεται από τον κατασκευαστή.

Σημειώσεις Εγκατάστασης

- Το κλιματιστικό δεν επιτρέπεται να χρησιμοποιείται σε χώρους όπου υπάρχει φλόγα/φωτιά (όπως φλογοβόλο/φλόγιτρο, φωταέριο, ηλεκτρικές συσκευές θέρμανσης κλπ)
- Απαγορεύεται η διάνοιξη τρυπών. Μην πλησιάζετε φλόγα στους σωλήνες σύνδεσης εσωτερικής και εξωτερικής μονάδας.
- Το κλιματιστικό πρέπει να τοποθετείται σε χώρο μεγαλύτερο από τις ελάχιστες διαστάσεις του κάτωθι πίνακα.
- Έλεγχος διαρροής ψυκτικού υγρού πρέπει να διεξάγεται απαραίτητως μετά την εγκατάσταση.

Ελάχιστες διαστάσεις χώρου (m²)

Ελάχιστες διαστάσεις χώρου (m ²)	Ποσότητα συμπλήρωσης (kg)	≤1.2	1.3	1.4	1.5	1.6	1.7	1.8	1.9	2	2.1	2.2	2.3	2.4	2.5
	Τοποθέτηση στο πάτωμα	/	14.5	16.8	19.3	22	24.8	27.8	31	34.3	37.8	41.5	45.4	49.4	53.6
	Τοποθέτηση στο παράθυρο	/	5.2	6.1	7	7.9	8.9	10	11.2	12.4	13.6	15	16.3	17.8	19.3
	Τοποθέτηση στον τοίχο	/	1.6	1.9	2.1	2.4	2.8	3.1	3.4	3.8	4.2	4.6	5	5.5	6
	Τοποθέτηση στο ταβάνι	/	1.1	1.3	1.4	1.6	1.8	2.1	2.3	2.6	2.8	3.1	3.4	3.7	4

Σημειώσεις για την Συντήρηση

- Ελέγξτε εάν ο χώρος συντήρησης ή ο χώρος όπου είναι εγκατεστημένο το κλιματιστικό πληροί τις απαιτήσεις βάσει των τεχνικών του χαρακτηριστικών (προδιαγραφές). – Η λειτουργία του κλιματιστικού στον χώρο επιτρέπεται μόνο όταν ο χώρος πληροί τις απαιτήσεις των τεχνικών προδιαγραφών της συσκευής.
- Ελέγξτε εάν ο χώρος συντήρησης εξαιρίζεται σωστά. - Κατά την λειτουργία της συσκευής πρέπει να υπάρχει συνεχής αερισμός του χώρου.
- Ελέγξτε προσεκτικά εάν υπάρχει κάποια πηγή φωτιάς ή πιθανή πηγή ανάφλεξης κατά τη διάρκεια λειτουργίας του κλιματιστικού στον χώρο συντήρησης/επισκευής. – Η χρήση φλόγας απαγορεύεται αυστηρώς στον χώρο συντήρησης/επισκευής και θα πρέπει να υπάρχει σε ορατό σημείο και η σήμανση «ΑΠΟΓΕΡΕΥΕΤΑΙ ΑΥΣΤΗΡΩΣ ΤΟ ΚΑΠΝΙΣΜΑ»
- Ελέγξτε εάν όλες οι σημάσεις κινδύνου υπάρχουν ευκρινώς επάνω στη συσκευή. – Αντικαταστήστε εκείνες που δεν εμφανίζονται με ευκρίνεια.

ΣΥΓΚΟΛΛΗΣΗ

- Εάν χρειαστεί να κόψετε ή να συγκολλήσετε τους σωλήνες του ψυκτικού συστήματος κατά την διαδικασία εγκατάστασης/συντήρησης, παρακαλούμε ακολουθείστε τα κάτωθι βήματα.

Ασφαλής λειτουργία του εύφλεκτου ψυκτικού υγρού

- α. Τερματίστε τη λειτουργία της συσκευής και διακόψτε την παροχή ρεύματος.
- β. Εκκενώστε το ψυκτικό υγρό
- γ. Διαδικασία κενού των σωληνώσεων
- δ. Καθαρίστε με ψυκτικό υγρό N2 (Αζωτο)
- ε. Κόψτε ή συγκολλήστε
- ζ. Μεταφέρετε στο σημείο ελέγχου/επισκευής για τη συγκόλληση
 - Το ψυκτικό υγρό πρέπει να ανακυκλωθεί μέσα στη συσκευή ανάκτησης.
 - Βεβαιωθείτε πως δεν υπάρχει ίχνος φλόγας κοντά στην έξοδο της αντλίας κενού και ότι ο χώρος εξαιρίζεται επαρκώς.

Ασφαλής λειτουργία του εύflexτου ψυκτικού υγρού

Πλήρωση Ψυκτικού Υγρού

- Χρησιμοποιήστε εξειδικευμένες συσκευές πλήρωσης για το R32. Βεβαιωθείτε πως δεν θα υπάρξει ανάμιξη διαφορετικών ψυκτικών υγρών.
- Οι φιάλες με το ψυκτικό υγρό, θα πρέπει να βρίσκονται σε όρθια θέση κατά τη διαδικασία πλήρωσης.
- Κολλήστε την ετικέτα στο σύστημα μετά την πλήρωση.
- ΜΗΝ υπερπληρώνετε τη συσκευή με ψυκτικό υγρό πέραν της απαιτούμενης ποσότητας.
- Μετά το πέρας της πλήρωσης, παρακαλούμε κάντε έλεγχο διαρροής πριν την λειτουργία του κλιματιστικού. Θα πρέπει να επαναλάβετε την διαδικασία ελέγχου διαρροής όταν αφαιρείτε ψυκτικό υγρό από το κλιματιστικό.

Οδηγίες ασφαλείας κατά την μεταφορά και αποθήκευση

- Παρακαλούμε χρησιμοποιήστε την συσκευή ελέγχου διαρροών πριν το ξεφόρτωμα και άνοιγμα της συσκευής.
- Απαγορεύεται το κάπνισμα ή οποιαδήποτε πηγή μπορεί να προκαλέσει ανάφλεξη,
- Ακολουθείτε τους εθνικούς κανονισμούς και νομοθεσίες.

Εγκατάσταση εξωτερικής μονάδας

Πρώτο βήμα: Τοποθετήστε σωστά την βάση στήριξης της εξωτερικής μονάδας.

1. Επιλέξτε το σωστό μέρος για την τοποθέτηση της εξωτερικής μονάδας σύμφωνα με την κατασκευή του σπιτιού σας.
2. Τοποθετήστε σωστά την βάση στήριξης της εξωτερικής μονάδας στο σημείο που έχετε επιλέξει χρησιμοποιώντας με αντίστοιχες βίδες.

Σημείωση:

Πάρτε όλα τα απαραίτητα μέτρα προφύλαξης κατά την εγκατάσταση της εξωτερικής μονάδας.

Βεβαιωθείτε πως η βάση στήριξης μπορεί να αντέξει τουλάχιστον τέσσερις φορές το βάρος της εξωτερικής μονάδας.

Η εξωτερική μονάδα πρέπει να εγκατασταθεί τουλάχιστον 3 εκατοστά πάνω από το πάτωμα έτσι ώστε να είναι εφικτή η εγκατάσταση του σωλήνα αποχέτευσης.

Για τα κλιματιστικά με απόδοση 2300W ~5000W, χρειάζονται έξι βίδες στερέωσης. Για τα κλιματιστικά με απόδοση 6000W ~8000W, χρειάζονται οκτώ βίδες στερέωσης. Για τα κλιματιστικά με απόδοση 10000W ~16000W, χρειάζονται δέκα βίδες στερέωσης.

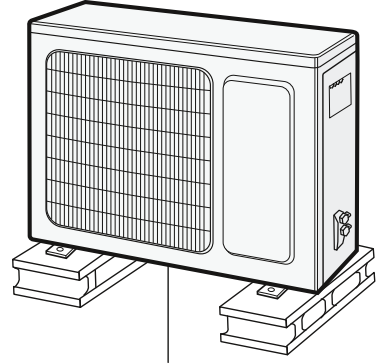

τουλάχιστον 3 εκ πάνω από το έδαφος

Δεύτερο βήμα: Εγκαταστήστε την σωλήνα αποχέτευσης των συμπυκνωμάτων.

1. Συνδέστε τον ειδικό πλαστικό σύνδεσμο της αποχέτευσης στο μεταλλικό πλαίσιο της βάσης όπως φαίνεται στην παρακάτω φωτογραφία.
2. Συνδέστε στον ειδικό σύνδεσμο με την σωλήνα της αποχέτευσης και φροντίστε η αποροή της να καταλήγει σε σιφόνι ή υδροροή.

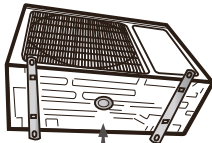

σωλήνας αποστράγγισης
Σασί
Σύνδεσμος αποχέτευσης

Τρίτο βήμα: Στερέωση εξωτερικής μονάδας.

1. Τοποθετήστε την εξωτερική μονάδα στην βάση της.
2. Βιδώστε την στην βάση με αντίστοιχες βίδες και παξιμάδια.

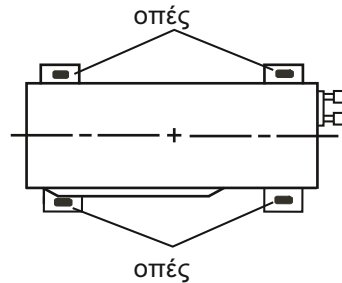

Εγκατάσταση εξωτερικής μονάδας

Τέταρτο βήμα: Σύνδεση ψυκτικών σωληνώσεων

1. Αφαιρέστε την βίδα από το πλαϊνό πλαστικό κάλυμμα και στην συνέχεια αφαιρέστε το κάλυμμα.

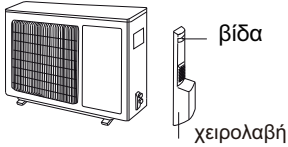

2. Αφαιρέστε το μεταλλικό καπάκι της κάθε βαλβίδας και στην συνέχεια ενώστε τις σωληνώσεις με το χείλος της κάθε βαλβίδας.

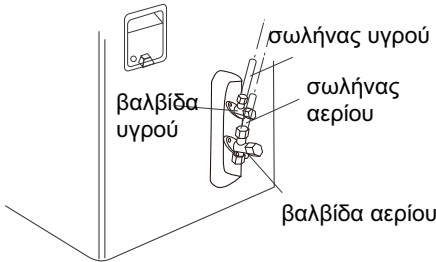

3. Συσφίξτε ελαφρώς το ρακόρ με το χέρι.

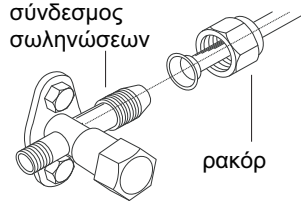

4. Συσφίξτε το ρακόρ με δυναμόκλειδο με την αντίστοιχη ροπή όπως δίνεται στον παρακάτω πίνακα.

Διάμετρος ρακόρ	Ροπή σύσφιξης (N·m)
Φ 6	15~20
Φ 9.52	30~40
Φ 12	45~55
Φ 16	60~65
Φ 19	70~75

Πέμπτο βήμα: Σύνδεση των καλωδίων παροχής ρεύματος και επικοινωνίας.

1. Αφαιρέστε το πλαστικό κάλυμμα των ηλεκτρολογικών συνδέσεων, και συνδέστε το καλώδιο της παροχής ρεύματος και της επικοινωνίας στις αντίστοιχες θέσεις σύμφωνα με το χρώμα και την ονοματολογία.

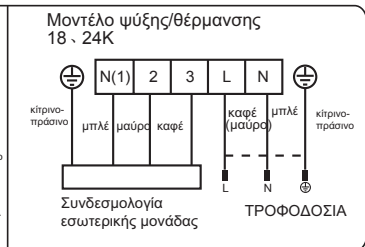
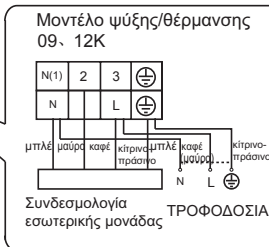
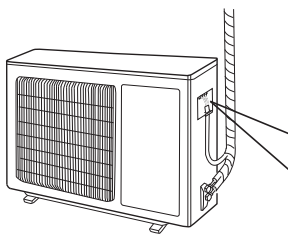

Εγκατάσταση εξωτερικής μονάδας

2. Συσφίξτε όλες τις βίδες στην κλέμμα των καλωδίων και τοποθετήστε στην συνέχεια το πλαστικό κάλυμμα.

Σημειώσεις:

- Αφότου βιδώσετε τις βίδες, τραβήξτε με δύναμη τα καλώδια για να σιγουρευτείτε ότι συγκρατούνται σωστά στην κλέμμα.
- Σε καμία περίπτωση μην κόβετε και «ματίζετε» το καλώδιο της παροχής του ρεύματος.

Έκτο βήμα: Οδευση σωληνώσεων

1. Οι σωληνώσεις θα πρέπει να οδεύουν κατά μήκος του τοίχου, χωρίς μεγάλες καμπύλες και εάν είναι εφικτό να καλύπτονται. Η μικρότερη ακτίνα στην καμπύλη θα πρέπει να είναι 10cm.
2. Σε περίπτωση που η εξωτερική μονάδα τοποθετείται σε ψηλότερο σημείο από την εσωτερική, θα πρέπει στις σωληνώσεις να κάνετε μία καμπύλη τύπου U, πριν από την είσοδό τους στην οπή του τοίχου ούτως ώστε να αποτρέπεται η περίπτωση εισροής νερού από την βροχή.

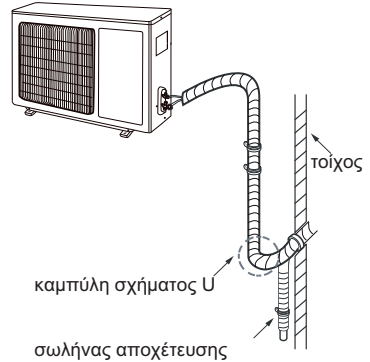

Σημείωση:

Δώστε καθοδική ρύση στο σωλήνα αποχέτευσης. Ο σωλήνας δεν πρέπει να είναι κυρτός, να ανεβαίνει προς τα πάνω ή να ταλαντεύεται κλπ.

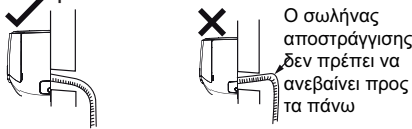

Μην τοποθετείτε την έξοδο του σωλήνα αποστράγγισης σε νερό, καθώς η αποστράγγιση πρέπει να γίνεται απρόσκοπτα.

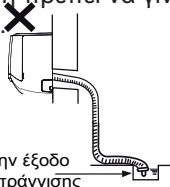

Μην τοποθετείτε την έξοδο του σωλήνα αποστράγγισης σε νερό

Η αποχέτευση των συμπυκνωμάτων της εσωτερικής μονάδας πρέπει να οδηγείται με ρύση προς τον εξωτερικό χώρο

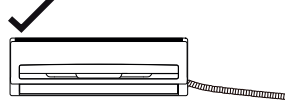

Ο σωλήνας αποστράγγισης δεν πρέπει να είναι κυρτός (να κάνει καμπύλες)



Ο σωλήνας αποστράγγισης δεν πρέπει να ταλαντεύεται



Η έξοδος του σωλήνα αποστράγγισης δεν πρέπει να ταλαντεύεται



Διαδικασία κενού των σωληνώσεων

1. Αφαιρέστε τα καλύμματα των βαλβίδων της γραμμής υγρού και της γραμμής αερίου και το καπάκι από την βαλβίδα πλήρωσης.
2. Συνδέστε τον σωλήνα των μανομέτρων στην βαλβίδα πλήρωσης της γραμμής αερίου και την άλλη σωλήνα των μανομέτρων στην αντλία κενού.
3. Ανοίξτε πλήρως την βάνα του μανομέτρου και με την αντλία κενού σε λειτουργία αναμείνατε έως ότου η πίεση δείξει -0.1MPa .
4. Κλείστε την αντλία κενού και ελέγξτε για 1-2 λεπτά η πίεση παραμένει -0.1MPa . Εάν διαφοροποιείται τότε υπάρχει κάποια διαρροή στο κύκλωμα.
5. Αφαιρέστε τα μανόμετρα και ανοίξτε με ένα κλειδί τύπου «ΑΛΛΕΝ» τις βαλβίδες της γραμμής υγρού και αερίου.
6. Τοποθετήστε ξανά τα καπάκια στις 2 βαλβίδες.
7. Τοποθετήστε το πλαστικό κάλυμμα των βαλβίδων.

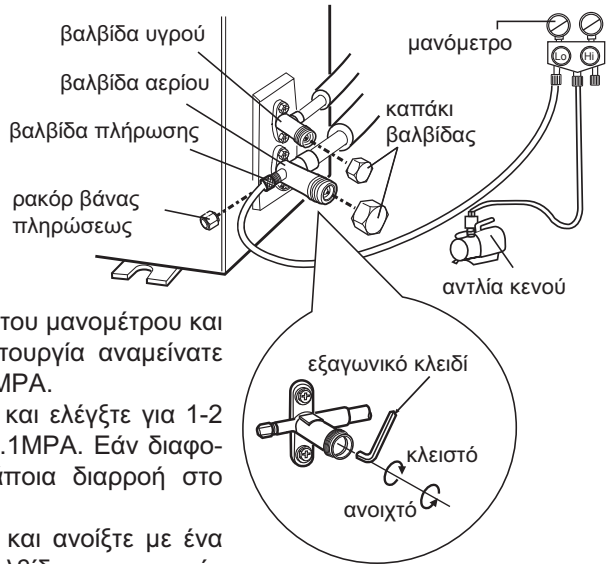

Έλεγχος διαρροών

1. Με ανιχνευτή διαρροών.

Ελέγξτε προσεκτικά εάν υπάρχει διαρροή σε κάποιο σημείο των σωληνώσεων και των συνδέσεων τους.

2. Με σαπουνόνερο.

Σε περίπτωση που δεν διαθέτεται ανιχνευτή διαρροών, τοποθετήστε σαπουνόνερο στα σημεία που θέλετε να ελέγξετε για τυχών διαρροή και αφήστε το για μερικά λεπτά. Εάν σχηματιστούν φυσαλίδες με αέρα τότε υπάρχει διαρροή στο συγκεκριμένο σημείο.

Έλεγχος μετά την εγκατάσταση

- Ελέγξτε τα κάτωθι μετά την εγκατάσταση

Σημεία προς έλεγχο	Πιθανή βλάβη
Έχει εγκατασταθεί η μονάδα σταθερά;	Η μονάδα μπορεί να πέσει, να ταρακουνηθεί ή να είναι θορυβώδης
Έχει γίνει ο έλεγχος διαρροής ψυκτικού υγρού;	Μπορεί να προκληθεί ανεπαρκής απόδοση ψύξης ή θέρμανσης
Είναι επαρκής η θερμομόνωση των ψυκτικών σωληνώσεων και της αποχεύτησης;	Μπορεί να προκληθούν συμπυκνώματα και στάξιμο νερού
Απορρέει σωστά το νερό των συμπυκνωμάτων από την εσωτερική μονάδα;	Μπορεί να προκληθούν συμπυκνώματα και στάξιμο νερού
Η τάση παροχής ρεύματος του σπιτιού σας είναι σύμφωνη με αυτή που αναφέρεται στο ταμπλάκι χαρακτηριστικών της συσκευής;	Σε διαφορετική περίπτωση μπορεί να προκληθεί δυσλειτουργία ή καταστροφή κάποιων μερών της συσκευής
Το ηλεκτρικό καλώδιο της παροχής ρεύματος και οι ψυκτικές σωληνώσεις έχουν εγκατασταθεί σωστά;	Σε διαφορετική περίπτωση μπορεί να προκληθεί δυσλειτουργία ή καταστροφή κάποιων μερών της συσκευής
Έχει γειωθεί με ασφάλεια η μονάδα;	Σε διαφορετική περίπτωση μπορεί να προκληθεί ηλεκτρική διαρροή
Το καλώδιο παροχής ρεύματος πληροί τις προδιαγραφές;	Σε διαφορετική περίπτωση μπορεί να προκληθεί δυσλειτουργία ή καταστροφή κάποιων μερών της συσκευής
Υπάρχει κάποιο εμπόδιο στις εισόδους ή εξόδους του αέρα;	Μπορεί να προκαλέσει ανεπαρκή απόδοση ψύξης ή θέρμανσης
Έχει αφαιρεθεί η σκόνη και τυχόν άλλα σωματίδια που δημιουργήθηκαν κατά την εγκατάσταση;	Σε διαφορετική περίπτωση μπορεί να προκληθεί δυσλειτουργία ή καταστροφή κάποιων μερών της συσκευής
Οι βάνες αερίου και υγρού της εξωτερικής μονάδας είναι εντελώς ανοικτές;	Μπορεί να προκαλέσει ανεπαρκή απόδοση ψύξης ή θέρμανσης
Είναι καλυμμένες η είσοδος και η έξοδος στις συνδέσεις των σωληνώσεων;	Σε αυτή την περίπτωση μπορεί να μην έχει σωστή απόδοση Ψύξης/Θέρμανσης το κλιματιστικό ή να καταναλώνεται περισσότερο ρεύμα.

Έλεγχος λειτουργίας

1. Προετοιμασία ελέγχου λειτουργίας

- Υποδείξτε τις σημαντικές σημειώσεις που αφορούν στο κλιματιστικό στον

Μέθοδος εκχείλωσης των σωληνώσεων

Σημείωση:

Η λανθασμένη εκχείλωση των σωληνώσεων, είναι ο πιο πιθανός παράγοντας που μπορεί να εμφανιστεί διαρροή ψυκτικού μέσου. Παρακαλούμε ακολουθείστε τα παρακάτω βήματα εάν θέλετε να επεκτείνετε τις σωληνώσεις:

A. Κόψτε τον σωλήνα

- Μετρήστε την απόσταση εσωτερικής και εξωτερικής μονάδας και στη συνέχεια επιλέξτε το μήκος σωλήνα που χρειάζεστε.
- Κόψτε το απαιτούμενο μήκος σωλήνα με τον κόφτη σωλήνων.

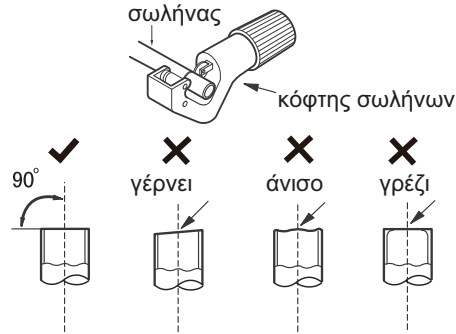

B. Αφαιρέστε τα γρέζια

- Αφαιρέστε τα γρέζια από την επιφάνεια της κοπής και δώστε ιδιαίτερη προσοχή στο να μην μπουον εσωτερικά στον σωλήνα.



Γ. Τοποθετήστε εξωτερικά την κατάλληλη μόνωση

Δ. Αφαιρέστε το ρακόρ από την σωλήνα της εσωτερικής μονάδας και την βάνα της εξωτερικής τοποθετήστε το αντιστοίχως στον σωλήνα.

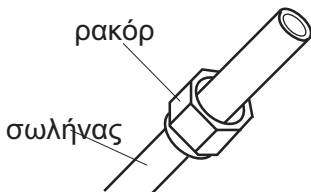

E. Εκχείλωση των ακρών

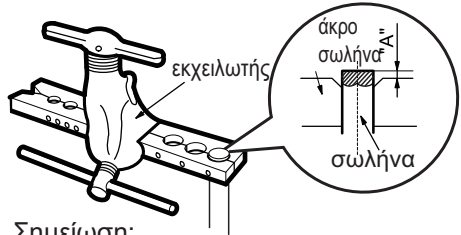

Σημείωση:

Η απόσταση «Α» είναι διαφορετική και εξαρτάται από την διάμετρο του σωλήνα. Παρακαλούμε συμβουλευτείτε τον κάτωθι πίνακα:

εξωτερική διάμετρος (mm)	A(mm)	
	Μέγιστο	Ελάχιστο
Φ6 - 6.35(1/4")	1.3	0.7
Φ9.52(3/8")	1.6	1.0
Φ12-12.7(1/2")	1.8	1.0
Φ15.8-16(5/8")	2.4	2.2

ΣΤ. Έλεγχος

- Ελέγξτε την ποιότητα της εκχείλωσης. Εάν παρατηρήσετε οποιαδήποτε ανωμαλία στην επιφάνεια ή ασυμμετρία, επαναλάβετε την εκχείλωση ακολουθώντας τα ίδια βήματα.

επίπεδη επιφάνεια

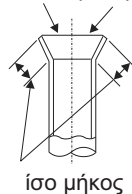

ακατάλληλη εκχείλωση



1. Όταν πραγματοποιείται εγκατάσταση ή μετακίνηση της κλιματιστικής μονάδας, βεβαιωθείτε ότι έχετε κρατήσει το κύκλωμα ψυκτικού μέσου χωρίς αέρα ή ουσίες διαφορετικές από το καθορισμένο ψυκτικό μέσο. Οποιαδήποτε παρουσία αέρα ή άλλης ξένης ουσίας στο ψυκτικό κύκλωμα θα προκαλέσει αύξηση της πίεσης του συστήματος ή βλάβη στο συμπιεστή, με αποτέλεσμα τραυματισμό.

2. Όταν πραγματοποιείται εγκατάσταση ή επανατοποθέτηση της κλιματιστικής μονάδας, δεν επιτρέπεται η πλήρωση του ψυκτικού κυκλώματος με ψυκτικό μέσο διαφορετικό από αυτό που αναγράφεται στην ετικέτα χαρακτηριστικών της συσκευής.

Σε διαφορετική περίπτωση μπορεί να προκληθεί δυσλειτουργία, μηχανική βλάβη ή ακόμα και σοβαρό ατύχημα.

3. Όταν κατά τη διάρκεια της επανατοποθέτησης ή της επισκευής της κλιματιστικής μονάδας, χρειάζεται να ανακτηθεί το ψυκτικό μέσο, βεβαιωθείτε ότι η μονάδα λειτουργεί σε κατάσταση ψύξης. Στη συνέχεια, κλείστε πλήρως τη βαλβίδα στην πλευρά υψηλής πίεσης (βαλβίδα υγρού). Περίπου 30-40 δευτερόλεπτα αργότερα, κλείστε πλήρως τη βαλβίδα στην πλευρά χαμηλής πίεσης (βαλβίδα αερίου), σταματήστε αμέσως την λειτουργία της συσκευής και αποσυνδέστε την από την παροχή ρεύματος.

Μην ξεχνάτε ότι ο χρόνος ανάκτησης του ψυκτικού μέσου δεν πρέπει να υπερβαίνει το ένα (1) λεπτό. Σε περίπτωση που η ανάκτησης του ψυκτικού μέσου διαρκέσει για μεγαλύτερο διάστημα, μπορεί να εισαχθεί αέρας στο εσωτερικό του κυκλώματος και να προκαλέσει αύξηση πίεσης ή βλάβη στον συμπιεστή με αποτέλεσμα τον τραυματισμό.

4. Κατά την ανάκτηση του ψυκτικού μέσου, βεβαιωθείτε ότι η βαλβίδες υγρού και αερίου είναι πλήρως κλειστές και αποσυνδέστε την παροχή ρεύματος πριν αποσυνδέσετε το σωλήνα σύνδεσης. Σε περίπτωση που ο συμπιεστής ξεκινήσει να δουλεύει ενώ η βαλβίδα αναρρόφησης είναι ανοιχτή και ο σωλήνας σύνδεσης δεν έχει ακόμα συνδεθεί, θα εισαχθεί αέρας στο εσωτερικό του κυκλώματος και θα προκληθεί αύξηση πίεσης ή βλάβη στον συμπιεστή με αποτέλεσμα τον τραυματισμό.

5. Όταν γίνεται εγκατάσταση της μονάδας, βεβαιωθείτε πως οι σωληνώσεις σύνδεσης είναι συνδεδεμένες σωστά, πριν ξεκινήσει την λειτουργία του ο συμπιεστής. Σε περίπτωση που ο συμπιεστής ξεκινήσει να λειτουργεί ενώ η βαλβίδα αναρρόφησης είναι ανοιχτή και οι σωληνώσεις σύνδεσης δεν έχουν ακόμα συνδεθεί, θα εισαχθεί αέρας στο εσωτερικό του κυκλώματος και θα προκληθεί αύξηση πίεσης ή ρωγμή στον συμπιεστή με αποτέλεσμα τον τραυματισμό.

6. Απαγορεύεται η εγκατάσταση της μονάδας σε χώρο όπου μπορεί να υπάρχει διαρροή διαβρωτικών αερίων ή εύφλεκτων αερίων. Σε περίπτωση που υπάρχει διαρροή αερίων γύρω ή κοντά στη μονάδα, μπορεί να προκληθεί έκρηξη και άλλα ατυχήματα.

7. Μην χρησιμοποιείτε καλώδια επέκτασης για τις ηλεκτρικές συνδέσεις. Σε περίπτωση που τα καλώδια παροχής ρεύματος και εντολών δεν είναι αρκετά μακριά, παρακαλούμε αντικαταστήστε τα με άλλα καλώδια που έχουν το απαραίτητο μήκος. Λάθος ή κακή σύνδεση μπορεί να οδηγήσει σε ηλεκτροπληξία ή πυρκαγιά.

8. Χρησιμοποιείτε πάντα τους κατάλληλους τύπους καλωδίων βάσει των προδιαγραφών του κατασκευαστή για τις ηλεκτρικές συνδέσεις μεταξύ της εσωτερικής και εξωτερικής μονάδας. Σφίξτε σταθερά τα καλώδια στις κλέμες έτσι ώστε οι ακροδέκτες τους να μην δέχονται εξωτερικές πιέσεις/τάσεις. Ηλεκτρικά καλώδια με ανεπαρκή αντοχή (σε ένταση Ampere), λάθος συνδέσεις καλωδιώσεων και μη ασφαλείς ακροδέκτες μπορεί να προκαλέσουν ηλεκτροπληξία ή πυρκαγιά.

Questo apparecchio non è destinato a persone (bambini inclusi) con ridotte capacità fisiche, sensoriali o mentali, oppure senza la necessaria esperienza e conoscenza, a meno che non abbiano ricevuto la necessaria supervisione o formazione per l'uso dell'apparecchio da una persona responsabile per la loro sicurezza.

I bambini devono essere sorvegliati affinché restino lontani dall'apparecchio.



INFORMAZIONE PER IL CORRETTO SMALTIMENTO DEL PRODOTTO AI SENSI DELLA DIRETTIVA EUROPEA 2002/96/CE

Alla fine della sua vita utile questo apparecchio non deve essere smaltito insieme ai rifiuti domestici.

Deve essere consegnato presso appositi centri di raccolta differenziata oppure presso i rivenditori che forniscono questo servizio.

Smaltire separatamente un apparecchio elettrico ed elettronico consente di evitare possibili effetti negativi sull'ambiente e sulla salute umana derivanti da uno smaltimento inadeguato e permette di recuperare e riciclare i materiali di cui è composto, con importanti risparmi di energia e risorse.

Per sottolineare l'obbligo di smaltire separatamente queste apparecchiature, sul prodotto è riportato il simbolo del cassonetto barrato.

Lo smaltimento abusivo del prodotto da parte dell'utente comporta l'applicazione delle sanzioni amministrative previste dalla normativa vigente.



Apparecchio riempito con gas infiammabile R32.



Prima di utilizzare l'apparecchio, leggere attentamente il manuale di istruzioni.



Prima di installare l'apparecchio, leggere attentamente il manuale di installazione



Prima di riparare l'apparecchio, leggere attentamente il manuale di servizio.

Il Refrigerante R32

- Per realizzare il funzionamento del condizionatore, un refrigerante speciale circola nel sistema. Il refrigerante utilizzato è l'R32, che è un refrigerante ecologico. Il refrigerante è infiammabile e inodore. Inoltre, può portare ad una esplosione in certe condizioni. L'infiammabilità del refrigerante è molto bassa. E può essere innescato solo da un incendio.
- Rispetto ai comuni refrigeranti, l'R32 è un refrigerante non inquinante senza alcun danno per l'ozono. L'influenza sull'effetto serra è anche inferiore. L'R32 ha ottime caratteristiche termodinamiche che portano ad avere un'alta efficienza energetica. I condizionatori hanno quindi bisogno di meno refrigerante all'interno.

AVVERTENZA:

Non usare mezzi per accelerare il processo di sbrinamento o per pulire, diversi da quelli raccomandati dal produttore. In caso di riparazione, contattare il più vicino centro di assistenza autorizzato. Le riparazioni effettuate da personale non qualificato possono essere pericolose. L'apparecchio deve essere conservato in una stanza senza fonti di accensione a funzionamento continuo. (Per esempio: Fiamme libere, apparecchi a gas, stufe elettriche in funzionamento). Non forare o bruciare.

L'apparecchio deve essere installato in una stanza con una superficie superiore a 4m².

L'apparecchio è riempito con refrigerante infiammabile R32.

Per le riparazioni, seguire rigorosamente solo le istruzioni del produttore.

Essere consapevoli del fatto che i refrigeranti sono inodori.

Leggere il manuale specifico.

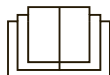

Precauzioni



AVVERTENZA

Uso e Manutenzione

- Questo apparecchio non deve essere utilizzato da persone (bambini compresi) le cui capacità fisiche, sensoriali o mentali non ne consentono un utilizzo sicuro, o la cui esperienza o conoscenza non sono sufficienti, a meno che non abbiano la supervisione o abbiano ricevuto istruzioni in merito all'utilizzo dell'apparecchio da una persona responsabile per la loro sicurezza.
I bambini devono essere sorvegliati affinché non giochino con l'apparecchio.
- La pulizia e la manutenzione ordinaria non devono essere effettuate da parte dei bambini senza sorveglianza.
- Non collegare il condizionatore d'aria ad una presa multipla. Questo può essere causa di incendi.
- Scollegare l'alimentazione elettrica quando si esegue la pulizia del condizionatore. Questo può essere causa di scosse elettriche.
- Se il cavo di alimentazione è danneggiato, deve essere sostituito dal produttore, dal suo servizio assistenza o da personale qualificato al fine di evitare rischi.
- Non lavare il condizionatore con l'acqua per evitare scosse elettriche.
- Non spruzzare acqua sull'unità interna. Questo può causare scosse elettriche o malfunzionamenti.
- Dopo aver rimosso il filtro, non toccare le alette per evitare infortuni.
- Non utilizzare il fuoco o un asciugacapelli per asciugare il filtro per evitare deformazioni o pericolo di incendio.

Precauzioni



AVVERTENZA

- La manutenzione deve essere effettuata da personale qualificato. In caso contrario, si potrebbero causare lesioni personali.
- Non riparare il condizionatore da soli. Questo può causare scosse elettriche o danni. Si prega di contattare il rivenditore quando è necessario riparare il condizionatore.
- Non introdurre le dita o altri oggetti nella bocca di ingresso o di uscita dell'aria. Essa può causare lesioni personali o danni.
- Non bloccare uscita o di ingresso dell'aria. Questo potrebbe causare un malfunzionamento.
- Non versare acqua sul telecomando, in caso contrario il telecomando si può guastare.
- Quando uno dei seguenti fenomeni si verifica, spegnere il condizionatore, scollegare immediatamente l'alimentazione, contattare il rivenditore o il centro di assistenza.
 - Il cavo di alimentazione è il surriscaldato o danneggiato.
 - Ci sono rumori anomali durante il funzionamento.
 - L'interruttore scatta frequentemente.
 - Il condizionatore emana odore di bruciato.
 - L'unità interna ha una perdita.
- Se il condizionatore opera in condizioni anomale, può causare un malfunzionamento, scosse elettriche o pericolo di incendio.
- Quando si accende o si spegne l'unità tramite l'interruttore di emergenza, premere l'interruttore con un oggetto isolante diverso dal metallo.
- Non calpestare il pannello superiore dell'unità esterna, o mettere oggetti pesanti. Questo può causare danni o lesioni personali.

Precauzioni



Allegati

- L'installazione deve essere eseguita da personale qualificato. In caso contrario, si possono causare lesioni personali o danni.
- Durante l'installazione dell'unità si devono seguire le norme di sicurezza elettrica.
- In accordo alle norme di sicurezza locali, usare un'alimentazione elettrica ed un interruttore di protezione adeguati.
- Installare un interruttore di protezione. In caso contrario, si potrebbero causare malfunzionamenti.
- Un interruttore multipolare con una separazione dei contatti di almeno 3mm su tutti i poli deve essere collegato a cablaggio fisso.
- Inserire un interruttore di dimensioni adeguate. L'interruttore deve avere le opportune protezioni magnetiche da corto circuito e sovraccarico.
- Il condizionatore deve essere collegato alla messa a terra. Un collegamento di messa a terra non corretta può causare scosse elettriche.
- Non utilizzare un cavo di alimentazione non adeguato.
- Assicurarsi che l'alimentazione elettrica sia collegata al condizionatore. Un'alimentazione instabile o cablaggio errato sono causa di malfunzionamenti. Si prega di installare adeguati cavi di alimentazione prima di usare il condizionatore d'aria.
- Collegare correttamente i fili in tensione, neutro e messa a terra alla presa di corrente.
- Assicuratevi di togliere l'alimentazione elettrica prima di procedere ai lavori elettrici e di sicurezza.

Precauzioni



AVVERTENZA

- Non riattivare l'alimentazione elettrica prima di aver terminato l'installazione.
- Se il cavo di alimentazione è danneggiato, deve essere sostituito dal produttore, dal suo servizio assistenza o da personale qualificato al fine di evitare rischi.
- Dato che la temperatura delle tubazioni del circuito frigorifero è elevata, tenere distanziato il cavo elettrico di collegamento tra le unità dalle tubazioni di rame.
- L'apparecchio deve essere installato in conformità con le normative nazionali.
- L'installazione deve essere effettuata in conformità con i requisiti NEC e CEC solo da personale autorizzato.
- Il condizionatore d'aria è l'apparecchio elettrico di prima classe. Deve essere adeguatamente collegato alla messa a terra mediante un dispositivo installato da un professionista specializzato.
- Il cavo giallo-verde del condizionatore è il cavo di terra che non può essere utilizzato per altri scopi.
- La resistenza di terra deve essere conforme alle norme nazionali di sicurezza elettrica.
- L'apparecchio deve essere posizionato in modo che la spina sia accessibile.
- Tutti i cavi dell'unità interna ed esterna devono essere collegati da un professionista.
- Se la lunghezza del cavo di alimentazione non è sufficiente, contattare il fornitore per averne uno nuovo. Evitare di estendere il filo da soli.

Precauzioni



AVVERTENZA

- Per il condizionatore dotato di spina, la stessa deve essere raggiungibile dopo aver terminato l'installazione.
- Per il condizionatore senza spina, un interruttore di sicurezza deve essere installato sulla linea.
- Se è necessario spostare il condizionatore in un altro luogo, fare eseguire questa operazione da una persona qualificata. In caso contrario, può causare lesioni personali o danni.
- Selezionare una posizione che sia fuori dalla portata di bambini e lontano da animali o piante. Se è inevitabile, aggiungere una recinzione di sicurezza.
- L'unità interna deve essere installata sulla parete.
- Le istruzioni per l'installazione e l'uso di questo prodotto sono fornite dal costruttore.

Precauzioni



AVVERTENZA

- Non è consentito l'uso del condizionatore in ambienti dove vi siano fonti di calore (fuochi, caldaie a carbone, riscaldamento elettrico).
- Non è consentito praticare fori o bruciare il tubo di collegamento.
- Il condizionatore deve essere installato in un ambiente che deve essere più grande della superficie minima consentita. La superficie minima della stanza è mostrata sulla tabella al fondo del manuale.
- La prova di tenuta è d'obbligo dopo l'installazione.

Temperature di funzionamento

	Ambiente interno BS/BU(°C)	Ambiente esterno BS/BU(°C)
Raffrescamento	32/23	46/26
Riscaldamento	27/-	24/18

AVVISO:

- La temperatura di funzionamento (temperatura esterna) per i modelli a pompa di calore è -15°C ~ 43°C.

Descrizione dei componenti

Unità interna

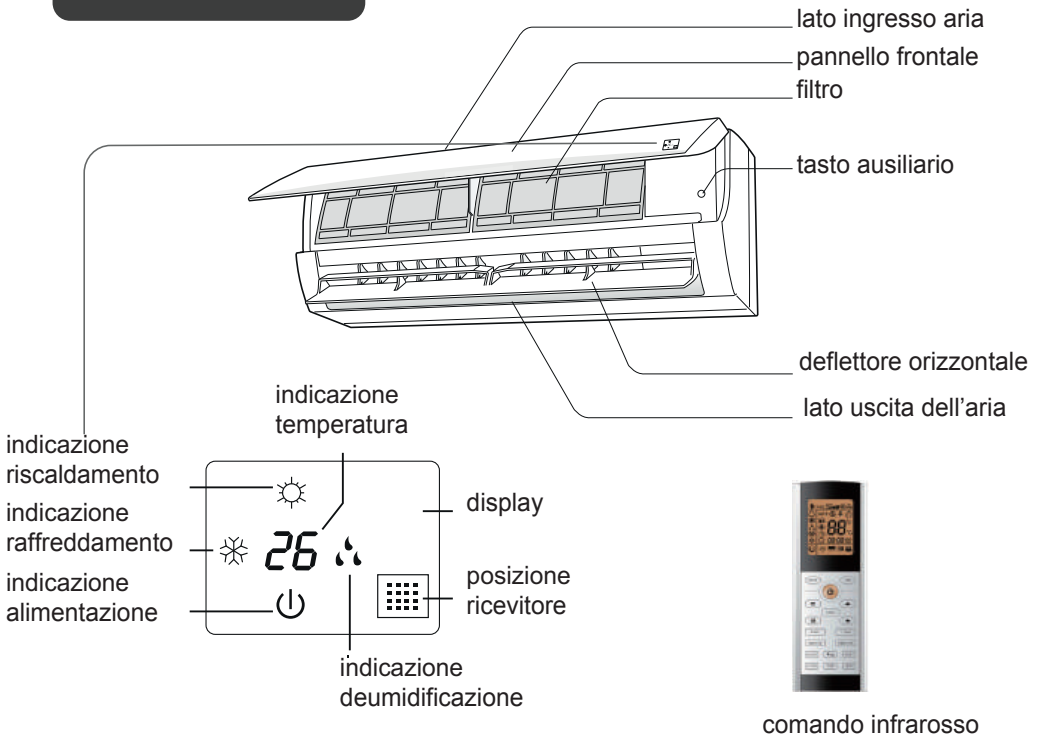

(Il contenuto o le posizioni nel display potrebbero essere diversi dalla grafica riportata qui sopra: fare riferimento al prodotto reale).





- 1 Pulsante ON/OFF
- 2 Pulsante MODE
- 3 Pulsante FAN
- 4 Pulsante TURBO
- 5 Pulsanti ▲/▼
- 6 Pulsante 
- 7 Pulsante 
- 8 Pulsante SLEEP
- 9 Pulsante I FEEL
- 10 Pulsanti TIMER ON / TIMER OFF
- 11 Pulsante CLOCK
- 12 Pulsante QUIET
- 13 Pulsante WIFI
- 14 Pulsante LIGHT
- 15 Pulsante 
- 16 Pulsante TEMP

 Funzione I FEEL

FAN Funzione ventilazione (Fan)

 Impostazione velocità di ventilazione (fan speed)

 Funzione TURBO

 Invio segnale

 Modalità automatica (AUTO)

 Modalità di raffreddamento (COOL)

 Modalità di ventilazione (FAN)

 Modalità di riscaldamento (HEAT)

 Funzione Sleep

 Funzione LIGHT

 Movimento destra - sinistra

 Inclinazione verso alto/basso

 Blocco (Lock)

 Orologio (Clock)

 Tipo visualizzazione temperatura

 Funzione di autopulizi (Self-Clean)

 Funzione Quiet Function

AUTO Auto Function

 Funzione 8°C

 Ionizzatore

 Scavenging – Fresh Air (not available)

F Temperatura in gradi Fahrenheit

 Funzione WiFi

C Temperatura in gradi Celsius

 Impostazione Ora (Set Time)

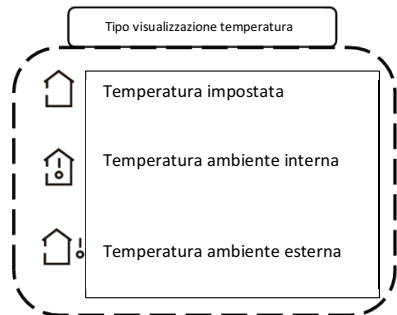
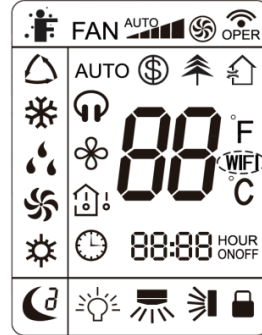

Nota:

- Questo è un telecomando, compatibile con diversi condizionatori d'aria. Per le funzioni non disponibili nel modello acquistato, premendo il pulsante della funzione corrispondente, il condizionatore rimarrà nello stato attuale di funzionamento.
- Una volta collegata l'alimentazione, il climatizzatore emette un segnale acustico. La spia di funzionamento "⏻" è ACCESA. A questo punto, è possibile controllare il climatizzatore mediante il telecomando.
- Ogni volta che si impartisce un comando dal telecomando, il simbolo "📶" appare sul display e dal condizionatore viene emesso un suono il quale indica che il segnale è stato inviato ricevuto dall'apparecchio.

1 Pulsante ON/OFF





Premere questo tasto per accendere l'unità. Premere di nuovo questo tasto per spegnere l'unità.

2 Pulsante Modalità (MODE)

Premere questo pulsante per selezionare la modalità operativa desiderata.



- Quando si seleziona la modalità automatica, il condizionatore d'aria funzionerà automaticamente in base alla temperatura rilevata. La temperatura impostata non può essere regolata e non verrà visualizzata. Premere il tasto "FAN" per regolare la velocità della ventola. Premere il pulsante / per regolare l'angolo di uscita dell'aria.
- Quando si seleziona la modalità di raffreddamento, il condizionatore d'aria funzionerà in questa modalità. L'indicatore di raffreddamento "❄️" sull'unità interna è acceso (questo indicatore non è disponibile per alcuni modelli). Premere i pulsanti "▲" o "▼" per regolare la temperatura impostata. Premere il tasto "FAN" per regolare la velocità di ventilazione. Premere il pulsante / per regolare l'angolo di uscita dell'aria.
- Quando si seleziona la modalità deumidificazione, il climatizzatore funziona a bassa velocità in modalità deumidificazione e la spia "💧" è accesa sul display (Questo indicatore non è disponibile per alcuni modelli). In questa modalità la velocità della ventola non può essere regolata. Premere il pulsante / per regolare l'angolo di uscita dell'aria.

- Quando si seleziona la modalità ventilazione, il climatizzatore mette in funzione solo la ventola, senza raffreddamento né riscaldamento. Tutte le spie sono spente. Premere il pulsante "FAN" per regolare la velocità di ventilazione. Premere il pulsante  /  per regolare l'angolo di uscita dell'aria.
- Quando si seleziona la modalità di riscaldamento, il condizionatore d'aria funzionerà in questa modalità. L'indicatore di riscaldamento "☀" sull'unità interna è acceso (questo indicatore non è disponibile per alcuni modelli). Premere i pulsanti "▲" o "▼" per regolare la temperatura impostata. Premere il tasto "FAN" per regolare la velocità di ventilazione. Premere il pulsante  /  per regolare l'angolo di uscita dell'aria.

Nota:

- Per evitare che l'aria fredda entri nella stanza quando il condizionatore d'aria è acceso, l'operazione inizierà con un ritardo di 1~5 minuti per riscaldare prima lo scambiatore di calore interno.
- L'intervallo di temperatura che è possibile regolare dal telecomando è 16~30°C (61-86°F). La velocità di ventilazione che è possibile regolare tramite il telecomando è Automatica, Bassa, Bassa-Media, Media, Medio-Alta, Alta.

3 Pulsante FAN

Premendo questo tasto si può impostare la velocità della ventola in modo circolare, ovvero:

automatica (AUTO), bassa () , media () , alta () .



Nota:

- Alla velocità AUTO, il condizionatore regola automaticamente la velocità della ventola corretta in base alle impostazioni di fabbrica.
- Durante il funzionamento DRY, la velocità della ventola è bassa.
- Modalità X-FAN: Tenere premuto il pulsante FAN per 2 secondi quando il condizionatore d'aria è in funzione in modalità raffreddamento o deumidificazione. L'icona "☸" apparirà sullo schermo del telecomando. Il ventilatore dell'unità interna funzionerà ancora per alcuni minuti dopo che il condizionatore d'aria si è spento, in modo che lo scambiatore di calore interno sia asciutto. La modalità X-FAN non è disponibile in modalità AUTO, FAN, HEAT. Facendo uso di questa funzione ci si assicura che sarà impedita la formazione di muffa sull'unità interna del condizionatore d'aria.

4 Pulsante TURBO

Durante il funzionamento in raffreddamento o in riscaldamento, premere il pulsante TURBO per ottenere un raffreddamento o un riscaldamento più veloce nella stanza. L'icona "🌀" appare sullo schermo del telecomando. Premere di nuovo questo pulsante per disabilitare questa funzione e conseguentemente l'icona "🌀" scompare. Attivando questa funzione, la velocità di ventilazione sarà elevata.

5 Pulsante ▲ / ▼



- Premere una volta "▲" / "▼" per aumentare o diminuire la temperatura impostata di 1°C (°F). Premere e tenere premuto per 2 secondi i pulsanti "▲" o "▼" per modificare più rapidamente la temperatura impostata. Una volta impostata la temperatura desiderata, rilasciare i tasti. Il display della temperatura sullo schermo del condizionatore d'aria cambia di conseguenza. La temperatura non può essere regolata in modalità AUTO.
- Quando si imposta il TIMER ON, TIMER OFF o CLOCK, premere il pulsante "▲" o "▼" per regolare l'ora. (Vedere i pulsanti CLOCK, TIMER ON, TIMER OFF).

6 Pulsante

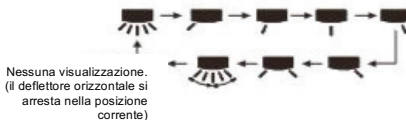
Premere questo pulsante per selezionare l'angolo di oscillazione sinistro e destro (swing orizzontale). L'angolo di uscita dell'aria può essere selezionato in modo circolare come indicato di seguito:











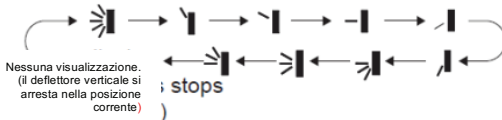

Nota:

- Tenendo premuto questo pulsante per più di 2 secondi, i deflettori interni oscilleranno da sinistra a destra. Rilasciando il pulsante, i deflettori interni smetteranno di oscillare e verrà mantenuta la posizione corrente immediatamente.
- Quando i deflettori interni sono fermi, premendo il pulsante  i deflettori inizieranno ad oscillare. Premendo nuovamente il pulsante  dopo 2 secondi, i deflettori si fermeranno. Se invece questo pulsante viene premuto entro 2 secondi, l'inclinazione dell'uscita dell'aria varierà in base alla figura sopra.



7 Pulsante 

Premere questo pulsante per selezionare l'angolo di oscillazione alto e basso (swing verticale) dell'uscita dell'aria. L'angolo di uscita dell'aria può essere selezionato in modo circolare come indicato di seguito:





- Quando si seleziona , il climatizzatore aziona l'oscillazione verticale automaticamente. Il deflettore orizzontale si inclina automaticamente verso l'alto e il basso alla massima angolazione.
- Quando si seleziona ", , , , ", il climatizzatore posiziona il deflettore in una posizione fissa. Il deflettore orizzontale si arresta in posizione fissa.
- Quando si seleziona ", , ", il climatizzatore aziona l'oscillazione ad una angolazione fissa. Il deflettore orizzontale eroga l'aria ad una angolazione fissa.
- Tenere premuto il pulsante  per 2 secondi per impostare l'angolo di inclinazione desiderato. Una volta ottenuto l'angolo desiderato, rilasciare il tasto.

Nota:

- Su alcuni modelli l'impostazione "  potrebbe non essere disponibile.
- Tenendo premuto questo pulsante per più di 2 secondi, il deflettore verticale oscillerà in alto ed in basso. Rilasciando il pulsante, il deflettore smetterà di oscillare e verrà mantenuta la posizione corrente immediatamente.
- Quando il deflettore verticale è fermo, premendo il pulsante  il deflettore inizierà ad oscillare. Premendo nuovamente il pulsante  dopo 2 secondi, il deflettore si fermerà. Se invece questo pulsante viene premuto entro 2 secondi, l'inclinazione dell'uscita dell'aria varierà in base alla figura sopra.

8 Pulsante SLEEP

In modalità di raffreddamento o riscaldamento, premere questo pulsante per attivare la modalità notturna (SLEEP). Una volta impostato, l'icona "  " apparirà sullo schermo del telecomando. Per disattivare questa funzione, premere nuovamente questo tasto e l'icona "  " scomparirà dal display. Se si spegne il condizionatore, la modalità sleep è disattivata. In modalità FAN, DRY, AUTO, la modalità sleep non è disponibile.

9 Pulsante I FEEL

Premere questo pulsante per attivare il secondo sensore di temperatura situato sul telecomando. L'icona "  " apparirà sul display del telecomando. Una volta che questa funzione è attivata, il condizionatore d'aria riceverà l'indicazione della temperatura ambiente dal punto in cui si trova il telecomando.

Per disattivare questa funzione, premere di nuovo il tasto I FEEL e l'icona "  " scomparirà.

SUGGERIMENTO UTILE

Posizionare il comando vicino all'utente quando s'imposta questa funzione.

Non mettere il comando vicino a oggetti con temperatura elevata o bassa per evitare di rilevare una temperatura ambiente imprecisa.

Quando la funzione I FEEL è attivata, il telecomando deve essere posizionato nell'area in cui l'unità interna può ricevere il segnale inviato dal telecomando.

10 Pulsanti TIMER ON / TIMER OFF

Pulsante TIMER ON

Il pulsante "TIMER ON" può impostare l'orario per il timer. Dopo aver premuto questo pulsante, l'icona "🕒" scompare e la parola "ON" lampeggia sul telecomando. Premere i pulsanti ▲ o ▼ per regolare l'impostazione TIMER ON. Dopo ogni pressione dei pulsanti ▲ o ▼, l'impostazione TIMER ON aumenta o diminuisce di 1 minuto. Tenendo premuto il tasto ▲ o ▼ per almeno 2 secondi, il tempo cambierà rapidamente fino al raggiungimento del tempo richiesto. Premere "TIMER ON" per confermare. La parola "ON" smetterà di lampeggiare. L'icona "🕒" riprende la visualizzazione.

Cancellazione del TIMER ON: Sotto l'impostazione del TIMER ON, premere TIMER ON per annullarlo.

Pulsante TIMER OFF

Il pulsante "TIMER OFF" può impostare l'orario di accensione del timer. Dopo aver premuto questo pulsante, l'icona "🕒" scompare e la parola "OFF" sul telecomando lampeggia. Premere ▲ o ▼ per regolare l'impostazione TIMER OFF. Dopo ogni pressione dei tasti ▲ o ▼, l'impostazione TIMER OFF aumenta o diminuisce di 1 minuto. Tenendo premuto il tasto ▲ o ▼ per almeno 2 secondi, il tempo cambierà rapidamente fino al raggiungimento del tempo richiesto. Premere "TIMER OFF" per confermare. La parola "OFF" smetterà di lampeggiare. L'icona "🕒" riprende la visualizzazione.

Cancellazione del TIMER OFF: Sotto l'impostazione del TIMER OFF, premere il pulsante "TIMER OFF" per annullarlo.

Nota:

- In modalità ON e OFF, è possibile impostare TIMER OFF e TIMER ON simultaneamente.
- Prima di impostare TIMER ON o TIMER OFF, regolare l'ora dell'orologio.

11 Pulsante CLOCK

Premere questo pulsante per impostare l'ora dell'orologio. l'icona "🕒" sul telecomando lampeggia. Premere il tasto ▲ o ▼ entro 5 secondi per impostare l'ora dell'orologio. Ogni volta che si preme il pulsante ▲ o ▼ per almeno 2 secondi, il tempo cambia rapidamente. Rilascia questo pulsante quando raggiungi l'orario richiesto. Premere il tasto "CLOCK" per confermare l'ora. L'icona "🕒" smette di lampeggiare.

Nota:

- L'orario dell'orologio adotta il formato 24 ore.
- L'intervallo tra due regolazioni non può superare i 5 secondi altrimenti il comando esce dalla modalità impostazione dell'orario. Il funzionamento di TIMER ON/OFF è lo stesso.

12 Pulsante QUITE

Premere questo pulsante per attivare la modalità silenziosa. Il display mostra l'icona "🔇" "AUTO". In modalità silenziosa Premere questo pulsante per disabilitare questa funzione. L'icona "🔇" e "AUTO" scompaiono.

Nota:

- La funzione Quite è disponibile solo su alcuni modelli.

13 Pulsante WIFI

Premere il pulsante "WiFi" per attivare o disattivare la funzione di controllo remoto WiFi. Quando è attiva la funzione Wi-Fi, l'icona "WiFi" viene visualizzata sul display del telecomando. la schermata della schermata di controllo remoto. Quando il condizionatore è spento, premere contemporaneamente i pulsanti "MODE" e "WIFI" per 1 secondo. Il modulo WiFi tornerà alle impostazioni predefinite di fabbrica.

14 Pulsante LIGHT

Premere questo pulsante per spegnere il display dell'unità interna. L'icona "☹️" sul telecomando scompare. Premere nuovamente questo pulsante per accendere il display. L'icona "☹️" è visualizzata.



15 Pulsante 🌳/🏠

Premere questo pulsante per attivare/disattivare lo ionizzatore quando il condizionatore d'aria è acceso. Premere questo pulsante una volta per applicare la modalità di aspirazione dell'aria esterna (non disponibile). Lo schermo del telecomando visualizza l'icona "🏠". Premere lo stesso pulsante una seconda volta per attivare le funzioni Aria esterna e Ionizzatore contemporaneamente. Lo schermo del telecomando mostrerà sia l'icona "🏠" che "🌳". Premere questo pulsante per la terza volta per disattivare le funzioni Aria esterna e Ionizzatore contemporanei. Premere questo tasto per la quarta volta per attivare solo lo ionizzatore. Lo schermo del telecomando visualizza l'icona "🌳".

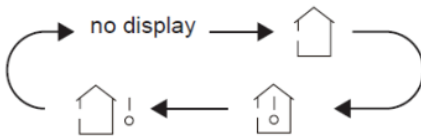

16 Pulsante TEMP

Premendo questo pulsante, è possibile visualizzare sul display dell'unità interna la temperatura impostata, la temperatura ambiente interna e la temperatura ambiente esterna (non disponibile). L'impostazione sul telecomando è selezionata in modo circolare come di seguito:



- Quando si seleziona  o non si preme il telecomando, l'unità interna visualizzerà la temperatura impostata.
- Quando si seleziona  con un telecomando, l'unità interna visualizza la temperatura ambiente interna.
- Quando si seleziona  con il telecomando, l'unità interna visualizza la temperatura ambiente esterna. (funzione non disponibile).
In questo caso la temperatura visualizzata è la temperatura desiderata impostata.

Nota:

- Quando si accende il condizionatore, la temperatura visualizzata è la temperatura desiderata impostata. Non c'è visualizzazione sullo schermo del telecomando.
- Quando si seleziona  o , la temperatura effettiva viene visualizzata per 3-5 secondi e quindi passa alla temperatura desiderata impostata.

INTRODUZIONE ALLE FUNZIONI DELLE COMBINAZIONI DELLE COMBINAZIONI DEI PULSANTI

FUNZIONE RISPARMIO ENERGETICO (ENERGY-SAVING)

In modalità di raffreddamento, premere contemporaneamente i tasti "TEMP" e "CLOCK" per attivare la modalità di risparmio energetico. Quando viene avviata questa funzione, l'indicazione "SE" appare sul display del telecomando ed il condizionatore regola automaticamente il suo funzionamento per massimizzare il risparmio energetico. Premere contemporaneamente i tasti "TEMP" e "CLOCK" per disattivare la modalità di risparmio energetico.

Nota:

- Durante la modalità di risparmio energetico, la velocità di ventilazione è impostata su AUTO e non può essere modificata.
- Durante la modalità di risparmio energetico, la temperatura desiderata impostata non può essere modificata. Se si preme il pulsante "TURBO", il relativo comando non sarà accettato.
- Le funzioni SLEEP e risparmio energetico non possono funzionare contemporaneamente. Se è stata abilitata la modalità di risparmio energetico durante il raffreddamento, premere il pulsante SLEEP per annullarla. Se è stata abilitata la funzione SLEEP durante il raffreddamento, avviare la procedura per attivare la modalità di risparmio energetico per annullare la funzione SLEEP.



FUNZIONE RISCALDAMENTO 8°C

In modalità riscaldamento, premere contemporaneamente i pulsanti "TEMP" e "CLOCK" per avviare o disattivare la funzione di riscaldamento 8°C. Quando questa funzione è avviata, "Ⓢ" e "8°C" saranno visualizzati sul display del telecomando. Il condizionatore mantiene lo stato di riscaldamento a 8°C. Premere nuovamente i pulsanti "TEMP" e "CLOCK" contemporaneamente per annullare questa funzione.

Nota:

- Quando si opera con la funzione 8°C, la velocità di ventilazione è impostata su AUTO e non può essere modificata.
- Quando si opera con la funzione 8°C, la temperatura desiderata impostata non può essere modificata. Se si preme il pulsante "TURBO", il relativo comando non sarà accettato.
- Le modalità 8°C e Sleep non possono funzionare contemporaneamente. Se è stata attivata la funzione 8°C durante la modalità di riscaldamento, premere il pulsante SLEEP per annullarla. Se è stato abilitato la funzione SLEEP in modalità Riscaldamento, avviare la procedura per attivare la funzione 8°C per annullare la funzione SLEEP.
- Quando il display della temperatura è impostato su Fahrenheit, sul telecomando verranno visualizzati 46°F.

FUNZIONE LOCK

Premere "▲" e "▼" contemporaneamente per attivare o disattivare la funzione di blocco del telecomando. Quando la funzione di blocco è attiva, l'icona  viene visualizzata sul telecomando. Se si utilizza il telecomando, l'icona  lampeggia tre volte senza inviare il segnale all'unità.

FUNZIONE DI COMMUTAZIONE DELLA VISUALIZZAZIONE TEMPERATURA

In modalità OFF, premere i tasti "▼" e "MODE" contemporaneamente per passare da una visualizzazione della temperatura in °C a una in °F.

GUIDA ALLE OPERAZIONI DI BASE

- 1 Dopo aver inserito l'alimentazione, premere il pulsante "ON/OFF" o il telecomando per accendere il condizionatore d'aria. Premerlo di nuovo per spegnerlo.
- 2 Premere il pulsante "MODE" per selezionare la modalità desiderata: AUTO, Raffreddamento (COOL), Deumidificazione (DRY), Ventilazione (FAN), Riscaldamento (HEAT).
- 3 Premere il tasto "▲" o "▼" per impostare la temperatura desiderata. La temperatura non può essere regolata in modalità automatica.
- 4 Premere il tasto "FAN" per impostare la velocità di ventilazione desiderata: automatica, bassa velocità, bassa velocità media, media velocità, velocità medio-alta, alta velocità.
- 5 Premere il pulsante  per selezionare l'angolo di uscita dell'aria.

SOSTITUZIONE DELLE BATTERIE NEL TELECOMANDO

1. Premere la parte posteriore del telecomando contraddistinta dal simbolo  e farla scorrere verso il basso per rimuovere il coperchio della batteria.
2. Sostituire con due nuove batterie asciutte da 7 # (AAA da 1,5 V) e assicurarsi che i poli "+" e "-" siano posizionati correttamente.
3. Riposizionare il coperchio nella posizione originale.

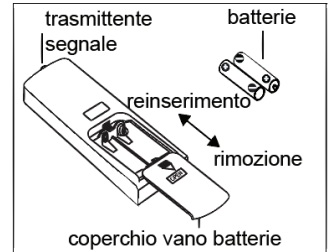

NOTA:

- Durante il funzionamento del condizionatore d'aria, assicurarsi che il trasmettitore del telecomando possa inviare il segnale al ricevitore dell'unità interna.
- La distanza tra il trasmettitore del telecomando ed il ricevitore dell'unità interna non deve superare gli 8 metri e non devono esserci ostacoli tra di loro.
- Potrebbero verificarsi interferenze nel segnale se nella stanza sono presenti lampade fluorescenti o telefoni cordless. Il telecomando deve essere vicino all'unità interna mentre il condizionatore d'aria è in funzione.
- Sostituire le batterie con altre dello stesso tipo quando necessario.
- Quando non si utilizza il condizionatore per un lungo periodo, rimuovere le batterie dal telecomando.
- Se gli indicatori sul display del telecomando sono sfocati, sostituire le batterie.

Funzionamento d'emergenza

In caso di smarrimento o rottura del comando, per accendere o spegnere il climatizzatore utilizzare il tasto d'emergenza posto sotto il pannello frontale dell'unità interna.

In tal caso, all'accensione sarà impostato la modalità di funzionamento automatica.

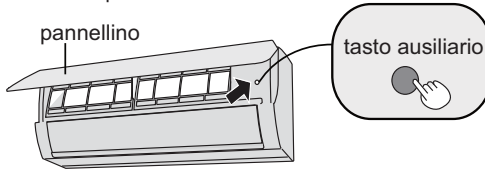

Pulizia e cura

Nota:

Spegnere il climatizzatore e scollegare l'alimentazione prima effettuare qualsiasi operazione di pulizia e manutenzione.

Pulizia della superficie dell'unità interna

Utilizzare un panno umido e soffice per pulire la superficie esterna del climatizzatore.

Non usare acqua troppo calda, solventi, benzina o altri composti chimici aggressivi, polvere di talco e spazzole: potrebbero danneggiare la superficie o il colore dell'involucro.

Per togliere eventuali macchie, usare acqua tiepida con poco detergente neutro.

Non versare acqua sul climatizzatore per pulirlo: questo potrebbe danneggiare i componenti interni o provocare un corto circuito.

Nota: Non rimuovere il pannello nell'effettuare la pulizia.

Pulizia dei filtri

Aprire il pannello

Sollevare il pannello frontale dell'unità interna, come mostra la figura.



Rimuovere i filtri

Rimuovere i filtri sollevando uno degli angoli in basso e tirandoli verso il basso, come mostra la figura.

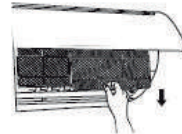

Pulire i filtri

- Pulire i filtri con un aspirapolvere.
- Se sono molto sporchi, utilizzare acqua (sotto i 45°C) e lasciarlo asciugare in un luogo fresco ed ombreggiato.



Installare di nuovo i filtri

Reinserire i filtri nelle loro sedi e chiudere bene il pannello frontale.



Nota:

- I filtri devono essere puliti ogni tre mesi o con maggiore frequenza, se l'ambiente è molto polveroso.

ATTENZIONE!

Dopo la rimozione dei filtri, evitare il contatto con lo scambiatore alettato (pericolo di abrasioni o tagli).

- Non usare asciugacapelli per asciugare i filtri per evitare deformazioni.

Controlli prima dell'utilizzo

1. Verificare che mandata e presa aria siano libere da ostruzioni.
2. Verificare che l'interruttore di corrente, la spina e la presa siano in buone condizioni.
3. Controllare che i filtri siano puliti.
4. Controllare che la staffa di supporto dell'unità esterna non sia danneggiata o corrosa. In tal caso, contattare il centro assistenza.
5. Verificare che le tubazioni non siano danneggiate.

Controlli dopo il periodo di utilizzo

1. Scollegare l'alimentazione elettrica.
2. Pulire i filtri e il pannello dell'unità interna.
3. Controllare che la staffa di supporto dell'unità esterna non sia danneggiata o corrosa. In tal caso, contattare il centro assistenza.

Possibili anomalie di funzionamento e soluzione

ATTENZIONE

Non tentare di riparare da soli l'unità. Un intervento non corretto può causare scosse elettriche o incendi, per cui si prega di contattare il servizio di Assistenza Tecnica di zona dopo avere tolto l'alimentazione elettrica all'unità.

Prima di contattare il Servizio di Assistenza tecnica, eseguire i seguenti controlli:

Anomalia	Verifica	Soluzione
L'unità interna non riceve il segnale dal comando o il comando non sembra funzionare	Esiste un'interferenza notevole (o un problema sull'alimentazione)?	Estrarre la spina. Reinserrire la spina dopo circa 3 minuti, poi riaccendere l'unità.
	Il comando infrarosso si trova entro la distanza di ricezione segnale? Sono presenti ostacoli?	La distanza massima di ricezione segnale è di 8 m.: oltre non funziona. Rimuovere gli ostacoli.
	Il comando infrarosso è puntato verso il ricevitore?	Puntare il comando verso il ricevitore sull'unità interna.
	La sensibilità del comando è bassa? Immagini sfocate o assenti?	Controllare le batterie. Se la carica delle batterie è troppo bassa, sostituirle.
	Non compaiono immagini quando si aziona il comando infrarosso?	Controllare se il comando infrarosso è danneggiato. In tal caso, sostituirlo.
	Lampada fluorescente nella stanza?	Posizionare il comando infrarosso accanto all'unità interna Spegnerne la lampada fluorescente e riprovare
Nessuna emissione d'aria dall'unità interna	Uscita o ingresso aria dell'unità interna ostruito?	Rimuovere le ostruzioni.
	In modalità riscaldamento, la temperatura interna ha raggiunto la temperatura impostata?	Una volta raggiunta la temperatura impostata, l'unità interna smette di emettere aria.
	La modalità riscaldamento è stata appena attivata?	Per evitare l'immissione di aria fredda, l'uscita dell'aria avviene con un ritardo di alcuni minuti (fenomeno normale).
Il climatizzatore non funziona	Manca l'alimentazione elettrica?	Aspettare che torni l'alimentazione elettrica.
	È scattato l'interruttore di corrente o si è bruciato il fusibile?	Chiedere a un professionista di sostituire l'interruttore di corrente o il fusibile.
	Il cablaggio è difettoso?	Chiedere a un professionista di sostituirlo.
	L'unità si è riavviata immediatamente dopo l'arresto?	Aspettare 3 minuti e poi riaccendere l'unità.
	L'impostazione della funzione del comando è corretta?	Reimpostare la funzione.

Anomalia	Verifica	Soluzione
Dall'uscita dell'aria dell'unità interna fuoriesce una nebbiolina	Temperatura interna e umidità alte?	L'aria interna si raffredda rapidamente. Attendere che la temperatura interna e l'umidità scendano, provocando la scomparsa della nebbiolina.
Non è possibile regolare la temperatura impostata	L'unità funziona in modalità automatica?	In modalità automatica non è possibile regolare la temperatura. Modificare la modalità di funzionamento, se si vuole regolare la temperatura.
	La temperatura richiesta supera l'intervallo di temperatura impostabile?	Intervallo di temperatura impostabile: 16°C ~30°C.
Non è possibile ottenere un buon riscaldamento / raffreddamento.	Verificare se l'alimentazione elettrica è troppo bassa?	Attendere che la tensione torni normale.
	Filtro sporco?	Pulire il filtro.
	La temperatura impostata rientra nell'intervallo corretto?	Regolare la temperatura nell'intervallo corretto.
Vengono emessi odori	Porte e finestre sono aperte?	Chiudere porte e finestre.
	Sono presenti fonti di odori (ad es. mobili, sigarette, ecc.)?	Eliminare la fonte degli odori. Pulire il filtro.
Il climatizzatore si accende improvvisamente	Sono presenti interferenze (ad es. dispositivi wireless, ecc.)?	Scollegare l'alimentazione, poi ripristinarla. Accendere nuovamente l'unità.
L'unità esterna produce vapore	La modalità riscaldamento è attiva?	Durante lo sbrinamento in modalità riscaldamento, la produzione di vapore è un fenomeno normale.
Rumore di acqua che scorre	Il climatizzatore è stato appena acceso o spento?	Il rumore è prodotto dal refrigerante che scorre all'interno dell'unità (fenomeno normale).
Rumori simili a scricchiolii / scoppiettii	Il climatizzatore è stato appena acceso o spento?	È il rumore dell'attrito provocato dall'espansione e/o dalla contrazione del pannello o di altre parti a causa dei cambiamenti di temperatura.

Analisi delle anomalie di funzionamento

Codice di errore

In caso di malfunzionamento, il led della temperatura sull'unità interna lampeggia per mostrare il corrispondente codice d'errore. Fare riferimento alla lista seguente per identificare il codice d'errore.



Lo schema vale solo come esempio: fare riferimento al prodotto che si è acquistato per la spia e la posizione reali.

Codice di errore	Ricerca guasti
E5	Può essere eliminato spegnendo e riavviando l'unità. In caso contrario, rivolgersi ad un tecnico qualificato per l'assistenza.
E8	Può essere eliminato spegnendo e riavviando l'unità. In caso contrario, rivolgersi ad un tecnico qualificato per l'assistenza.
U8	Può essere eliminato spegnendo e riavviando l'unità. In caso contrario, rivolgersi ad un tecnico qualificato per l'assistenza.
H6	Può essere eliminato spegnendo e riavviando l'unità. In caso contrario, rivolgersi ad un tecnico qualificato per l'assistenza.
C5	Rivolgersi ad un tecnico qualificato per l'assistenza.
F1	Rivolgersi ad un tecnico qualificato per l'assistenza.
F2	Rivolgersi ad un tecnico qualificato per l'assistenza.
H3	Può essere eliminato spegnendo e riavviando l'unità. In caso contrario, rivolgersi ad un tecnico qualificato per l'assistenza.
E1	Può essere eliminato spegnendo e riavviando l'unità. In caso contrario, rivolgersi ad un tecnico qualificato per l'assistenza.
E6	Può essere eliminato spegnendo e riavviando l'unità. In caso contrario, rivolgersi ad un tecnico qualificato per l'assistenza.

Nota: In caso di altri codici d'errore, rivolgersi a un tecnico qualificato per l'assistenza.

Avvertenza

Quando si verifica uno dei problemi seguenti, spegnere il climatizzatore. e scollegare immediatamente l'alimentazione. Quindi contattare il Servizio di Assistenza tecnica di zona.

- Il cavo di alimentazione è surriscaldato o danneggiato.
- C'è un rumore anomalo durante il funzionamento.
- L'interruttore salva vita scatta spesso.
- Dal climatizzatore fuoriesce odore di bruciato.
- Ci sono perdite dall'unità interna.
- Non cercare di riparare o reinstallare il climatizzatore da soli.
- Se il climatizzatore funziona in condizioni anomale, possono verificarsi malfunzionamenti.

Istruzioni di installazione
Schema di installazione e spazi tecnici minimi

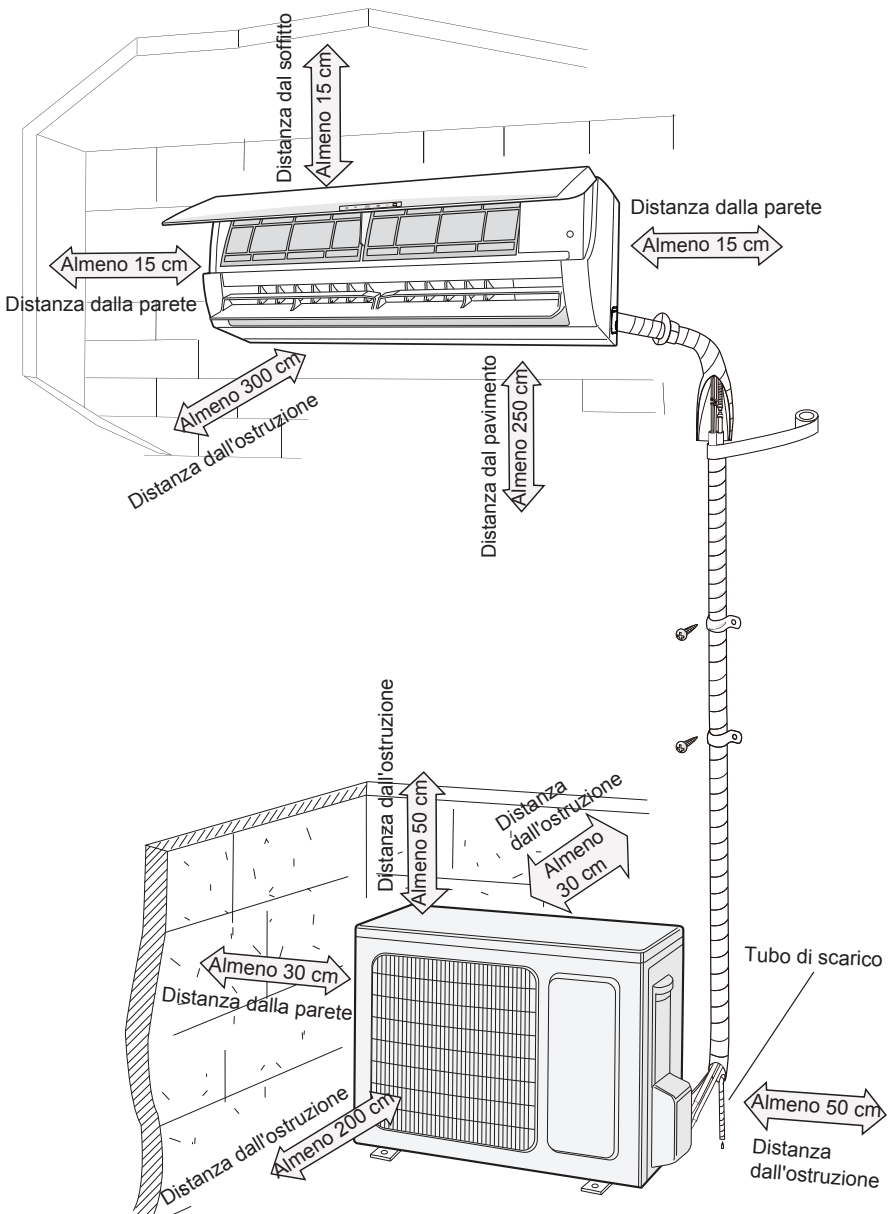

AVVISI PER L'INSTALLAZIONE

ATTENZIONE: prima di effettuare qualsiasi intervento, assicurarsi che l'alimentazione elettrica sia disinserita.

ATTENZIONE: prima di effettuare qualsiasi intervento munirsi di opportuni dispositivi di protezione individuale.

ATTENZIONE: L'apparecchio deve essere installato conformemente alle regole impiantistiche nazionali.

ATTENZIONE: i collegamenti elettrici e l'installazione devono essere eseguiti solo da personale in possesso dei requisiti tecnico-professionali di abilitazione all'installazione, alla trasformazione, all'ampliamento e alla manutenzione degli impianti ed in grado di verificare gli stessi ai fini della sicurezza e della funzionalità.

ATTENZIONE: Installare un dispositivo di protezione, (interruttore generale) che consenta di interrompere completamente l'alimentazione elettrica dall'apparecchio.

Vengono qui riportate le indicazioni essenziali per una corretta installazione delle apparecchiature. Si lascia comunque all'esperienza dell'installatore il perfezionamento di tutte le operazioni a seconda delle esigenze specifiche.

Non installare l'unità in locali in cui sono presenti gas infiammabili oppure sostanze acide od alcaline che possano danneggiare irrimediabilmente gli scambiatori di calore in rame-alluminio o i componenti interni in plastica.

Non installare l'unità in officine o cucine, dove i vapori d'olio miscelati all'aria trattata possono depositarsi sulle batterie di scambio, riducendone le prestazioni, o sulle parti interne dell'unità danneggiando i componenti in plastica.

Scelta del luogo di installazione

Requisiti essenziali	Unità interna
<p>Non installare l'unità nei luoghi seguenti potrebbe causare malfunzionamenti. Luoghi con forti fonti di calore, vapori, gas infiammabili o esplosivi.</p> <ol style="list-style-type: none"> 1. Luoghi con dispositivi ad alta frequenza (ad es. saldatrici, apparecchiature mediche). 2. Luoghi vicini a zone costiere. 3. Luoghi con oli o fumi nell'aria. 4. Luoghi con gas solforato. 5. Altri luoghi che presentano condizioni particolari. <p>Non utilizzare l'unità nelle immediate vicinanze di lavanderie, bagni, docce o piscine.</p>	<ol style="list-style-type: none"> 1. Non dovrebbero essere presenti ostacoli vicino al punto d'ingresso e di uscita dell'aria. 2. Scegliere un luogo in cui l'acqua di condensa possa disperdersi facilmente, senza infastidire altre persone. 3. Scegliere un luogo comodo per collegare l'unità esterna vicino alla presa di corrente. 4. Scegliere una posizione fuori dalla portata dei bambini. 5. Il luogo deve poter sostenere il peso dell'unità interna, senza incrementare rumori e vibrazioni. 6. L'unità deve essere installata alla distanza di 2,5 m dal pavimento. 7. Non installare l'unità interna proprio sopra l'apparecchio elettrico. 8. Cercare di mantenere una certa distanza dalle lampade fluorescenti.
Unità esterna	
<ol style="list-style-type: none"> 1. Scegliere una posizione in cui il rumore e il deflusso dell'aria emessa dall'unità esterna non infastidiscano i vicini di casa. 2. Il luogo deve essere ben ventilato e asciutto; l'unità esterna non deve essere esposta direttamente alla luce del sole o a vento forte. 3. Il luogo deve essere in grado di sostenere il peso dell'unità esterna. 4. Verificare che l'installazione sia conforme ai requisiti dello schema dimensionale relativo all'installazione. 5. Scegliere una posizione fuori dalla portata dei bambini e lontana da animali o piante. Se ciò non fosse possibile, montare una recinzione di sicurezza. 	

Requisiti per i collegamenti elettrici

Precauzioni di sicurezza

1. È necessario rispettare le norme di sicurezza elettrica nel procedere all'installazione dell'unità.
2. In conformità con le disposizioni di sicurezza locali, utilizzare un circuito di alimentazione e un interruttore di corrente che siano a norma.
3. Assicurarsi che l'alimentazione corrisponda ai requisiti del climatizzatore. Un'alimentazione instabile o un cablaggio non corretto possono causare malfunzionamenti. Installare cavi di alimentazione adatti prima di mettere in funzione il climatizzatore.
4. Collegare correttamente i fili di fase, e neutro all'interruttore nel quadro elettrico. Prevedere il collegamento a terra dell'unità.
5. Assicurarsi di interrompere l'alimentazione elettrica prima di procedere a qualsiasi lavoro relativo al circuito elettrico e alla sicurezza. Accertarsi che l'interruttore di alimentazione sia facilmente raggiungibile.
6. Non collegare l'alimentazione prima di terminare l'installazione.
7. Non utilizzare l'apparecchio in presenza di cavo danneggiato. Se il filo dell'alimentazione è danneggiato, dovrà essere sostituito dal produttore, dal suo rivenditore o da una persona similmente qualificata onde evitare rischi.
8. Poiché la temperatura del circuito refrigerante è elevata, tenere il cavo di interconnessione lontano dal tubo di rame.
9. L'apparecchio va installato conformemente alle disposizioni nazionali sul cablaggio.
10. L'installazione deve essere eseguita nel rispetto delle norme solo da personale abilitato.

Messa a terra

1. Il climatizzatore appartiene agli elettrodomestici di classe I. La messa a terra deve essere correttamente realizzata con l'apposito dispositivo da un professionista. Controllare che l'apparecchio sia sempre collegato a terra in modo efficace, altrimenti si possono verificare scosse elettriche.
2. Il filo giallo-verde del climatizzatore è il filo di messa a terra che non può essere utilizzato per altri scopi.
3. La resistenza di terra deve essere conforme alle norme nazionali di sicurezza elettrica.
4. L'apparecchio deve essere posizionato in modo che l'interruttore elettrico sia accessibile
5. Un sezionatore onnipolare con separazione tra i contatti di almeno 3 mm in ciascun polo deve essere collegato nel cablaggio fisso.
6. Inserire un interruttore di corrente con sufficiente potenza e osservare la seguente tabella. L'interruttore ad aria deve includere una funzione magnetica e termica per proteggere da cortocircuiti e sovraccarichi. (Attenzione: non usare solo il fusibile per proteggere il circuito)

climatizzatore d'aria	Potenza interruttore di corrente
09. 12K	10A
18 K	16A
24K	25A

Installazione dell'unità interna

Scegliere la posizione dove installare l'unità in funzione della pianta della stanza, delle eventuali limitazioni architettoniche e delle esigenze del cliente, controllare che nella posizione prescelta sia possibile accedere all'unità per le operazioni di manutenzione e pulizia dei filtri. Per l'installazione utilizzare la piastra di fissaggio come dima in modo da individuare l'esatta posizione per i tasselli ad espansione e per il foro di passaggio attraverso la parete.

L'involucro in plastica é provvisto di pretranciati che, se necessario, possono essere rimossi per consentire il passaggio delle linee frigorifere e dei cavi.

Durante il funzionamento in raffreddamento o in deumidificazione l'umidità dell'aria condensa sulla batteria dell'unità interna, si raccoglie nella bacinella e viene scaricata attraverso l'apposito tubo in gomma. Il tubo va raccordato ad una tubazione di adeguata pendenza senza formazione di anse, non eseguire sifoni e non immergere in acqua.

Fase due: installare la piastra di montaggio a parete

1. Appendere la piastra di montaggio sulla parete, sistemarla in posizione orizzontale con la livella e segnare i fori di fissaggio a vite sulla parete stessa.
2. Praticare i fori di fissaggio a vite sulla parete con il trapano a percussione (la punta del trapano deve corrispondere al tassello a espansione in plastica), poi inserire i tasselli nei fori.
3. Fissare la piastra sulla parete con viti autofilettanti (ST4.2X25TA), poi verificare se è stato installato saldamente, tirando la staffa stessa. Se il tassello a espansione in plastica è allentato, praticare con il trapano un altro foro di fissaggio nelle vicinanze.

Fase tre: praticare il foro per le tubazioni

Scegliere la posizione del foro tubazioni secondo la direzione del tubo di uscita. La posizione del foro tubazioni deve essere leggermente più bassa rispetto al telaio a parete, come sotto indicato.

9k

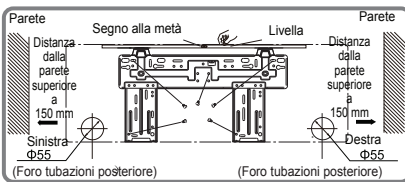

12k

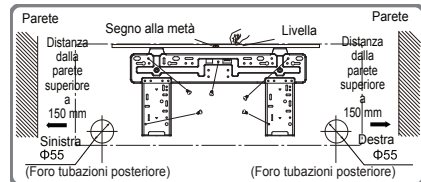

18k

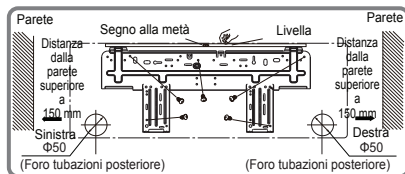

24k

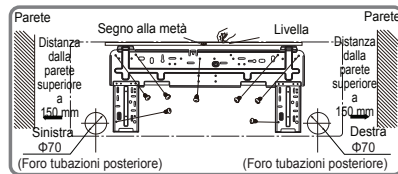

Praticare il foro tubazioni di diametro $\Phi 55$ nella posizione d'uscita appositamente scelta. Per un drenaggio corretto, il foro tubazioni sulla parete deve essere leggermente inclinato verso il basso sul lato esterno, con pendenza di 5-10°.

Foro tubazioni	Modello
055	Capacità refrigerante < 6000W
070	Capacità refrigerante ≤ 6000W

Nota:

- Impedire l'entrata di polvere e prendere le misure di sicurezza necessarie nel praticare il foro.
- I tasselli ad espansione in plastica non sono forniti in dotazione, ma vanno acquistati sul posto.

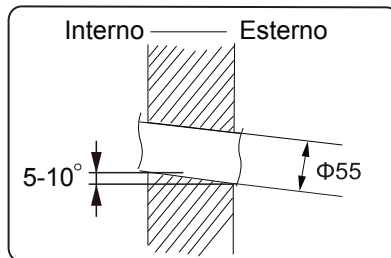

Fase quattro: tubo di uscita

Il tubo può essere fatto uscire in diverse direzioni: destra, posteriore destra, sinistra o posteriore sinistra.

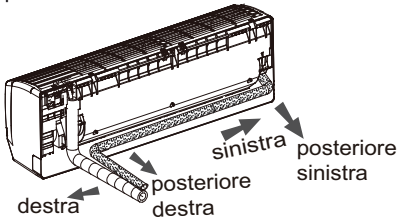

Quando si sceglie la direzione di uscita (sinistra o destra), praticare in basso il foro corrispondente.

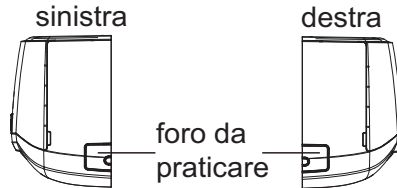

Fase cinque: collegare il tubo dell'unità interna

Posizionare il giunto del tubo nella svasatura corrispondente. Preserrare il dado del raccordo manualmente.

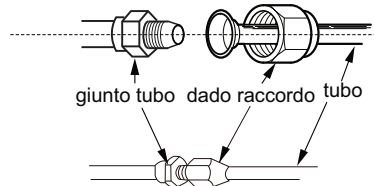

Regolare la forza della coppia facendo riferimento alla tabella seguente. Posizionare la chiave fissa sul giunto del tubo e la chiave dinamometrica sul dado del raccordo. Serrare il dado con la chiave.

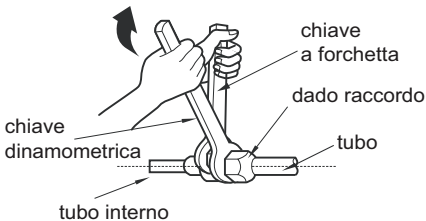

Diametro dado esagonale	Coppia di serraggio (Nm)
Φ6	15~20
Φ9,52	30~40
Φ12	40~55
Φ16	60~65
Φ19	70~75

4. Avvolgere il tubo interno e il giunto del tubo di collegamento con l'isolante, poi con il nastro.

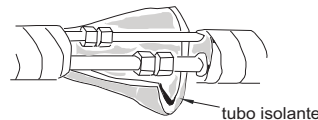

Fase sei: installare il tubo di scarico della condensa

1. Collegare il tubo di scarico al tubo d'uscita dell'unità interna.
2. Avvolgere il giunto con il nastro.

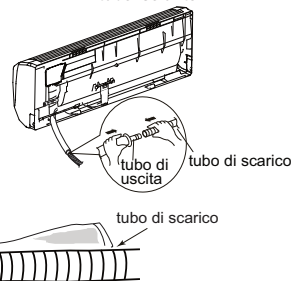
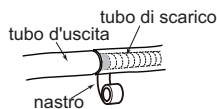

Nota:

- Aggiungere il tubo isolante al tubo di scarico interno per evitare formazione di condensa.
- I tasselli ad espansione in plastica non sono forniti in dotazione.

Fase sette: collegare il cavo elettrico dell'unità interna

1. Aprire il pannello, rimuovere la vite di fissaggio del pannellino di copertura della morsettiere elettrica.

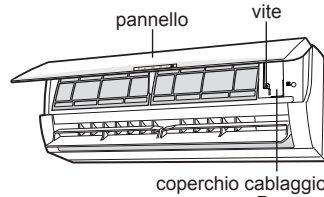

2. Inserire il cavo di collegamento tra l'unità interna ed esterna nel foro posteriore corrispondente alla morsettiere. Poi estrarlo dal lato anteriore.

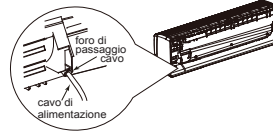

3. Rimuovere la clip del cavo, collegare il cavo di alimentazione alla morsettiere a seconda del colore; serrare la vite e fissare il cavo di alimentazione con la clip.

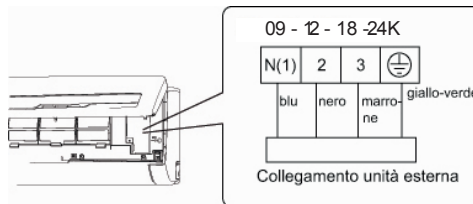

4. Riposizionare il coperchio della morsettiere e serrare la vite.
5. Chiudere il pannello.

Nota:

- Tutti i cablaggi devono essere collegati come indicato sullo schema elettrico dell'unità.
- Tutti i cavi delle unità interna ed esterna devono essere collegati da un professionista.
- Se la lunghezza del cavo di alimentazione non è sufficiente, contattare il fornitore per averne uno nuovo. Non fare da soli le prolunghie.
- Per il climatizzatore dotato di spina, questa deve trovarsi in una posizione raggiungibile, una volta finita l'installazione.
- Per il climatizzatore senza spina, dotare la linea di un interruttore di corrente. L'interruttore di corrente deve essere unipolare, con una distanza tra i contatti superiore a 3 mm.

Fase otto: fasciare il tubo

1. Fasciare il tubo di collegamento, il cavo di alimentazione e il tubo di scarico con la fascetta.

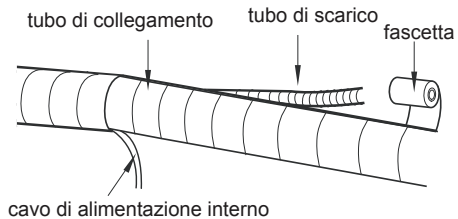
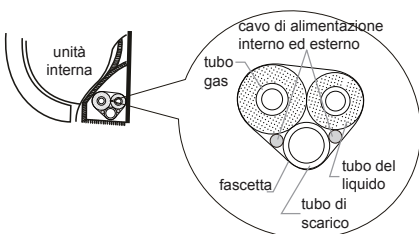

3. Praticare una fasciatura uniforme.
4. Il tubo del liquido e il tubo del gas vanno fasciati separatamente alla fine.

2. Destinare un tratto del tubo di scarico e del cavo di alimentazione all'installazione, nel procedere alla fasciatura. Arrivati a un certo punto dell'operazione di fasciatura, separare il cavo interno e poi il tubo di scarico.

Nota:

Il cavo di alimentazione e il cavo di comando non devono essere avvolti o arrotolati. Il tubo di scarico va fasciato nella parte inferiore.

Fase nove: appendere l'unità interna

1. Inserire i tubi, una volta fasciati, nel tubo a parete e farli passare attraverso il foro nella parete.
2. Appendere l'unità interna alla piastra di montaggio a parete.
3. Riempire lo spazio tra i tubi e il foro nella parete con sigillante.
4. Fissare il tubo a parete.
5. Controllare che l'unità interna sia installata saldamente e sia ben accostata alla parete.

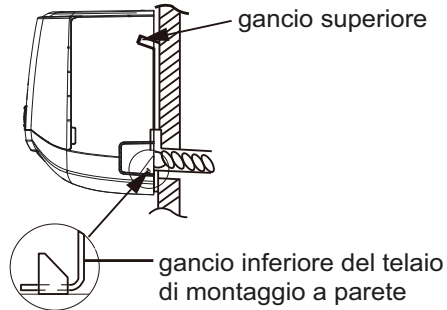
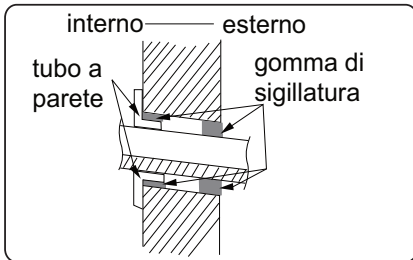

Nota:

- Non piegare eccessivamente il tubo di scarico per evitare ostruzioni.

Installazione unità esterna

Fase uno: fissare il supporto dell'unità esterna

1. Scegliere la collocazione dell'impianto in base alla struttura della casa.
2. Fissare il supporto dell'unità esterna nella posizione scelta mediante viti ad espansione.

Nota:

- Adottare misure di protezione sufficienti nel procedere all'installazione dell'unità esterna.
- Assicurarsi che il supporto possa sostenere almeno quattro volte il peso dell'unità.
- L'unità esterna deve essere collocata almeno 3 cm sopra il pavimento per poter installare il giunto di scarico.
- Per l'unità con capacità refrigerante pari a 2300W~ 5000W, sono necessarie 6 viti ad espansione; per l'unità con capacità refrigerante pari a 6000W ~ 8000W sono necessarie 8 viti ad espansione; per l'unità con capacità refrigerante pari a 10000W ~ 16000W, sono necessarie 10 viti ad espansione.

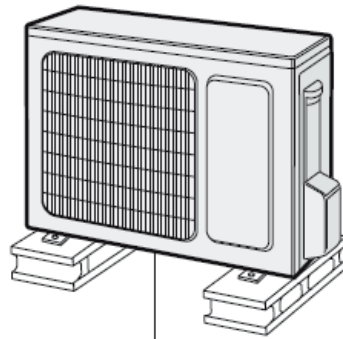

almeno 3 cm sopra il pavimento

Fase due: installare il giunto di scarico

1. Collegare il giunto di scarico esterno nel foro sullo chassis, come mostra la foto qui sotto.
2. Collegare il tubo flessibile di scarico nel foro di scarico.

Fase tre: fissare l'unità esterna

1. Posizionare l'unità esterna sul supporto.
2. Fissare i fori dei piedini dell'unità esterna con bulloni.

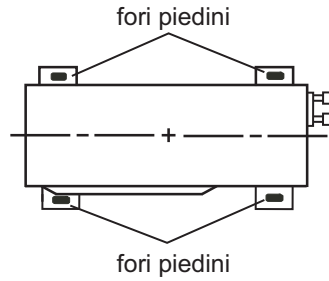
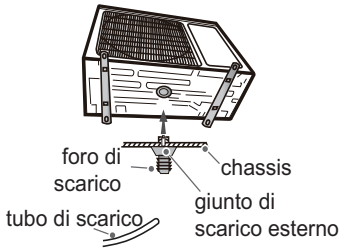

Fase quattro: collegare i tubi interni ed esterni

1. Rimuovere la vite sull'impugnatura destra dell'unità esterna e togliere l'impugnatura.
3. Preserrare il dado del raccordo manualmente.

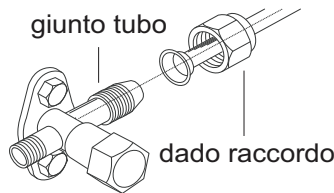
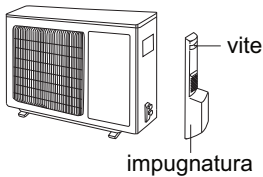

2. Togliere il cappuccio a vite della valvola e posizionare il giunto del tubo nella svasatura del tubo.

4. Serrare il dado di raccordo con la chiave dinamometrica, facendo riferimento alla tabella sottostante.

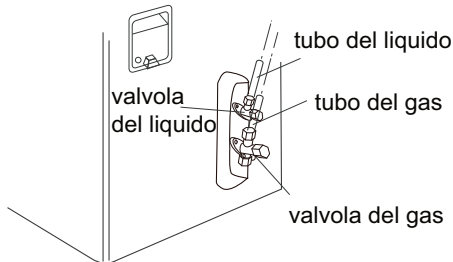

Diametro esagonale	dado	Coppia di serraggio (Nm)
Φ6		15~20
Φ9,52		30~40
Φ12		40~55
Φ16		60~65
Φ19		70~75

Fase cinque: collegare il cavo elettrico esterno

1. Rimuovere la clip del cavo, collegare il cavo di alimentazione e il cavo di controllo segnale al terminale di cablaggio in base al colore. Fissarli con le viti.

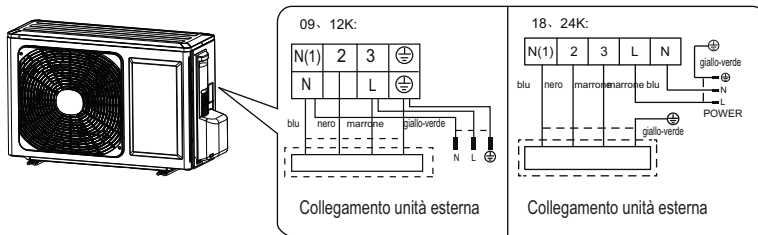

2. Fissare il cavo di alimentazione e il cavo di comando segnale con l'apposita clip

Nota: • Una volta serrata la vite, tirare leggermente il cavo di alimentazione per verificare se è saldo.

• Non tagliare in nessun caso il cavo di alimentazione per prolungare o abbreviare la distanza.

Fase sei: sistemare i tubi

1. I tubi vanno collocati lungo la parete, piegati quanto basta e possibilmente nascosti. Semidiametro minimo di piegatura del tubo: 10 cm.

2. Se l'unità esterna è più alta rispetto al foro nella parete, è consigliabile creare nel tubo una curva a U prima di collocarlo nel locale per impedire l'entrata della pioggia nel locale stesso.

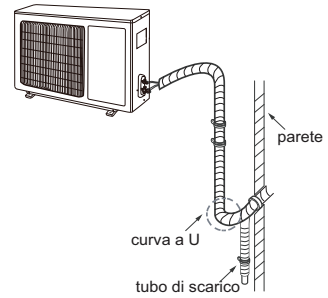

Nota:

• L'altezza del tubo di scarico attraverso la parete non deve essere superiore a quella del foro del tubo d'uscita dell'unità interna.

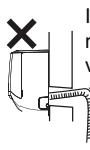
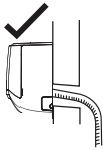

Il tubo di scarico non deve salire verso l'alto

• Inclinare leggermente il tubo di scarico verso il basso. Il tubo di scarico non deve essere curvato, sollevato, ondeggiante, ecc.

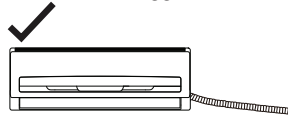

✗ Il tubo di scarico non deve ondeggiare

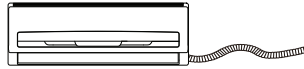

• L'uscita dell'acqua non deve essere posizionata in acqua, affinché lo scarico sia uniforme.

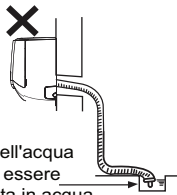

L'uscita dell'acqua non deve essere posizionata in acqua



Il tubo di scarico non deve ondeggiare

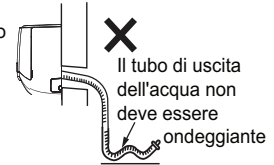

Il tubo di uscita dell'acqua non deve essere ondeggiante

Pompa del vuoto

Uso della pompa del vuoto

• Rimuovere i cappucci della valvola del liquido e della valvola del gas, oltre al dado dell'apertura della carica refrigerante.

• Collegare il tubo di carico del piezometro all'apertura di carica refrigerante della valvola del gas; quindi collegare l'altro tubo di carico alla pompa a vuoto.

• Aprire il piezometro completamente e farlo funzionare per 30-45 min. per verificare se la pressione del piezometro rimane a -0,1 MPa.

• Chiudere la pompa a vuoto e mantenere questa condizione per 1-2 min per verificare se la pressione del piezometro rimane -0,1 MPa. Se la pressione diminuisce, potrebbero essere presenti perdite.

• Rimuovere il piezometro, aprire completamente lo spillo della valvola del liquido e della valvola del gas con la chiave esagonale interna.

• Serrare i cappucci a vite delle valvole e dell'apertura della carica refrigerante.

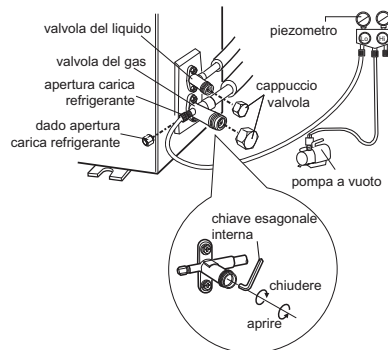

Controlli dopo l'installazione

Verifiche	Possibile malfunzionamento
L'unità è stata installata saldamente?	L'unità potrebbe cadere, spostarsi o risultare rumorosa.
L'isolamento termico delle tubazioni è sufficiente?	Rischio di condensa e gocciolamento d'acqua.
La condensa viene drenata bene?	Rischio di condensa e gocciolamento d'acqua.
La tensione di alimentazione corrisponde alla tensione indicata sulla targa dati?	Rischio di malfunzionamenti o di danni ai componenti.
Il cablaggio elettrico e le tubazioni sono stati installati correttamente?	Rischio di malfunzionamenti o di danni ai componenti.
L'unità è collegata a terra in modo sicuro?	Rischio di scosse elettriche.
Il cavo di alimentazione corrisponde alle specifiche?	Rischio di malfunzionamenti o di danni ai componenti.
Sono presenti ostruzioni nei punti di ingresso e di uscita dell'aria?	La potenza di raffreddamento (riscaldamento) potrebbe essere insufficiente.
Polvere e altre particelle prodotte durante l'installazione sono state rimosse?	Rischio di malfunzionamenti o di danni ai componenti.
La valvola del gas e la valvola del liquido del tubo di collegamento sono completamente aperte?	La potenza di raffreddamento (riscaldamento) potrebbe essere insufficiente.

PROVA DI FUNZIONAMENTO

2. Metodo di prova

Collegare l'alimentazione e premere il tasto ON/OFF sul telecomando per avviare l'operazione. Premere il tasto MODE per selezionare la modalità AUTO, COOL, DRY, FAN e HEAT e verificare se il climatizzatore funziona normalmente.

Se la temperatura ambiente è inferiore a 16°C, il climatizzatore non può avviare il raffreddamento.

Configurazione del tubo di collegamento

1. Lunghezza standard tubo di collegamento: 5 m.
2. Lunghezza minima tubo di collegamento: 3 m.
3. Lunghezza massima tubo di collegamento e massimo dislivello:

Capacità	Lunghezza massima tubo di collegamento	Dislivello massimo
9000Btu/h	10	10
12000Btu/h	15	10
18000 - 24000Btu/h	20	10

Attenzione! Annotare la carica aggiuntiva sull'apposita targhetta apposta sull'unità esterna.

4. Carica aggiuntiva di olio e refrigerante

- Se la lunghezza del tubo di collegamento viene aumentata di 10 m rispetto alla lunghezza standard, aggiungere 5 ml di olio refrigerante per ogni 5 m di tubo aggiunti.
- Metodo per calcolare la quantità di carica refrigerante supplementare (tubo liquido):
quantità di carica refrigerante supplementare = lunghezza aggiuntiva di tubo liquido x quantità aggiuntiva di carica refrigerante per metro.

Configurazione del tubo di collegamento

Diametro tubo di collegamento		Aggiunta di refrigerante
Tubo liquido (mm)	Tubo gas (mm)	(g/m)
Φ6	Φ9,52 o Φ 12	20

Procedura per l'allungamento delle tubazioni

Nota:

Una procedura di allungamento delle tubazioni non corretta è la causa principale delle perdite di refrigerante. Procedere come di seguito illustrato:

1. Tagliare il tubo

- Verificare la lunghezza del tubo sulla base della distanza tra unità interna e unità esterna.
- Tagliare il tubo necessario servendosi di un tagliatubi.

5. Allargare l'apertura

Allargare l'apertura servendosi di un allargatubi.

Disposizioni di sicurezza per refrigeranti infiammabili.

Requisiti e qualifiche per gli installatori e manutentori.

- Tutte le persone che operano su apparecchiature di refrigerazione devono essere in possesso della certificazione e la qualifica per operare sui sistemi contenenti refrigeranti. Se c'è bisogno di un altro tecnico per la manutenzione o la riparazione dell'apparecchio, questi deve operare sotto la sorveglianza di una persona con i requisiti per intervenire su sistemi che utilizzano refrigeranti infiammabili.
- L'apparecchiatura può essere riparata solo con le istruzioni fornite dal costruttore.

Note di installazione

- Non è consentito l'uso del condizionatore in ambienti dove vi siano fonti di calore come fuochi, caldaie a carbone, o riscaldamento elettrico.
- Non è consentito praticare fori o bruciare il tubo di collegamento.
- Il condizionatore deve essere installato in un ambiente che deve essere più grande della superficie minima consentita. La superficie minima stanza è mostrata nella tabella a.
- La prova di tenuta è d'obbligo dopo l'installazione.

Tabella a - Superficie minima della stanza (m²)

Superficie minima della stanza (m ²)	Quantità di carica (kg)	≤1.2	1.3	1.4	1.5	1.6	1.7	1.8	1.9	2	2.1	2.2	2.3	2.4	2.5
	Installazione a pavimento	/	14.5	16.8	19.3	22	24.8	27.8	31	34.3	37.8	41.5	45.4	49.4	53.6
Installazione a finestra	/	5.2	6.1	7	7.9	8.9	10	11.2	12.4	13.6	15	16.3	17.8	19.3	
Installazione a parete	/	1.6	1.9	2.1	2.4	2.8	3.1	3.4	3.8	4.2	4.6	5	5.5	6	
Installazione a soffitto	/	1.1	1.3	1.4	1.6	1.8	2.1	2.3	2.6	2.8	3.1	3.4	3.7	4	

Note sulla manutenzione

- Controllare se l'area di manutenzione o l'area della stanza soddisfano i requisiti della tabella.
 - L'apparecchio è consentito solo per essere utilizzato nelle camere che soddisfano il requisito minimo della tabella.
- Controllare se l'area di manutenzione è ben ventilata.
 - Una ventilazione continua dovrebbe essere mantenuta durante il funzionamento.
- Verificare se vi è una sorgente di fuoco nella zona di manutenzione.
 - Un cartello con indicato "vietato fumare" deve essere appeso nell'area di manutenzione.
- Controllare se le targhette tecniche dell'apparecchio sono in buone condizioni.
 - Sostituire le targhette danneggiate.

Saldatura

- Se durante la manutenzione si devono tagliare o saldare i tubi del refrigerante, seguire i passi indicati di seguito:

Operazioni di sicurezza su refrigeranti infiammabili

- a. Spegner l'unità e togliere l'alimentazione elettrica
 - b. Togliere il refrigerante dalle tubazioni
 - c. Effettuare il vuoto nelle tubazioni
 - d. Pulire le tubazioni con Azoto
 - e. Tagliare o saldare le tubazioni
 - f. Portare di nuovo il sistema al punto di servizio.
- Il refrigerante deve essere riciclato all'interno di appositi contenitori.
 - Assicurarsi che non vi è alcuna fiamma libera nei pressi della pompa del vuoto e che l'area sia ben ventilata.

Riempire il refrigerante

- Utilizzare il refrigerante solo per apparecchi che utilizzano l'R32 riempimento. Assicurarsi che diversi tipi di refrigerante non si contaminino tra loro.
- Il serbatoio del refrigerante deve essere mantenuta in posizione verticale al momento del riempimento.
- Attaccare l'etichetta sul sistema con la quantità di refrigerante dopo aver finito il riempimento.
- Non riempire troppo.
- Dopo che è finito il riempimento è finito, fare il rilevamento delle perdite prima della prova di funzionamento; stessa cosa quando l'apparecchio viene rimosso.

Norme di sicurezza per il trasporto e lo stoccaggio

- Utilizzare il rilevatore di gas infiammabile per controllare prima di scaricare ed aprire il contenitore.
- Nessuna fonte di fuoco e fumo.
- Effettuare il trasporto secondo le regole e le leggi locali vigenti.

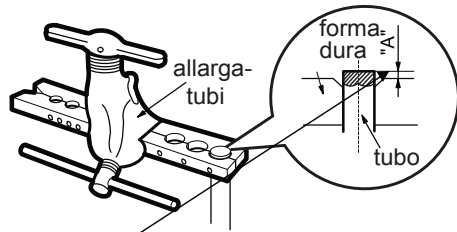
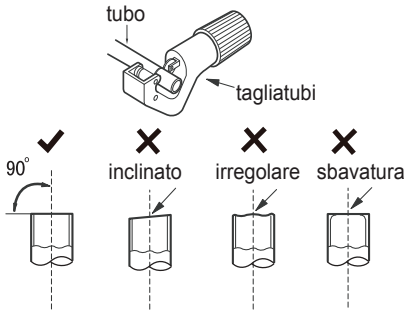

Nota:
• A cambia a seconda del diametro:

Diametro esterno (mm)	A (mm)	
	Max	Min.
06-6,35(1/4")	1,3	0,7
09,52"3/8	1,6	1,0
012-12,7(1/2")	1,8	1,0
015,8-16(5/8")	2,4	2,2

2. Rimuovere le bave

• Rimuovere le bavature con la limatrice evitando che entrino nel tubo stesso.

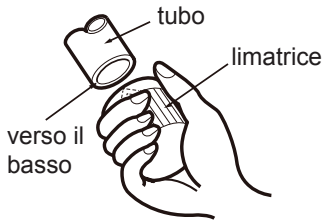

3. Fissare un tubo isolante

4. Applicare un dado per raccordi

• Rimuovere il dado per raccordi nel tubo di collegamento interno e valvola esterna; installare il dado per raccordi sul tubo.



6. Ispezione

Verificare la qualità dell'apertura di espansione. In caso di difetti, allargare nuovamente l'apertura secondo la procedura descritta sopra.

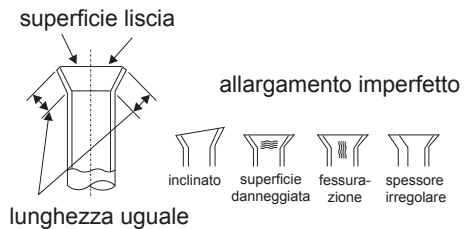

REGOLAMENTO CE F-GAS no. 842/2006

Non disperdere R32 nell'atmosfera: R32 è un gas fluorinato a effetto serra, coperto dal protocollo di Kyoto, con potenziale di riscaldamento globale (GWP) = 675

AVVISI PER L'INSTALLAZIONE

ATTENZIONE: prima di effettuare qualsiasi intervento, assicurarsi che l'alimentazione elettrica sia disinserita.

ATTENZIONE: prima di effettuare qualsiasi intervento munirsi di opportuni dispositivi di protezione individuale.

ATTENZIONE: L'apparecchio deve essere installato conformemente alle regole impiantistiche nazionali.

ATTENZIONE: i collegamenti elettrici e l'installazione devono essere eseguiti solo da personale in possesso dei requisiti tecnico-professionali di abilitazione all'installazione, alla trasformazione, all'ampliamento e alla manutenzione degli impianti ed in grado di verificare gli stessi ai fini della sicurezza e della funzionalità.

ATTENZIONE: Installare un dispositivo di protezione, (interruttore generale) che consenta di interrompere completamente l'alimentazione elettrica dall'apparecchio.

Vengono qui riportate le indicazioni essenziali per una corretta installazione delle apparecchiature. Si lascia comunque all'esperienza dell'installatore il perfezionamento di tutte le operazioni a seconda delle esigenze specifiche.

Non installare l'unità in locali in cui sono presenti gas infiammabili oppure sostanze acide od alcaline che possano danneggiare irrimediabilmente gli scambiatori di calore in rame-alluminio o i componenti interni in plastica.

Non installare l'unità in officine o cucine, dove i vapori d'olio miscelati all'aria trattata possono depositarsi sulle batterie di scambio, riducendone le prestazioni, o sulle parti interne dell'unità danneggiando i componenti in plastica.

Scelta del luogo di installazione

Requisiti essenziali	Unità interna
<p>Non installare l'unità nei luoghi seguenti potrebbe causare malfunzionamenti. Luoghi con forti fonti di calore, vapori, gas infiammabili o esplosivi.</p> <ol style="list-style-type: none"> 1. Luoghi con dispositivi ad alta frequenza (ad es. saldatrici, apparecchiature mediche). 2. Luoghi vicini a zone costiere. 3. Luoghi con oli o fumi nell'aria. 4. Luoghi con gas solforato. 5. Altri luoghi che presentano condizioni particolari. <p>Non utilizzare l'unità nelle immediate vicinanze di lavanderie, bagni, docce o piscine.</p>	<ol style="list-style-type: none"> 1. Non dovrebbero essere presenti ostacoli vicino al punto d'ingresso e di uscita dell'aria. 2. Scegliere un luogo in cui l'acqua di condensa possa disperdersi facilmente, senza infastidire altre persone. 3. Scegliere un luogo comodo per collegare l'unità esterna vicino alla presa di corrente. 4. Scegliere una posizione fuori dalla portata dei bambini. 5. Il luogo deve poter sostenere il peso dell'unità interna, senza incrementare rumori e vibrazioni. 6. L'unità deve essere installata alla distanza di 2,5 m dal pavimento. 7. Non installare l'unità interna proprio sopra l'apparecchio elettrico. 8. Cercare di mantenere una certa distanza dalle lampade fluorescenti.
Unità esterna	<ol style="list-style-type: none"> 1. Scegliere una posizione in cui il rumore e il deflusso dell'aria emessa dall'unità esterna non infastiscano i vicini di casa. 2. Il luogo deve essere ben ventilato e asciutto; l'unità esterna non deve essere esposta direttamente alla luce del sole o a vento forte. 3. Il luogo deve essere in grado di sostenere il peso dell'unità esterna. 4. Verificare che l'installazione sia conforme ai requisiti dello schema dimensionale relativo all'installazione. 5. Scegliere una posizione fuori dalla portata dei bambini e lontana da animali o piante. Se ciò non fosse possibile, montare una recinzione di sicurezza.

Εισαγωγέας: DELTA DOMESTIC APPLIANCES A.E.
Λεωφόρος Κηφισού 6, Αιγάλεω, 122 42, Αθήνα
Τηλέφωνο: 210 53 86 400
www.toyotomi.gr

SERVICE - ΑΝΤΑΛΛΑΚΤΙΚΑ
DELTA DOMESTIC APPLIANCES A.E.
Λεωφόρος Κηφισού 6, Αιγάλεω, 122 42, Αθήνα
Τηλέφωνο: 210 53 86 490
Φαξ: 210 53 13 349

Toyotomi Italia S.r.l.
Email: info@toyotomi.it
www.toyotomi.it

