

Panasonic®

Οδηγίες λειτουργίας Τηλεόραση LED

Αρ. μοντέλου

TX-24G310E

TX-32G310E

TX-32G320E

TX-43G320E

Ελληνικά



(εικόνα: TX-32G310E)

Ευχαριστούμε για την αγορά αυτού του προϊόντος Panasonic.

Διαβάστε προσεκτικά τις παρούσες οδηγίες πριν χειριστείτε το προϊόν και φυλάξτε τις για μελλοντική αναφορά.

Διαβάστε προσεκτικά την ενότητα "Προφυλάξεις ασφαλείας" του παρόντος εγχειριδίου πριν από τη χρήση.

Οι εικόνες που περιλαμβάνονται στο παρόν εγχειρίδιο παρέχονται απλώς για σκοπούς απεικόνισης.

Ανατρέξτε στην Κάρτα πανευρωπαϊκής εγγύησης, αν χρειαστεί να επικοινωνήσετε με τον τοπικό αντιπρόσωπο της Panasonic για βοήθεια.

Πίνακας περιεχομένων

Άδεια.....	2
Σημαντική σημείωση.....	3
Προφυλάξεις ασφαλείας	4
Εξαρτήματα	7
Εγκατάσταση της τηλεόρασης	8
Τοποθέτηση του βραχίονα επιτοίχιας ανάρτησης.....	10
Συνδέσεις	11
Αναγνώριση στοιχείων ελέγχου	13
Αυτόματη ρύθμιση για πρώτη φορά.....	15
Παρακολούθηση TV.....	16
Πώς να χρησιμοποιήσετε τις λειτουργίες του μενού.....	17
Επισκόπηση μενού	18
Αλλαγή ρυθμίσεων εικόνας και ήχου	19
Επιστροφή από το Μενού "Ρύθμιση".....	21
Επιλογές καναλιών	22
Λίστα καναλιών.....	23
Κλειδωμα για παιδιά	24
Παρακολούθηση εξωτερικών εισόδων	25
Παρακολούθηση Teletext.....	26
Χρήση του Οδηγού προγράμματος.....	27
Χρήση του Media Player	28
Μενού "Ρύθμιση".....	29
Λογισμικό	31
Συχνές ερωτήσεις.....	32
Συντήρηση	33
Προδιαγραφές.....	33

Άδεια

Ακόμα και όταν δεν υπάρχει ειδική σημείωση για εμπορικά σήματα εταιρειών ή προϊόντων, αυτά τα εμπορικά σήματα έχουν γίνει απολύτως σεβαστά.

Το DVB και τα λογότυπα DVB αποτελούν εμπορικά σήματα της DVB Project.

Το DiSEqC™ είναι εμπορικό σήμα της EUTELSAT.

Τα HDMI και HDMI High-Definition Multimedia Interface και το λογότυπο HDMI είναι εμπορικά σήματα ή κατατεθέντα σήματα της HDMI Licensing LLC στις Ηνωμένες Πολιτείες και άλλες χώρες.



Τα Dolby, Dolby Audio και το σύμβολο του διπλού D είναι εμπορικά σήματα της Dolby Laboratories. Κατασκευάστηκε με την άδεια της Dolby Laboratories. Εμπιστευτικά δημοσιεύατα έργα. Πνευματικά δικαιώματα © 1992-2015 Dolby Laboratories. Με την επιφύλαξη παντός δικαιώματος.



Για διπλώματα ευρεσιτεχνίας DTS, επισκεφθείτε τη διεύθυνση <http://patents.dts.com>. Κατασκευάστηκε με την άδεια της DTS Licensing Limited. Το DTS, το Σύμβολο, το DTS και το Σύμβολο μαζί, το Digital Surround, και το λογότυπο DTS 2.0+Digital Out αποτελούν κατοχυρωμένα εμπορικά σήματα και/ή εμπορικά σήματα της DTS, Inc. Στις Ηνωμένες Πολιτείες και/ή σε άλλες χώρες. © DTS, Inc. Με την επιφύλαξη παντός δικαιώματος.



Στο παρόν εγχειρίδιο χρησιμοποιείται η εικόνα της TX-32G310E, εκτός αν αναφέρεται κάτι διαφορετικό.

Οι εικόνες που εμφανίζονται ενδέχεται να διαφέρουν, ανάλογα με το μοντέλο.

Σημαντική σημείωση

Σημείωση για τη μετάδοση DVB / δεδομένων

Αυτή η τηλεόραση έχει σχεδιαστεί έτσι ώστε να πληροί τα πρότυπα (όπως ίσχυαν τον Αύγουστο του 2018) των ψηφιακών επίγειων υπηρεσιών DVB-T / T2 (MPEG2, MPEG4-AVC(H.264)), DVB-C (MPEG2, MPEG4-AVC(H.264)) και των ψηφιακών δορυφορικών υπηρεσιών DVB-S (MPEG2, MPEG4-AVC(H.264)).

Συμβουλευτείτε τον τοπικό σας αντιπρόσωπο για τη διαθεσιμότητα των υπηρεσιών DVB-T / T2 ή DVB-S στην περιοχή σας.

Συμβουλευτείτε τον πάροχο καλωδιακών υπηρεσιών για τη διαθεσιμότητα των υπηρεσιών DVB-C με αυτήν την τηλεόραση.

- Αυτή η τηλεόραση ενδέχεται να μην λειτουργεί σωστά με σήμα που δεν πληροί τα πρότυπα DVB-T / T2, DVB-C ή DVB-S.
- Ανάλογα με τη χώρα, την περιοχή τον τηλεοπτικό σταθμό, τον πάροχο υπηρεσιών και το δορυφορικό περιβάλλον, ενδέχεται να μην είναι διαθέσιμες όλες οι δυνατότητες.
- Δεν λειτουργούν σωστά όλες οι μονάδες CI με αυτήν την τηλεόραση. Συμβουλευτείτε τον πάροχο υπηρεσιών σας σχετικά με τη διαθέσιμη μονάδα CI.
- Αυτή η τηλεόραση ενδέχεται να μην λειτουργεί σωστά με μονάδα CI που δεν είναι εγκεκριμένη από τον πάροχο υπηρεσιών.
- Ενδέχεται να ισχύουν πρόσθετες χρεώσεις, ανάλογα με τον πάροχο υπηρεσιών.
- Η συμβατότητα με μελλοντικές υπηρεσίες δεν είναι εγγυημένη

Η Panasonic δεν εγγυάται τη λειτουργία και την απόδοση περιφερειακών συσκευών άλλων κατασκευαστών. Αποποιούμαστε κάθε ευθύνη ή ζημία προκύψει από τη λειτουργία ή/και την απόδοση λόγω χρήσης τέτοιων περιφερειακών συσκευών άλλου κατασκευαστή.

Χειρισμός πληροφοριών πελατών

Οι προσωπικές πληροφορίες του πελάτη ενδέχεται να αποθηκεύονται σε αυτήν την τηλεόραση από τον τηλεοπτικό οργανισμό. Πριν από την επισκευή, τη μεταφορά ή την απόρριψη αυτής της τηλεόρασης, διαγράψτε όλες τις πληροφορίες που είναι αποθηκευμένες σε αυτήν την τηλεόραση, σύμφωνα με την ακόλουθη διαδικασία.

[Επιανεγκατάσταση τηλεόρασης] στη διαδρομή
[Γενικές ρυθμίσεις]

➔ (σ. 30)

Αυτό το προϊόν έχει αδειοδοτηθεί στα πλαίσια της άδειας χαρτοφυλακίου ευρεσιτεχνιών AVC για την προσωπική και μη εμπορική χρήση από έναν καταναλωτή για (i) κωδικοποίηση βίντεο, σύμφωνα με το πρότυπο AVC ("AVC Video") ή/και (ii) αποκωδικοποίηση βίντεο AVC που είχε κωδικοποιηθεί από καταναλωτή που πραγματοποίησε

προσωπική και μη επαγγελματική δραστηριότητα ή/και αποκτήθηκε από πάροχο βίντεο που έχει αδειοδοτηθεί για να παρέχει βίντεο AVC. Δεν έχει χορηγηθεί καμία άδεια ούτε θα θεωρηθεί ότι έχει χορηγηθεί έμμεσα για οποιαδήποτε άλλη χρήση.

Μπορείτε να αποκτήσετε περισσότερες πληροφορίες από τη MPEG LA, LLC.

Βλ. <http://www.mpegla.com>.



Αυτό το σύμβολο υποδεικνύει ότι το προϊόν λειτουργεί με εναλλασσόμενη τάση.



Αυτό το σύμβολο υποδεικνύει μια ηλεκτρική συσκευή κλάσης II ή διπλά μονωμένη, όπου το προϊόν δεν απαιτεί σύνδεση ασφαλείας σε ηλεκτρική γείωση.

Να μεταφέρεται πάντοτε σε όρθια θέση.

Προφυλάξεις ασφαλείας

Για να αποφευχθεί ο κίνδυνος ηλεκτροπληξίας, φωτιάς, ζημιάς ή τραυματισμού, να τηρείτε τις ακόλουθες προειδοποιήσεις και επισημάνσεις:

■ Φις και καλώδιο ρεύματος

Προειδοποίηση

Αν εντοπίσετε σπιδήχποτε ασυνήθιστο, αφιρέστε αμέσως το φις ρεύματος.



- Αυτή η τηλεόραση έχει σχεδιαστεί για να λειτουργεί με τάση AC 220-240 V, 50 / 60 Hz.
- Τοποθετήστε εντελώς το φις ρεύματος στην πρίζα.
- Για να απενεργοποιήσετε εντελώς τη συσκευή, πρέπει να τραβήξετε το φις ρεύματος από την πρίζα. Συνεπώς, θα πρέπει να εξασφαλίζεται εύκολη πρόσβαση στο φις ρεύματος διαρκώς.
- Να αποσυνδέετε το φις ρεύματος όταν καθαρίζετε την τηλεόραση.
- Μην αγγίζετε το φις ρεύματος με βρεγμένα χέρια.



- Μην προκαλείτε ζημιά στο καλώδιο ρεύματος.

- Μην τοποθετείτε βαριά αντικείμενα πάνω στο καλώδιο.



- Μην τοποθετείτε το καλώδιο κοντά σε αντικείμενο με υψηλή θερμοκρασία.









- Μην τραβάτε το καλώδιο. Να κρατάτε το κυρίως σώμα του φις ρεύματος όταν αποσυνδέετε το φις.



- Μην μετακινείτε την τηλεόραση με το καλώδιο συνδεδεμένο στην πρίζα.
- Μην συστρέψετε το καλώδιο, μην το λυγίζετε υπερβολικά και μην το τραβάτε.
- Μην χρησιμοποιείτε καλώδιο ρεύματος ή πρίζα που έχει υποστεί ζημιά.
- Διασφαλίστε ότι η τηλεόραση δεν συνθλίβει το καλώδιο ρεύματος.
- Μην χρησιμοποιείτε κανένα καλώδιο ρεύματος εκτός από αυτό που παρέχεται με την παρούσα τηλεόραση.

■ Προσοχή

Προειδοποίηση



- Μην αφαιρείτε καλύμματα και ποτέ μην τροποποιείτε μόνοι σας την τηλεόραση, καθώς είναι προσβάσιμα εξαρτήματα με ρεύμα και υπάρχει κίνδυνος ηλεκτροπληξίας όταν αυτά αφαιρεθούν. Δεν υπάρχουν εξαρτήματα που μπορούν να επισκευαστούν από τον χρήστη.
- Μην εκθέτετε την τηλεόραση σε βροχή ή υπερβολική υγρασία. Αυτή η τηλεόραση δεν πρέπει να εκτίθεται σε σταγόνες νερού ή σε πισίλισμα. Αντικείμενα που είναι γεμάτα με νερό, όπως βάζα, δεν πρέπει να τοποθετούνται στο επάνω μέρος της τηλεόρασης ή σε σημείο επάνω από αυτήν.
- Μην τοποθετείτε ξένα σώματα στην τηλεόραση μέσω των οπών εξαερισμού.
- Αν η τηλεόραση χρησιμοποιείται σε μια περιοχή όπου έντομα ενδέχεται να εισέλθουν εύκολα στην τηλεόραση. Αν είναι δυνατή η είσοδος στην τηλεόραση εντόμων, όπως μικρές μύγες, αράχνες, μυρμηγκία κ.λπ. τα οποία ενδέχεται να προκαλέσουν ζημιά στην τηλεόραση ή να παγιδευτούν σε μια ορατή περιοχή της τηλεόρασης, π.χ. εντός της οθόνης.
- Αν η τηλεόραση χρησιμοποιείται σε περιβάλλον όπου υπάρχει σκόνη ή καπνός. Αν είναι δυνατή η είσοδος σωματιδίων σκόνης/καπνού στην τηλεόραση μέσα από τις οπές εξαερισμού στη διάρκεια της κανονικής λειτουργίας, τα οποία ενδέχεται να παγιδευτούν εντός της μονάδας. Αυτό ενδέχεται να προκαλέσει υπερθέρμανση, δυσλειτουργία, επιδείνωση της ποιότητας εικόνας κ.λπ.
- Μην χρησιμοποιείτε μη εγκεκριμένο στύλο / εξοπλισμό ανάρτησης. Φροντίστε να ζητήσετε από τον τοπικό αντιπρόσωπο της Panasonic να εκτελέσει τη ρύθμιση ή την τοποθέτηση εγκεκριμένων βραχιόνων επιτοίχιας ανάρτησης.
- Μην ασκείτε μεγάλη δύναμη ή κρούση στο πάνω οθόνης.
- Βεβαιωθείτε ότι τα παιδιά δεν θα αναρριχηθούν πάνω στην τηλεόραση.
- Μην τοποθετείτε την τηλεόραση σε επικλινείς ή ασταθείς επιφάνειες και να διασφαλίζετε ότι η τηλεόραση δεν προεξέχει από τη βάση.

Προειδοποίηση

Μια τηλεόραση μπορεί να πέσει και να προκαλέσει σοβαρό τραυματισμό ή θάνατο. Πολλοί τραυματισμοί, ιδιαίτερα σε παιδιά, μπορούν να αποφευχθούν αν λάβετε απλές προφυλάξεις, όπως:

- Να χρησιμοποιείτε ΠΙΑΝΤΟΤΕ έπιπλα ή βάσεις ή μεθόδους ανάρτησης που συνιστώνται από τον κατασκευαστή της τηλεόρασης.
- Να χρησιμοποιείτε ΠΙΑΝΤΟΤΕ έπιπλα που μπορούν να υποστηρίξουν με ασφάλεια την τηλεόραση.
- Να διασφαλίζετε ΠΙΑΝΤΟΤΕ ότι η τηλεόραση δεν προεξέχει από το έπιπλο στο οποίο στηρίζεται.
- Να ενημερώνετε ΠΙΑΝΤΟΤΕ τα παιδιά σχετικά με τους κινδύνους που ενέχει η αναρρίχηση σε έπιπλα για να φτάσουν την τηλεόραση ή τα χειριστήριά της.
- Να οδεύετε ΠΙΑΝΤΟΤΕ τα καλώδια που είναι συνδεδεμένα με την τηλεόραση με τρόπο ώστε να μην μπορεί κάποιος να σκοντάψει σε αυτά, να τα τραβήξει ή να κρατηθεί από αυτά.
- Μην τοποθετείτε ΠΟΤΕ μια τηλεόραση σε ασταθή τοποθεσία.
- ΠΟΤΕ μην τοποθετείτε την τηλεόραση πάνω σε ψηλό έπιπλο (για παράδειγμα, ντουλάπια ή βιβλιοθήκες), χωρίς να στηρίζετε και το έπιπλο και την τηλεόραση με κατάλληλο στήριγμα.
- ΠΟΤΕ μην τοποθετείτε την τηλεόραση πάνω σε ύψασμα ή σε άλλα υλικά που ενδέχεται να βρίσκονται μεταξύ της τηλεόρασης και του επίπλου στο οποίο στηρίζεται.
- ΠΟΤΕ μην τοποθετείτε αντικείμενα που ενδέχεται να δελεάσουν τα παιδιά να αναρριχηθούν, όπως παιχνίδια και τηλεχειριστήρια, επάνω στην τηλεόραση ή στο έπιπλο στο οποίο έχει τοποθετηθεί η τηλεόραση.

Οι ίδιες προφυλάξεις θα πρέπει να λαμβάνονται και στην περίπτωση διατήρησης και αλλαγής θέσης της υπάρχουσας τηλεόρασης.

- Αυτή η τηλεόραση είναι σχεδιασμένη για επιτραπέζια θέση.
- Μην εκθέτετε την τηλεόραση σε άμεσο ηλιακό φως και άλλες πηγές θερμότητας.

Για να αποφευχθεί τυχόν εξάπλωση πυρκαγιάς, να κρατάτε πάντα αυτό το προϊόν μακριά από κεριά ή άλλες γυμνές φλόγες.

■ Κίνδυνος ασφυξίας / πνιγμού

Προειδοποίηση

- Η συσκευασία αυτού του προϊόντος ενδέχεται να προκαλέσει ασφυξία και ορισμένα από τα εξαρτήματα είναι μικρά και ενδέχεται να αποτελέσουν κίνδυνο πνιγμού για μικρά παιδιά. Να κρατάτε αυτά τα εξαρτήματα μακριά από μικρά παιδιά.

■ Στύλος

Προειδοποίηση

- Μην αποσυναρμολογείτε ή τροποποιείτε τον στύλο.

Προσοχή

- Μην χρησιμοποιείτε κανέναν στύλο εκτός από αυτόν που παρέχεται με την παρούσα τηλεόραση.
- Μην χρησιμοποιείτε τον στύλο αν αλλοιωθεί το σχήμα του ή υποστεί ζημιά. Σε αυτήν την περίπτωση, επικοινωνήστε άμεσα με τον πλησιέστερο αντιπρόσωπο της Panasonic.
- Στη διάρκεια της σύνδεσης, βεβαιωθείτε ότι όλες οι βίδες είναι σφιγμένες καλά.
- Βεβαιωθείτε ότι η τηλεόραση δεν έχει υποστεί κρούση στη διάρκεια της τοποθέτησης του στύλου.
- Βεβαιωθείτε ότι τα παιδιά δεν θα αναρριχηθούν πάνω στον στύλο.
- Να τοποθετείτε ή να αφαιρείτε την τηλεόραση από τον στύλο χρησιμοποιώντας τουλάχιστον δύο άτομα.
- Να τοποθετείτε ή να αφαιρείτε την τηλεόραση σύμφωνα με την καθορισμένη διαδικασία.

■ Ραδιοκύματα

Προειδοποίηση

- Μην χρησιμοποιείτε την τηλεόραση σε ιατρικά ιδρύματα ή τοποθεσίες με ιατρικό εξοπλισμό. Τα ραδιοκύματα ενδέχεται να δημιουργούν παρεμβολές με τον ιατρικό εξοπλισμό και ενδέχεται να προκαλέσουν ατυχήματα λόγω δυσλειτουργίας.
- Μην χρησιμοποιείτε την τηλεόραση κοντά σε οποιονδήποτε εξοπλισμό αυτόματου ελέγχου, όπως αυτόματες πόρτες ή συναγερμούς πυρκαγιάς. Τα ραδιοκύματα ενδέχεται να δημιουργούν παρεμβολές με τον εξοπλισμό αυτόματου ελέγχου και ενδέχεται να προκαλέσουν ατυχήματα λόγω δυσλειτουργίας.
- Να κρατάτε απόσταση τουλάχιστον 15 εκ. από την τηλεόραση, αν έχετε καρδιακό βηματοδότη. Τα ραδιοκύματα ενδέχεται να δημιουργούν παρεμβολές στη λειτουργία του βηματοδότη.
- Μην αποσυναρμολογείτε ή τροποποιείτε την τηλεόραση με οποιονδήποτε τρόπο.

■ Εξαερισμός

Προσοχή

Να αφήνετε αρκετό χώρο (τουλάχιστον 10 εκ.) γύρω από την τηλεόραση, προκειμένου να βοηθήσετε στην αποτροπή υπερβολικής θερμότητας, η οποία μπορεί να οδηγήσει σε πρώιμη αστοχία ορισμένων ηλεκτρονικών εξαρτημάτων.

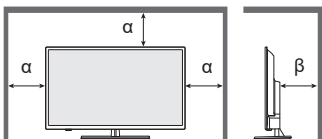

α: 10 εκ.
β: 10 εκ.

- Ο εξαερισμός δεν θα πρέπει να παρεμποδίζεται από την κάλυψη των ανοιγμάτων εξαερισμού με αντικείμενα όπως εφημερίδες, τραπεζομάντιλα και κουρτίνες.



- Είτε χρησιμοποιείτε στύλο είτε όχι, να διασφαλίζετε πάντοτε ότι οι σπές στο κάτω μέρος της τηλεόρασης δεν καλύπτονται και ότι υπάρχει αρκετός χώρος για να επιτρέψει επαρκή εξαερισμό.

■ Μετακίνηση της τηλεόρασης

Προσοχή

Πριν μετακινήσετε την τηλεόραση, απουσινδέστε όλα τα καλώδια.

- Χρειάζονται τουλάχιστον δύο άτομα για να μετακινήσουν την τηλεόραση.

■ Όταν δεν χρησιμοποιηθεί για μεγάλο διάστημα

Προσοχή

Αυτή η τηλεόραση θα καταναλώνει κάποια ενέργεια, ακόμα και όταν είναι απενεργοποιημένη, εφόσον το καλώδιο ρεύματος εξακολουθεί να είναι συνδεδεμένο σε πρίζα που λειτουργεί.

- Να αφαιρείτε το καλώδιο ρεύματος από την πρίζα τοίχου όταν δεν πρόκειται να χρησιμοποιήσετε την τηλεόραση για παρατεταμένο χρονικό διάστημα.

■ Υπερβολική ένταση ήχου

Προσοχή

Να αφήνετε αρκετό χώρο (τουλάχιστον 10 εκ.) γύρω από την τηλεόραση, προκειμένου να βοηθήσετε στην αποτροπή υπερβολικής θερμότητας, η οποία μπορεί να οδηγήσει σε πρώιμη αστοχία ορισμένων ηλεκτρονικών εξαρτημάτων.

- Μην εκθέτετε τα αυτιά σας σε υπερβολική ένταση ήχου από τα ακουστικά. Ενδέχεται να προκληθεί μη αναστρέψιμη βλάβη.



- Αν ακούσετε ρυθμικό θόρυβο στα αυτιά σας, ελαττώστε την ένταση ήχου ή σταματήστε προσωρινά να χρησιμοποιείτε τα ακουστικά.

■ Μπαταρία για το τηλεχειριστήριο

Προσοχή

- Λανθασμένη τοποθέτηση ενδέχεται να προκαλέσει διαρροή στη μπαταρία, διάβρωση και έκρηξη.
- Αντικαταστήστε μόνο με μπαταρία ίδιου ή αντίστοιχου τύπου.
- Μην χρησιμοποιείτε παλιές μπαταρίες μαζί με νέες.
- Μην χρησιμοποιείτε μαζί μπαταρίες διαφορετικών τύπων (όπως αλκαλικές μπαταρίες με μπαταρίες μαγγανίου).
- Μην χρησιμοποιείτε επαναφορτιζόμενες μπαταρίες (Ni-Cd, κ.λπ.).
- Μην καίτε ή μην σπάτε τις μπαταρίες.
- Μην εκθέτετε τις μπαταρίες σε υπερβολική θερμότητα, όπως ηλιακό φως, φωτιά και παρόμοια.
- Φροντίστε να απορρίψετε κατάλληλα τις μπαταρίες.
- Να αφαιρείτε τη μπαταρία από τη μονάδα όταν δεν την χρησιμοποιείτε για παρατεταμένο χρονικό διάστημα για την αποτροπή διαρροής στη μπαταρία, διάβρωσης και έκρηξης.

■ Δήλωση συμμόρφωσης (DoC) τηλεόρασης LED

"Με το παρόν, η Panasonic Marketing Europe GmbH δηλώνει ότι αυτή η τηλεόραση συμμορφώνεται με τις βασικές απαιτήσεις και τις λοιπές σχετικές διατάξεις της Οδηγίας 2014/53/ΕΕ."

Αν θέλετε ένα αντίγραφο της αυθεντικής Δήλωσης συμμόρφωσης αυτής της τηλεόρασης, επισκεφθείτε τον ακόλουθο ιστότοπο:

<http://www.ptc.panasonic.eu/doc>

Εξουσιοδοτημένος εκπρόσωπος:

Panasonic Testing Centre

Panasonic Marketing Europe GmbH

Winsbergring 15, D-22525 Hamburg, Germany

Εξαρτήματα

Τυπικά εξαρτήματα

Τηλεχειριστήριο

- ➔ (σ. 13)
- N2QAYB000816



Στύλος

- ➔ (σ. 8)

Μοντέλο 24"

Μοντέλο 32"



Μοντέλο 43"

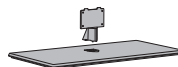

Καλώδιο ρεύματος

- ➔ (σ. 11)
- TZSH3042

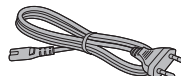

Μπαταρίες (2)

- R6
- ➔ (σ. 14)



Οδηγίες λειτουργίας

Κάρτα πανευρωπαϊκής εγγύησης

- Τα εξαρτήματα ενδέχεται να μην έχουν τοποθετηθεί όλα μαζί. Φροντίστε να μην τα πετάξετε εκουσίως.

Εγκατάσταση της τηλεόρασης

Συναρμολόγηση / Αφαίρεση του στύλου

Α Βίδα συναρμολόγησης

Μοντέλο 24"

Μοντέλο 32"



TP4 x 12 (3)

Μοντέλο 43"



M4 x 12 (3)

Β Βίδα συναρμολόγησης

Μοντέλο 24"

Μοντέλο 32"



TP4 x 12 (2)

Μοντέλο 43"



M4 x 12 (4)

Γ Βραχίονας

Μοντέλο 24"

Μοντέλο 32"

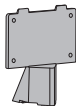
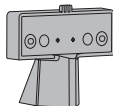

Δ Βάση

Μοντέλο 24"

Μοντέλο 32"



Μοντέλο 43"



Προειδομασίες

Αφαιρέστε τον στύλο και την τηλεόραση από τη θήκη της συσκευασίας και τοποθετήστε την τηλεόραση σε ένα τραπέζι εργασίας με την οθόνη προς τα κάτω, πάνω σε μαλακό ύφασμα (κουβέρτα κ.λπ.)

- Χρησιμοποιήστε ένα επίπεδο και σκληρό τραπέζι μεγαλύτερο από την τηλεόραση.
- Μην κρατάτε το εξάρτημα οθόνης.
- Φροντίστε να μην γρατσουνίσετε ή σπάσετε την τηλεόραση.

Συναρμολόγηση του στύλου

- Μην συναρμολογείτε τον στύλο με οποιαδήποτε άλλη μέθοδο εκτός από αυτές που καθορίζονται πιο κάτω.

Μοντέλο 24"

Μοντέλο 32"

1

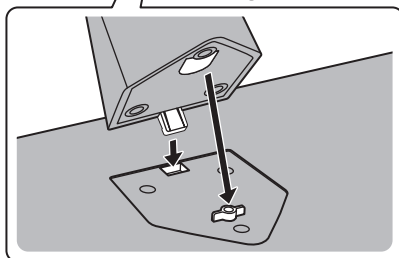
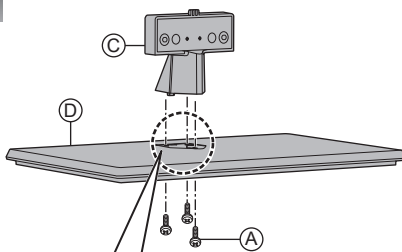

2

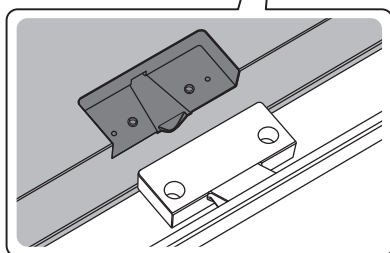
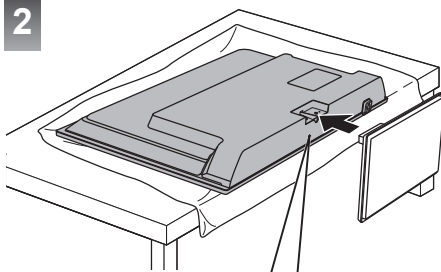

3

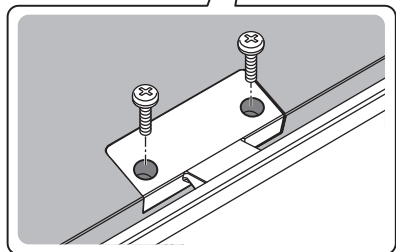
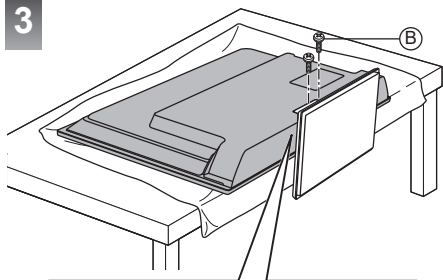

Μοντέλο 43"

1

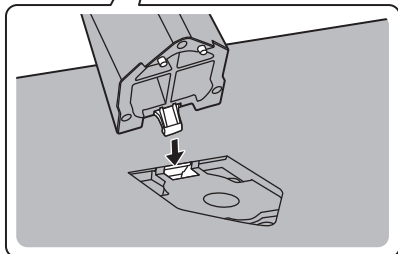
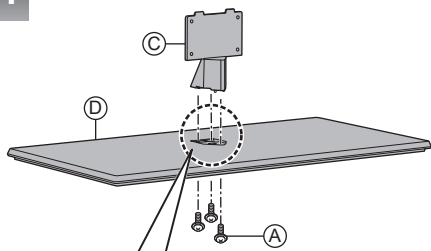

2

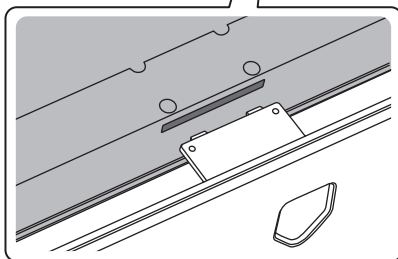
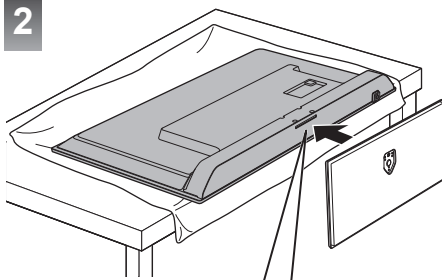

3

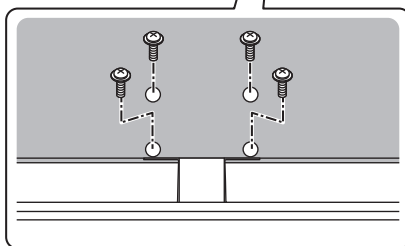
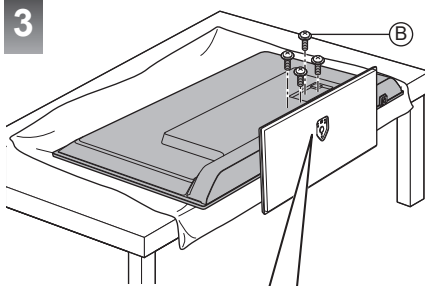

Αφαίρεση του στύλου

Φροντίστε να αφαιρέσετε τον στύλο με τις ακόλουθες διαδικασίες όταν χρησιμοποιείτε τον βραχίονα επιτοίχιας ανάρτησης ή όταν επανασυσκευάζετε την τηλεόραση.

1. Τοποθετήστε την τηλεόραση πάνω σε ένα τραπέζι εργασίας με την οθόνη προς τα κάτω πάνω σε καθαρό και μαλακό ύφασμα.
2. Αφαιρέστε τις βίδες συναρμολόγησης (B) από την τηλεόραση.
3. Τραβήξτε τον στύλο από την τηλεόραση.
4. Αφαιρέστε τις βίδες συναρμολόγησης (A) από τον βραχίονα.

Τοποθέτηση του βραχίονα επιτοίχιας ανάρτησης

Επικοινωνήστε με τον τοπικό αντιπρόσωπο της Panasonic για να αγοράσετε τον συνιστώμενο βραχίονα επιτοίχιας ανάρτησης.

- Οπές για τοποθέτηση βραχίονα επιτοίχιας ανάρτησης

Πίσω μέρος της τηλεόρασης

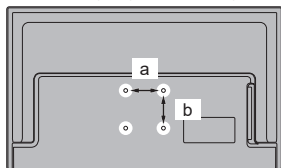

(Μοντέλο 24")

α: 100 χιλ.

β: 200 χιλ.

(Μοντέλο 32")

α: 100 χιλ.

β: 100 χιλ.

(Μοντέλο 43")

α: 200 χιλ.

β: 200 χιλ.

(Πλαϊνή όψη)

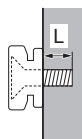

		24"	32"	43"
Βάθος βίδας (M)	ελάχ. (χιλ.)	8	8	14
	μέγ. (χιλ.)	10	10	17
Διάμετρος		M4	M6	M6

Βίδα για στερέωση της τηλεόρασης στον βραχίονα επιτοίχιας ανάρτησης (δεν παρέχεται με την τηλεόραση)

Προειδοποίηση

- Αν χρησιμοποιείτε άλλους βραχίονες επιτοίχιας ανάρτησης ή αν τοποθετείτε μόνοι σας έναν βραχίονα επιτοίχιας ανάρτησης, διατρέχετε τον κίνδυνο προσωπικού τραυματισμού και ζημιάς στο προϊόν. Προκειμένου να διατηρήσετε την απόδοση και την ασφάλεια της μονάδας, φροντίστε να ζητήσετε από τον αντιπρόσωπο ή από αδειοδοτημένο εργολάβο να ασφαλίσει τους βραχίονες επιτοίχιας ανάρτησης. Τυχόν ζημιά που προκλήθηκε από την τοποθέτηση από μη εξειδικευμένο τεχνίτη, θα καταστήσει άκυρη την εγγύησή σας.
- Διαβάστε προσεκτικά τις οδηγίες που συνοδεύουν προαιρετικά εξαρτήματα και βεβαιωθείτε ότι θα λάβετε όλα τα μέτρα για να αποτρέψετε πτώση της τηλεόρασης.
- Να μεταχειρίζεστε την τηλεόραση προσεκτικά κατά την τοποθέτηση, καθώς τυχόν πρόσκρουση ή άλλες δυνάμεις ενδέχεται να προκαλέσουν ζημιά στο προϊόν.

- Να είστε προσεκτικοί όταν στερεώνετε τους επιτοίχιους βραχίονες στον τοίχο. Να διασφαλίζετε πάντοτε ότι δεν υπάρχουν ηλεκτρικά καλώδια ή σωληνώσεις στην τοίχο, πριν αναρτήσετε τον βραχίονα.
- Για την αποτροπή πτώσης και τραυματισμού, να αφαιρείτε την τηλεόραση από τη σταθερή της θέση στον τοίχο όταν δεν την χρησιμοποιείτε πλέον.
- Ενημερωθείτε για την επιτοίχια λειτουργικότητα με την χρήση του πιστοποιημένου από τη VESA βραχίονα (Δεν είναι δυνατή η πρόσβαση του κατακόρυφου HDMI).

Συνδέσεις

- Ο εξωτερικός εξοπλισμός και τα καλώδια που εικονίζονται δεν παρέχονται με αυτήν την τηλεόραση.
- Βεβαιωθείτε ότι η μονάδα έχει αποσυνδεθεί από την πρίζα ρεύματος πριν προσαρτήσετε ή αποσυνδέσετε τυχόν καλώδια.
- Ελέγξτε τον τύπο του ακροδέκτη και ότι τα φics καλωδίων είναι κατάλληλα για σύνδεση.
- Χρησιμοποιήστε ένα πλήρως συμβατό με HDMI ενσύρματο καλώδιο.
- Κρατήστε την τηλεόραση μακριά από ηλεκτρονικό εξοπλισμό (εξοπλισμό βίντεο κ.λπ.) ή εξοπλισμό με αισθητήρα υπερύθρων. Στην αντίθετη περίπτωση, μπορεί να σημειωθεί παραμόρφωση εικόνας / ήχου ή να επηρεαστεί η λειτουργία άλλου εξοπλισμού.
- Διαβάστε επίσης το εγχειρίδιο του εξοπλισμού που θα συνδέσετε.

Ακροδέκτες

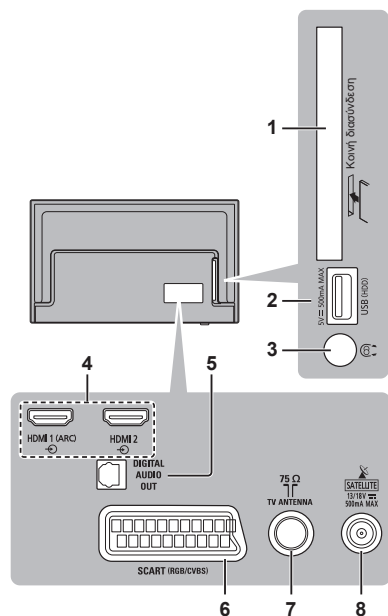

- 1 Υποδοχή CI ➔ (σ. 13)
- 2 Θύρα USB
☰ Αυτό το σύμβολο υποδεικνύει λειτουργία συνεχούς ρεύματος
- 3 Υποδοχή ακουστικών ➔ (σ. 12)
- 4 HDMI1 - 2
- 5 DIGITAL AUDIO OUT
- 6 SACRT (RGB / CVBS) ➔ (σ. 12)
- 7 Επίγειος / καλωδιακός ακροδέκτης ➔ (σ. 11)
 - Για να παρακολουθήσετε περιεχόμενο σε μορφή 4K, χρησιμοποιήστε τον ακροδέκτη HDMI.
➔ (σ. 16)
- 8 Δορυφορικός ακροδέκτης ➔ (σ. 11)

Βασικές συνδέσεις

■ Καλώδιο ρεύματος

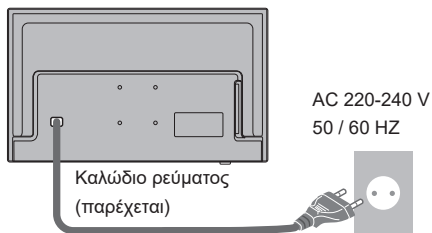

Τοποθετήστε το φics ρεύματος καλά στη θέση του.

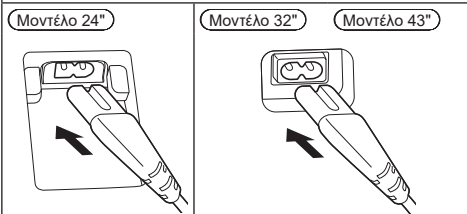

- Κατά την αποσύνδεση του καλωδίου ρεύματος, βεβαιωθείτε ότι έχετε αποσυνδέσει πρώτα το φics από την πρίζα.

■ Κεραία

Τηλεόραση

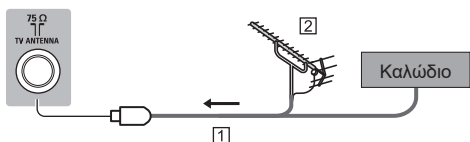

- 1 Καλώδιο RF
 - 2 Επίγεια κεραία
- Για DVB-C, DVB-T, Αναλογικό

■ Δορυφορικό πιάτο

■ DVB-S

Τηλεόραση

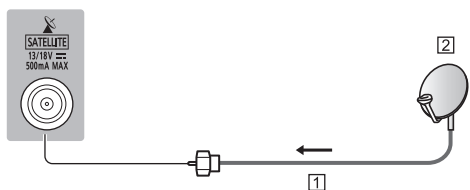

- 1 Καλώδιο δορυφορικής κεραίας
 - 2 Δορυφορικό πιάτο
- Για να διασφαλίσετε ότι το δορυφορικό πιάτο έχει εγκατασταθεί σωστά, συμβουλευτείτε τον τοπικό σας αντιπρόσωπο. Επίσης, συμβουλευτείτε τους φορείς εκπομπής δορυφορικών προγραμμάτων που λαμβάνετε για λεπτομέρειες.

Συσκευές AV

■ Συσκευή εγγραφής DVD κ.λπ.

Τηλεόραση

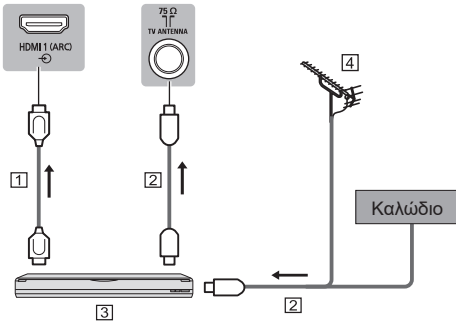

- 1 Καλώδιο HDMI
- 2 Καλώδιο RF
- 3 Συσκευή εγγραφής DVD κ.λπ.
- 4 Επίγεια κεραία

■ Αποκωδικοποιητής

Τηλεόραση

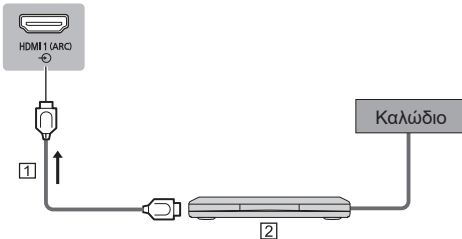

- 1 Καλώδιο HDMI
- 2 Αποκωδικοποιητής

Άλλες συνδέσεις

■ Συσκευή DVD

(RGB/CVBS)

Τηλεόραση

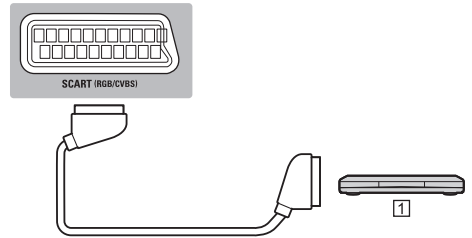

- 1 Συσκευή DVD

■ Ενισχυτής (ακρόαση με εξωτερικά ηχεία)

- Χρησιμοποιήστε το HDMI 1 για να συνδέσετε την τηλεόραση σε έναν ενισχυτή ο οποίος διαθέτει λειτουργία ARC (Κανάλι επιστροφής ήχου). Αν έχει γίνει σύνδεση με ενισχυτή χωρίς λειτουργία ARC, χρησιμοποιήστε το DIGITAL AUDIO.
- Για να απολαύσετε πολυκαναλικό ήχο από εξωτερικό εξοπλισμό (π.χ. Dolby Digital 5.1ch), συνδέστε τον εξοπλισμό στον ενισχυτή. Για πληροφορίες σχετικά με τις συνδέσεις, διαβάστε τα εγχειρίδια του εξοπλισμού και του ενισχυτή.

Τηλεόραση

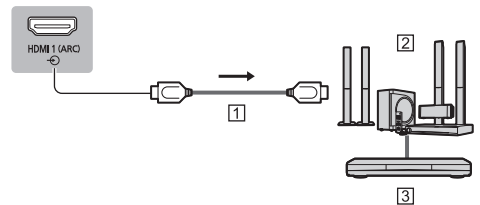

- 1 Καλώδιο HDMI
- 2 Ενισχυτής με σύστημα ηχείων
- 3 Εξωτερικός εξοπλισμός (DVD player κ.λπ.)

■ Ακουστικά

Τηλεόραση

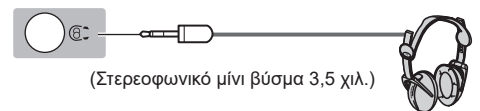

(Στερεοφωνικό μίνι βύσμα 3,5 χιλ.)

■ Κοινή διασύνδεση

- Αποσυνδέστε το καλώδιο ρεύματος πριν τοποθετήσετε ή αφαιρέσετε τη μονάδα CI.
- Αν μια έξυπνη κάρτα και μια μονάδα CI αποτελούν σετ, πρώτα τοποθετήστε τη μονάδα CI και, στη συνέχεια, τοποθετήστε την έξυπνη κάρτα μέσα στη μονάδα CI.
- Τοποθετήστε ή αφαιρέστε τη μονάδα CI εντελώς στη σωστή κατεύθυνση, όπως φαίνεται.
- Θα εμφανίζονται τα φυσιολογικά κρυπτογραφημένα κανάλια. (Τα κανάλια που μπορούν να προβληθούν και οι λειτουργίες τους εξαρτώνται από τη μονάδα CI.)
- Ίσως υπάρχουν ορισμένες μονάδες CI στην αγορά με παλαιότερες ή πιο πρόσφατες εκδόσεις υλικολογισμικού που δεν προσφέρουν πλήρη διαλειτουργικότητα με αυτήν την τηλεόραση CI+ v1.3. Σε αυτήν την περίπτωση, επικοινωνήστε με τον πάροχο του περιεχομένου σας.
- Φροντίστε να αφαιρέσετε την κάρτα μονάδας CI κ.λπ. πριν από την επισκευή, τη μεταφορά ή την απόρριψη.

Τηλεόραση

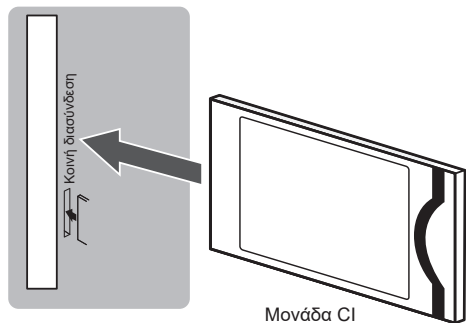

Αναγνώριση στοιχείων ελέγχου

Τηλεχειριστήριο

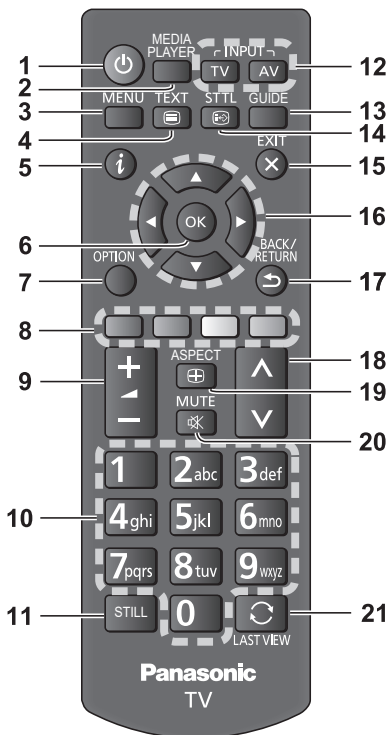

- 1**
 - Όταν ανάψει η λυχνία LED, ενεργοποιείται η τηλεόραση ή τίθεται σε κατάσταση αναμονής.
- 2 MEDIA PLAYER**
 - Προβάλετε αρχεία από USB.
- 3 MENU**
 - Πατήστε για πρόσβαση σε Κανάλια, Πηγές, Βοηθητικά προγράμματα και Ρυθμίσεις.
- 4 Κουμπί Teletext**
 - Πατήστε για άνοιγμα ή κλείσιμο του Teletext.
- 5 Πληροφορίες**
 - Προβάλει πληροφορίες καναλιού και προγράμματος.
- 6 OK**
 - Επιβεβαιώνει τις επιλογές.
 - Πατήστε μετά την επιλογή των θέσεων καναλιών, για γρήγορη αλλαγή καναλιού.
- 7 OPTION**
 - Πατήστε για άνοιγμα ή κλείσιμο του μενού Επιλογές.

8 Έγχρωμα πλήκτρα

(κόκκινο-πράσινο-κίτρινο-μπλε)

- Χρησιμοποιούνται για την επιλογή, πλοήγηση και ενεργοποίηση διαφόρων λειτουργιών.

9 Αύξηση ή μείωση της έντασης

- Πατήστε για προσαρμογή του επιπέδου της έντασης.

10 Αριθμητικά πλήκτρα

- Αλλάζουν τα κανάλια και τις σελίδες teletext.
- Ορίζουν χαρακτήρες.
- Ενεργοποιούν την τηλεόραση, όταν βρίσκεται σε κατάσταση αναμονής.

11 STILL

- Παγώστε την οθόνη.

12 Επιλογή λειτουργίας εισόδου

- Τηλεόραση- αλλάζει σε DVB-C / DVB-T / Αναλογικό.
- AV - ανοίγει ή κλείνει το μενού "Πηγές" - τη λίστα συνδεδεμένων συσκευών.

13 Οδηγ. TV

- Εμφανίζει τον Ηλεκτρονικό οδηγό προγράμματος.

14 Υπότιπλο

- Εμφανίζει τους υπότιπλους.

15 Έξοδος

- Επιστρέφει στην κανονική οθόνη προβολής.

16 Πλήκτρα δρομέα

- Πραγματοποιούν επιλογές και ρυθμίσεις.

17 Επιστροφή

- Επιστρέφει στο προηγούμενο μενού / σελίδα.

18 Κανάλι επάνω / κάτω

- Πραγματοποιεί μετάβαση στο επόμενο ή το προηγούμενο κανάλι.

19 Λόγος διαστάσεων

- Αλλάζει τη μορφή εικόνας.

20 Ενεργοποίηση / απενεργοποίηση σίγασης ήχου

- Πατήστε για σίγαση ή επαναφορά του ήχου.

21 Τελευταία προβολή

- Πραγματοποιεί μετάβαση στο κανάλι που παρακολουθούσατε προηγουμένως.

■ Τοποθέτηση / αφαίρεση μπαταριών

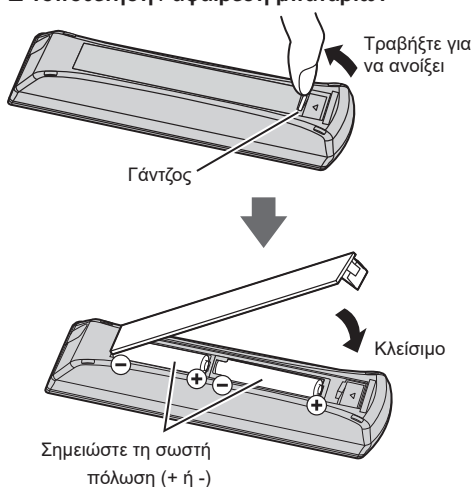

Ενδεικτική λυχνία / Πίνακας ελέγχου

Εμπρός

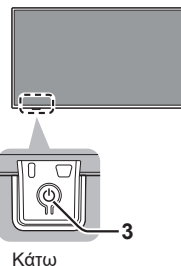
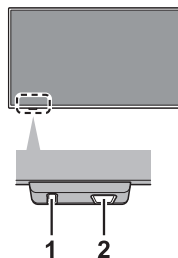

Κάτω

1 LED λειτουργίας

Κόκκινο:

Αναμονή

Πράσινο:

Ενεργοποίηση

- Η λυχνία αναβοσβήνει όταν η τηλεόραση δέχεται μια εντολή από το τηλεχειριστήριο.

Και οι δύο λυχνίες LED απενεργοποιημένες:

Απενεργοποίηση

- Πατήστε το πλήκτρο λειτουργίας στο κάτω μέρος της τηλεόρασης για να την ενεργοποιήσετε.



2 Δέκτης σήματος τηλεχειριστηρίου

- Μην τοποθετείτε αντικείμενα ανάμεσα στον δέκτη σήματος τηλεχειριστηρίου και το τηλεχειριστήριο.

3 Πλήκτρο λειτουργίας

- Χρησιμοποιήστε το για ενεργοποίηση / απενεργοποίηση της τροφοδοσίας ρεύματος. Και οι δύο λυχνίες LED απενεργοποιημένες. Για να ενεργοποιήσετε την τηλεόραση, πατήστε πάλι το κουμπί.

Σημείωση

- Για να απενεργοποιήσετε εντελώς τη συσκευή, πρέπει να τραβήξετε το φως ρεύματος από την τριζα.

Αυτόματη ρύθμιση για πρώτη φορά

Όταν ενεργοποιηθεί η τηλεόραση για πρώτη φορά, θα αναζητήσει αυτόματα τα διαθέσιμα τηλεοπτικά κανάλια και θα σας δώσει επιλογές για τη ρύθμιση της τηλεόρασης.

- Αυτά τα βήματα δεν είναι απαραίτητα αν η ρύθμιση έχει ολοκληρωθεί από τον τοπικό σας αντιπρόσωπο.
- Ολοκληρώστε τις συνδέσεις (σ. 11 - 13) και τις ρυθμίσεις (αν είναι απαραίτητο) του συνδεδεμένου εξοπλισμού πριν από την έναρξη της Αυτόματης ρύθμισης. Για πληροφορίες σχετικά με τις ρυθμίσεις για τον συνδεδεμένο εξοπλισμό, διαβάστε το εγχειρίδιο του εξοπλισμού.

1 Συνδέστε την τηλεόραση σε πρίζα που λειτουργεί και ενεργοποιήστε την.



- Χρειάζονται μερικά δευτερόλεπτα για να ενεργοποιηθεί η οθόνη.

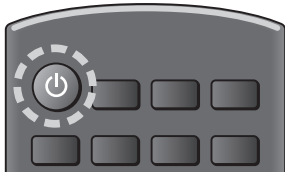

2 Επιλέξτε τα ακόλουθα στοιχεία

Ρυθμίστε κάθε στοιχείο ακολουθώντας τις οδηγίες που εμφανίζονται στην οθόνη.

■ Πώς να χρησιμοποιήσετε το τηλεχειριστήριο



Μετακίνηση του δρομέα



Πρόσβαση στο στοιχείο / αποθήκευση της ρύθμισης



Επιστροφή στο προηγούμενο στοιχείο (αν υπάρχει)

Επιλέξτε γλώσσα

Επιλέξτε τη χώρα σας

- Ανάλογα με τη χώρα που θα επιλέξετε, επιλέξτε την Περιοχή ή/και αποθηκεύστε τον αριθμό κωδικού PIN (το "0000" δεν μπορεί να αποθηκευτεί).

Η Αυτόματη ρύθμιση έχει ολοκληρωθεί και η τηλεόραση είναι έτοιμη για προβολή.

Αν απέτυχε ο συντονισμός, ελέγξτε το καλώδιο RF και, στη συνέχεια, ακολουθήστε τις οδηγίες που εμφανίζονται στην οθόνη.

Σημείωση

- Για να συντονίσετε εκ νέου όλα τα κανάλια.

[Επανεγκατάσταση καναλιών] στο στοιχείο [Αναζήτηση καναλιών]

➔ (σ. 21)

- Για να ενημερώσετε τη διαθέσιμη λειτουργία σήματος τηλεόρασης αργότερα

[Αυτόματη ενημέρωση καναλιών] στο στοιχείο [Εγκατάσταση δορυφόρου] / [Εγκατάσταση κεραίας/Καλωδιακή εγκατάσταση]

➔ (σ. 21)

- Για προετοιμασία όλων των ρυθμίσεων

[Εργοστασιακές ρυθμίσεις] στο στοιχείο [Γενικές ρυθμίσεις]

Παρακολούθηση TV

1 Ενεργοποίηση

Η τηλεόραση μπορεί να ενεργοποιηθεί με βάση την κατάσταση λειτουργίας.

- Κόκκινη λυχνία LED: Χρησιμοποιήστε το τηλεχειριστήριο για να ενεργοποιήσετε την τηλεόραση.



(Τηλεόραση)

- Και οι δύο λυχνίες LED απενεργοποιημένες: Χρησιμοποιήστε το πλήκτρο λειτουργίας στο κάτω μέρος της τηλεόρασης για να την ενεργοποιήσετε.



(Τηλεχειριστήριο)

- Για την κατάσταση της λυχνίας LED, ανατρέξτε στο ➔ (σ. 14)

2 Επιλέξτε την πηγή

TV

3 Επιλέξτε ένα κανάλι

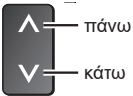

ή



- Για να επιλέξετε μια θέση καναλιού με αριθμούς ψηφίων, π.χ. 399

Πώς να χρησιμοποιήσετε τις λειτουργίες του μενού

1 Εμφάνιση του μενού

MENU



- Εμφανίζει τις λειτουργίες που μπορείτε να ορίσετε (ποικίλλει ανάλογα με το σήμα εισόδου).

2 Επιλογή του μενού



- 1 επιλογή
- 2 πρόσβαση

3 Επιλογή του στοιχείου

Παράδειγμα Μενού "Εικόνα"

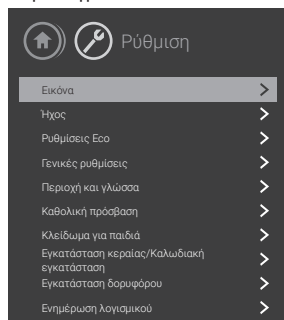

Οδηγός λειτουργίας



- 1 επιλογή
- 2 πρόσβαση

- Για έξοδο από την οθόνη μενού

EXIT



- Για επιστροφή στην προηγούμενη οθόνη

BACK/
RETURN



- Για αλλαγή των σελίδων μενού



πάνω

κάτω

■ Επιλογή μεταξύ των εναλλακτικών

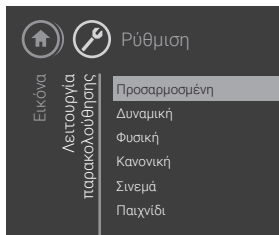

- 1 επιλογή
- 2 αποθήκευση

■ Προσαρμογή με χρήση του ρυθμιστικού



Μετακινήθηκε



- 1 αλλαγή
- 2 αποθήκευση

■ Μετάβαση στην επόμενη οθόνη



πρόσβαση

■ Εισαγωγή χαρακτήρων μέσω του μενού ελεύθερης εισαγωγής

Μπορείτε να εισάγετε ονόματα ή αριθμούς ελεύθερα για ορισμένα στοιχεία.

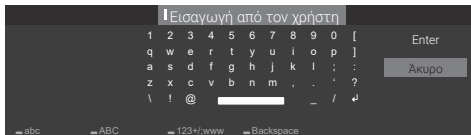

1 Ορισμός χαρακτήρων έναν προς έναν

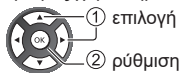

2 Αποθήκευση



- Μπορείτε να ορίσετε χαρακτήρες χρησιμοποιώντας αριθμητικά κουμπιά.

■ Για επαναφορά των ρυθμίσεων

- Μόνο ρυθμίσεις εικόνας ή ήχου
 - ➔ [Εργοστασιακές ρυθμίσεις] στη διαδρομή [Γενικές ρυθμίσεις] (Μενού ρυθμίσεων)
- Για προετοιμασία όλων των ρυθμίσεων
 - ➔ [Επανεγκατάσταση τηλεόρασης] στη διαδρομή [Γενικές ρυθμίσεις] (Μενού ρυθμίσεων)

Επισκόπηση μενού

Μενού αρχικής σελίδας

1 Εμφάνιση του μενού

MENU



- Εμφανίζει τις λειτουργίες που μπορείτε να ορίσετε (ποικίλλει ανάλογα με το σήμα εισόδου).

2 Επιλογή του στοιχείου

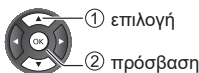
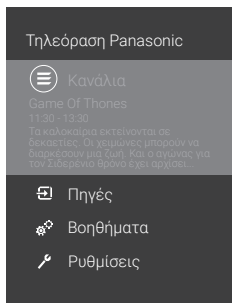

■ Κανάλια

Περιεχόμενα όλων των καναλιών.

- Πατήστε OK για να ανοίξετε τη λίστα καναλιών.

■ Πηγές

Διαθέσιμο περιεχόμενο: πηγές.

■ Βοηθήματα

Διαθέσιμο περιεχόμενο: Λειτουργίες τηλεόρασης για τον χρήστη.

■ Ρυθμίσεις

Διαθέσιμο περιεχόμενο: ρυθμίσεις για τον χρήστη.

Μενού βοηθητικών προγραμμάτων

■ Οδηγός TV

Ανοίξτε τον οδηγό TV.

Για λεπτομέρειες, ανατρέξτε στην ενότητα ➔ **σελίδα 27** «Χρήση του Οδηγού προγράμματος».

■ Αναζήτηση USB

Ανοίξτε αρχεία από USB.

Για λεπτομέρειες, ανατρέξτε στην ενότητα ➔ **σελίδα 28** «Χρήση του Media Player».

■ Κανάλια

Ανοίξτε τη λίστα καναλιών.

Αλλαγή ρυθμίσεων εικόνας και ήχου

Εικόνα

1 Εμφανίστε το μενού και επιλέξτε το στοιχείο [Ρυθμίσεις]



2 Επιλέξτε το στοιχείο [Εικόνα]

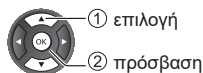

3 Επιλέξτε το στοιχείο για προσαρμογή

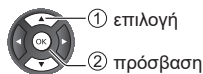

Λειτουργία παρακολούθησης

Μπορείτε να επιλέξετε την αγαπημένη σας λειτουργία για κάθε είσοδο.

■ [Προσαρμοσμένη]:

Προσαρμόζει κάθε στοιχείο του μενού εικόνας χειροκίνητα, για να ανταποκριθεί στην αγαπημένη σας ποιότητα εικόνας.

■ [Δυναμική]:

Βελτώνει την αντίθεση και την ευκρίνεια, για παρακολούθηση σε φωτεινή αίθουσα.

■ [Φυσική]:

Βελτώνει τη φυσική ποιότητα εικόνας.

■ [Κανονική]:

Γενική χρήση για παρακολούθηση σε κανονικές συνθήκες φωτισμού.

■ [Κινηματογράφος]:

Βελτώνει την απόδοση της αντίθεσης, της αναπαραγωγής μαύρου και χρωμάτων, για παρακολούθηση ταινιών σε αίθουσα με συσκότιση.

■ [Παιχνίδι]:

Βελτώνει την ποιότητα εικόνας για το παιχνίδι κ.λπ.

Άλλες ρυθμίσεις εικόνας

■ [Χρώμα] / [Αντίθεση] / [Ευκρίνεια] / [Φωτεινότητα]

Προσαρμόζει τα επίπεδα αυτών των επιλογών, σύμφωνα με την προσωπική σας προτίμηση.

Ρυθμίσεις εικόνας για προχωρημένους

Επιλέγει ρυθμίσεις βίντεο για προχωρημένους.

■ [Υπολογιστής]:

Θέτει τη ρύθμιση σε Υπολογιστή για να έχετε τις ιδανικές ρυθμίσεις εικόνας, όταν χρησιμοποιείτε την τηλεόραση ως οθόνη υπολογιστή.

■ [Χρώμα]

[Βελτίωση χρώματος]:

Ορίζει το επίπεδο έντασης χρώματος και τις λεπτομέρειες στα φωτεινά χρώματα.

[Θερμοκρασία χρωμάτων]:

Ορίζει τη συνολική χρωματική απόχρωση της εικόνας (περισσότερο μπλε - περισσότερο κόκκινο).

[Προσαρμοσμένη θερμοκρασία χρώματος]:

Ορίζει τη συνολική χρωματική απόχρωση χειροκίνητα.

■ [Αντίθεση]:

[Λειτουργίες αντίθεσης]:

Ρυθμίζει την τηλεόραση ώστε να μειώνει αυτόματα την αντίθεση, για βέλτιστη κατανάλωση ρεύματος ή για βέλτιστη εμπειρία εικόνας.

[Δυναμική αντίθεση]:

Βελτώνει τις λεπτομέρειες σε σκοτεινές, μεσαίες και φωτεινές περιοχές της εικόνας αυτόματα.

[Αντίθεση βίντεο]:

Ρυθμίζει τη λεπτομερή ισορροπία λευκού φωτεινών κόκκινων / πράσινων / μπλε περιοχών.

[Gamma]:

Πραγματοποιεί εναλλαγή της καμπύλης gamma.

- Σημειώστε ότι οι αριθμητικές τιμές αποτελούν αναφορά για τη ρύθμιση.

■ [Ευκρίνεια]:

[Super Resolution]:

Ρυθμίζει εξαιρετική ευκρίνεια σε άκρα γραμμών και σε λεπτομέρειες.

■ [Καθαρισμός εικόνας]:

[Μείωση θορύβου]:

Μειώνει τον ανεπιθύμητο θόρυβο εικόνας.

[Μείωση σφάλματος MPEG]:

Μειώνει τον θόρυβο από το τρεμπάιγμα στα σημεία με περίγραμμα μιας εικόνας και απομονώνει τον θόρυβο.

Προσαρμογή μορφής εικόνας και άκρων οθόνης

Επιλέγει [Μορφή και άκρα] στην [Εικόνα].

■ [Μορφή εικόνας]:

Επιλέγει την προκαθορισμένη μορφή εικόνας για να γεμίσει την οθόνη.

■ [Άκρα οθόνης]:

Ορίζει την ελαφριά μεγέθυνση της εικόνας για την απόκριση των παραμορφωμένων άκρων.

■ [Μετατόπιση εικόνας]:

- Η ρύθμιση μετατόπισης εικόνας θα αποθηκεύεται όταν ορίζεται σε Υπολογιστή.

- Για επαναφορά της τρέχουσας [Λειτουργίας προβολής] στις προεπιλεγμένες ρυθμίσεις
➔ [Εργοστασιακές ρυθμίσεις] στη διαδρομή [Γενικές ρυθμίσεις] (Μενού ρυθμίσεων)

Ήχος

1 Εμφανίστε το μενού και επιλέξτε το στοιχείο [Ρυθμίσεις]



2 Επιλέξτε το στοιχείο [Ήχος]



3 Επιλέξτε το στοιχείο για προσαρμογή



Λειτουργία ήχου

Μπορείτε να επιλέξετε την αγαπημένη σας λειτουργία για κάθε είσοδο.

■ [Χρήστης]:

Προσαρμόζει μη αυτόματα τους ήχους, για να ανταποκριθεί στην αγαπημένη σας ποιότητα ήχου.

■ [Τυπική]:

Παρέχει την κατάλληλη ποιότητα ήχου για όλους τους τύπους σκηνών.

■ [Κινηματογράφος]:

Βελτώνει την ποιότητα ήχου για την παρακολούθηση ταινιών.

■ [Μουσική]:

Βελτώνει την ποιότητα ήχου για την παρακολούθηση μουσικών βίντεο κ.λπ.

■ [Παιχνίδι]:

Βελτώνει την ποιότητα ήχου για το παίξιμο παιχνιδιών κ.λπ.

■ [Ομιλία]:

Βελτώνει την ποιότητα ήχου για την παρακολούθηση ειδήσεων, δραματικών σειρών κ.λπ.

Άλλες ρυθμίσεις ήχου

■ [Μπάσα]:

Προσαρμόζει τη στάθμη για τη βελτίωση ή την ελαχιστοποίηση χαμηλότερης, πιο βαθιάς εξόδου ήχου.

■ [Πρίμα]:

Προσαρμόζει τη στάθμη για τη βελτίωση ή την ελαχιστοποίηση οξύτερης, υψηλότερης εξόδου ήχου.

■ [Λειτουργία Surround]:

Επιλέγει τις ρυθμίσεις ήχου surround.

■ [Ένταση ακουστικών]:

Προσαρμόζει την ένταση των ακουστικών.

■ [Τοποθέτηση τηλεόρασης]:

Επιλέγει τη θέση της τηλεόρασης.

■ Ρυθμίσεις ήχου για προχωρημένους

Επιλέγει τις ρυθμίσεις ήχου για προχωρημένους.

[Αυτόματη εξομάλυνση έντασης ήχου]:

Ρυθμίζει αυτόματα τις μεγάλες διαφορές στο επίπεδο ήχου μεταξύ καναλιών και εισόδων.

[Ένταση Δ]:

Προσαρμόζει την τιμή δέλτα για την ένταση ήχου του ηχείου της τηλεόρασης.

Η Ένταση Δ είναι διαθέσιμη μόνο όταν για την πηγή εισόδου έχει οριστεί η επιλογή HDMI ή Αναλογικές πηγές και για την έξοδο ήχου έχει οριστεί η επιλογή Ηχεία τηλεόρασης ή Σύστημα ήχου HDMI.

[Έξοδος ήχου]:

Επιλέγει την έξοδο ήχου για την προσαρμογή της έντασης.

[Clear Sound]:

Αν ο ήχος από τα ηχεία της τηλεόρασης δεν είναι καθαρός εξαιτίας του περιβάλλοντος εγκατάστασης, συνιστάται η ενεργοποίηση της επιλογής.

- Αυτή η λειτουργία είναι αποτελεσματική μόνο για τον ήχο από τα ηχεία της τηλεόρασης.

[Μορφοποίηση ψηφιακής εξόδου]:

Επιλέγει την αρχική ρύθμιση για κομμάτια ήχου.

- Οι διαθέσιμες επιλογές ποικίλλουν ανάλογα με τη χώρα που επιλέγετε.

[Εξισορρόπηση ψηφιακής εξόδου]:

Προσαρμόζει το επίπεδο ήχου από τη συσκευή που είναι συνδεδεμένη στην ψηφιακή έξοδο ήχου (SPDIF) ή στην υποδοχή HDMI.

[Καθυστέρηση ψηφιακής εξόδου]:

Προσαρμόζει τον χρόνο καθυστέρησης στην έξοδο ήχου από τους ακροδέκτες DIGITAL AUDIO και HDMI 1 (Λειτουργία ARC), αν ο ήχος δεν συγχρονίζεται με την εικόνα.

[Αντιστάθμιση ψηφιακής εξόδου]:

Αν δεν μπορείτε να ορίσετε μια καθυστέρηση στο Home Cinema, μπορείτε να ρυθμίσετε την τηλεόραση ώστε να συγχρονίζει τον ήχο.

Μπορείτε να ορίσετε μια τιμή αντιστάθμισης η οποία να αντισταθμίζει το χρόνο που απαιτείται προκειμένου το Home Cinema να επεξεργαστεί τον ήχο της τηλεοπτικής εικόνας.

Μπορείτε να ρυθμίσετε την τιμή σε βήματα των 5ms. Η μέγιστη ρύθμιση είναι 60ms.

- Διαθέσιμη μόνο όταν η Καθυστέρηση ψηφιακής εξόδου έχει οριστεί σε Ενεργοποίηση

- Για επαναφορά της τρέχουσας [Λειτουργίας ήχου] στις προεπιλεγμένες ρυθμίσεις
➔ [Εργοστασιακές ρυθμίσεις] στη διαδρομή [Γενικές ρυθμίσεις] (Μενού ρυθμίσεων)

Επιστροφή από το Μενού "Ρύθμιση"

Συντονίζει ξανά αυτόματα τα κανάλια που λαμβάνονται στην περιοχή.

- Αυτή η λειτουργία είναι διαθέσιμη αν έχει πραγματοποιηθεί ήδη ο συντονισμός καναλιών.
- Γίνεται εκ νέου συντονισμός μόνο της επιλεγμένης λειτουργίας. Όλες οι προηγούμενες ρυθμίσεις συντονισμού διαγράφονται.
- Απαιτείται ο αριθμός PIN κλειδωμάτων για παιδιά, για να συντονίσετε εκ νέου κλειδωμένα κανάλια.

1 Εμφανίστε το μενού και επιλέξτε το στοιχείο [Ρυθμίσεις]



2 Επιλέξτε το στοιχείο [Εγκατάσταση δορυφόρου] / [Εγκατάσταση κεραίας/ Καλωδιακή εγκατάσταση]

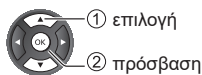

3 Επιλέξτε το στοιχείο και πατήστε OK για πρόσβαση

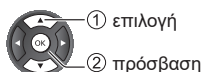

Έναρξη εγκατάστασης

■ Ενημέρωση καναλιών

1 Επιλέξτε το στοιχείο [Ενημέρωση καναλιών].

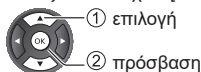

Μπορείτε σε κάθε περίπτωση να ξεκινήσετε μια ενημέρωση καναλιών χειροκίνητα. Θα προστεθούν νέα κανάλια και θα καταργηθούν τα μη διαθέσιμα.

■ Αυτόματη αναζήτηση καναλιών

1 Επιλέξτε το στοιχείο [Αυτόματη ενημέρωση καναλιών].

- Αν λαμβάνετε ψηφιακά κανάλια, μπορείτε να ρυθμίσετε την τηλεόραση ώστε να ενημερώνει αυτόματα τη λίστα με νέα κανάλια.
- Τα νέα κανάλια αποθηκεύονται στη λίστα "Όλα τα κανάλια" και στη λίστα "Νέα κανάλια". Τα κενά κανάλια καταργούνται.
- Εάν εντοπιστούν νέα κανάλια ή εάν ενημερωθούν ή καταργηθούν κανάλια, εμφανίζεται ένα μήνυμα κατά την εκκίνηση της τηλεόρασης. Η τηλεόραση πρέπει να είναι σε κατάσταση αναμονής για αυτόματη ενημέρωση καναλιών.

Μηνύματα ενημέρωσης καναλιών

Όταν εντοπίζονται νέα κανάλια ή έχει γίνει ενημέρωση ή αφαίρεση καναλιών, εμφανίζεται ένα μήνυμα κατά την εκκίνηση της τηλεόρασης.

Για να μην εμφανίζεται αυτό το μήνυμα μετά από κάθε ενημέρωση καναλιών, μπορείτε να το απενεργοποιήσετε.

Δορυφόρος (εάν διατίθεται)

- Μπορείτε να εγκαταστήσετε έως και 4 δορυφόρους σε αυτήν την τηλεόραση. Επιλέξτε τον αριθμό δορυφόρων που θέλετε να εγκαταστήσετε στην αρχή της εγκατάστασης. Με αυτόν τον τρόπο, θα επιταχύνετε τη διαδικασία της εγκατάστασης.
- Μπορείτε να χρησιμοποιήσετε ένα σύστημα Unicable για να συνδέσετε το δορυφορικό πιάτο στην τηλεόραση. Επιλέξτε Unicable για 1 ή 2 δορυφόρους κατά την έναρξη της εγκατάστασης.

Επανεγκατάσταση καναλιών

- 1 Επιλέξτε το στοιχείο [Εγκατάσταση δορυφόρου] > [Αναζήτηση δορυφόρου].
- 2 Επιλέξτε το στοιχείο [Επανεγκατάσταση καναλιών].
- 3 Επιλέξτε το στοιχείο [Ρυθμίσεις] ή [Έναρξη] για ενημέρωση καναλιών.

■ Μενού ρυθμίσεων

- Τύπος σύνδεσης
Επιλέξτε τον αριθμό δορυφόρων για εγκατάσταση. Η τηλεόραση ορίζει αυτόματα τον κατάλληλο τύπο σύνδεσης.

■ Ρυθμίσεις LNB

Σε ορισμένες χώρες, μπορείτε να προσαρμόσετε τις ρυθμίσεις για προχωρημένους για αναμεταδότη κατεύθυνσης και για κάθε LNB. Χρησιμοποιήστε ή αλλάξτε αυτές τις ρυθμίσεις μόνο όταν αποτύχει μια κανονική εγκατάσταση.

Αν δεν έχετε τυπικό εξοπλισμό δορυφορικής, μπορείτε να χρησιμοποιήσετε αυτές τις ρυθμίσεις για να παρακάμψετε τις βασικές ρυθμίσεις. Ορισμένοι πάροχοι μπορεί να σας δώσουν κάποιο αναμεταδότη ή τιμές LNB τις οποίες μπορείτε να εισάγετε εδώ.

Χειροκίνητη εγκατάσταση

Εγκαταστήστε χειροκίνητα δορυφορικά κανάλια αν απαιτείται.

1 Επιλέξτε το στοιχείο [Εγκατάσταση δορυφόρου] > [Χειροκίνητη εγκατάσταση].

■ LNB

Επιλέξτε το LNB για το οποίο θέλετε να προσθέσετε νέα κανάλια.

■ Πόλωση

Επιλέξτε την πόλωση που χρειάζεται.

■ Λειτουργία ρυθμού συμβόλων

Επιλέξτε [Χειροκίνητη] για να εισαγάγετε ρυθμό συμβόλων.

■ Συχνότητα

Εισαγάγετε τη συχνότητα του αναμεταδότη.

■ Αναζήτηση

Αναζητήστε αναμεταδότη.

Επανεγκατάσταση καναλιών

- 1 Επιλέξτε το στοιχείο [Εγκατάσταση κεραίας/Καλωδιακή εγκατάσταση] > [Αναζήτηση καναλιών].
- 2 Επιλέξτε το στοιχείο [Επανεγκατάσταση καναλιών].
- 3 - Επιλέξτε τη χώρα και πατήστε OK.
- 4 Επιλέξτε [Κεραία (DVB-T) ή Καλωδιακή (DVB-C)] και επιλέξτε ένα στοιχείο που πρέπει να επανεγκαταστήσετε.
- 5 Επιλέξτε [Ψηφιακά και αναλογικά κανάλια], [Μόνο ψηφιακά κανάλια] ή [Μόνο αναλογικά κανάλια].
- 6 Επιλέξτε το στοιχείο [Εναρξη] και πατήστε OK για ενημέρωση των καναλιών. Η διαδικασία ενδέχεται να διαρκέσει μερικά λεπτά.

Δοκιμή λήψης

Εμφανίζεται η ψηφιακή συχνότητα για το κανάλι. Αν η λήψη είναι κακή, ελέγξτε κι αλλάξτε τη θέση της κεραίας σας. Ελέγξτε την ποιότητα του σήματος και επιλέξτε το στοιχείο [Αναζήτηση].

Αν χρησιμοποιείτε το σύστημα DVB-C για τη λήψη καναλιών, είναι διαθέσιμη η επιλογή [Λειτουργία ρυθμού συμβόλων]. Στη Λειτουργία ρυθμού συμβόλων, επιλέξτε [Αυτόματα], εκτός αν ο πάροχος καλωδιακής τηλεόρασης σας έχει δώσει μια συγκεκριμένη τιμή ρυθμού συμβόλων. Για να εισαγάγετε τη συγκεκριμένη τιμή ρυθμού συμβόλων, επιλέξτε [Ρυθμός συμβόλων] και πληκτρολογήστε την τιμή.

Χειροκίνητη εγκατάσταση

Εγκαταστήστε χειροκίνητα αναλογικό τηλεοπτικό κανάλι αν απαιτείται.

- 1 Επιλέξτε το στοιχείο [Εγκατάσταση κεραίας/Καλωδιακή εγκατάσταση] > [Αναλογική: Χειροκίνητη εγκατάσταση].

■ Σύστημα

Ρυθμίστε το σύστημα τηλεόρασης και επιλέξτε τη χώρα.

■ Αναζήτηση καναλιού

Εισαγάγετε μια συχνότητα για εύρεση ενός καναλιού. Το κανάλι που βρέθηκε εμφανίζεται στην οθόνη και, αν η λήψη είναι κακή, πατήστε [Αναζήτηση] ξανά. Επιλέξτε [Πραγμ] και πατήστε OK για να αποθηκεύσετε το κανάλι.

■ Συντονισμός

Επιλέξτε [Συντονισμός] για να πραγματοποιήσετε συντονισμό ενός καναλιού.

■ Αποθήκευση

Μπορείτε να αποθηκεύσετε το κανάλι στον τρέχοντα αριθμό καναλιού ή σε έναν νέο αριθμό καναλιού. Επιλέξτε [Αποθήκευση] και πατήστε OK. Ο νέος αριθμός καναλιού εμφανίζεται στιγμιαία.

Επιλογές καναλιών

Ενώ παρακολουθείτε ένα πρόγραμμα, μπορείτε να ορίσετε ορισμένες επιλογές.

1 Επιλέξτε τη λειτουργία**2 Ανοίξτε τις επιλογές****■ Υπότιτλοι**

Για να κάνετε εναλλαγή [Ενεργοποίηση υποτίτλων] ή [Απενεργοποίηση υποτίτλων]. Εναλλακτικά, μπορείτε να επιλέξετε [Αυτόματα].

Εάν οι πληροφορίες γλώσσας αποτελούν μέρος της ψηφιακής μετάδοσης και το πρόγραμμα που μεταδίδεται δεν είναι στη γλώσσα σας (τη γλώσσα που έχει ρυθμιστεί στην τηλεόραση), η τηλεόραση μπορεί να εμφανίζει αυτόματα υπότιτλους σε μία από τις Γλώσσες υποτίτλων της προτίμησής σας. Μία από αυτές τις γλώσσες υποτίτλων πρέπει να είναι επίσης μέρος της μετάδοσης.

Μπορείτε να επιλέξετε την προτιμώμενη γλώσσα υποτίτλων στο στοιχείο [Γλώσσα υποτίτλων].

■ Γλώσσα υποτίτλων

Ρυθμίστε τη γλώσσα υποτίτλων. Εάν δεν είναι διαθέσιμη καμία από τις προτιμώμενες γλώσσες υποτίτλων, μπορείτε να επιλέξετε μια άλλη γλώσσα υποτίτλων, εάν είναι διαθέσιμη.

■ Γλώσσα ήχου

Ρυθμίστε τη γλώσσα ήχου. Εάν δεν είναι διαθέσιμη καμία από τις προτιμώμενες γλώσσες ήχου, μπορείτε να επιλέξετε μια άλλη γλώσσα ήχου, εάν είναι διαθέσιμη.

■ Dual I-II

Η επιλογή αυτή είναι διαθέσιμη σε περίπτωση που ένα ηχητικό σήμα περιλαμβάνει δύο γλώσσες ήχου, αλλά δεν υπάρχει ένδειξη γλώσσας είτε για τη μία είτε και για τις δύο γλώσσες.

■ Κοινή διασύνδεση

Με αυτή την επιλογή, μπορείτε να προσαρμόσετε τις ρυθμίσεις παρόχου, εφόσον είναι διαθέσιμο προπληρωμένο συνδρομητικό περιεχόμενο μέσω μιας μονάδας CAM.

■ Μονοφωνικός/Στερεοφωνικός ήχος

Για εναλλαγή του ήχου ενός αναλογικού καναλιού σε Μονοφωνικό ή Στερεοφωνικό ήχο.

■ Κατάσταση

Για να προβάλετε τις τεχνικές πληροφορίες στο ένα κανάλι.

■ Ρολόι

Για να προβάλετε την ώρα στη γωνία της οθόνης της τηλεόρασης.

Λίστα καναλιών

Μπορείτε να δημιουργήσετε λίστες αγαπημένων καναλιών, να παραλείψετε ανεπιθύμητα κανάλια κ.λπ.

1 Επιλέξτε τη λειτουργία

TV

2 Επιλέξτε το στοιχείο [Κανάλια]



3 Ανοίξτε το στοιχείο [Λίστα καναλιών]

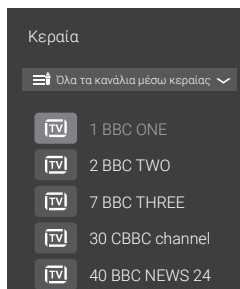

Επιλογές λίστας καναλιών

1 Εμφανίστε το μενού επιλογών.



2 Ενεργοποιήστε μία από τις επιλογές

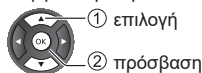

Μετονομασία καναλιού

1 Επιλέξτε κανάλι για επεξεργασία

2 Εμφανίστε το μενού επιλογών και επιλέξτε το στοιχείο [Μετονομασία καναλιού]

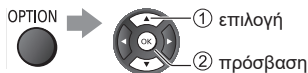

3 Στο πεδίο πληκτρολόγησης, πατήστε OK για να ανοίξετε το πληκτρολόγιο στην οθόνη.

4 Χρησιμοποιήστε τα πλήκτρα πλοήγησης για να επιλέξετε ένα χαρακτήρα και κατόπιν πατήστε OK



5 Επιλέξτε [Πραγμ] όταν ολοκληρώσετε την επεξεργασία

- Ακολουθήστε τις οδηγίες που εμφανίζονται στην οθόνη

Δημιουργία ή επεξεργασία λίστας αγαπημένων καναλιών

■ Δημιουργία λίστας αγαπημένων καναλιών

Δημιουργήστε τη λίστα αγαπημένων καναλιών από διάφορους φορείς εκπομπής (έως 4: [Αγαπημένα]1 έως 4).

1 Εμφανίστε το μενού επιλογών



2 Επιλέξτε το στοιχείο [Δημιουργία λίστας αγαπημένων]

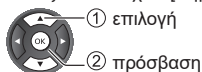

3 Επιλέξτε ένα κανάλι και πατήστε OK για να το προσθέσετε σε μια λίστα αγαπημένων.

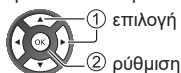

4 Πραγματοποιήστε αποθήκευση όταν ολοκληρώσετε την επεξεργασία.

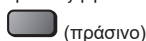

■ Επεξεργασία λίστας αγαπημένων καναλιών

1 Εμφανίστε το μενού επιλογών



2 Επιλέξτε το στοιχείο [Επεξεργασία αγαπημένων]

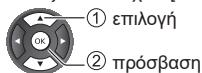

3 Επιλέξτε ένα κανάλι και πατήστε OK για να το προσθέσετε ή να το αφαιρέσετε από μια λίστα αγαπημένων καναλιών.

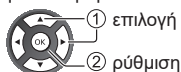

4 Πραγματοποιήστε αποθήκευση όταν ολοκληρώσετε την επεξεργασία

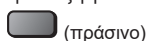

Επιλογή εύρους καναλιών

Επιλέξτε ένα εύρος καναλιών σε μια λίστα αγαπημένων καναλιών. Όταν ολοκληρωθεί η διαδικασία, πατήστε OK.

Επιλογή λίστας καναλιών

Επιλέξτε μία λίστα καναλιών που θέλετε να παρακολουθήσετε και πατήστε OK.

Κλειδωμα / ξεκλειδωμα καναλιού

Για να αποτρέψετε την παρακολούθηση κάποιου καναλιού από παιδιά, μπορείτε να κλειδώσετε το κανάλι. Για να παρακολουθήσετε ένα κλειδωμένο κανάλι, πρέπει να εισαγάγετε πρώτα τον 4ψήφιο κωδικό PIN για το Κλειδωμα για παιδιά. Δεν μπορείτε να κλειδώσετε προγράμματα από συνδεδεμένες συσκευές.

Το κλειδωμένο κανάλι θα έχει την ένδειξη  δίπλα από το λογότυπο του καναλιού.

Αναζήτηση καναλιού

Αναζητήστε ένα κανάλι για να το εντοπίσετε σε μια μεγάλη λίστα καναλιών.

1 Εμφανίστε το μενού επιλογών



2 Επιλέξτε το στοιχείο [Αναζήτηση καναλιού]

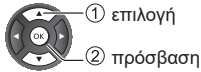

3 Στο πεδίο πληκτρολόγησης, πατήστε OK για να ανοίξετε το πληκτρολόγιο στην οθόνη.

4 Χρησιμοποιήστε τα πλήκτρα πλοήγησης για να επιλέξετε ένα χαρακτήρα

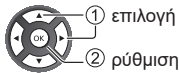

5 Επιλέξτε το στοιχείο [Πραγμ] όταν ολοκληρώσετε την επεξεργασία.

Κλειδωμα για παιδιά

Μπορείτε να κλειδώσετε συγκεκριμένα κανάλια για να περιορίσετε την πρόσβαση σε αυτά.

Όταν επιλεγεί το κλειδωμένο κανάλι, εμφανίζεται ένα μήνυμα. Εισαγάγετε τον αριθμό PIN για να το παρακολουθήσετε.

1 Εμφανίστε το μενού και επιλέξτε το στοιχείο [Ρυθμίσεις]



2 Επιλέξτε το στοιχείο [Κλειδωμα για παιδιά]





1 Εισαγάγετε τον αριθμό PIN (4 ψηφία)

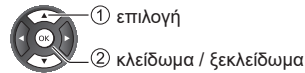

- Εισαγάγετε τον αριθμό PIN δύο φορές κατά την πρώτη ρύθμιση.
- Σημειώστε τον αριθμό PIN, σε περίπτωση που τον ξεχάσετε.

2 Επιλέξτε το κανάλι που θα κλειδωθεί



 Εμφανίζεται όταν το κανάλι / η είσοδος έχει κλειδωθεί

Γονική διαβάθμιση

Για να παρακολουθήσετε το πρόγραμμα DVB που έχει πληροφορίες διαβάθμισης για τη συγκεκριμένη ηλικία, εισαγάγετε τον αριθμό PIN (ανάλογα με τον φορέα εκπομπής).

1 Επιλέξτε το στοιχείο [Γονική διαβάθμιση]



2 Επιλέξτε μια ηλικία για τον περιορισμό των προγραμμάτων

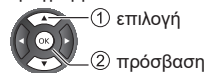

- Η διαθεσιμότητα αυτής της λειτουργίας εξαρτάται από τη χώρα που επιλέγετε

Αλλαγή κωδικού

■ Αλλαγή κωδικού

Μπορείτε να αλλάξετε τον αριθμό PIN.

1 Επιλέξτε το στοιχείο [Αλλαγή κωδικού]



2 Εισαγάγετε έναν νέο αριθμό PIN (4 ψηφία) δύο φορές με τα αριθμητικά κουμπιά.



Παρακολούθηση εξωτερικών εισόδων

Συνδέστε τον εξωτερικό εξοπλισμό (VCR, DVD κ.λπ.) και μπορείτε να παρακολουθήσετε μέσω της εισόδου.

- Για λεπτομέρειες, ανατρέξτε στην ενότητα ➔ **σελίδα 11 «Συνδέσεις».**

1 Εμφανίστε το μενού επιλογής εισόδου

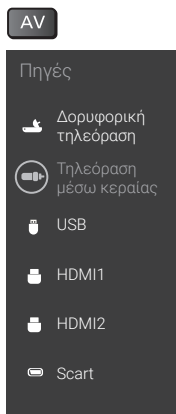

2 Επιλέξτε τη λειτουργία εισόδου που είναι συνδεδεμένη με τον εξοπλισμό

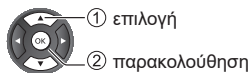

- Μπορείτε επίσης να επιλέξετε την είσοδο πατώντας το κουμπί AV. Πατήστε επανειλημμένα έως ότου επιλεγεί η επιθυμητή είσοδος.

Παρακολούθηση Teletext

Οι υπηρεσίες Teletext είναι οι πληροφορίες κειμένου που παρέχονται από τον φορέα εκπομπής.

Τα χαρακτηριστικά ενδέχεται να διαφέρουν ανάλογα με τον φορέα εκπομπής.

Παρακολούθηση Teletext

1 Εναλλαγή σε Teletext

TEXT



- Εμφανίζει τη σελίδα περιεχομένων (το περιεχόμενο ποικίλλει ανάλογα με τον φορέα εκπομπής).

2 Επιλέξτε τη σελίδα



ή



Έγχρωμα πλήκτρα
(Αντιστοιχούν στη γραμμή
χρωμάτων)

■ Για να επιλέξετε λειτουργία

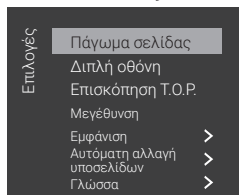

1 Εμφανίστε το μενού επιλογών

OPTION



2 Επιλέξτε το στοιχείο [Αναζήτηση ανά είδος]



① επιλογή

② ρύθμιση

■ Για επιστροφή στην τηλεόραση

EXIT



Χρήση του Οδηγού προγράμματος

Οδηγός προγράμματος - Ο Ηλεκτρονικός οδηγός προγράμματος (EPG) εμφανίζει στην οθόνη μια λίστα προγραμμάτων που προβάλλονται τη δεδομένη στιγμή και των προσεχών προγραμμάτων που προβληθούν τις επόμενες επτά ημέρες (ανάλογα με τον φορέα εκπομπής).

- Όταν αυτή η τηλεόραση τίθεται σε λειτουργία για πρώτη φορά ή όταν η τηλεόραση είναι απενεργοποιημένη για περισσότερο από μία εβδομάδα, ενδέχεται να χρειαστεί κάποιο χρονικό διάστημα έως ότου εμφανιστεί πλήρως ο Οδηγός TV.
- Δεν ισχύει για Αναλογική

1 Επιλέξτε Τηλεόραση



2 Εμφανίστε τον Οδηγό TV



Παράδειγμα

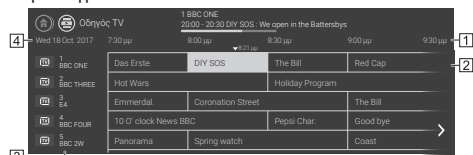

- 1 Ώρα
- 2 Πρόγραμμα
- 3 Θέση και όνομα καναλιού
- 4 Ημερομηνία

■ Για να παρακολουθήσετε το πρόγραμμα

1 Επιλέξτε το τρέχον πρόγραμμα

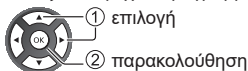

■ Για να προβάλετε λεπτομέρειες προγράμματος

1 Επιλέξτε το τρέχον πρόγραμμα



2 Εμφανίστε τις λεπτομέρειες προγράμματος



■ Για να ορίσετε μια υπενθύμιση

Με την υπενθύμιση, ένα μήνυμα θα σας ειδοποιήσει μόλις το πρόγραμμα ξεκινήσει.

1 Επιλέξτε το προσεχές πρόγραμμα

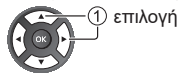

2 Ορίστε την υπενθύμιση



(πράσινο)

🔔: Εμφανίζεται όταν ορίζεται μια υπενθύμιση.

■ Για αναζήτηση ανά είδος

Αν οι πληροφορίες είναι διαθέσιμες, (ανάλογα με τον φορέα εκπομπής), μπορείτε να πραγματοποιήσετε αναζήτηση στα προγραμματισμένα προγράμματα με βάση το είδος, όπως ειδήσεις, ταινίες, αθλητικά κ.λπ.

1 Εμφανίστε το μενού επιλογών



2 Επιλέξτε το στοιχείο [Αναζήτηση ανά είδος]

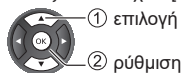

■ Για επιστροφή στην τηλεόραση

EXIT



Χρήση του Media Player

Με το Media Player μπορείτε να απολαμβάνετε φωτογραφίες, βίντεο ή μουσική που έχετε αποθηκεύσει στη μνήμη Flash USB / στον σκληρό δίσκο USB.

Προβολή εύκολης λίστας:

Εμφανίζονται φωτογραφίες / κινούμενες εικόνες που έχουν αποθηκευτεί με ψηφιακές κάμερες.

Μικτή προβολή φακέλων:

Εμφανίζονται όλα τα αρχεία ομαδοποιημένα ανά φάκελο.

■ Για να τοποθετήσετε ή να αφαιρέσετε μια μνήμη Flash USB

Κατά την τοποθέτηση ή την αφαίρεση, βεβαιωθείτε ότι η ευθυγράμμιση είναι σωστή και πλήρης.

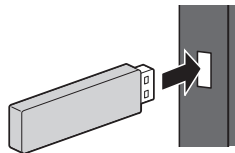

- Συνδέστε τη μνήμη Flash USB στη θύρα USB.
- Ελέγξτε τον τύπο του ακροδέκτη και ότι οι συσκευές είναι κατάλληλες για σύνδεση.

1 Τοποθετήστε τη μονάδα flash USB στην τηλεόραση

- Για αναπαραγωγή περιεχομένου στη συσκευή σκληρού δίσκου USB, βεβαιωθείτε ότι η σύνδεση και οι ρυθμίσεις έχουν ολοκληρωθεί.

2 Εμφάνιση πολυμέσων

MEDIA
PLAYER

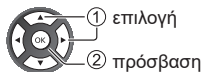

① επιλογή

② πρόσβαση

3 Επιλέξτε το περιεχόμενο

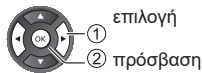
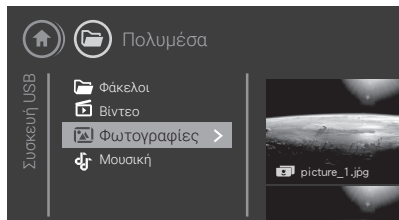

επιλογή

πρόσβαση

Σημείωση

- Επιλέξτε την κατάλληλη συσκευή και περιεχόμενο για την αναπαραγωγή κάθε αρχείου.

■ Υποστηριζόμενο σύστημα αρχείων μονάδων USB

- USB (FAT / FAT 32 / NTFS): σύνδεση μόνο με συσκευές USB που καταναλώνουν 500 mA ισχύος ή λιγότερη.

■ Φορμά αναπαραγωγής

- Κωδικοποιητής εικόνας: JPEG, GIF, PNG, BMP
- Κωδικοποιητής ήχου: MP3, WAV, WMA (v2 έως v9.2), AC3, AAC, HE-AAC, DTS 2.0
- Κωδικοποιητής βίντεο: AVI, MKV, H.264/MPEG-4 AVC, MPEG1, MPEG2, MPEG4, WMV9/VC1
- Υπότιτλος: SRT, SMI, SSA, SUB, ASS, TXT

Μενού "Ρύθμιση"

1 Εμφανίστε το μενού και επιλέξτε το στοιχείο [Ρυθμίσεις]

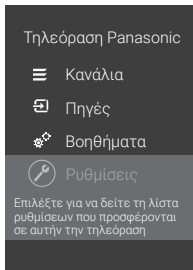

2 - Επιλέξτε το στοιχείο και πατήστε OK για πρόσβαση

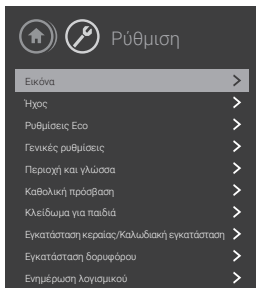
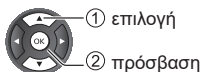

- Για επιστροφή στην προηγούμενη οθόνη

BACK/
RETURN



Ρυθμίσεις Eco

■ [Εξοικονόμηση ενέργειας]

Ορίστε επίπεδο εξοικονόμησης ενέργειας.

Επιλέξτε [Ελάχιστη], [Μεσαία], [Μέγιστη] για να ορίσετε διαφορετικούς βαθμούς εξοικονόμησης ενέργειας, ή επιλέξτε [Κλειστό] για να απενεργοποιήσετε τη λειτουργία εξοικονόμησης ενέργειας.

■ [Απενεργοποίηση οθόνης]

Απενεργοποιήστε την οθόνη για εξοικονόμηση ενέργειας.

Όταν επιλέγετε [Απενεργοποίηση οθόνης], η οθόνη της τηλεόρασης απενεργοποιείται. Για να την ενεργοποιήσετε ξανά, πατήστε οποιοδήποτε πλήκτρο του τηλεχειριστηρίου.

- Όταν η τηλεόραση βρίσκεται σε λειτουργία απενεργοποίησης οθόνης, η λυχνία LED ανάβει με πράσινο χρώμα και αναβοσβήνει κάθε 2 δευτερόλεπτα.

■ [Χρονοδιακόπτης απενεργοποίησης]

Ρυθμίστε τον χρονοδιακόπτη απενεργοποίησης της τηλεόρασης.

Πατήστε για να προσαρμόσετε την τιμή. Η τιμή 0 (Απενεργ.) απενεργοποιεί την αυτόματη απενεργοποίηση.

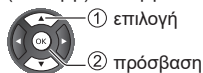

Όταν επιλέγετε Χρονοδιακόπτης απενεργοποίησης, η τηλεόραση απενεργοποιείται αυτόματα για εξοικονόμηση ενέργειας.

- Η τηλεόραση απενεργοποιείται από προεπιλογή αν λαμβάνει τηλεοπτικό σήμα, αλλά δεν πατήσετε κανένα πλήκτρο του τηλεχειριστηρίου σε διάρκεια 4 ωρών.
- Η τηλεόραση απενεργοποιείται αν δεν λάβει τηλεοπτικό σήμα ούτε εντολή από το τηλεχειριστήριο επί 10 λεπτά.
- Εάν χρησιμοποιείτε την τηλεόραση ως οθόνη ή αν χρησιμοποιείτε ψηφιακό δέκτη (αποκωδικοποιητή) για την παρακολούθηση τηλεόρασης και δεν χρησιμοποιείτε το τηλεχειριστήριο, απενεργοποιήστε το χρονοδιακόπτη αυτόματος απενεργοποίησης για να θέσετε την τιμή σε 0.

Γενικές ρυθμίσεις

Ρυθμίσεις σχετικά με τη σύνδεση

■ Σύνδεση HDMI - CEC

Συνδέστε στην τηλεόραση συσκευές που είναι συμβατές με το πρωτόκολλο HDMI CEC. Μπορείτε να τις χειριστείτε με το τηλεχειριστήριο της τηλεόρασης. Το HDMI CEC πρέπει να είναι ενεργοποιημένο τόσο στην τηλεόραση όσο και στη συνδεδεμένη συσκευή.

- Ενεργοποίηση CEC
- Χειρισμός συσκευών συμβατών με HDMI CEC με το τηλεχειριστήριο της τηλεόρασης

Σημείωση

- Το CEC ενδέχεται να μην λειτουργεί με συσκευές άλλων κατασκευαστών.

- Η ονομασία της λειτουργίας HDMI CEC διαφέρει ανάλογα με τον κατασκευαστή. Δεν είναι όλες οι μάρκες πλήρως συμβατές με το CEC. Οι ενδεικτικές ονομασίες της λειτουργίας HDMI CEC που αναφέρονται παραπάνω αποτελούν ιδιοκτησία των αντίστοιχων κατόχων τους.

■ [Προφίλ παρόχου CAM]

Για να ενεργοποιήσετε το προφίλ παρόχου για CI+/CAM για εύκολη εγκατάσταση καναλιών και ενημερώσεις.

■ [Όνομα προφίλ CAM]

Όταν το προφίλ παρόχου CAM έχει οριστεί σε ενεργοποιημένο, επιλέξτε για να εμφανίσετε το όνομα προφίλ της συνδεδεμένης κάρτας CAM.

Επαναφορά ρυθμίσεων τηλεόρασης και επανεγκατάσταση τηλεόρασης

■ [Εργοστασιακές ρυθμίσεις]

Επαναφέρετε την τιμή όλων των ρυθμίσεων στις αρχικές ρυθμίσεις της τηλεόρασης.

■ [Επανεγκατάσταση τηλεόρασης]

Επαναλάβετε την πλήρη εγκατάσταση της τηλεόρασης και ρύθμιση της κατάστασης της τηλεόρασης στην κατάσταση κατά την πρώτη ενεργοποίηση.

Ρυθμίσεις περιοχής και γλώσσας

Γλώσσα

■ [Γλώσσα μενού]

Αλλαγή της γλώσσας του μενού και των μηνυμάτων της τηλεόρασης

■ [Κύρια γλώσσα ήχου] / [Δευτερεύουσα γλώσσα ήχου]

Ορίστε την προτιμώμενη γλώσσα ήχου.

Τα ψηφιακά τηλεοπτικά κανάλια μπορούν να μεταδώσουν ήχο με πολλές γλώσσες ήχου για ένα πρόγραμμα. Μπορείτε να ορίσετε μια προτιμώμενη κύρια και μια δευτερεύουσα γλώσσα ήχου. Αν υπάρχει διαθέσιμος ήχος σε μία από τις δύο αυτές γλώσσες, η τηλεόραση μεταβαίνει σε αυτήν τη γλώσσα ήχου.

■ [Κύρια γλώσσα υποτίτλων] / [Δευτερεύουσα γλώσσα υποτίτλων]

Ορίστε την προτιμώμενη γλώσσα υποτίτλων.

Τα ψηφιακά κανάλια μπορούν να προσφέρουν πολλές γλώσσες υποτίτλων για ένα πρόγραμμα. Μπορείτε να ορίσετε μια προτιμώμενη κύρια και δευτερεύουσα γλώσσα υποτίτλων. Αν υπάρχουν διαθέσιμοι υπότιτλοι σε μία από τις δύο αυτές γλώσσες, στην τηλεόραση θα εμφανίζονται οι υπότιτλοι που επιλέξατε.

■ [Κύριο teletext] / [Δευτερεύον teletext]

Ορίστε την προτιμώμενη γλώσσα teletext.

Ορισμένοι ψηφιακοί τηλεοπτικοί σταθμοί αναμετάδοσης παρέχουν πολλές διαθέσιμες γλώσσες για το Teletext.

Χρονοδιακόπτης

■ Αυτόματη διόρθωση ρολογιού

Οι πληροφορίες ώρας προέρχονται από τις μεταδιδόμενες πληροφορίες UTC - Συντονισμένη Παγκόσμια Ωρα.

[Λειτουργία αυτόματου ρολογιού]:

Η τυπική ρύθμιση για το ρολόι της τηλεόρασης είναι [Αυτόματη]. Αν η ώρα δεν είναι σωστή, μπορείτε να ρυθμίσετε το ρολόι της τηλεόρασης σε [Ανάλογα με τη χώρα].

[Θερινή ώρα]:

Επιλέξτε την κατάλληλη ρύθμιση από τη [Θερινή ώρα] όταν η λειτουργία ρολογιού έχει οριστεί σε [Ανάλογα με τη χώρα].

■ Χειροκίνητη διόρθωση ρολογιού

Ορίστε την ώρα χειροκίνητα, αν καμία από τις αυτόματες ρυθμίσεις δεν εμφανίζει σωστά την ώρα.

■ [Χρονοδιακόπτης απενεργοποίησης]

Ρυθμίστε την τηλεόραση να μεταβαίνει αυτόματα σε κατάσταση αναμονής έπειτα από ένα καθορισμένο χρονικό διάστημα. Εάν ο χρονοδιακόπτης ρυθμιστεί στο 0, ο χρονοδιακόπτης απενεργοποίησης απενεργοποιείται.

Ρυθμίσεις γενικής πρόσβασης

Αυτή η λειτουργία μπορεί να βοηθήσει θεατές με προβλήματα όρασης παρέχοντας ένα πρόσθετο κομμάτι ήχου για την περιγραφή των συμβάντων στην οθόνη.

1 Επιλέξτε [Καθολική πρόσβαση] > Καθολική πρόσβαση]

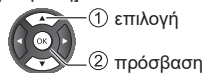

2 Επιλέξτε [Ενεργοποίηση] για ενεργοποίηση

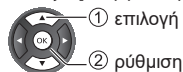

■ [Προβλήματα ακοής]

Ορισμένα ψηφιακά τηλεοπτικά προγράμματα μεταδίδονται με ειδικό ήχο και υπότιτλους για άτομα με προβλήματα ακοής ή κωφά.

■ [Ηχητική περιγραφή]

Ορίστε σε [Ενεργοποίηση] για να ενεργοποιήσετε μια ειδική ηχητική περιγραφή στην οποία ένας αφηγητής περιγράφει τι συμβαίνει στην οθόνη.

[Συνδυσασμένη ένταση καναλιών]:

Αναμίξτε την ένταση του κανονικού ήχου με την ένταση της ηχητικής περιγραφής. Προσαρμόστε την τιμή της έντασης ήχου.

[Εφέ ήχου]:

Ορίστε σε [Ενεργοποίηση] για επιπλέον εφέ ήχου στην ηχητική περιγραφή.

[Ομιλία]

Ορίστε σε [Περιγραφή] ή [Υπότιτλοι] για προτίμηση ήχου για ομιλία.

Λογισμικό

1 Εμφανίστε το μενού και επιλέξτε το στοιχείο [Ρυθμίσεις]

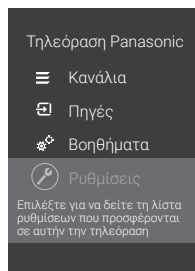
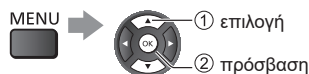

2 Επιλέξτε το στοιχείο [Ενημέρωση λογισμικού].

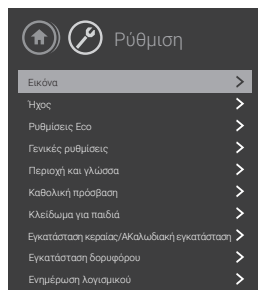
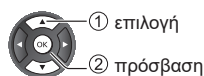

Ενημέρωση λογισμικού

■ [Τοπικές ενημερώσεις]

Αυτό προορίζεται για αντιπροσώπους και έμπειρους χρήστες.

■ [Αναζήτηση ενημερώσεων OAD]

Πραγματοποιήστε σάρωση για να αναζητήσετε μια ενημέρωση λογισμικού OTA (over-the-air).

- Η διαθεσιμότητα των ενημερώσεων OAD εξαρτάται από τη χώρα σας.

Έκδοση λογισμικού

■ [Πληροφορίες τρέχοντος λογισμικού]

Δείτε την τρέχουσα έκδοση του λογισμικού τηλεόρασης και πληροφορίες.

■ [Προβολή ιστορικού ενημέρωσης λογισμικού]

Δείτε το ιστορικό ενημέρωσης λογισμικού.

- Η διαθεσιμότητα της προβολής ιστορικού ενημέρωσης λογισμικού με OAD εξαρτάται από τη χώρα σας.

Λογισμικό ανοιχτού πηγαίου κώδικα

Η τηλεόραση αυτή περιέχει λογισμικό ανοιχτού πηγαίου κώδικα. Επιλέξτε [OSS] για να προβάλετε τον ανοιχτό πηγαίο κώδικα.

Συχνές ερωτήσεις

Πριν ζητήσετε επισκευή ή βοήθεια, ακολουθήστε αυτούς τους απλούς οδηγούς για να επιλύσετε το πρόβλημα.

Η τηλεόραση δεν ενεργοποιείται

- Ελέγξτε ότι το καλώδιο ρεύματος είναι συνδεδεμένο στην τηλεόραση και την πρίζα.
- Ελέγξτε την κατάσταση της λυχνίας LED. ➔ (σ. 16)

Η τηλεόραση τίθεται σε κατάσταση αναμονής

- Η λειτουργία αυτόματης κατάστασης αναμονής έχει ενεργοποιηθεί.

Το τηλεχειριστήριο δεν λειτουργεί ή λειτουργεί με διακοπές

- Είναι σωστά τοποθετημένες οι μπαταρίες; ➔ (σ. 14)
- Έχει ενεργοποιηθεί η τηλεόραση;
- Οι μπαταρίες μπορεί να εξαντλούνται. Αντικαταστήστε τις με καινούριες.
- Στρέψτε το τηλεχειριστήριο απευθείας προς τον δέκτη σήματος τηλεχειριστηρίου (εντός περίπου 7 μέτρων και σε γωνία 30 μοιρών προς τον δέκτη σήματος).
- Τοποθετήστε την τηλεόραση μακριά από ηλιακό φως ή άλλες πηγές έντονου φωτός, έτσι ώστε να μην φωτίζουν τον δέκτη σήματος τηλεχειριστηρίου της τηλεόρασης.
- Ελέγξτε την κατάσταση της λυχνίας LED. Αν είναι απενεργοποιημένες και οι δύο λυχνίες LED, χρησιμοποιήστε το πλήκτρο λειτουργίας στο κάτω μέρος της τηλεόρασης για να την ενεργοποιήσετε. ➔ (σ. 16)

Δεν εμφανίζεται εικόνα

- Ελέγξτε ότι η τηλεόραση είναι ενεργοποιημένη.
- Ελέγξτε ότι το καλώδιο ρεύματος είναι συνδεδεμένο στην τηλεόραση και την πρίζα.
- Ελέγξτε ότι έχει επιλεγεί η σωστή λειτουργία εισόδου.
- Ελέγξτε ότι η ρύθμιση στο στοιχείο [Επιλογή εισόδου] αντιστοιχεί στο σήμα εξόδου του εξωτερικού εξοπλισμού.
- Είναι η [Αντίθεση], η [Φωτεινότητα] ή το [Χρώμα] στο Μενού εικόνας ρυθμισμένα στις ελάχιστες τιμές;
- Ελέγξτε ότι όλα τα καλώδια και οι συνδέσεις έχουν στερεωθεί καλά.

Εμφανίζεται μια ασυνήθιστη εικόνα

- Απενεργοποιήστε την τηλεόραση με τον διακόπτη ενεργοποίησης/απενεργοποίησης και, στη συνέχεια, ενεργοποιήστε τη πάλι.
- Αν το πρόβλημα επιμένει, εκτελέστε προετοιμασία όλων των ρυθμίσεων.
➔ [Εργοστασιακές ρυθμίσεις] στη διαδρομή [Γενικές ρυθμίσεις] (Μενού ρύθμισης)

Τμήματα της τηλεόρασης θερμαίνονται υπερβολικά

- Τμήματα της τηλεόρασης ενδέχεται να θερμαίνονται υπερβολικά. Αυτές οι αυξήσεις στη θερμοκρασία δεν αποτελούν πρόβλημα σε ό,τι αφορά την απόδοση ή την ποιότητα.

Όταν πιέζετε το πάνελ οθόνης με το δάχτυλο, μετακινείται ελαφρά και κάνει θόρυβο.

- Υπάρχει ένα μικρό κενό γύρω από το πάνελ, για να αποτρέψει ζημιά στο πάνελ. Αυτό δεν αποτελεί δυσλειτουργία.

Σχετικά με το ερώτημα

- Επικοινωνήστε με τον τοπικό αντιπρόσωπο της Panasonic για βοήθεια.

Αν υποβάλετε ένα ερώτημα από χώρο στον οποίο δεν βρίσκεται η τηλεόραση, δεν μπορούμε να απαντήσουμε σχετικά με περιεχόμενο για το οποίο απαιτείται οπτική επιβεβαίωση για τη σύνδεση, το φαινόμενο που παρατηρήθηκε κ.λπ. στην ίδια την τηλεόραση.

Συντήρηση

Αρχικά, αφαιρέστε το φως ρεύματος από την πρίζα.

Πάνελ οθόνης, έπιπλο, στύλος

Τακτική φροντίδα:

Σκουπίστε ελαφρά την επιφάνεια του πάνελ οθόνης, του επίπλου ή του στύλου χρησιμοποιώντας ένα μαλακό πανί, για να αφαιρέσετε τη σκόνη ή τις δαχτυλιές.

Για επίμονη βρομιά:

- (1) Αρχικά, καθαρίστε τη σκόνη από την επιφάνεια.
- (2) Βρέξτε ένα μαλακό πανί με καθαρό νερό ή με διάλυμα ουδέτερου απορρυπαντικού (1 μέρος απορρυπαντικού σε 100 μέρη νερού).
- (3) Στύψτε καλά το πανί. (Σημειώστε ότι δεν πρέπει να αφήσετε το υγρό να εισχωρήσει στην τηλεόραση, καθώς ενδέχεται να προκληθεί δυσλειτουργία του προϊόντος.)
- (4) Υγράνετε προσεκτικά και σκουπίστε την επίμονη βρομιά.
- (5) Τέλος, σκουπίστε όλη την υγρασία.

Προσοχή

- Μην χρησιμοποιείτε σκληρό πανί και μην τρίβετε πολύ δυνατά την επιφάνεια. Σε αντίθετη περίπτωση, ενδέχεται να προκληθούν γρατσουνιές την επιφάνεια.
- Φροντίστε να μην έρθουν οι επιφάνειες σε επαφή με εντομοαπωθητικό, διαλυτικό, αραιωτικό ή άλλες ασαθείς ουσίες. Αυτό μπορεί να αλλοιώσει την ποιότητα της επιφάνειας ή να προκαλέσει ξεφλούδισμα του χρώματος.
- Η επιφάνεια του πάνελ οθόνης έχει υποστεί ειδική κατεργασία και ενδέχεται να πάθει εύκολα ζημιά. Φροντίστε να μην χτυπάτε ή να μην γρατσουνάτε την επιφάνεια με τα νύχια σας ή με άλλα σκληρά αντικείμενα.
- Μην αφήνετε το έπιπλο ή τον στύλο να έρθουν σε παρατεταμένη επαφή με ελαστική ουσία ή PVC. Αυτό μπορεί να αλλοιώσει την ποιότητα της επιφάνειας.

Φως ρεύματος

Να σκουπίζετε συχνά το φως ρεύματος με στεγνό πανί. Η υγρασία και η σκόνη ενδέχεται να προκαλέσουν φωτιά ή ηλεκτροπληξία.

Προδιαγραφές

■ Τηλεόραση

Αρ. μοντέλου

Μοντέλο 24"	TX-24G310E	
Μοντέλο 32"	TX-32G310E	TX-32G320E
Μοντέλο 43"	TX-43G320E	

Διαστάσεις (Π × Υ × Β)

Μοντέλο 24"	556 χιλ. × 393 χιλ. × 176 χιλ. (με στύλο)
	556 χιλ. × 344 χιλ. × 68 χιλ. (μόνο τηλεόραση)
Μοντέλο 32"	732 χιλ. × 487 χιλ. × 195 χιλ. (με στύλο)
	732 χιλ. × 438 χιλ. × 77 χιλ. (μόνο τηλεόραση)
Μοντέλο 43"	970 χιλ. × 617 χιλ. × 264 χιλ. (με στύλο)
	970 χιλ. × 567 χιλ. × 81 χιλ. (μόνο τηλεόραση)

Μάζα

Μοντέλο 24"	3,36 κιλά καθαρή (με στύλο)
	3,09 κιλά καθαρή (μόνο τηλεόραση)
Μοντέλο 32"	4,91 κιλά καθαρή (με στύλο)
	4,41 κιλά καθαρή (μόνο τηλεόραση)
Μοντέλο 43"	10,26 κιλά καθαρή (με στύλο)
	7,7 κιλά καθαρή (μόνο τηλεόραση)

Πηγή τροφοδοσίας

AC 220-240 V, 50 / 60 Hz

Πάνελ

LED LCD πάνελ

Ήχος

Έξοδος ηχείων

Μοντέλο 24"
6W (3W + 3W)

Μοντέλο 32"
10W (5W + 5W)

Μοντέλο 43"
16W (8W + 8W)

Ακουστικά

Στερεοφωνικό μίνι βύσμα 3,5 χιλ. × 1

Ακροδέκτες σύνδεσης

SCART (RGB/CVBS)

Προσαρμογέας SCART

Είσοδος HDMI 1 / 2

Συνδέσεις TYPE A

HDMI 1:

Τύπος περιεχομένου, Κανάλι επιστροφής ήχου, Βαθύ

χρώμα, x.v.Colour™

HDMI 2:

Τύπος περιεχομένου, Βαθύ χρώμα, x.v.Colour™

Υποδοχή κάρτας

Υποδοχή κοινής διασύνδεσης:(συμβατή με CI Plus) × 1

USB

DC 5 V, Μέγ. 500 mA [Hi-Speed USB (USB 2.0)]

Έξοδος DIGITAL AUDIO

PCM / Dolby Digital, Οπτική ίνα

Συστήματα λήψης / Όνομα ζώνης

DVB-C

Ψηφιακές καλωδιακές υπηρεσίες (MPEG2, MPEG4-AVC(H.264) και MPEG HEVC)

DVB-T / T2

Ψηφιακές επίγειες υπηρεσίες (MPEG2, MPEG4-AVC(H.264) και MPEG HEVC)

PAL B, G, H, I

SECAM B, G

SECAM L, L'

VHF E2 - E12

VHF A - H (ΙΤΑΛΙΑ)

CATV (S01 - S05)

CATV S11 - S20 (U1 - U10)

VHF H1 - H2 (ΙΤΑΛΙΑ)

UHF E21 - E69

CATV S1 - S10 (M1 - M10)

CATV S21 - S41 (Hyperband)

PAL D, K

SECAM D, K

VHF R1 - R2

VHF R3 - R5

VHF R6 - R12

UHF E21 - E69

PAL 525/60

Αναπαραγωγή κασέτας NTSC από ορισμένες συσκευές βίντεο (VCR) PAL.

M.NTSC

Αναπαραγωγή από συσκευές βίντεο (VCR) M.NTSC

Είσοδος δορυφορικού πιάτου

Θηλυκή τύπου F 75 Ω

Είσοδος κεραίας

VHF / UHF

Συνθήκες λειτουργίας

Θερμοκρασία

0 °C - 35 °C

Υγρασία

20 % - 80 % RH (μη συμπύκνωση)

Σημείωση

- Το σχέδιο και οι προδιαγραφές του προϊόντος υπόκεινται σε αλλαγές χωρίς προειδοποίηση. Η μάζα και οι διαστάσεις που αναγράφονται είναι κατά προσέγγιση.
- Για πληροφορίες σχετικά με την κατανάλωση ρεύματος, την ανάλυση οθόνης κ.λπ., ανατρέξτε στο Δελτίο προϊόντος.

Απόρριψη παλιού εξοπλισμού και μπαταριών

Μόνο για την Ευρωπαϊκή Ένωση και για χώρες με συστήματα ανακύκλωσης

Αυτά τα σύμβολα στα προϊόντα, τη συσκευασία ή/και τα συνοδευτικά έγγραφα σημαίνουν ότι τα μεταχειρισμένα ηλεκτρικά και ηλεκτρονικά προϊόντα και οι μπαταρίες δεν πρέπει να αναμιγνύονται με τα γενικά οικιακά απόβλητα.



Για τη σωστή μεταχείριση, ανάκτηση και ανακύκλωση παλιών προϊόντων και χρησιμοποιημένων μπαταριών, να τα μεταφέρετε στα κατάλληλα σημεία συλλογής, σύμφωνα με τη νομοθεσία της χώρας σας.

Με τη σωστή τους απόρριψη, θα βοηθήσετε στην εξοικονόμηση πολύτιμων πόρων και θα αποτρέψετε πιθανές αρνητικές συνέπειες στην ανθρώπινη υγεία και το περιβάλλον.

Για περισσότερες πληροφορίες σχετικά με τη συλλογή και την ανακύκλωση, επικοινωνήστε με την τοπική δημοτική αρχή.

Ενδέχεται να υπάρχουν κυρώσεις για την εσφαλμένη απόρριψη αυτών των αντικειμένων, σύμφωνα με τη νομοθεσία της χώρας σας.



Σημείωση για το σύμβολο μπαταρίας (κάτω σύμβολο):

Το σύμβολο μπορεί να χρησιμοποιηθεί σε συνδυασμό με ένα χημικό σύμβολο. Σε αυτήν την περίπτωση, συμμορφώνεται με την απαίτηση που ορίζεται στην Οδηγία για το σχετικό χημικό στοιχείο.

Αρχείο πελάτη

Ο αριθμός μοντέλου και ο σειριακός αριθμός αυτού του προϊόντος αναγράφονται στο πίσω πάνελ. Θα πρέπει να σημειώσετε τον σειριακό αριθμό στον χώρο που παρέχεται παρακάτω και να διατηρήσετε αυτό το βιβλίο μαζί με την απόδειξη αγοράς, ως μόνιμο αρχείο της αγοράς σας, για να βοηθήσετε στον εντοπισμό του προϊόντος σε περίπτωση κλοπής ή απώλειας, και για τους σκοπούς του Σέρβις εγγύησης.

Αριθμός μοντέλου

Σειριακός αριθμός

Panasonic Corporation

Διαδικτυακή τοποθεσία: <http://www.panasonic.com>

Ελληνικά