

wellio

Αερόθερμο μπάνιου 2000 W



Οδηγίες χρήσης



Το προϊόν είναι κατάλληλο μόνο για χρήση
σε καλά μονωμένους χώρους ή περιστασιακά

5207303300461

CE

**Αγαπητή πελάτισσα,
Αγαπητέ πελάτη,**

Συγχαρητήρια για την αγορά του προϊόντος **WELLIO**. Όπως όλα τα προϊόντα **WELLIO** έτσι και αυτό κατασκευάστηκε με βάση την τελευταία λέξη της τεχνολογίας και με τη χρήση αξιόπιστων και σύγχρονων εξαρτημάτων.

Παρακαλούμε ακολουθήστε τις οδηγίες συναρμολόγησης όπως παρουσιάζονται στις εικόνες που ακολουθούν, προκειμένου να τοποθετήσετε το προϊόν με επιτυχία.

Ευχαριστούμε πολύ!

Περιεχόμενα

Πριν ξεκινήσετε...	5
Σωστή χρήση του προϊόντος.....	5
Ποια είναι η σημασία των συμβόλων που χρησιμοποιούνται;	5
Σημαντικές υποδείξεις ασφαλείας	6
Προετοιμασία για εγκατάσταση	10
Αποσυσκευασία.....	10
Στερέωση στον τοίχο	11
Λειτουργία	12
Πριν από τη λειτουργία	12
Επισκόπηση πίνακα ελέγχου	12
Τηλεχειριστήριο	13
Περιγραφή λειτουργίας.....	14
Καθαρισμός και συντήρηση	18
Αποθήκευση	18
Αντιμετώπιση προβλημάτων	19
Τι να κάνετε σε περίπτωση ελαττωματικής λειτουργίας.....	19
Τεχνικά στοιχεία	19
Απόρριψη συσκευασίας	21
Εγγύηση	22

Πριν ξεκινήσετε...

Σωστή χρήση του προϊόντος

Όταν χρησιμοποιείται για τον προβλεπόμενο σκοπό, αυτή η συσκευή ανταποκρίνεται στις τελευταίες εξελίξεις της τεχνολογίας, καθώς και στις τρέχουσες απαιτήσεις ασφαλείας που ίσχυαν κατά τον χρόνο διάθεσής της.

Η συσκευή είναι κατάλληλη για θέρμανση εσωτερικών χώρων.

Η συσκευή δεν είναι κατάλληλη για επαγγελματική χρήση.

Η συσκευή δεν είναι κατάλληλη για οποιοδήποτε άλλο είδος χρήσης. Η ακατάλληλη χρήση ή η τροποποίηση της συσκευής ή η χρήση εξαρτημάτων που δεν έχουν δοκιμαστεί και εγκριθεί από τον κατασκευαστή μπορεί να προκαλέσει απρόβλεπτες ζημιές!

Τυχόν χρήση που παρεκκλίνει από την προβλεπόμενη και δεν περιλαμβάνεται σε αυτές τις οδηγίες θεωρείται μη εξουσιοδοτημένη και απαλλάσσει τον κατασκευαστή από τη νομική του ευθύνη.

Ποια είναι η σημασία των συμβόλων που χρησιμοποιούνται;

Οι σημειώσεις που υποδεικνύουν κίνδυνο και οι υπόλοιπες σημειώσεις προσδιορίζονται με σαφήνεια στο εγχειρίδιο οδηγιών. Χρησιμοποιούνται τα ακόλουθα σύμβολα:



Διαβάστε προσεκτικά τις οδηγίες χρήσης πριν τη χρήση. Τηρείτε όλες τις οδηγίες ασφαλείας

ΚΙΝΔΥΝΟΣ!



Άμεσος κίνδυνος για τη ζωή και κίνδυνος τραυματισμού!

Άμεσα επικίνδυνη κατάσταση που μπορεί να οδηγήσει σε θάνατο ή σοβαρούς τραυματισμούς.

ΠΡΟΕΙΔΟΠΟΙΗΣΗ!



Πιθανός κίνδυνος για τη ζωή και κίνδυνος τραυματισμού!

Γενικά επικίνδυνη κατάσταση που μπορεί να οδηγήσει σε θάνατο ή σοβαρούς τραυματισμούς.

ΠΡΟΣΟΧΗ!



Πιθανός κίνδυνος τραυματισμού!

Επικίνδυνη κατάσταση που μπορεί να οδηγήσει σε τραυματισμό.

Σημαντικές υποδείξεις ασφαλείας

- Διαβάστε προσεχτικά τις οδηγίες χρήσης προτού θέσετε σε λειτουργία τη συσκευή. Φυλάξτε αυτές τις οδηγίες για μελλοντική χρήση. Οποιαδήποτε αλόγιστη χρήση δύναται να προκαλέσει πυρκαγιά, βραχυκύκλωμα και προσωπικούς τραυματισμούς.
- Αφαιρέστε τη συσκευασία και βεβαιωθείτε ότι η συσκευή και τα εξαρτήματα αυτής είναι άθικτα. Αν έχετε αμφιβολίες, μη χρησιμοποιήσετε τη συσκευή και επικοινωνήστε με το κατάστημα αγοράς. Μην αφήνετε υλικά συσκευασίας, όπως σακούλες και συνδετήρες, σε μέρη όπου μπορούν να τα προσεγγίσουν παιδιά.
- Η συσκευή προορίζεται για οικιακή χρήση.
- **Δεν επιτρέπεται η χρήση της συσκευής σε εξωτερικούς χώρους.**
- **Για να αποφύγετε τον κίνδυνο ηλεκτροπληξίας, μη βυθίζετε καλώδια, βύσματα ή συσκευές σε νερό ή οποιοδήποτε άλλο υγρό.**
- Αυτή η συσκευή έχει βαθμό στεγανότητας από σκόνη και νερό IP23. Συνεπώς, μπορεί να τοποθετηθεί σε μπάνιο αρκεί να μην είναι εγκατεστημένη εντός της περιμέτρου της μπανιέρας του νιπτήρα ή της ντουζιέρας. Η συσκευή μπορεί να εγκατασταθεί μόνο στη Ζώνη 3, την «ασφαλή ζώνη» ενός μπάνιου **(Εικόνα 1)**.
- Αν, παρ' όλα αυτά, διεισδύσει υγρό μέσα στη συσκευή, αποσυνδέστε αμέσως το φις από την πρίζα και αναθέστε την επισκευή της συσκευής σε εξειδικευμένο τεχνικό.
- **Η συσκευή αυτή προορίζεται ΜΟΝΟ για επιτοίχια τοποθέτηση. Δεν πρέπει να τη χρησιμοποιείτε ποτέ ως φορητή συσκευή.**
- Η συσκευή πρέπει να είναι πάντοτε τοποθετημένη σε επίπεδη και σταθερή επιφάνεια.
- Αυτή η συσκευή πρέπει να εγκατασταθεί με την έξοδο του θερμού αέρα προς τα κάτω και όχι προς οποιαδήποτε άλλη κατεύθυνση.
- Εξασφαλίζετε επαρκή απόσταση από τις επιφάνειες (τουλάχιστον 25 εκατοστά στα πλάγια), την οροφή (τουλάχιστον 20 εκατοστά), το δάπεδο (τουλάχιστον 1,5 μέτρο), έπιπλα (τουλάχιστον 1 μέτρο) ή άλλες συσκευές (τουλάχιστον 1 μέτρο), ώστε να αποτρέψετε τυχόν ζημιές ή κίνδυνο πυρκαγιάς **(Εικόνα 2)**. Όταν ο συγκρατητήρας πετσέτας είναι τοποθετημένος, η απόσταση αυτού από το πάτωμα πρέπει να είναι τουλάχιστον 60 cm.
- Η συσκευή πρέπει να εγκατασταθεί κατά τρόπο ώστε οι διακόπτες και όλα άλλα χειριστήρια να μην μπορούν να χρησιμοποιηθούν από άτομο που βρίσκεται μέσα στην μπανιέρα ή στην ντουζιέρα.
- Η συσκευή είναι κατάλληλη για εγκατάσταση σε επιφάνειες με φυσιολογικά όρια αναφλεξιμότητας, π.χ. ξύλο, γυψοσανίδα, τοιχοποιία. Δεν είναι κατάλληλη για εγκατάσταση σε εξαιρετικά εύφλεκτες επιφάνειες (π.χ. από πολυστυρένιο, ύφασμα κλπ.).

-
- Πριν τρυπήσετε την επιφάνεια τοποθέτησης, ελέγξτε ότι δεν υπάρχουν εμπόδια κρυμμένα κάτω από την επιφάνεια στερέωσης, όπως σωλήνες ή καλώδια.
 - Το επιλεγμένο σημείο τοποθέτησης της νέας σας συσκευής πρέπει να εξασφαλίζει ότι το προϊόν είναι στερεωμένο (π.χ. σε σταθερό τοίχο) και συνδεδεμένο με ασφάλεια στην παροχή ρεύματος.
 - Μην αφαιρείται κανένα από τα προειδοποιητικά αυτοκόλλητα ή πινακίδες από τη συσκευή.
 - Βεβαιωθείτε ότι η παροχή ισχύος της πρίζας στην οποία είναι συνδεδεμένο το καλώδιο της συσκευής συμμορφώνεται με τη σήμανση της συσκευής και ότι η πρίζα είναι γειωμένη.
 - Η συσκευή πρέπει να τροφοδοτείται μέσω διάταξης προστασίας RCD. Η ονομαστική ένταση του ρεύματος δεν πρέπει να υπερβαίνει τα 30 mA.
 - Κρατήστε το καλώδιο τροφοδοσίας μακριά από το ζεστό σώμα της συσκευής.
 - Μη χρησιμοποιείτε ποτέ τη συσκευή με φθαρμένο καλώδιο ή φισ ή εφόσον η συσκευή δεν λειτουργεί σωστά ή έχει υποστεί οποιαδήποτε βλάβη.
 - **Προειδοποίηση:** Εάν το καλώδιο ρεύματος είναι φθαρμένο, πρέπει να αντικατασταθεί αποκλειστικά από εξειδικευμένο άτομο για να αποτραπούν πιθανοί κίνδυνοι.
 - **ΜΗΝ ΣΥΝΔΕΕΤΕ ΤΗ ΣΥΣΚΕΥΗ ΣΕ ΚΑΛΩΔΙΑ ΕΠΕΚΤΑΣΗΣ Ή ΠΟΛΥΠΡΙΖΑ.**
 - Να αποσυνδέετε πάντα τη συσκευή από την παροχή ρεύματος όταν δεν τη χρησιμοποιείτε και κατά τον καθαρισμό.
 - Για να αποσυνδέσετε-βγάλετε το φισ από την πρίζα. Μην τραβάτε το φισ από το καλώδιο.
 - Μη χρησιμοποιείτε τη συσκευή αν έχει πέσει στο δάπεδο, αν έχει χτυπηθεί δυνατά ή αν έχει πέσει σε νερό. Σε αυτήν την περίπτωση, επικοινωνήστε με το κατάστημα αγοράς.
 - Μη χρησιμοποιείτε τη συσκευή σε χώρους με πολλή σκόνη, γιατί η σκόνη μπορεί να συσσωρευτεί στα σημεία εισόδου/εξόδου του αέρα και να προκαλέσει υπερθέρμανση.
 - Για να αποφύγετε τυχόν τραυματισμούς ή υλικές ζημιές, μην τοποθετείτε ποτέ τα δάκτυλά σας, μολύβια ή άλλα αντικείμενα στα ανοίγματα των εισόδων ή των εξόδων αέρα.

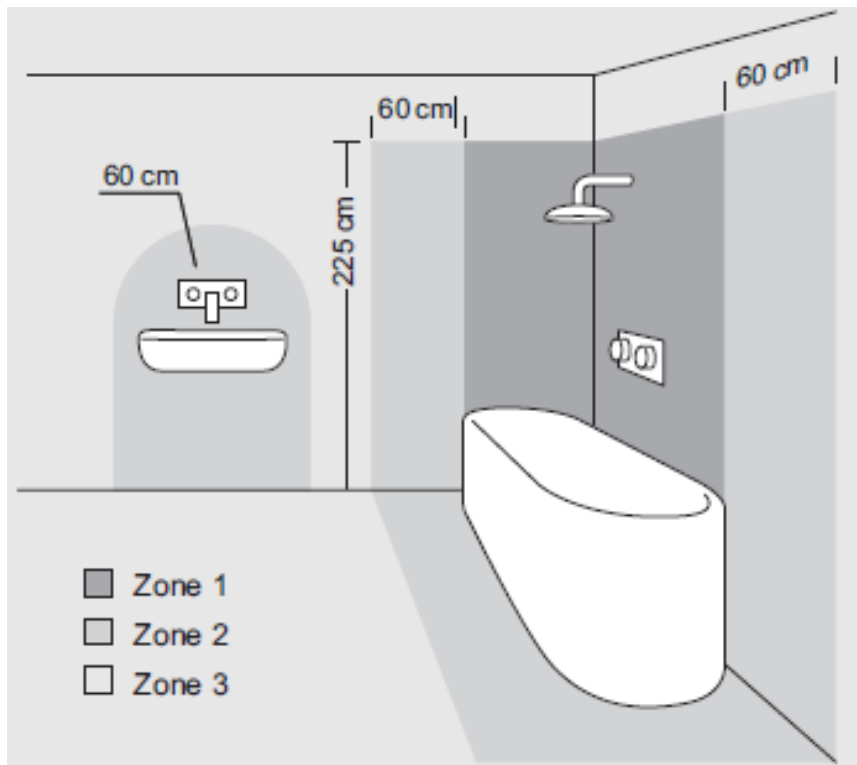

(Εικόνα 1)

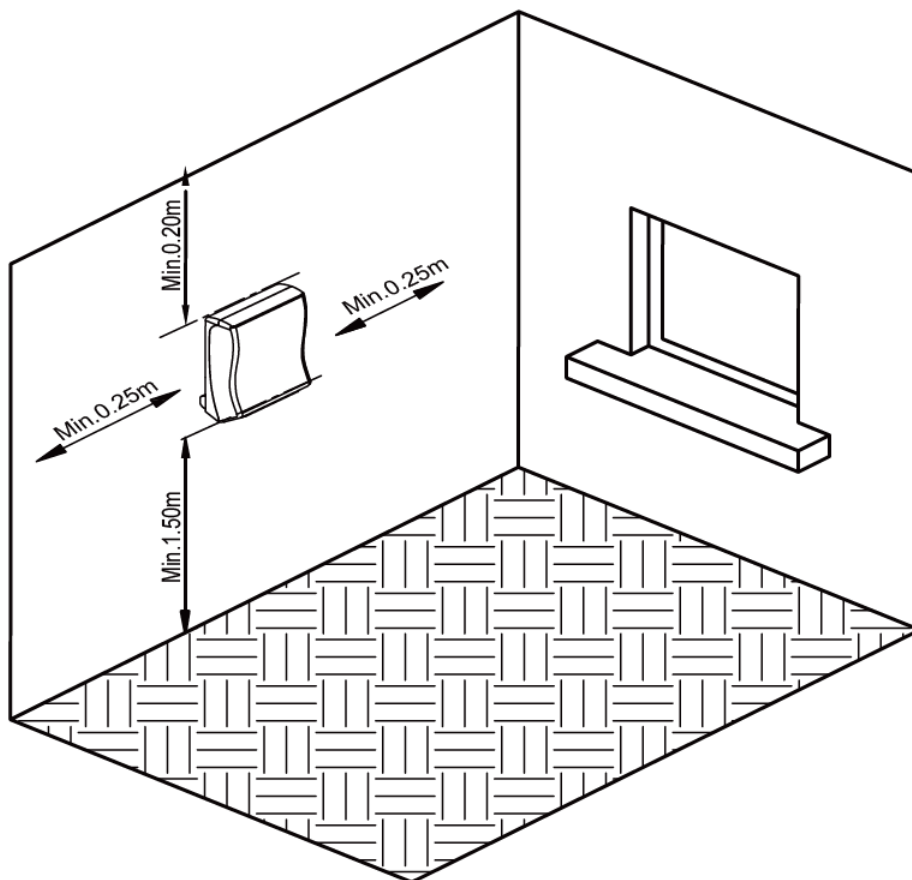

(Εικόνα 2)

- Τηρήστε τη συσκευή σας καθαρή. Μην αφήνετε αντικείμενα να εισέρχονται στον εξαερισμό, καθώς ενδέχεται να προκληθεί ηλεκτροπληξία, πυρκαγιά ή ζημιά στη συσκευή.
- Μην τοποθετείτε τη συσκευή ακριβώς κάτω από πρίζα.
- Μην χρησιμοποιείτε τη συσκευή για να στεγνώσετε υφάσματα ή άλλα αντικείμενα τοποθετώντας τα πάνω ή μπροστά στην συσκευή.
- Μην φράσσετε ποτέ τις γρίλιες εισόδου και εξόδου και βεβαιωθείτε ότι δεν εμποδίζεται η ελεύθερη είσοδος και έξοδος του αέρα. Διαφορετικά, μπορεί να συσσωρευτεί θερμότητα στο εσωτερικό της συσκευής.
- Η συσκευή θερμαίνεται πολύ ενώ λειτουργεί. Παραμένετε σε αρκετή απόσταση από τη συσκευή για να είστε βέβαιοι ότι ο ανεμιστήρας δεν μπορεί να αναρροφήσει εύφλεκτα υλικά, μαλλιά ή ρούχα μέσα στη συσκευή.
- Μην αγγίζετε ποτέ τη συσκευή με βρεγμένα ή υγρά χέρια ή πόδια, ή με άλλο καλό αγωγό του ηλεκτρικού ρεύματος.
- Πρέπει να αποφεύγεται η χρήση της συσκευής όταν στον χώρο υπάρχουν παιδιά, ζώα ή άτομα με αναπηρία χωρίς επίβλεψη.
- Μην χρησιμοποιείτε τη συσκευή σε χώρους όπου υπάρχουν εκρηκτικά αέρια ή ενώ χρησιμοποιείτε εύφλεκτους διαλύτες, βερνίκι ή κόλλα.
- Η συσκευή είναι εφοδιασμένη με διάταξη προστασίας υπερθέρμανσης η οποία διακόπτει τη λειτουργία της σε περίπτωση υπερθέρμανσής αυτής.
- **Προειδοποίηση:** Για την αποφυγή υπερθέρμανσης, μην καλύπτετε τη συσκευή.



- Παιδιά ηλικίας κάτω των 3 ετών πρέπει να παραμένουν μακριά από τη συσκευή, εκτός αν βρίσκονται υπό διαρκή επίβλεψη.
- Παιδιά ηλικίας από 3 έως 8 ετών επιτρέπεται μόνο να ανάβουν/ σβήνουν τη συσκευή υπό την προϋπόθεση ότι έχει τοποθετηθεί ή εγκατασταθεί στην προβλεπόμενη θέση κανονικής λειτουργίας και εφόσον είναι υπό επίβλεψη ή έχουν λάβει καθοδήγηση σχετικά με την ασφαλή χρήση και κατανοούν τους ενεχόμενους κινδύνους. Παιδιά ηλικίας από 3 έως 8 ετών δεν επιτρέπεται να βάζουν στην πρίζα, να ρυθμίζουν, να καθαρίζουν ή να προβαίνουν σε συντήρηση της συσκευής.

- Μη χρησιμοποιείτε τη συσκευή αυτή σε μικρούς χώρους στους οποίους βρίσκονται άτομα που δεν μπορούν να βγουν έξω μόνα τους, παρά μόνο εφόσον υπάρχει διαρκής επίβλεψη.
- ΠΡΟΣΟΧΗ! Ορισμένα μέρη της συσκευής μπορεί να θερμανθούν πολύ και να προκαλέσουν εγκαύματα. Ιδιαίτερη προσοχή απαιτείται όταν υπάρχουν παιδιά και ευάλωτα άτομα.
- Αυτή η συσκευή μπορεί να χρησιμοποιείται από παιδιά ηλικίας από 8 ετών και άνω και από άτομα με περιορισμένες σωματικές, αισθητηριακές και νοητικές ικανότητες ή στερούμενα της κατάλληλης εμπειρίας και γνώσης, εφόσον βρίσκονται υπό επίβλεψη ή έχουν λάβει κατάλληλες οδηγίες για την ασφαλή χρήση της συσκευής και κατανοούν τους κινδύνους που εμπλέκονται.
- Μην αφήνετε ζώα ή παιδιά να αγγίζουν ή να παίζουν με τη συσκευή. Προσέξτε! Η έξοδος του αέρα θερμαίνεται κατά τη λειτουργία (πάνω από 80°C ή 175 F).
- Ο καθαρισμός και η συντήρηση δεν πρέπει να γίνονται από παιδιά χωρίς επίβλεψη.
- Οποιαδήποτε επισκευή που απαιτείται να πραγματοποιηθεί στη συσκευή πρέπει να επικοινωνήσετε με το κατάστημα αγοράς.
- Η συσκευή δεν προορίζεται για χρήση από μικρά παιδιά ή άτομα με αναπηρία χωρίς επίβλεψη.
- Μην επιχειρήσετε ποτέ να ανοίξετε οποιοδήποτε μέρος της συσκευής ή να αποσυναρμολογήσετε τους διακόπτες ελέγχου της.

Προετοιμασία για εγκατάσταση

Σημείωση: Η συσκευή και τα θερμαντικά στοιχεία παρέχονται επικαλυμμένα με ένα λεπτό στρώμα γράσου. Γι' αυτό, ενδέχεται να παρατηρήσετε μικρή ποσότητα καπνού και ελαφριά οσμή την πρώτη φορά που θα χρησιμοποιήσετε τη συσκευή. Δεν είναι επιβλαβή και θα σταματήσουν μετά από λίγη ώρα λειτουργίας. Στο μεταξύ, εξασφαλίστε επαρκή αερισμό στον χώρο.

Αποσυσκευασία

- Βγάλτε τη συσκευή από τη συσκευασία της.
- Αφαιρέστε τη συσκευασία μεταφοράς.
- Βεβαιωθείτε ότι δεν υπάρχουν ίχνη φθοράς.

Για την αποφυγή τραυματισμών ακολουθήστε πιστά τις οδηγίες ασφαλείας. Η εγκατάσταση πρέπει να γίνει από εξειδικευμένο προσωπικό ή κατάλληλα εκπαιδευμένο άτομο ώστε να αποφευχθούν πιθανοί κίνδυνοι.

Σημαντική σημείωση: Διασφαλίστε ότι κοντά στις τρύπες που θα διανοιχθούν δε βρίσκονται ηλεκτρικά καλώδια ή σωλήνες νερού κλπ.

Σιγουρευτείτε ότι η συσκευή θα στηριχθεί ασφαλώς και σε οριζόντια θέση στην επιφάνεια.

Στερέωση στον τοίχο

ΠΡΟΕΙΔΟΠΟΙΗΣΗ!



Πιθανός κίνδυνος για τη ζωή και κίνδυνος τραυματισμού!

- Εξασφαλίστε επαρκή απόσταση από τον τοίχο (τουλάχιστον 25 εκατοστά στα πλάγια), την οροφή (τουλάχιστον 20 εκατοστά), το δάπεδο (τουλάχιστον 1,5 μέτρο), έπιπλα (τουλάχιστον 1 μέτρο) ή άλλες συσκευές (τουλάχιστον 1 μέτρο).

A. Επιλέξτε μια θέση για να τοποθετήσετε τη συσκευή τηρώντας τις αποστάσεις που αναφέρονται στην **Εικόνα 2** (σελ. 7)

Σημείωση: Η συσκευή κατασκευάζεται εξ ολοκλήρου από υλικά ανθεκτικά στη σκουριά και είναι δυνατό να εκτίθεται σε κανονικές περιβαλλοντικές συνθήκες.

B. Σημειώστε τη θέση των τριών οπών που πρέπει να ανοίξετε έτσι ώστε η απόσταση μεταξύ τους στον τοίχο να αντιστοιχεί στην απόσταση μεταξύ των δύο υποδοχών που βρίσκονται στο πίσω μέρος της συσκευής σύμφωνα με το παρακάτω σχήμα.

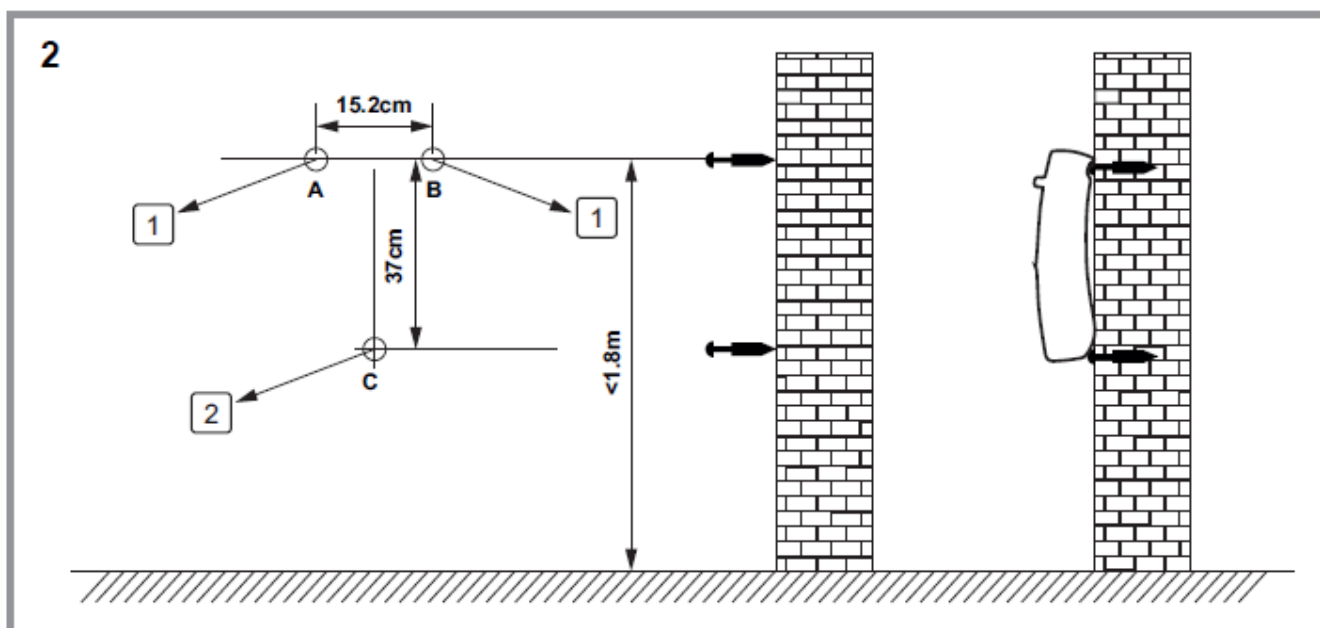

- Ανοίξτε τρεις οπές στον τοίχο (θέσεις A, B, Γ) με διάμετρο 10 χιλιοστά και βάθος 55 χιλιοστά περίπου.

- Τοποθετήστε από ένα ούπατ σε κάθε τρύπα.
- Βιδώστε δύο βίδες στα ούπατ (θέσεις A και B) και αφήστε τις βίδες να προεξέχουν από την επιφάνεια 10 χιλιοστά.
- Αναρτήστε τη συσκευή.
- Βιδώστε και την τρίτη βίδα (θέση Γ) και σφίξτε επαρκώς

Λειτουργία

Πριν από τη λειτουργία

Ελέγξτε εάν το τροφοδοτικό στην περιοχή σας αντιστοιχεί στις πληροφορίες στην πινακίδα τύπου της συσκευής πριν συνδέσετε το βύσμα τροφοδοσίας σε μια πρίζα.

Ελέγχετε την ασφαλή κατάσταση της συσκευής:

- εάν υπάρχουν ορατές βλάβες
- εάν όλα τα εξαρτήματα της συσκευής είναι σταθερά συναρμολογημένα

Τοποθετήστε τη συσκευή στον τοίχο και ενεργοποιήστε τον διακόπτη: **[I]** σημαίνει “ανοικτό”, **[O]** σημαίνει “κλειστό”. Συνδέστε τη συσκευή σε μια πρίζα με AC 220 – 240 V. Ακούγεται ένας βόμβος μπιπ) και ανάβει η λυχνία . Η θερμοκρασία περιβάλλοντος εμφανίζεται στην οθόνη και αναβοσβήνει για 3 δευτερόλεπτα.

Επισκόπηση πίνακα ελέγχου

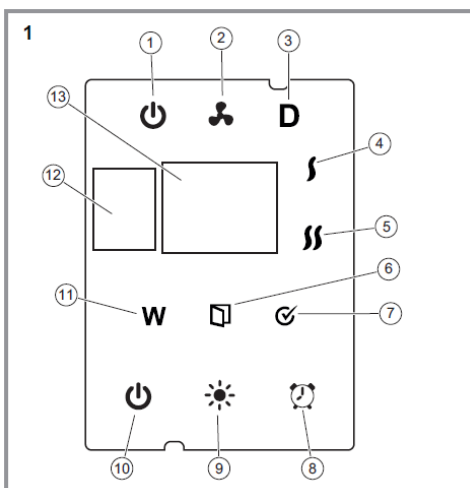

1. Ένδειξη λειτουργίας
2. Ανεμιστήρας
3. Χρονοδιακόπτης
4. Ισχύς θερμότητας 1.000 W
5. Ισχύς θερμότητας 2.000 W

6. ένδειξη ανοικτού παραθύρου/ρύθμιση ώρας
7. Λειτουργία καθυστέρησης/ρύθμιση λεπτών
8. Πλήκτρο 24ωρου χρονοδιακόπτη
9. Πλήκτρο λειτουργίας
10. Πλήκτρο On/Off
11. Εβδομαδιαίος χρονοδιακόπτης/ρύθμιση ημέρας της εβδομάδας
12. Διακοσμητική μεμβράνη
13. Ένδειξη LED

Τηλεχειριστήριο

Το παρεχόμενο τηλεχειριστήριο λειτουργεί με μία μπαταρία 3V τύπου CR2025 η οποία δεν περιλαμβάνεται στη συσκευασία.





1. "⏻" πλήκτρο ON/OFF
2. "24H" ρύθμιση 24ωρου χρονοδιακόπτη (1-24 ώρες)
3. "MODE" επιλογή «κρύου», «θερμού», «θερμότερου» αέρα
4. "❄️" Λειτουργία αντιπαγετικής προστασίας
5. "LOCK" Λειτουργία «παιδικό κλείδωμα»
6. "AUTO" Λειτουργία «ανοικτό παράθυρο»
7. "Delay" Ενεργοποίηση/ρύθμιση θερμοκρασίας εβδομάδας
8. "W.Timer" Ρύθμιση εβδομαδιαίου χρονοδιακόπτη
9. "+" Αύξηση τιμής
10. "-" Μείωση τιμής
11. "Set" ρύθμιση του πραγματικού χρόνου





Προετοιμασία θέρμανσης



Πριν ενεργοποιήσετε τη συσκευή, ρυθμίστε την ώρα της σύμφωνα με την τρέχουσα:

Πιέστε στο τηλεχειριστήριο το πλήκτρο  και ανάβει ο πίνακας ελέγχου και εμφανίζεται η θερμοκρασία περιβάλλοντος.

Ρύθμιση ΗΜΕΡΑ ΕΒΔΟΜΑΔΑΣ: Πιέστε το πλήκτρο  μία φορά και το "W" ανάβει.













Πιέστε τα πλήκτρα   προκειμένου να ορίσετε την ημέρα (Mo= Δευτέρα...Su=Κυριακή κλπ.).

Ρύθμιση ΩΡΑΣ: Πιέστε το πλήκτρο  άλλη μία φορά και η ένδειξη  ανάβει. Πιέστε τα πλήκτρα   προκειμένου να ρυθμίσετε την ώρα από 01-00 (01=1 ακριβώς, 02=2 ακριβώς...00=12 ακριβώς κλπ.).

Ρύθμιση ΛΕΠΤΩΝ: Πιέστε το πλήκτρο “Set” άλλη μία φορά και η ένδειξη ☑ ανάβει. Πιέστε τα πλήκτρα   προκειμένου να ρυθμίσετε τα λεπτά της ώρας (00-59). (01=1 λεπτό, 02=2 λεπτά κλπ.).



Σημείωση: Πατώντας το πλήκτρο , ο αριθμός που εμφανίζεται στην οθόνη αναβοσβήνει για 5 δευτερόλεπτα. Πρέπει να κάνετε τη ρύθμιση εγκαίρως, διαφορετικά η συσκευή θα επιστρέψει σε κατάσταση αναμονής. (Η συσκευή εμφανίζει την τρέχουσα ώρα έως ότου απενεργοποιηθεί.)

Περιγραφή λειτουργίας

1. Ενεργοποιήστε τη συσκευή πατώντας το πλήκτρο  στο τηλεχειριστήριο. Η ένδειξη  ανάβει. Η συσκευή ξεκινά να βγάζει κρύο αέρα και η ένδειξη  ανάβει.
2. Πιέστε το πλήκτρο  μία φορά. Η συσκευή ξεκινά να βγάζει θερμό αέρα και η ενδείξεις  και  ανάβουν.
3. Πιέστε το πλήκτρο  δεύτερη φορά. Η συσκευή ξεκινά να βγάζει θερμότερο αέρα και οι ενδείξεις   και  ανάβουν.
4. Πιέστε το πλήκτρο  για τρίτη φορά. Η συσκευή λειτουργεί με κρύο αέρα και η ένδειξη  ανάβει.
5. Πατήστε το πλήκτρο  και η συσκευή ρυθμίζει το χρονόμετρο σε 1 έως 24 ώρες. Η ένδειξη **D** ανάβει. Η ένδειξη **[00]** σημαίνει ότι το χρονόμετρο είναι απενεργοποιημένο.

Σημείωση: Το πλήκτρο  στον πίνακα ελέγχου έχει την ίδια λειτουργία με το πλήκτρο “24H” στο τηλεχειριστήριο.





24ώρη λειτουργία χρονομέτρου

1. Ενεργοποιήστε τη συσκευή σε οποιαδήποτε από τις παραπάνω λειτουργίες (κρύος/θερμός/θερμότερος). Το πλήκτρο  στον πίνακα ελέγχου έχει την ίδια λειτουργία με το πλήκτρο “24H” στο τηλεχειριστήριο.
2. Πιέστε το πλήκτρο  στον πίνακα ελέγχου (ή “24H” στο τηλεχειριστήριο) για να ρυθμίσετε το χρονοδιακόπτη 24 ωρών. Ο χρονοδιακόπτης μπορεί να ρυθμιστεί έως και 24 ώρες. Πιέστε και κρατήστε πατημένο το πλήκτρο  στον πίνακα ελέγχου (ή “24H” στο τηλεχειριστήριο) για να ρυθμίσετε το βήμα ώρας

από 00-24. (00=OFF, 01=1 ώρα, 02=2 ώρες ...24=24 ώρες κλπ.) και η ένδειξη **D** ανάβει.





3. **Σημείωση:** Η ένδειξη [00] σημαίνει ότι το χρονόμετρο είναι απενεργοποιημένο. Η ένδειξη **D** σβήνει.









Λειτουργία θερμοστάτη

1. Ενεργοποιήστε τη συσκευή σε οποιαδήποτε από τις παραπάνω λειτουργίες (κρύος/θερμός/θερμότερος). Η λειτουργία αυτή μπορεί να ρυθμιστεί μόνο από το τηλεχειριστήριο.
2. Για να ρυθμίσετε τη θερμοκρασία πιέστε το πλήκτρο  για ορίσετε την επιθυμητή θερμοκρασία στο εύρος 10°C-49°C.
3. Όταν η θερμοκρασία πέσει 2 βαθμούς κάτω από την ορισμένη θερμοκρασία, η συσκευή θα αρχίσει να βγάζει θερμό αέρα και η ένδειξη  ανάβει. (1000 W)
4. Όταν η θερμοκρασία πέσει 4 βαθμούς κάτω από την ορισμένη θερμοκρασία, η συσκευή θα αρχίσει να βγάζει θερμότερό αέρα και η ένδειξη  ανάβει. (2000 W)
6. Όταν η θερμοκρασία περιβάλλοντος είναι μεγαλύτερη από την ορισμένη θερμοκρασία, η συσκευή θα αρχίσει να βγάζει κρύο αέρα και η ένδειξη  ανάβει.

Χρονοδιακόπτης εβδομάδας

Με το χρονοδιακόπτη εβδομάδας μπορεί να ρυθμιστεί διαφορετική ώρα ενεργοποίησης, απενεργοποίησης και θερμοκρασίας της συσκευής για κάθε ημέρα της εβδομάδας.





1. Ενεργοποιήστε τη συσκευή σε οποιαδήποτε από τις παραπάνω λειτουργίες (κρύος/θερμός/θερμότερος). Η λειτουργία αυτή μπορεί να ρυθμιστεί μόνο από το τηλεχειριστήριο.
2. Ορίστε την ώρα κατά την οποία η συσκευή θα αρχίσει να λειτουργεί.
 - a. **Ρύθμιση ΗΜΕΡΑ ΕΒΔΟΜΑΔΑΣ:** Πιέστε το πλήκτρο “**W.Timer**” μία φορά. Η ένδειξη “**W**” ανάβει και δείχνει [1] που σημαίνει **ΔΕΥΤΕΡΑ**.
 - b. **Ρύθμιση ΩΡΑΣ:** Πιέστε το πλήκτρο “**W.Timer**” για δεύτερη φορά και η ένδειξη  ανάβει. Πιέστε τα πλήκτρα  προκειμένου να ρυθμίσετε την ώρα από 01-00 (01=1 ακριβώς, 02=2 ακριβώς...00=12 ακριβώς κλπ.).
 - c. **Ρύθμιση ΛΕΠΤΩΝ:** Πιέστε το πλήκτρο “**W.Timer**” για τρίτη φορά και η ένδειξη  ανάβει. Πιέστε τα πλήκτρα  προκειμένου να ρυθμίσετε τα λεπτά της ώρας 00-59. (01=1 λεπτό, 02=2 λεπτά κλπ.).
3. Ορίστε την ώρα κατά την οποία η συσκευή θα σταματήσει να λειτουργεί.

- a. **Ρύθμιση ΩΡΑΣ:** Πιέστε το πλήκτρο **“W.Timer”** για δεύτερη φορά και η ένδειξη  ανάβει. Πιέστε τα πλήκτρα   προκειμένου να ρυθμίσετε την ώρα από 01-00 (01=1 ακριβώς, 02=2 ακριβώς...00=12 ακριβώς κλπ.).
 - b. **Ρύθμιση ΛΕΠΤΩΝ:** Πιέστε το πλήκτρο **“W.Timer”** για τρίτη φορά και η ένδειξη  ανάβει. Πιέστε τα πλήκτρα   προκειμένου να ρυθμίσετε τα λεπτά της ώρας 00-59. (01=1 λεπτό, 02=2 λεπτά κλπ.).
4. Με την παραπάνω διαδικασία ο χρονοδιακόπτης έχει ρυθμιστεί για την ημέρα **ΔΕΥΤΕΡΑ**
 5. Πιέστε το πλήκτρο **“W.Timer”** άλλη μία φορά. Η ένδειξη  ανάβει και δείχνει [2] που σημαίνει **ΤΡΙΤΗ**. Η διαδικασία για τον προγραμματισμό του χρονοδιακόπτη κάθε ημέρας επαναλαμβάνεται όπως παραπάνω (Σημεία 2-3).
 6. Εάν έχουν οριστεί 1-7 (1=Δευτέρα, 2=Τρίτη... 7=Κυριακή) πατήστε το **“DELAY”** στο τηλεχειριστήριο για να επιλέξετε την ημέρα για την οποία θέλετε να ρυθμίσετε τη θερμοκρασία. Πατήστε τα πλήκτρα   για ορίσετε την επιθυμητή θερμοκρασία στο εύρος 10°C-49°C.

Σημείωση: Με την εβδομαδιαία λειτουργία χρονοδιακόπτη, η λειτουργία θερμοστάτη λειτουργεί σύμφωνα με τις οδηγίες της παραπάνω ενότητας **Λειτουργία θερμοστάτη** όταν ρυθμίζετε την επιθυμητή θερμοκρασία.

Μπορείτε να ορίσετε διαφορετικούς χρόνους για ενεργοποίηση και απενεργοποίηση καθώς και διαφορετικές επιθυμητές θερμοκρασίες για ολόκληρη την εβδομάδα.

Λειτουργία «ανοικτού παράθυρου»

1. Ενεργοποιήστε τη συσκευή σε οποιαδήποτε από τις παραπάνω λειτουργίες (κρύος/θερμός/ζεστός). Η λειτουργία αυτή μπορεί να ρυθμιστεί μόνο από το τηλεχειριστήριο.
2. Πιέστε το πλήκτρο  και η ένδειξη  θα ανάψει. Η συσκευή μεταβαίνει σε έξυπνη λειτουργία εξοικονόμησης ενέργειας (αναγνώριση ανοικτού παραθύρου): Η συσκευή παρακολουθεί τη θερμοκρασία περιβάλλοντος και εάν ανιχνεύσει πτώση θερμοκρασίας μεγαλύτερη ή ίση των 3°C μέσα σε ένα λεπτό, διακόπτει αυτόματα τη λειτουργία της. Μπορείτε να επανεκινήσετε τη συσκευή πατώντας το πλήκτρο .
3. Πιέστε ξανά το πλήκτρο  και η ένδειξη  θα σβήσει. Η λειτουργία «ανοικτού παράθυρου» διακόπτεται.

Λειτουργία καθυστέρησης





Αυτή η λειτουργία μπορεί να χρησιμοποιηθεί για δύο σενάρια:

- Όταν η συσκευή βρίσκεται σε κατάσταση αναμονής





- Πριν αρχίσει να λειτουργεί η συσκευή

Αυτή η λειτουργία μπορεί να χρησιμοποιηθεί μόνο με το τηλεχειριστήριο.

1. Καθορίστε την χρονική καθυστέρηση με την οποία αρχίζει να λειτουργεί η συσκευή:

– Πατήστε το πλήκτρο **“Lock”**, για να ενεργοποιήσετε την οθόνη LED. Στη συνέχεια, πατήστε μια φορά το πλήκτρο **“DELAY”**. Οι ενδείξεις  και  ανάβουν. Πατήστε τα πλήκτρα   για να ορίσετε τις ώρες 01 ως 24 (01 = 1 η ώρα, 24 = 24 η ώρα... 00 = off κ.ο.κ.).

2. Ορίστε την ώρα κατά την οποία η συσκευή θα σταματήσει να λειτουργεί:

– Στη συνέχεια, πατήστε μια ακόμα φορά το πλήκτρο **“DELAY”**. Οι ενδείξεις  και  ανάβουν. Πατήστε τα πλήκτρα   για να ορίσετε τις ώρες 01 ως 24 (01 = 1 η ώρα, 24= 24 η ώρα... 00 = off κ.ο.κ.).





Σημείωση: Πατώντας το πλήκτρο **“DELAY”** οι αριθμοί που εμφανίζονται στην οθόνη αναβοσβήνουν. Πρέπει να κάνετε τη ρύθμιση εγκαίρως, διαφορετικά η συσκευή θα επιστρέψει σε κατάσταση αναμονής.



(Αυτή η λειτουργία είναι μια εφάπαξ ρύθμιση και πρέπει να γίνει ξανά μετά την απενεργοποίηση της συσκευής.)

Λειτουργία «παιδικού κλειδώματος»

1. Η λειτουργία αυτή μπορεί να ενεργοποιηθεί μόνο από το τηλεχειριστήριο.
2. Πιέστε το πλήκτρο **“Lock”** μία φορά και όλες οι φωτεινές ενδείξεις της συσκευής θα σβήσουν εκτός από την ένδειξη . Σε αυτή την κατάσταση κανένα πλήκτρο της συσκευής ή του τηλεχειριστηρίου δε λειτουργεί.
3. Πιέστε το πλήκτρο **“Lock”** άλλη μία φορά και όλες οι φωτεινές ενδείξεις της συσκευής θα ανάψουν ενώ τα πλήκτρα της συσκευής και του τηλεχειριστηρίου είναι πλέον ξανά ενεργά.

Λειτουργία αντιπαγετικής λειτουργίας

1. Πατήστε παρατεταμένα τα πλήκτρα  και  στον πίνακα ελέγχου για 3 δευτερόλεπτα ή πατήστε  στο τηλεχειριστήριο. Στην οθόνη εμφανίζεται η ένδειξη **[Fr]**, που σημαίνει ότι η λειτουργία αντιπαγετικής προστασίας είναι ενεργοποιημένη. Αν η συσκευή αναγνωρίσει θερμοκρασία περιβάλλοντος κάτω από 9 °C, λειτουργεί με θερμό αέρα. Οι λυχνίες  και  ανάβουν. Αν η συσκευή αναγνωρίσει θερμοκρασία περιβάλλοντος κάτω από 11 °C, ξεκινά τη λειτουργία.

-
2. Πατήστε  στον πίνακα ελέγχου ή  στο τηλεχειριστήριο για να απενεργοποιήσετε τη λειτουργία αντιπαγετικής προστασίας.

Καθαρισμός και συντήρηση

- Πριν από τον καθαρισμό απενεργοποιήστε τη συσκευή, αποσυνδέστε το φις από την παροχή ρεύματος και αφήστε τη συσκευή να κρυώσει πλήρως σε θερμοκρασία περιβάλλοντος.
- Μη βυθίζετε το καλώδιο, το φις ή τη συσκευή σε νερό ή άλλα υγρά.
- Για να ξεσκονίσετε τη συσκευή, χρησιμοποιήστε στεγνό πανί. Χρησιμοποιήστε ένα ελαφρώς νωπό πανί για την απομάκρυνση των λεκέδων.
- Ελέγχετε και καθαρίζετε τις γρίλιες εισόδου / εξόδου του αέρα τακτικά, ώστε να μη συσσωρεύονται ρύποι και σκόνης που επηρεάζουν την απόδοσή της.
- Σκουπίστε την εξωτερική επιφάνεια της συσκευής με ένα βρεγμένο πανί. Μην ξεπλένετε απευθείας με νερό. Μην καθαρίζετε τα βαμμένα μέρη με σμυριδόσκονη ή διαλύτες.
- Μετά τον καθαρισμό, χρησιμοποιείτε τη συσκευή μόνο αφού στεγνώσει εντελώς.
- Μη χρησιμοποιείτε απορρυπαντικά, ισχυρά μέσα καθαρισμού ή στιλβωτικά για τον καθαρισμό των επιφανειών της συσκευής, εφόσον είναι πιθανόν να προκληθούν φθορές στην επιφάνειά της.

Αποθήκευση

ΠΡΟΕΙΔΟΠΟΙΗΣΗ!



Κίνδυνος τραυματισμού!

Αποθηκεύστε την συσκευή με τρόπο που δεν είναι δυνατή η εκκίνησή της από μη εξουσιοδοτημένα άτομα.

ΣΗΜΕΙΩΣΗ!



Κίνδυνος ζημιάς στη συσκευή!

Μην αποθηκεύσετε την συσκευή σε χώρο με υγρασία.

- Φυλάξτε το κουτί της συσκευασίας για την αποθήκευση της συσκευής.
- Καθαρίζετε τη συσκευή πριν την αποθήκευση.
- Αποθηκεύετε τη συσκευή σε στεγνό και καλά αεριζόμενο χώρο, προστατεύοντάς την από την σκόνη.

Αντιμετώπιση προβλημάτων

Τι να κάνετε σε περίπτωση ελαττωματικής λειτουργίας



Κίνδυνος τραυματισμού!

Οι επισκευές που εκτελούνται από μη επαγγελματίες ενδέχεται να καταστήσουν τη λειτουργία της συσκευής μη ασφαλή. Κάτι τέτοιο θέτει σε κίνδυνο εσάς και το περιβάλλον σας.

Για την αντιμετώπιση τυχόν προβλημάτων, επικοινωνήστε απευθείας με το κατάστημα αγοράς. Θυμηθείτε ότι η εκτέλεση επισκευών από μη επαγγελματίες ακυρώνει την εγγύησή σας και ενδέχεται να προκαλέσει επιπλέον χρεώσεις.

Τεχνικά στοιχεία

Κατανάλωση ενέργειας	:	μέγ. 2000W
Τροφοδοσία ηλ. ρεύματος	:	AC 220-240V , 50Hz
Βαθμός στεγανότητας	:	IP23
Κλάση προστασίας	:	II

Αρ. Μοντέλου	HBH-2005B				
Χαρακτηριστικό	Σύμβολο	Αριθμητική τιμή	Μονάδα	Χαρακτηριστικό	Μονάδα
Θερμική ισχύς			Είδος θερμικής ισχύος μόνον στην περίπτωση των ηλεκτρικών τοπικών θερμοσυσσωρευτών (να επιλεγθεί μία δυνατότητα)		
Ονομαστική θερμική ισχύς	P_{nom}	2,000	KW	χειροκίνητος ρυθμιστής θερμικού φορτίου με ενσωματωμένο θερμοστάτη	[όχι]
Ελάχιστη θερμική ισχύς (ενδεικτική)	P_{min}	1,000	KW	χειροκίνητος ρυθμιστής θερμικού φορτίου με ανάδραση θερμοκρασίας δωματίου και/ή θερμοκρασίας εξωτερικού χώρου	[όχι]
Μέγιστη συνεχής θερμική ισχύς	$P_{max,c}$	2,000	KW	ηλεκτρονικός ρυθμιστής θερμικού φορτίου με ανάδραση θερμοκρασίας δωματίου ή/και θερμοκρασίας εξωτερικού χώρου	[όχι]

Βοηθητική κατανάλωση ηλεκτρικής ενέργειας				παραγωγή θερμότητας υποβοηθούμενη από ανεμιστήρα	[όχι]
στην ονομαστική θερμική ισχύ	$e_{l_{max}}$	1,980	KW	Είδος θερμικής ισχύος/ρυθμιστή θερμοκρασίας δωματίου (να επιλεγθεί μια δυνατότητα)	
στην ελάχιστη θερμική ισχύ	$e_{l_{min}}$	1,010	KW	μονοβάθμια θερμική ισχύς και χωρίς ρυθμιστή θερμοκρασίας δωματίου	[όχι]
σε κατάσταση αναμονής	$e_{l_{SB}}$	0,0005	KW	δύο ή περισσότερες χειροκίνητες βαθμίδες χωρίς ρυθμιστή θερμοκρασίας δωματίου	[ναι]
				με μηχανικό θερμοστατικό ρυθμιστή θερμοκρασίας δωματίου	[όχι]
				με ηλεκτρονικό ρυθμιστή θερμοκρασίας δωματίου	[όχι]
				με ηλεκτρονικό ρυθμιστή θερμοκρασίας δωματίου και χρονοδιακόπτη ημέρας	[όχι]
				με ηλεκτρονικό ρυθμιστή θερμοκρασίας δωματίου και χρονοδιακόπτη εβδομάδας	[ναι]
				Άλλες δυνατότητες ρύθμισης (επιτρέπονται πολλές επιλογές)	
				ρυθμιστής θερμοκρασίας δωματίου με ανιχνευτή παρουσίας	[όχι]
				ρυθμιστής θερμοκρασίας δωματίου με ανιχνευτή ανοιχτού παραθύρου	[ναι]
				με δυνατότητα ρύθμισης εξ αποστάσεως	[όχι]
				με ρυθμιστή προσαρμοζόμενης εκκίνησης	[όχι]
				με περιορισμό διάρκειας λειτουργίας	[όχι]
				με αισθητήρα θερμομέτρου μελανής σφαίρας	[όχι]
Στοιχεία επικοινωνίας: Praktiker Hellas S.A. Πειραιώς 176-177 78 Ταύρος, Αθήνα www.praktiker.gr					

Απόρριψη συσκευής



Οι συσκευές που φέρουν αυτό το σύμβολο δεν πρέπει να απορρίπτονται στα οικιακά απορρίμματα. Η απόρριψη παλαιού ηλεκτρικού και ηλεκτρονικού εξοπλισμού αυτού του είδους πρέπει να γίνεται σε ξεχωριστά σημεία.

Απευθυνθείτε στις τοπικές αρχές για πληροφορίες σχετικά με τις δυνατότητες σωστής απόρριψης. Μέσω της σωστής απόρριψης, ο παλιός εξοπλισμός αποστέλλεται για ανακύκλωση ή για άλλες μορφές επαναχρησιμοποίησης. Με αυτόν τον τρόπο βοηθάτε να αποτραπεί η απελευθέρωση βλαβερών υλικών στο περιβάλλον.

Με την απόρριψη του προϊόντος, απορρίψτε τις οδηγίες χρήσης στους μπλε κάδους ανακύκλωσης.

Απόρριψη συσκευασίας



Η συσκευασία αποτελείται από χαρτόνι και πλαστικά με αντίστοιχη σήμανση, που μπορούν να ανακυκλωθούν. Διαθέστε αυτά τα υλικά στα κατάλληλα σημεία ανακύκλωσης.

Εγγύηση

Για αυτό το προϊόν ισχύει εγγύηση με διάρκεια δύο έτη από την ημερομηνία αγοράς, εφόσον αυτό έχει αγοραστεί από κατάστημα Praktiker στην Ελλάδα.

Βλάβες που προέρχονται από ακατάλληλη μεταχείριση ή χειρισμό, λάθος τοποθέτηση ή φύλαξη, ακατάλληλη σύνδεση ή εγκατάσταση, από βία ή άλλες εξωτερικές επιδράσεις, καθώς και σε παρεμβάσεις του αγοραστή ή τρίτων οι οποίες δεν ήταν σύμφωνες με τις οδηγίες χρήσης που συνοδεύουν το προϊόν, δεν καλύπτονται από την εγγύηση. Επίσης, δεν καλύπτεται η φυσιολογική φθορά λόγω χρήσης. Προτείνουμε να διαβάσετε προσεκτικά τις οδηγίες χρήσεως, διότι περιέχουν σημαντικές υποδείξεις.

Για λόγους εξακρίβωσης της ημερομηνίας αγοράς, είναι απαραίτητο να κρατήσετε την απόδειξη αγοράς, που αποτελεί το μόνο αποδεικτικό στοιχείο της ημερομηνίας αγοράς.

Υποδείξεις :

1. Εάν το προϊόν δε λειτουργεί πλέον όπως πρέπει, ελέγξτε παρακαλούμε πρώτα εάν η αιτία είναι άλλοι λόγοι, όπως για παράδειγμα λάθος χειρισμός.
2. Σε περίπτωση που θέλετε να κάνετε χρήση της εγγύησης ή σε περίπτωση βλάβης παρακαλούμε απευθυνθείτε προσωπικά στο κατάστημα αγοράς.

Παρακαλούμε προσέξτε ότι θα επισυνάπτετε, θα έχετε διαθέσιμα, ή θα φέρετε μαζί σας σε κάθε περίπτωση τα ακόλουθα:

- Απόδειξη αγοράς
- Περιγραφή προϊόντος / Τύπος / Μάρκα
- Περιγραφή του εμφανιζόμενου προβλήματος με όσο το δυνατόν πιο ακριβή αναφορά του ελαττώματος.

Εκτός των δικαιωμάτων που παρέχονται με την παρούσα εγγύηση στον καταναλωτή, αυτός έχει σε κάθε περίπτωση και όλα τα δικαιώματα που απορρέουν από τις κείμενες διατάξεις και τους νόμους σχετικά με τη σύμβαση πώλησης.

Praktiker Hellas A.E.
Πειραιώς 176-177 78
Ταύρος, Αθήνα
www.praktiker.gr

