

Rohinson

Καθαριστής Αέρα

Οδηγίες Χρήσης

Μοντέλο: R-9470

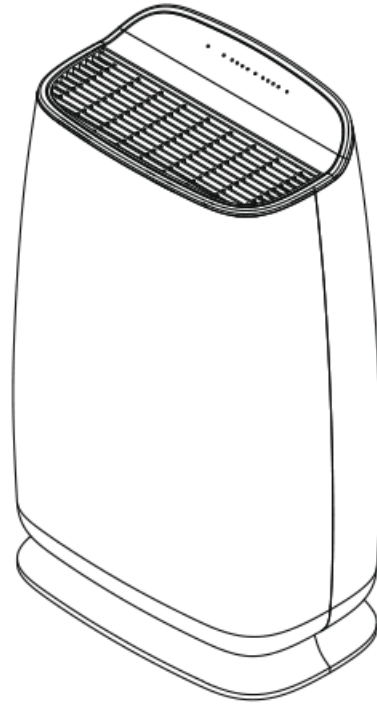

Διαβάστε προσεκτικά το εγχειρίδιο χρήσης πριν από τη χρήση και χρησιμοποιήστε το αυστηρά σύμφωνα με τις απαιτήσεις του παρόντος εγχειριδίου. Φυλάξτε το σωστά μετά την ανάγνωση για έλεγχο στο μέλλον.

1. Εγχειρίδιο χρήστη

Μέτρα ασφαλείας

Προκειμένου να αποφευχθούν πιθανές ζημιές σε εσάς, σε άλλους ή σε οποιαδήποτε ιδιοκτησία, φροντίστε να προσέξετε τις ακόλουθες προφυλάξεις ασφαλείας

Εάν η γραμμή τροφοδοσίας του μηχανήματος είναι εκτός λειτουργίας, πρέπει να αναθέσετε στον κατασκευαστή του μηχανήματος, στο κέντρο συντήρησης ή σε εξειδικευμένους τεχνικούς να την αντικαταστήσουν για να μην υπάρχει κίνδυνος.

WARNING



Wet hand
forbidden

Μην αγγίζετε το φιν με βρεγμένα χέρια, διαφορετικά μπορεί να προκληθεί ηλεκτροπληξία



Unplug !

Βεβαιωθείτε ότι έχετε απενεργοποιήσει το ρεύμα από πριν. Διαφορετικά μπορεί να προκαλέσει ηλεκτροπληξία.

Καθαρισμός μηχανήματος αλλιώς μπορεί να προκαλέσει ξαφνική λειτουργία του μηχανήματος και περαιτέρω ηλεκτροπληξία.



Forbidden !

Απαγορεύεται η χρήση πέραν της ισχύος ή συνδεδεμένων συσκευών πέρα από την καθορισμένη τιμή.

Μπορούν μόνο να χρησιμοποιηθούν 220V ~

Τρέχουσα (AC) τροφοδοσία. Η υπερθέρμανση και το ατύχημα πυρκαγιάς ενδέχεται να προκύψουν εάν

χρησιμοποιείτε παγκόσμια πρίζα ή συσκευές πέραν της καθορισμένης αξίας.



Παρακαλώ εισάγετε πλήρως το βύσμα στην πρίζα πριν ξεκινήσετε τον καθαριστή αέρα, εάν όχι, μπορεί να προκαλέσει ηλεκτροπληξία και υπερθέρμανση, ακόμη και ατύχημα πυρκαγιάς. Μην χρησιμοποιείτε φθαρμένο βύσμα ή χαλαρή πρίζα.



Forbidden !

Μην καταστρέψετε το καλώδιο και την πρίζα. Μην συνδέετε καλώδια όταν χρησιμοποιείτε αυτό το μηχάνημα, μπορεί να προκαλέσει ηλεκτροπληξία, βραχυκύκλωμα και ατύχημα πυρκαγιάς, εάν χρησιμοποιείτε σπασμένα καλώδια. Οποιαδήποτε κοπή και ξύσιμο, επανατοποθέτηση, υπερβολική παραμόρφωση, συστροφή. Απαγορεύεται το βίδωμα και το τράβηγμα γραμμών. Μην βάζετε βαρύ προϊόν σε καλώδια και πρίζες.



Καθαρίστε τακτικά το φιν. Εάν συσσωρεύεται σκόνη στο βύσμα τροφοδοσίας, η υγρασία θα προκαλέσει ζημιά στη μόνωση, προκαλώντας έτσι πυρκαγιά. Τραβήξτε το βύσμα τροφοδοσίας και μετά καθαρίστε το με στεγνό πανί (μην χρησιμοποιείτε βρεγμένο πανί). Εάν το μηχάνημα δεν θα είναι χρήσιμο για μεγάλο χρονικό διάστημα, αποσυνδέστε το.



Taking apart
is forbidden !

Μην διαχωρίζετε ή τροποποιείτε τον καθαριστή αέρα χωρίς άδεια.



Forbidden !

Μην τοποθετείτε ράβδους ή μεταλλικά προϊόντα κοντά στην έξοδο αέρα ή το άνοιγμα, διαφορετικά μπορεί να αγγίξει τα εσωτερικά μέρη και να προκληθεί ηλεκτροπληξία ή ζημιά.

Οδηγίες Χρήσης

Προσοχή

- Αποσυνδέστε τον καθαριστή αέρα από την πηγή τροφοδοσίας πριν τον μετακινήσετε.
- Φροντίστε να μετακινήσετε το προϊόν αργά. • Μην μετακινείτε το προϊόν τραβώντας το καλώδιο τροφοδοσίας.
- Μην μετακινείτε το μηχάνημα ενώ το προϊόν λειτουργεί. Εάν θέλετε να μετακινήσετε το μηχάνημα, απενεργοποιήστε το.

Σημείωση

Απενεργοποιήστε αμέσως την τροφοδοσία σε περίπτωση οποιασδήποτε από τις ακόλουθες καταστάσεις:

- Δυσλειτουργία οποιουδήποτε διακόπτη. • Ο διακόπτης λειτουργίας λειτουργήσει ή έκαψε την ασφάλεια.
- Μη φυσιολογική θέρμανση καλωδίων ή βυσμάτων. • Οποιαδήποτε καμένη μυρωδιά, αφύσικο ήχο ή σοκ.

Σημείωση



Forbidden !

Μην χρησιμοποιείτε διαλύτη όπως αραιωτικό βενζολίου κ.λπ. για να καθαρίσετε τον καθαριστή αέρα, μην κρατάτε το μηχάνημα μακριά από σπρέι, αλλιώς ο καθαριστής αέρα μπορεί να υποστεί ζημιά, ακόμη και σε βραχυκύκλωμα που μπορεί να προκαλέσει ηλεκτροπληξία ή πυρκαγιά.



Forbidden !

Μην χρησιμοποιείτε τον καθαριστή αέρα σε περίπτωση λιπαρών σωματιδίων. Για παράδειγμα, κουζίνα που μπορεί να μειώσει τη διάρκεια ζωής του καθαριστή αέρα. Αυτό το μηχάνημα δεν πρέπει να χρησιμοποιείται ως εξοπλισμός εξαερισμού ή εκκένωσης αέρα.



Forbidden !

Μην χρησιμοποιείτε τον καθαριστή αέρα στο δωμάτιο με φυτοφάρμακα τύπου υκαπνισμού.

Χημικά κατάλοιπα θα μπορούσαν να συσσωρευτούν μέσα στο μηχάνημα και στη συνέχεια να απελευθερωθούν από την πρίζα, σηματοδοτώντας βλάβη στην υγεία. Ο χώρος θα πρέπει να αερίζεται καλά μετά τη χρήση εντομοκτόνου και στη συνέχεια να αρχίζετε να χρησιμοποιείτε τον καθαριστή αέρα.



Wetting forbidden !

Κρατήστε το σώμα του μηχανήματος στεγνό ή αλλιώς μπορεί να προκαλέσει ηλεκτροπληξία ή ατύχημα λόγω πυρκαγιάς.



Κρατήστε το βύσμα όταν βγάζετε το βύσμα τροφοδοσίας και μην τραβάτε καλώδια που μπορεί να προκαλέσουν βραχυκύκλωμα ή ζημιά στα καλώδια για να αποφευχθεί πυρκαγιά και ηλεκτροπληξία.



Εάν ο καθαριστής αέρα λειτουργεί μαζί με ηλεκτρική θερμάστρα, ο χώρος θα πρέπει να διατηρεί τον εξαερισμό, διαφορετικά μπορεί να υπάρξει ατύχημα δηλητηρίασης από μονοξείδιο του άνθρακα. Ο καθαριστής αέρα δεν μπορεί να καθαριστεί από μονοξείδιο του άνθρακα.



Wetting
forbidden !

Μην χρησιμοποιείτε τον καθαριστή αέρα σε υψηλές θερμοκρασίες, υγρές συνθήκες όπως το μπάνιο, καθώς αυτές οι καταστάσεις μπορεί να προκαλέσουν διαρροή ρεύματος και να οδηγήσει σε ηλεκτροπληξία ή πυρκαγιά.



Keep away
from flame !

Κρατήστε το μηχάνημα μακριά από πτητικές ουσίες ή εύφλεκτα είδη, όπως καπνό και σπινθήρες, διαφορετικά μπορεί να προκαλέσει πυρκαγιά.

Παρουσίαση προϊόντος

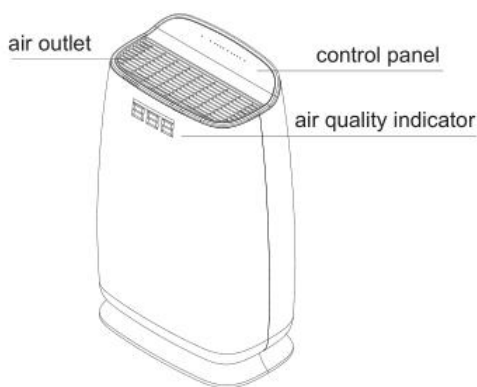

- Air outlet: Έξοδος αέρα
- Control panel: Πίνακας ελέγχου
- Air quality indicator: Δείκτης ποιότητας αέρα
- Smart sensor: Έξυπνος αισθητήρας
- 3 in 1 filter net (Pre-filter, HEPA13 filter, Active carbon filter): Φίλτρο 3 σε 1 (Προφίλτρο, Φίλτρο HEPA13, Φίλτρο ενεργού άνθρακα)

- Back cover: Πίσω κάλυμμα
- UVC lamp: Λάμπα UVC

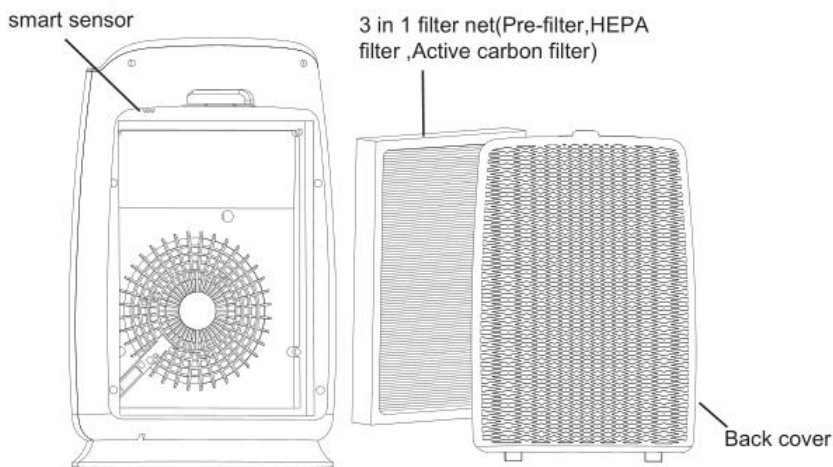

UV lamp

Περιγραφή λειτουργίας του πίνακα ελέγχου

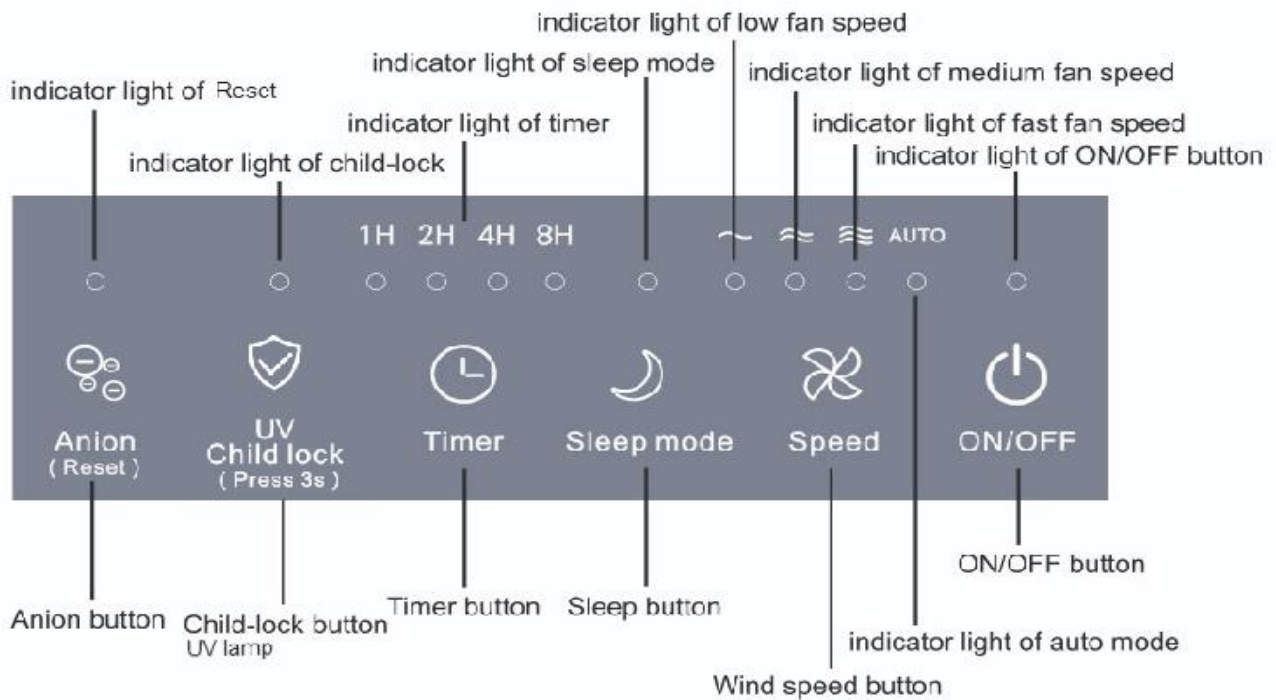

- Indicator light of Reset: Ενδεικτική λυχνία επαναφοράς
- Indicator light of child-lock: Ενδεικτική λυχνία κλειδώματος για παιδιά
- Indicator light of timer: Ενδεικτική λυχνία χρονοδιακόπτη
- Indicator light of sleep mode: Ενδεικτική λυχνία ύπνου
- Indicator light of low fan speed: Ενδεικτική λυχνία χαμηλής ταχύτητας ανεμιστήρα
- Indicator light of medium fan speed: Ενδεικτική λυχνία μεσαίας ταχύτητας ανεμιστήρα
- Indicator light of fast fan speed: Ενδεικτική λυχνία γρήγορης ταχύτητας ανεμιστήρα
- Indicator light of ON/OFF button: Ενδεικτική λυχνία κουμπιού ON/OFF
- Anion button: Κουμπί ιονιστή
- Child-lock button: Κουμπί κλειδώματος για παιδιά
- Timer button: Κουμπί χρονοδιακόπτη
- Sleep button: Κουμπί ύπνου
- Wind speed button: Κουμπί ταχύτητας αέρα
- Indicator light of auto mode: Ενδεικτική λυχνία αυτόματης λειτουργίας
- ON/OFF button: Κουμπί ON/OFF

Κατανοήστε τη φωτεινή ένδειξη της ποιότητας του αέρα

Η ενδεικτική λυχνία ποιότητας αέρα αντικατοπτρίζει την τρέχουσα ποιότητα αέρα. Ανατρέξτε στη σελίδα 7 και στη σελίδα 14 για να δείτε τις λεπτομέρειες.

Ενδεικτική λυχνία ποιότητας αέρα

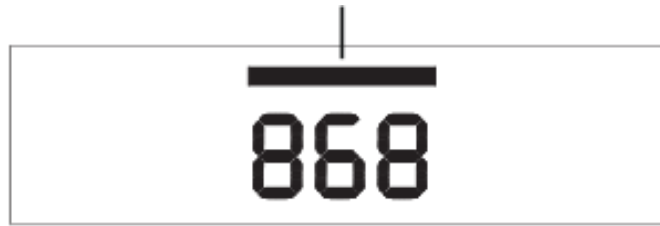

Ενδεικτική λυχνία ποιότητας αέρα

- Μπλε Άριστη ποιότητα αέρα
- Πορτοκαλί Μέτρια ποιότητα αέρα
- Κόκκινη Μολυσμένο περιβάλλον

Μέθοδοι αποσυναρμολόγησης και εγκατάστασης πίσω καλύμματος

1. Μέθοδος αποσυναρμολόγησης του πίσω καλύμματος

Πιέστε την εγκοπή του πίσω καλύμματος με το δάχτυλο και τραβήξτε λίγο το πίσω κάλυμμα.

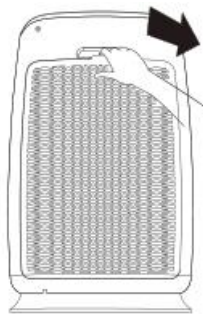

2. Μέθοδος εγκατάστασης πίσω καλύμματος

Επανεγκαταστήστε το πίσω κάλυμμα, ευθυγραμμίστε τη σταθερή εγκοπή και τοποθετήστε το κάλυμμα στην εγκοπή.

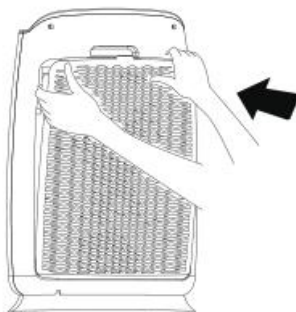

Τοποθέτηση του καθαριστή αέρα

Για να βεβαιωθείτε ότι έχετε καλή επίδραση στην κυκλοφορία του αέρα, βεβαιωθείτε ότι υπάρχει απόσταση 50cm μεταξύ της εισόδου αέρα και του τοίχου ή κουρτίνας. Εκτός αυτού, η απόσταση εξόδου αέρα να μην είναι μικρότερη από 50cm.

Διατηρήστε απόσταση 1 μέτρου ή μεγαλύτερη από την τηλεόραση, το ραδιόφωνο.

Μην χρησιμοποιείτε την ίδια πρίζα με τηλεόραση, ραδιόφωνο και άλλες συσκευές που μπορούν να αποφύγουν τον κυματισμό ή τον θόρυβο της εικόνας.

Μπορεί να κάνει βρώμικη την επιφάνεια του τοίχου γύρω από το σώμα του μηχανήματος εάν τοποθετήσετε το μηχάνημα στο ίδιο μέρος για μεγάλο χρονικό διάστημα.

Μην εμποδίζετε την είσοδο και την έξοδο αέρα, διασφαλίζοντας επαρκή αερισμό και υψηλή απόδοση.

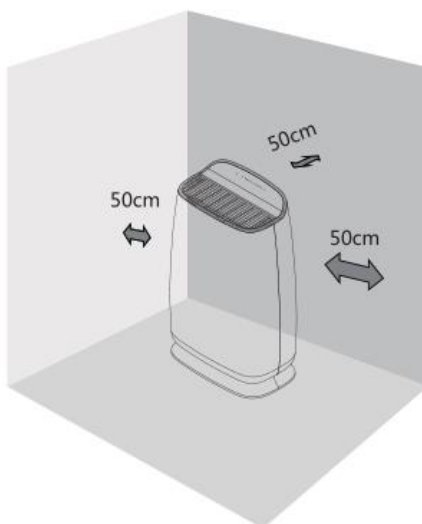

Εγκατάσταση του φίλτρου

Πληροφορίες

Όλα τα φίλτρα είναι εξοπλισμένα μαζί με τη συσκευή, θα πρέπει να απαλλαγείτε από τη συσκευασία του φίλτρου πριν τα χρησιμοποιήσετε. Αποσυναρμολογήστε το φίλτρο και απαλλαγείτε από τη συσκευασία σύμφωνα με τις ακόλουθες οδηγίες, αντικαταστήστε το φίλτρο στον καθαριστή αέρα.

● ΠΡΟΣΟΧΗ

Βεβαιωθείτε ότι το βύσμα τροφοδοσίας είναι διακοπτόμενο όταν λειτουργεί η εγκατάσταση, η συντήρηση ή η μεταφορά. Μην χρησιμοποιείτε μηχανήματα χωρίς φίλτρο. Απαλλαγείτε από τη συσκευασία φίλτρου πριν από τη χρήση.

Βήματα λειτουργίας

Λειτουργήστε σύμφωνα με τα παρακάτω βήματα για να εξασφαλίσετε τη σωστή εγκατάσταση φίλτρου κατά την πρώτη χρήση αυτού του μηχανήματος.

1. Αφαιρέστε όλη τη συσκευασία και τοποθετήστε το μηχάνημα σε στεγνό, λείο και επίπεδο έδαφος.



2. Πατήστε την εγκοπή του πίσω καλύμματος με το δάχτυλο, τραβήξτε λίγο το πίσω κάλυμμα.

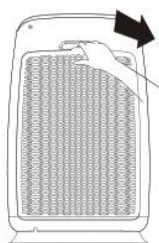

3. Αποσυναρμολογήστε όλο το εσωτερικό φίλτρο.

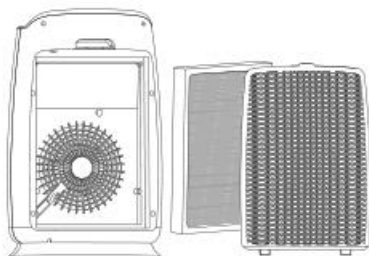

4. Αφαιρέστε όλη τη συσκευασία του φίλτρου.

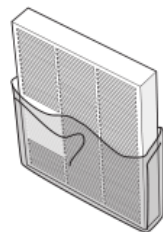

5. Τοποθετήστε το φίλτρο στον καθαριστή αέρα.

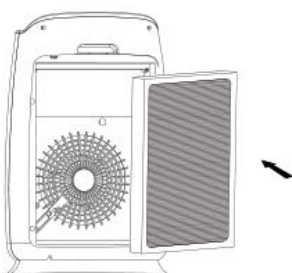

6. Για να εγκαταστήσετε ξανά το πίσω κάλυμμα, ευθυγραμμίστε τη σταθερή εγκοπή και τοποθετήστε το πίσω κάλυμμα στην εγκοπή.

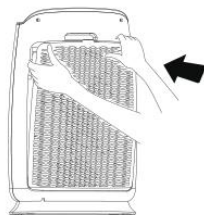

• Υπενθύμιση

Προσέξτε κατά την εγκατάσταση του πίσω καλύμματος. Προσέξτε τα χέρια σας.

Κατανοήστε τη λειτουργία του πλέγματος του φίλτρου

Έξοδος καθαρού αέρα

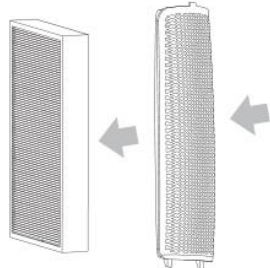

Εισαγωγή αέρα ρύπανσης

Συγκέντρωση πολλαπλών λειτουργιών σε μία

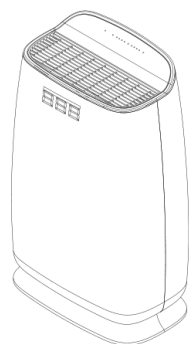

- Αποτελεσματικός καθαρισμός PM2.5, καπνού, γύρης και άλλων σωματιδιακών ρύπων.
- Απομάκρυνση φορμαλδεΐδης
- Σχεδιασμός 4 ταχυτήτων αέρα

- Λειτουργία χρονοδιακόπτη
- Ένδειξη αντικατάστασης φίλτρου
- Διαμορφωμένο με χειροκίνητες, αυτόματες και λειτουργίες ύπνου
- Ψηφιακή οθόνη του PM2.5
- Ένδειξη ποιότητας αέρα ανά χρώματα

Τρόπος χρήσης

Περιγραφή λειτουργίας του πίνακα ελέγχου

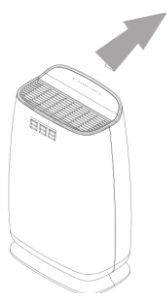
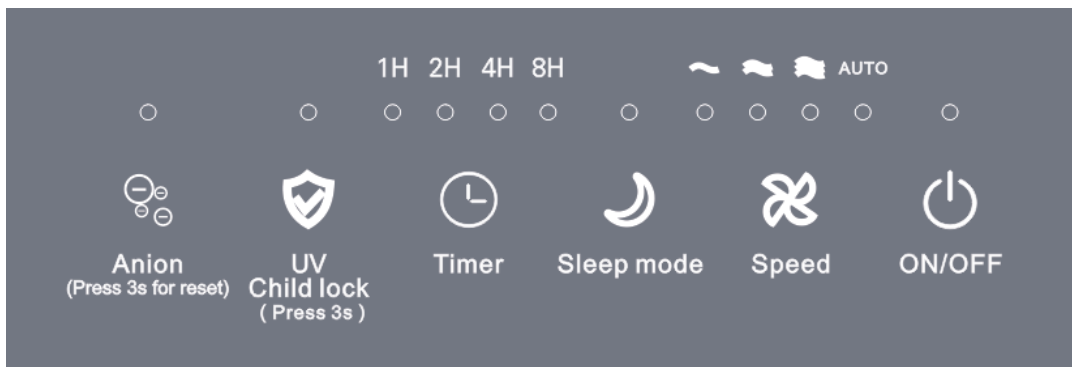

1. Κουμπί ON / OFF
2. Κουμπί ταχύτητας ανεμιστήρα
3. Κουμπί ύπνου
4. Κουμπί χρονοδιακόπτη
5. Κουμπί UV / Παιδικό κλείδωμα
6. Κουμπί επαναφοράς ιονιστή & φίλτρου
7. Ενδεικτική λυχνία ποιότητας αέρα
8. Ψηφιακή οθόνη του PM 2.5

Σύνδεση

Αφού συνδεθεί η τροφοδοσία, το φως ισχύος θα είναι μισό, το μηχάνημα θα τεθεί σε κατάσταση αναμονής.

Ξεκινήστε τον καθαριστή αέρα



Πατήστε το κουμπί ON / OFF (όπως φαίνεται στην παραπάνω εικόνα). Το μηχάνημα θα εισέλθει στην αυτόματη κατάσταση, η αυτόματη ένδειξη κατάστασης θα ανάψει, η ενδεικτική λυχνία του ιονιστή και το κλειδωμα UV / Παιδικό κλειδωμα θα ανάψει και το μηχάνημα θα εισέλθει στο αυτόματη κατάσταση. Ο καθαριστής αέρα θα αρχίσει να λειτουργεί, στην αρχή 60 δευτερόλεπτα. Ο έξυπνος αισθητήρας πρέπει να προθερμανθεί (η ενδεικτική λυχνία ποιότητας αέρα θα είναι μπλε, η τιμή PM2,5 θα εμφανίζεται ως "—"). Μετά από προθέρμανση 60 δευτερολέπτων, ο έξυπνος αισθητήρας ποιότητας αέρα θα ανιχνεύσει αυτόματα την ποιότητα του αέρα και θα δείξει την ποιότητα του αέρα με διαφορετικό χρώμα φωτισμού ένδειξης.

Μετά την έναρξη λειτουργίας, το μηχάνημα θα εισέλθει αυτόματα στον κύκλο της λυχνίας UV και θα ανάψει τη λυχνία UV για 30 λεπτά κάθε 24 ώρες. Εάν πρέπει να ενεργοποιηθεί ξανά στη μέση της διαδικασίας, απλώς πατήστε το κουμπί κλειδώματος UV / Παιδιού.

Ένδειξη φωτεινού χρώματος ποιότητας αέρα

- Μπλε Άριστη ποιότητα αέρα
- Πορτοκαλί Μέτρια ποιότητα αέρα
- Κόκκινη Μολυσμένο περιβάλλον

Αυτόματη λειτουργία

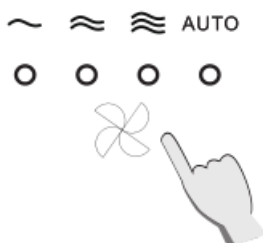

Μετά την πρίζα, ο καθαριστής αέρα μπαίνει σε κατάσταση αναμονής. Πατήστε το κουμπί ON / OFF, το μηχάνημα θα αρχίσει να λειτουργεί και θα εισέλθει στην αυτόματη λειτουργία. Πατήστε το κουμπί ταχύτητας, η ταχύτητα του αέρα θα αλλάξει κυκλικά στην ταχύτητα 1, την ταχύτητα 2, την ταχύτητα 3 και την αυτόματη λειτουργία.

● ΠΡΟΣΟΧΗ

Η ενδεικτική λυχνία ποιότητας αέρα θα ανάψει όταν ανάψει ο καθαριστής αέρα.

Όταν το δωμάτιο έχει υψηλή υγρασία, ο αισθητήρας ποιότητας αέρα μπορεί να αναγκάσει το νερό να συμπυκνωθεί στην επιφάνεια. Σε αυτήν την κατάσταση, ακόμη και αν η ποιότητα του αέρα είναι καλή, ο αισθητήρας ποιότητας αέρα μπορεί να δείχνει κακή ποιότητα αέρα.

Σε αυτήν την περίπτωση, ο ανεμιστήρας θα λειτουργεί με υψηλή ταχύτητα, οπότε πρέπει να καθαρίσετε τον αισθητήρα ποιότητας αέρα ή να τον ρυθμίσετε χειροκίνητα για να το λύσετε.

Λειτουργία ιονιστή και επαναφοράς



Όταν αρχίσει να λειτουργεί, η ενδεικτική λυχνία του ιονιστή είναι αναμμένη και το μηχάνημα παράγει αρνητικό ιόν με υψηλή συγκέντρωση. Πατήστε ξανά το κουμπί ιονιστή/επαναφοράς, η λειτουργία ιονισμού είναι απενεργοποιημένη.

Λειτουργία UV/ Παιδικού κλειδώματος

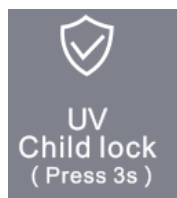

Λειτουργία UV: Αφού ανοίξετε τη συσκευή, θα εισέλθει αυτόματα στην εργασία κύκλου λαμπτήρα UV. Κάθε φορά που λειτουργεί για 30 λεπτά, μετά από 30 λεπτά, η ένδειξη της λυχνίας UV σβήνει και η λειτουργία της λυχνίας UV είναι σβηστή. Εάν πρέπει να ενεργοποιηθεί ξανά, απλώς πατήστε ξανά το κουμπί της λάμπας UV και σβήστε μετά από 20 λεπτά κάθε λειτουργίας. Η κατάσταση της ενδεικτικής λυχνίας είναι ίδια με τη λειτουργία.

Κλείδωμα για παιδιά: Πατήστε παρατεταμένα το κουμπί κλειδώματος για 3 δευτερόλεπτα για να μπείτε στη λειτουργία κλειδώματος παιδιών. Η συσκευή λειτουργεί κανονικά. Όλες οι λειτουργίες των κουμπιών κλείνουν. Πατήστε παρατεταμένα το κουμπί κλειδώματος για 3 δευτερόλεπτα ξανά, ξεκλειδώστε τη συσκευή. Όλες οι λειτουργίες των κουμπιών ανακτώνται.

Λειτουργία χρονοδιακόπτη

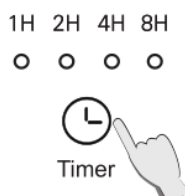

Πατήστε το κουμπί χρονοδιακόπτη, η ώρα εργασίας μπορεί να επιλεγεί σε 1H, 2H, 4H, 8H και χωρίς χρονοδιακόπτη.

Λειτουργία ύπνου

Όταν η συσκευή λειτουργεί, πατήστε το κουμπί "ύπνου". Η ενδεικτική λυχνία του κουμπιού ύπνου θα είναι αναμμένη, η συσκευή θα εισέλθει σε κατάσταση αναστολής λειτουργίας. Άλλη ενδεικτική λυχνία θα σβήσει, μετά από 10 δευτερόλεπτα, η ενδεικτική λυχνία της λειτουργίας ύπνου θα είναι επίσης απενεργοποιημένη. Όταν βρίσκεται σε κατάσταση αναστολής λειτουργίας, η ταχύτητα του ανεμιστήρα και το επίπεδο θορύβου θα

αλλάζουν στο χαμηλότερο, άλλες ενδεικτικές λυχνίες θα σβήσουν. Υπάρχει κατάσταση αναστολής πατώντας οποιοδήποτε κουμπί.

Χειροκίνητη ρύθμιση της ταχύτητας του ανεμιστήρα

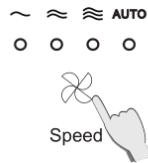

Πατήστε το κουμπί ταχύτητας, η ταχύτητα του ανέμου θα αλλάξει κυκλικά στην ταχύτητα 1, την ταχύτητα 2, την ταχύτητα 3, την αυτόματη λειτουργία.

Μέθοδοι συντήρησης και καθαρισμού

Πριν καθαρίσετε, τραβήξτε το βύσμα τροφοδοσίας.

Μην βάζετε το προϊόν σε νερό ή κανένα υγρό.

Μην χρησιμοποιείτε καθαριστικά με υψηλή λειαντικότητα, διαβρωτικότητα ή ευφλεκτότητα (όπως αποχρωματιστής ή αλκοόλ) για να καθαρίσετε οποιοδήποτε μέρος αυτού του προϊόντος.

Το πλέγμα φίλτρου δεν μπορεί να πλυθεί.



Καθαρίστε τον καθαριστή αέρα

Καθαρίστε τακτικά την εσωτερική και την εξωτερική πλευρά του καθαριστή αέρα για να αποφύγετε τη συγκέντρωση σκόνης.

1. Χρησιμοποιήστε μαλακά και στεγνά πανιά για να αφαιρέσετε τη σκόνη στον καθαριστή αέρα.
2. Χρησιμοποιήστε μαλακά και στεγνά ρούχα για να καθαρίσετε τις εισόδους αέρα και τις εξόδους αέρα.

Αλλάξτε το πλέγμα φίλτρου

Πληροφορίες

Όταν η ενδεικτική λυχνία αντικατάστασης φίλτρου αναβοσβήνει, πρέπει να ειδοποιήσετε τον χρήστη να αντικαταστήσει το αντίστοιχο φίλτρο.



Anion

(Press 3s for Reset)

● ΠΡΟΣΟΧΗ

Όταν το προϊόν λειτουργεί, η ένδειξη αντικατάστασης φίλτρου αναβοσβήνει και ακούγεται ένας ήχος "ding ding ding", υπενθυμίζοντας στον χρήστη να αντικαταστήσει το φίλτρο, αλλά ο καθαριστής αέρα μπορεί να λειτουργήσει κανονικά.

● ΠΡΟΣΟΧΗ

Απενεργοποιήστε το ρεύμα και βγάλτε το φισ πριν από την αντικατάσταση του φίλτρου. Εάν η ενδεικτική λυχνία αντικατάστασης φίλτρου αναβοσβήνει ξανά μετά την αντικατάσταση των φίλτρων, πατήστε το κουμπί επαναφοράς για 3 δευτερόλεπτα μέχρι να σβήσει η ένδειξη.

Βήματα λειτουργίας

1. Το μηχάνημα υπενθυμίζει για την αντικατάσταση του φίλτρου.



Anion

(Press 3s for reset)

2. Απενεργοποιήστε το ρεύμα και βγάλτε το φισ.

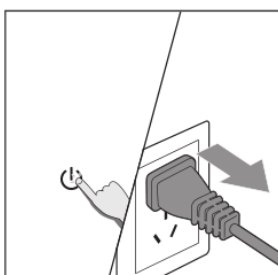

3. Πατήστε την εγκοπή του πίσω καλύμματος με το δάχτυλο, τραβήξτε λίγο το πίσω κάλυμμα.

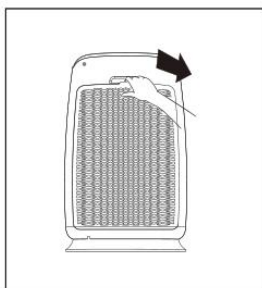

4. Αφαιρέστε το φίλτρο μέσα στον καθαριστή αέρα και αντικαταστήστε το.
5. Αφαιρέστε τα πακέτα των φίλτρων.

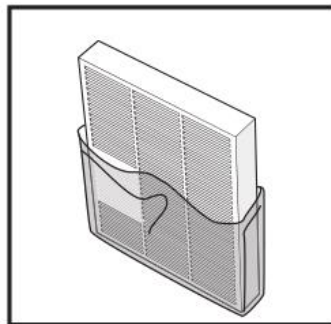
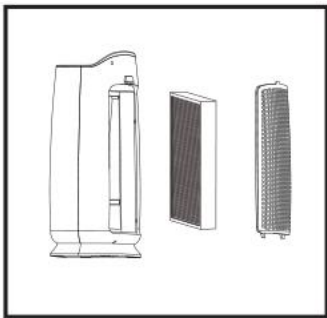

6. Τοποθετήστε το φίλτρο στον καθαριστή αέρα.
7. Για να εγκαταστήσετε ξανά το πίσω κάλυμμα, ευθυγραμμίστε την σταθερή εγκοπή και τοποθετήστε το κάλυμμα στην εγκοπή.

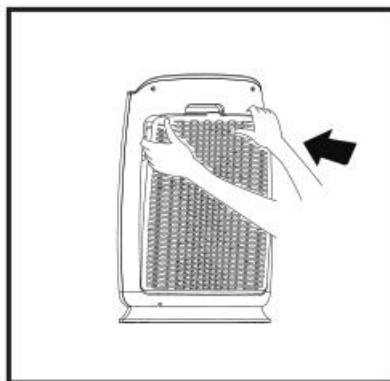
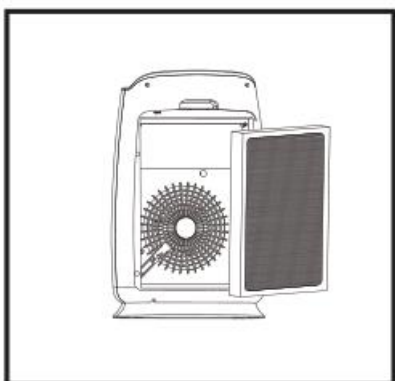

8. Όταν ολοκληρωθεί η αντικατάσταση του φίλτρου, συνδέστε και ενεργοποιήστε τον καθαριστή αέρα. Πατήστε το κουμπί ιονιστή: Για 3 δευτερόλεπτα για επαναφορά της συσκευής.

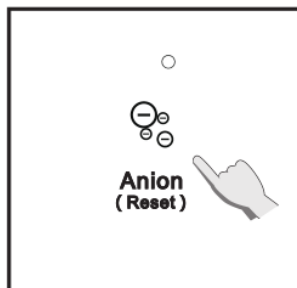
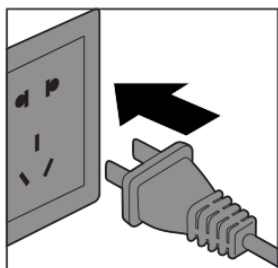

Προτεινόμενη συχνότητα αντικατάστασης του πλέγματος φίλτρου

Το πλέγμα φίλτρου είναι 3 σε 1: προ-φίλτρο, φίλτρο HEPA, φίλτρο ενεργού άνθρακα. Ποτέ μην χρησιμοποιείτε νερό για να ΤΟ πλύνετε. Μην πιέζετε σκληρά, είναι εύκολο να φθαρεί. Γενικά, ο χρόνος ζωής του φίλτρου είναι 6 μήνες (περίπου 1500 ώρες), ανάλογα με τον πραγματικό χρόνο χρήσης.

• ΠΡΟΣΟΧΗ

Απενεργοποιήστε και βγάλτε το φινς πριν αντικαταστήσετε τα φίλτρα.

Χειρισμός σφαλμάτων

Στον ακόλουθο πίνακα παρατίθενται πιθανές αστοχίες κατά την καθημερινή χρήση. Επικοινωνήστε με το κέντρο σέρβις της εταιρείας ή τον αντιπρόσωπο, εάν δεν μπορείτε να βρείτε απάντηση από τα παραδείγματα που αναφέρονται.

Κατάσταση	Πιθανός λόγος	Πιθανή λύση
Η συσκευή δεν μπορεί να λειτουργήσει	Το πίσω κάλυμμα ενδέχεται να μην έχει εγκατασταθεί σωστά	Αποσυναρμολογήστε το πίσω κάλυμμα και επανεγκαταστήστε το
	Τροφοδοσία για βύσμα	Βγάλτε το βύσμα και τραβήξτε το ξανά
	Το βύσμα ή το καλώδιο τροφοδοσίας είναι λάθος	Επικοινωνήστε με το κέντρο εξυπηρέτησης πελατών
Ο ανεμιστήρας δεν λειτουργεί	Η συσκευή δεν ενεργοποιείται	Συνδέστε και ενεργοποιήστε
	Ο κινητήρας είναι λάθος	Επικοινωνήστε με το κέντρο εξυπηρέτησης πελατών ή τον αντιπρόσωπο
	Μηχανή σε ανώμαλο έδαφος	Μετακινηθείτε σε ομοιόμορφο και επίπεδο έδαφος
	Χαλαρά ή ξένα σωματίδια μπαίνουν μέσα	Επικοινωνήστε με το κέντρο εξυπηρέτησης πελατών ή τον αντιπρόσωπο
	Ο κινητήρας είναι χαλαρός	Επικοινωνήστε με το κέντρο εξυπηρέτησης πελατών ή τον αντιπρόσωπο
Κακή απόδοση	Τα φίλτρα πρέπει να αντικατασταθούν	Αντικαταστήστε το νέο φίλτρο
	Η είσοδος ή η πρίζα της συσκευής μπλοκάρονται	Επικοινωνήστε με το κέντρο εξυπηρέτησης πελατών ή τον αντιπρόσωπο
	Η πλαστική συσκευασία φίλτρου δεν αφαιρείται	Αφαιρέστε τη συσκευασία και στη συνέχεια χρησιμοποιήστε
	Δεν υπάρχει αρκετός χώρος γύρω από τη συσκευή	Βεβαιωθείτε ότι η απόσταση μεταξύ της εισόδου αέρα και της εξόδου αέρα του μηχανήματος δεν είναι μικρότερη από 50 cm από το

		εμπόδιο
	Έλλειψη φίλτρου ή το φίλτρο δεν έχει τοποθετηθεί σωστά	Βεβαιωθείτε ότι όλα τα φίλτρα είναι τοποθετημένα στη σειρά σύμφωνα με τις οδηγίες



ΣΗΜΑΝΤΙΚΕΣ ΠΛΗΡΟΦΟΡΙΕΣ ΓΙΑ ΤΗ ΣΩΣΤΗ ΔΙΑΘΕΣΗ ΤΟΥ ΠΡΟΪΟΝΤΟΣ ΣΥΜΦΩΝΑ ΜΕ ΤΗΝ ΟΔΗΓΙΑ ΕΚ 2002/96 / ΕΚ.

Στο τέλος της ωφέλιμης ζωής του, το προϊόν δεν πρέπει να διατίθεται με τα αστικά απορρίμματα. Μπορεί να διατεθεί σε ειδικά κέντρα διαφοροποιημένης συλλογής που ορίζουν οι δημοτικές αρχές, ή στις αντιπροσωπείες που παρέχουν αυτήν την υπηρεσία. Η διαφοροποιημένη διάθεση μίας ηλεκτρικής συσκευής επιτρέπει την αποφυγή πιθανών αρνητικών συνεπειών για το περιβάλλον και την υγεία από την ακατάλληλη διάθεση καθώς και την ανακύκλωση υλικών από τα οποία αποτελείται ώστε να επιτυγχάνεται σημαντική εξοικονόμηση ενέργειας και πόρων. Για την επισήμανση της υποχρεωτικής χωριστής διάθεσης, το προϊόν φέρει το σήμα του διαγραμμένου τροχοφόρου κάδου απορριμμάτων.