

## Υπενθύμιση ασφάλειας και συντήρηση:

- ΠΡΟΕΙΔΟΠΟΙΗΣΗ! Η συσκευή και τα προσβάσιμα τμήματα της θερμαίνονται πολύ κατά την διάρκεια της χρήσης. Θα πρέπει να δίνεται προσοχή ώστε να αποφεύγεται το άγγιγμα των θερμαντικών στοιχείων.
- Παιδιά ηλικίας κάτω των 8 ετών πρέπει να παραμένουν μακριά από την συσκευή εκτός αν βρίσκονται υπό συνεχή επίβλεψη.
- Αυτή η συσκευή μπορεί να χρησιμοποιηθεί από παιδιά ηλικίας 8 ετών ή μεγαλύτερα και από άτομα με μειωμένες σωματικές, αισθητηριακές ή διανοητικές ικανότητες ή έλλειψη εμπειρίας και γνώσης εάν είναι υπό επίβλεψη ή τους έχουν δοθεί οδηγίες αναφορικά με τη χρήση της συσκευής με ασφαλή τρόπο και έχουν κατανοήσει τους κινδύνους που ενέχονται.
- Τα παιδιά δεν πρέπει να παίζουν με τη συσκευή.
- Ο καθαρισμός και η συντήρηση από τον χρήστη δεν θα πρέπει να γίνεται από παιδιά χωρίς επίβλεψη
- ΠΡΟΕΙΔΟΠΟΙΗΣΗ! Το μαγείρεμα χωρίς επίβλεψη σε μία εστία με λίπος ή λάδι μπορεί να είναι επικίνδυνο και μπορεί να έχει σαν αποτέλεσμα την πρόκληση πυρκαγιάς.
- ΠΟΤΕ μην προσπαθήσετε να σβήσετε μια φωτιά με νερό, αλλά απενεργοποιήστε τη συσκευή και στη συνέχεια, καλύψτε τη φλόγα π.χ. με ένα καπάκι ή μια κουβέρτα πυρόσβεσης.
- ΠΡΟΕΙΔΟΠΟΙΗΣΗ! Κίνδυνος πυρκαγιάς: μην αποθηκεύετε αντικείμενα στις επιφάνειες μαγειρέματος.
- ΠΡΟΕΙΔΟΠΟΙΗΣΗ! Εάν έχει σπάσει η επιφάνεια, σβήστε την συσκευή για να αποφύγετε την πιθανότητα ηλεκτροπληξίας.
- μην χρησιμοποιείτε ατμοκαθαριστή για εργασίες καθαρισμού.
- Δεν πρέπει να τοποθετούνται μεταλλικά αντικείμενα όπως μαχαίρια, πιρούνια, κουτάλια και καπάκια από κατσαρόλες επάνω στην επιφάνεια της εστίας γιατί μπορεί να θερμανθούν.  
Οτιδήποτε έχει χυθεί θα πρέπει να αφαιρείται από το καπάκι πριν από το άνοιγμα.
- Θα πρέπει να αφήνετε την επιφάνεια της εστίας να κρυώσει πριν κλείσετε το καπάκι.

- Μετά από την χρήση, σβήστε την εστία από το κουμπί της. Μην επαναπαύεστε στον ανιχνευτή σκεύους.
- Αυτή η συσκευή δεν προορίζεται για λειτουργία μέσω εξωτερικού χρονοδιακόπτη ή ξεχωριστού συστήματος τηλεχειρισμού.
- Το μέσο για την αποσύνδεση πρέπει να είναι ενσωματωμένο στην σταθερή καλωδίωση σύμφωνα με τους κανονισμούς συνδεσμολογίας της καλωδίωσης.
- Οι οδηγίες αναφέρουν τον τύπο του καλωδίου που πρέπει να χρησιμοποιηθεί, λαμβάνοντας υπόψη την θερμοκρασία της οπίσθιας επιφάνειας της συσκευής.
- Εάν έχει προκληθεί ζημιά στο καλώδιο τροφοδοσίας, πρέπει να αντικατασταθεί από τον κατασκευαστή, τον εξουσιοδοτημένο τεχνικό του ή άτομο με παρόμοια τεχνική κατάρτιση έτσι ώστε να αποφευχθεί οποιοσδήποτε κίνδυνος.
- ΠΡΟΣΟΧΗ: Για να αποφύγετε κίνδυνο λόγω ακούσιας επαναφοράς της θερμικής ασφάλειας, αυτή η συσκευή δεν πρέπει να τροφοδοτείται μέσω ενός εξωτερικού διακόπτη ελέγχου, όπως ένας χρονοδιακόπτης, ή να συνδέεται σε ένα κύκλωμα το οποίο ενεργοποιείται και απενεργοποιείται τακτικά από τον πάροχο.

**ΠΡΟΕΙΔΟΠΟΙΗΣΗ!** Χρησιμοποιείτε μόνο προστατευτικά εστίας που σχεδιάζονται από τον κατασκευαστή της συσκευής μαγειρέματος ή που υποδεικνύονται από τον κατασκευαστή της συσκευής στις οδηγίες χρήσης ως κατάλληλα ή τα προστατευτικά εστίας που είναι ενσωματωμένα στη συσκευή. Η χρήση ακατάλληλων προστατευτικών μπορεί να προκαλέσει ατυχήματα.

- Να χρησιμοποιείτε πάντα το κατάλληλο μαγειρικό σκεύος.
- Να τοποθετείτε πάντα το σκεύος στο κέντρο της μονάδας επάνω στην οποία μαγειρεύετε.
- Μην τοποθετείτε τίποτα στον πίνακα ελέγχου.
- Μην χρησιμοποιείτε την επιφάνεια σαν ξύλο κοπής.
- Θα πρέπει να αφήνετε την επιφάνεια της εστίας να κρυώσει πριν κλείσετε το καπάκι.
- ΠΡΟΣΟΧΗ: η διαδικασία μαγειρέματος πρέπει να πραγματοποιείται υπό επίβλεψη. Μια σύντομη διαδικασία μαγειρέματος πρέπει να επιβλέπεται συνεχώς

**Αγαπητέ πελάτη:**

Σας ευχαριστούμε για την αγορά της επαγωγικής εστίας CANDY. Ελπίζουμε ότι θα σας εξυπηρετήσει με τον καλύτερο τρόπο και για πολλά χρόνια.

Σας παρακαλούμε να διαβάσετε με προσοχή αυτό το εγχειρίδιο οδηγιών χρήσης πριν από την χρήση της εστίας και φυλάξτε το σε ένα ασφαλές μέρος για μελλοντική αναφορά.

**Πληροφορίες προϊόντος**

Η επαγωγική εστία καλύπτει όλα τα είδη μαγειρέματος, με τις ηλεκτρομαγνητικές ζώνες μαγειρέματος, τα μικροηλεκτρονικά κουμπιά και τις πολλαπλές λειτουργίες, καθιστώντας το προϊόν την ιδανική επιλογή για τη σημερινή οικογένεια.

Κατασκευασμένες με ειδικά εισηγμένα υλικά, οι επαγωγικές εστίες της CANDY είναι εξαιρετικά φιλικές προς τον χρήστη, ανθεκτικές και ασφαλείς.

**Αρχή λειτουργίας**

Η επαγωγική εστία αποτελείται από ένα πηνίο, μία εστία μαγειρέματος κατασκευασμένη από σιδηρομαγνητικό υλικό και ένα σύστημα ελέγχου. Το ηλεκτρικό ρεύμα παράγει ένα ισχυρό μαγνητικό πεδίο μέσω του πηνίου. Αυτό παράγει έναν μεγάλο αριθμό δινών οι οποίες με τη σειρά τους παράγουν θερμότητα η οποία στη συνέχεια μεταδίδεται μέσω της ζώνης μαγειρέματος στο

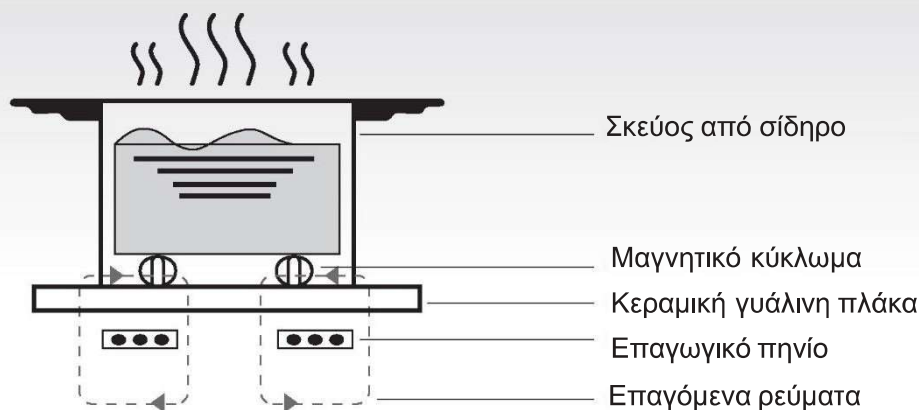

## Ασφάλεια

Η εστία αυτή έχει σχεδιαστεί ειδικά για οικιακή χρήση.

Στην συνεχή αναζήτηση της για την βελτίωση των προϊόντων της, η CANDY διατηρεί το δικαίωμα να τροποποιήσει ανά πάσα στιγμή οποιαδήποτε τεχνικά, αισθητικά ή θέματα προγραμματισμού της συσκευής.

### Προστασία από υπερθέρμανση

Ένας αισθητήρας παρακολουθεί την θερμοκρασία στις ζώνες μαγειρέματος. Όταν υπερβεί η θερμοκρασία ένα επίπεδο ασφαλείας, η ζώνη μαγειρέματος απενεργοποιείται αυτόματα.

### Ανίχνευση μικρών ή όχι μαγνητικών αντικειμένων

Όταν έχει παραμείνει επάνω στην εστία ένα σκεύος με διάμετρο μικρότερη από 80 mm, ή κάποιος άλλος μικρός αντικείμενο (π.χ. μαχαίρι, πιρούνι, κλειδί) ή ένα όχι μαγνητικό σκεύος (π.χ. αλουμινίου), ηχεί ένας βομβητής για περίπου ένα λεπτό, και στην συνέχεια η εστία αλλάζει αυτόματα σε κατάσταση αναμονής.

### Προειδοποίηση υπολειπόμενης θερμότητας

Όταν έχει λειτουργήσει η εστία για ορισμένο χρονικό διάστημα, θα υπάρχει κάποια υπολειπόμενη θερμότητα. Εμφανίζεται η ένδειξη «H» για να σας προειδοποιήσει να μείνετε μακριά από αυτήν.

### Αυτόματη απενεργοποίηση

Άλλο ένα χαρακτηριστικό ασφαλείας της επαγωγικής εστίας είναι η αυτόματη απενεργοποίηση. Αυτό συμβαίνει όποτε ξεχάσετε να απενεργοποιήσετε μια ζώνη μαγειρέματος.

Στον πίνακα που ακολουθεί αναφέρονται οι προεπιλεγμένοι χρόνοι απενεργοποίησης:

Επίπεδο ισχύος	Η ζώνη μαγειρέματος σβήνει αυτόματα μετά από
1~3	8 ώρες
4~6	4 ώρες
7~9	2 ώρες

Όταν αφαιρείται το σκεύος από την ζώνη μαγειρέματος, η θέρμανση σταματάει αμέσως και σβήνει από μόνη της αφού έχει ηχήσει ο βομβητής για ένα λεπτό.

**Προειδοποίηση:** Όποιος έχει ένα καρδιακό βηματοδότη πρέπει να συμβουλευτεί γιατρό πριν χρησιμοποιήσει την επαγωγική εστία μαγειρέματος.

## Εγκατάσταση

1. Κόψτε μια τρύπα στον πάγκο στις διαστάσεις που φαίνονται στο παρακάτω διάγραμμα. Γύρω από την τρύπα θα πρέπει να μείνει ένας ελάχιστος χώρος 50 mm. Ο πάγκος πρέπει να έχει πάχος τουλάχιστον 30 mm και να είναι κατασκευασμένος από υλικό ανθεκτικό στη θερμότητα.

Όπως φαίνεται στην Εικόνα (1)

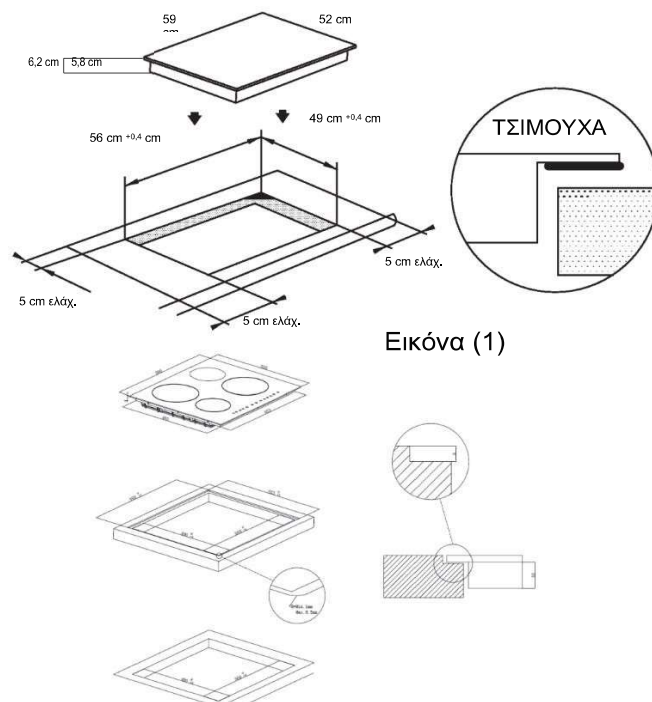

Εικόνα (1)

Εντοιχισμένη εγκατάσταση: Είναι εφικτή μόνο αν ο φούρνος δεν είναι εγκατεστημένος κάτω από τον πάγκο

2. Είναι σημαντικό να εξαερίζεται καλά η επαγωγική εστία και να μην εμποδίζονται η είσοδος και η έξοδος του αέρα.

Σιγουρευτείτε ότι η εστία είναι τοποθετημένη σωστά όπως φαίνεται στην Εικόνα 2.

Εικόνα (2)

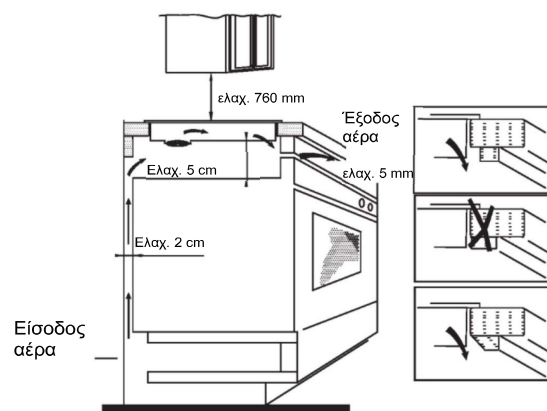

Εικόνα (2)

**ΣΗΜ:** Για λόγους ασφαλείας, το διάκενο μεταξύ της εστίας και οποιοδήποτε ντουλαπιού επάνω από αυτήν πρέπει να είναι τουλάχιστον 760 mm.

3. Στηρίξτε την εστία στον πάγκο χρησιμοποιώντας τους τέσσερις βραχίονες που υπάρχουν στην βάση της εστίας. Η θέση των βραχιόνων μπορεί να ρυθμιστεί ανάλογα με το πάχος του πάγκου.

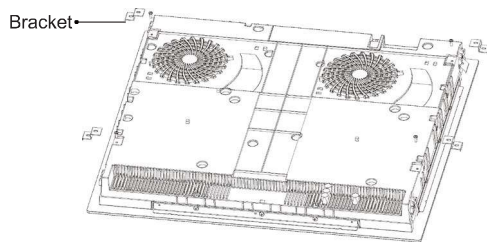

### Προειδοποιήσεις:

- (1) Η επαγωγική εστία πρέπει να εγκατασταθεί από κατάλληλα καταρτισμένους τεχνικούς εγκατάστασης. Ποτέ μην προσπαθήσετε να τοποθετήσετε μόνοι σας την συσκευή.
- (2) Η επαγωγική εστία δεν πρέπει να τοποθετείται επάνω από ψυγεία, καταψύκτες, πλυντήρια πιάτων ή στεγνωτήρια.
- (3) Η επαγωγική εστία πρέπει να τοποθετείται έτσι ώστε να είναι εφικτή η βέλτιστη ακτινοβολία της θερμότητας.
- (4) Το τοίχωμα και η περιοχή επάνω από την εστία θα πρέπει να μπορεί να αντέχει τη θερμότητα.
- (5) Για την αποφυγή οιασδήποτε ζημιάς, το ενδιάμεσο στρώμα και η κόλλα πρέπει να είναι ανθεκτικά στη θερμότητα.

### 4. Σύνδεση με την παροχή του ρεύματος

Το φινιρίσμα πρέπει να συνδέεται σύμφωνα με τα σχετικά πρότυπα, σε ένα μονοπολικό ασφαλειοδιακόπτη. Ο τρόπος σύνδεσης φαίνεται στην Εικόνα 3.

Τάση	Σύνδεση καλωδίου				
380-415V 3N~	1 L1	2 L2	3 N	4 N	5 ⏏
	Μαύρο	Καφέ	Μπλε	Μπλε	Κίτρινο/Πράσινο
220-240~	1 L	2 L	3 N	4 N	5 ⏏
	Μαύρο	Καφέ	Μπλε	Μπλε	Κίτρινο/Πράσινο

Εάν το καλώδιο είναι χαλασμένο ή χρειάζεται αντικατάσταση, αυτό θα πρέπει να γίνει από έναν ειδικό τεχνικό χρησιμοποιώντας τα κατάλληλα εργαλεία, έτσι ώστε να αποφευχθούν τυχόν ατυχήματα.

Εάν η συσκευή είναι συνδεδεμένη απευθείας στην παροχή ηλεκτρικού ρεύματος, πρέπει να τοποθετηθεί ένας πολυπολικός διακόπτης κυκλώματος με ένα ελάχιστο κενό 3 mm μεταξύ των επαφών.

Ο τεχνικός εγκατάστασης πρέπει να εξασφαλίσει ότι έχει γίνει η σωστή ηλεκτρική σύνδεση και ότι πληροί τους κανονισμούς ασφαλείας.

Το καλώδιο δεν πρέπει να τσακίζει ή να συμπιέζεται. Το καλώδιο πρέπει να ελέγχεται σε τακτά χρονικά διαστήματα και να αντικαθίσταται μόνο από ένα κατάλληλα καταρτισμένο άτομο.

### Διάγραμμα επαγωγικής εστίας:

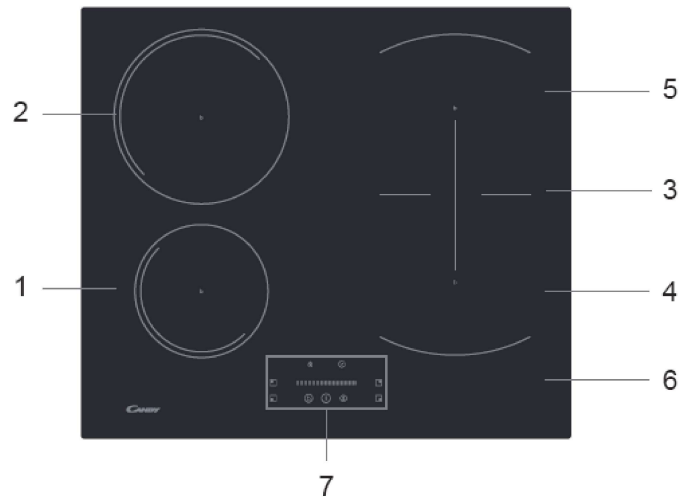

1. Μέγιστη ζώνη 1400W/1500W
2. Μέγιστη ζώνη 2400W/2600W
3. Μέγιστη ζώνη 3000W/3600W
4. Μέγιστη ζώνη 1800W/2000W
5. Μέγιστη ζώνη 1800W/2000W
6. Κεραμικό γυαλί
7. Πίνακας ελέγχου

### Σχηματικό διάγραμμα του πίνακα ελέγχου

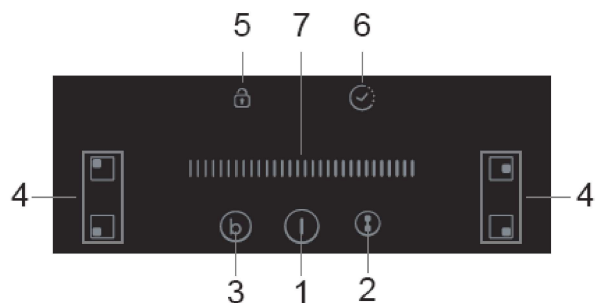

1. Κουμπι ON/OFF
2. Κουμπι ευέλικτης περιοχής
3. Boost
4. Κουμπι επιλογής ζώνης μαγειρέματος
5. Κουμπι κλειδώματος
6. Κουμπι χρονοδιακόπτη
7. Κουμπι αφής ρύθμισης ισχύος/χρονοδιακόπτη

# Λειτουργία του προϊόντος

## Κουμπιά αφής

- Τα κουμπιά είναι ευαίσθητα στην αφή, οπότε δεν χρειάζεται να ασκείτε πίεση.
- Χρησιμοποιήστε το σφαιρικό τμήμα του δαχτύλου σας, όχι την άκρη του.
- Θα ακούσετε ένα ηχητικό σήμα κάθε φορά που θα γίνεται αντιληπτό ένα άγγιγμα.
- Βεβαιωθείτε ότι τα κουμπιά είναι πάντα καθαρά, στεγνά και ότι δεν υπάρχει κάποιο αντικείμενο (π.χ. σκεύος ή ύφασμα) να τα καλύπτει. Ακόμα και ένα λεπτό στρώμα νερού μπορεί να δυσκολεύσει τη λειτουργία των κουμπιών.

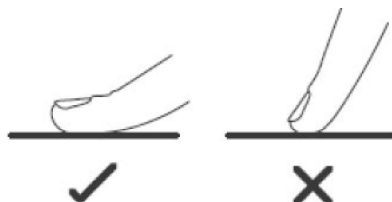

## Επιλογή των σωστών μαγειρικών σκευών



- Χρησιμοποιείτε μόνο μαγειρικά σκεύη με βάση κατάλληλη για επαγωγικό μαγείρεμα. Αναζητήστε το σύμβολο επαγωγής στη συσκευασία ή στο κάτω μέρος του σκεύους.

- Μπορείτε να ελέγξετε αν τα μαγειρικά σκεύη σας είναι κατάλληλα πραγματοποιώντας έναν έλεγχο με έναν μαγνήτη. Μετακινήστε έναν μαγνήτη προς τη βάση του σκεύους. Εάν έλκεται, το σκεύος είναι κατάλληλο για επαγωγή.

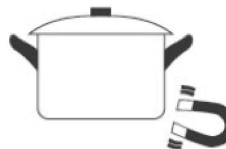

- Εάν δεν έχετε μαγνήτη:

1. Βάλτε λίγο νερό στο σκεύος που θέλετε να ελέγξετε.
2. Εάν  $\underline{\quad}$  η οθόνη δεν αναβοσβήνει και το νερό θερμαίνεται, το σκεύος είναι κατάλληλο.

- Τα μαγειρικά σκεύη που κατασκευάζονται από τα ακόλουθα υλικά δεν είναι κατάλληλα: καθαρό ανοξείδωτο ασάλι, αλουμίνιο ή χαλκό χωρίς μαγνητική βάση, γυαλί, ξύλο, πορσελάνη, κεραμικά και πήλινα σκεύη .

Μην χρησιμοποιείτε μαγειρικά σκεύη με οδοντωτές άκρες ή κυρτή βάση.

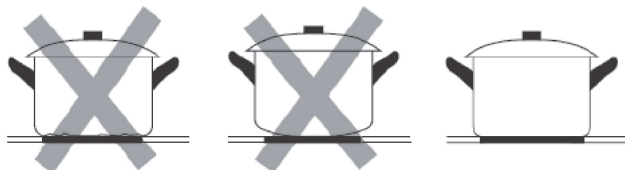

Βεβαιωθείτε ότι η βάση του σκεύους σας είναι λεία, κάθετη επίπεδη πάνω στο γυαλί και έχει το ίδιο μέγεθος με τη ζώνη μαγειρέματος. Χρησιμοποιήστε σκεύη η διάμετρος των οποίων είναι τόσο μεγάλη όσο το περίγραμμα της επιλεγμένης ζώνης. Χρησιμοποιώντας ένα ελαφρά πιο φαρδύ σκεύος η ενέργεια θα χρησιμοποιείται με τη μέγιστη απόδοση. Εάν χρησιμοποιείτε μικρότερο σκεύος η απόδοση μπορεί να είναι μικρότερη από την αναμενόμενη. Σκεύος μικρότερο από 140 mm μπορεί να μην ανιχνεύεται από την εστία. Πάντα να εστιάζετε το σκεύος σας στη ζώνη μαγειρέματος.

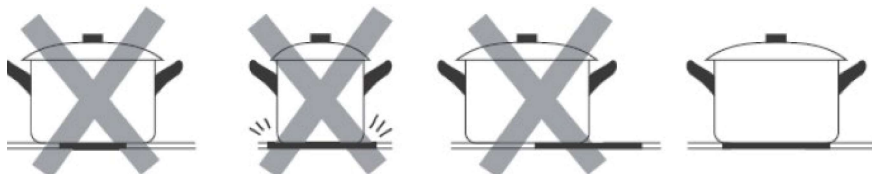

Ανασηκώνετε πάντα τα σκεύη από την επαγωγική εστία - μην τα σέρνετε, γιατί μπορεί να ξύσουν το γυαλί.

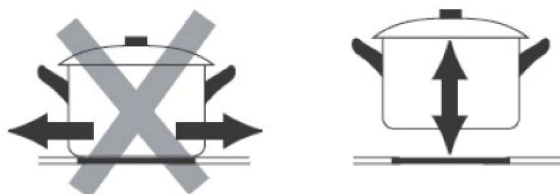

## Τρόπος χρήσης

### Έναρξη μαγειρέματος

Αγγίξτε το πλήκτρο ON/OFF. Μετά από την ενεργοποίηση, ο βομβητής ακούγεται μία φορά, όλες οι ενδείξεις εμφανίζουν «—» ή «—», υποδεικνύοντας ότι η επαγωγική εστία έχει εισέλθει σε κατάσταση αναμονής.

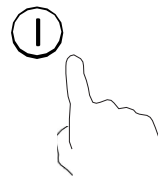

Τοποθετήστε ένα κατάλληλο σκεύος επάνω στη ζώνη μαγειρέματος που θέλετε να χρησιμοποιήσετε.

- Βεβαιωθείτε ότι το κάτω μέρος του σκεύους και η επιφάνεια της ζώνης μαγειρέματος είναι καθαρές και στεγνές.

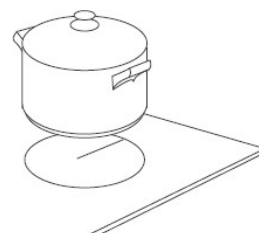

Αγγίζοντας το κουμπί επιλογής της ζώνης μαγειρέματος, θα αναβοσβήσει μια ένδειξη δίπλα στο κουμπί

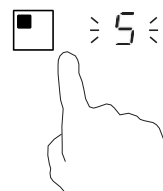

Επιλέξτε θερμοκρασία αγγίζοντας το κουμπί ρύθμισης ισχύος

- Εάν δεν επιλέξετε μια θερμοκρασία μέσα σε 1 λεπτό, η επαγωγική εστία θα σβήσει αυτόματα. Θα χρειαστεί να ξεκινήσετε ξανά από το βήμα 1.
- Μπορείτε να τροποποιήσετε τη θερμοκρασία οποιαδήποτε στιγμή κατά τη διάρκεια του μαγειρέματος.

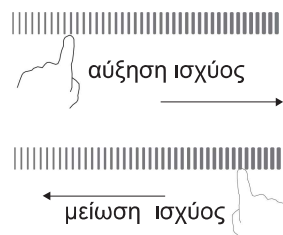

### Εάν στην οθόνη αναβοσβήνει η ένδειξη εναλλάξ με τη ρύθμιση της θερμοκρασίας

Αυτό σημαίνει ότι:

- δεν έχετε τοποθετήσει ένα σκεύος επάνω στην σωστή ζώνη μαγειρέματος ή,
- το σκεύος που χρησιμοποιείτε δεν είναι κατάλληλο για επαγωγικό μαγείρεμα ή,
- το σκεύος είναι πολύ μικρό ή όχι σωστά εστιασμένο επάνω στην ζώνη μαγειρέματος.

Δεν γίνεται θέρμανση παρά μόνο αν υπάρχει ένα κατάλληλο σκεύος επάνω στη ζώνη μαγειρέματος.

Η ένδειξη  θα εξαφανιστεί αυτόματα μετά από 1 λεπτό εάν δεν τοποθετηθεί κατάλληλο σκεύος σε αυτήν.

## Λήξη μαγειρέματος

Αγγίξτε το κουμπί επιλογής ζώνης μαγειρέματος που επιθυμείτε να απενεργοποιήσετε

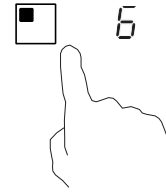

Απενεργοποιήστε τη ζώνη μαγειρέματος αγγίζοντας και ολισθαίνοντας το κουμπί ρύθμισης ισχύος στο «|». Βεβαιωθείτε ότι εμφανίζεται η ένδειξη «0»



Απενεργοποιήστε ολόκληρη τη βάση εστιών αγγίζοντας το πλήκτρο ON/OFF.

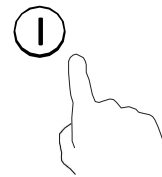

Προσοχή στις θερμές επιφάνειες

Η ένδειξη H υποδεικνύει ποια ζώνη μαγειρέματος είναι ζεστή ακόμη στην αφή. Θα εξαφανιστεί όταν η επιφάνεια κρυώσει και αποκτήσει μια ασφαλή θερμοκρασία. Μπορεί επίσης να χρησιμοποιηθεί ως λειτουργία εξοικονόμησης ενέργειας αν θέλετε να θερμάνετε περαιτέρω σκεύη, χρησιμοποιήστε την εστία που είναι ακόμα ζεστή.



## Χρήση της λειτουργίας Boost

### Ενεργοποίηση της λειτουργίας boost

Αγγίξτε το κουμπί επιλογής ζώνης μαγειρέματος.

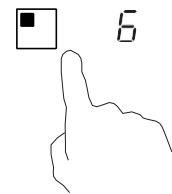

Αγγίζοντας το κουμπί boost (B), εμφανίζεται η ένδειξη ζώνης «P» και η ισχύς φθάνει στο μέγιστο.

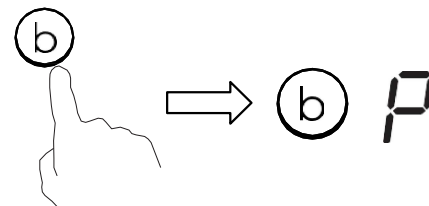

### Απενεργοποίηση της λειτουργίας boost

Αγγίξτε το κουμπί επιλογής ζώνης μαγειρέματος της εστίας στην οποία θέλετε να απενεργοποιήσετε τη λειτουργία boost





Αγγίξτε το κουμπί «Boost» **B** για να απενεργοποιήσετε τη λειτουργία Boost και η ζώνη μαγειρέματος θα επανέλθει στην αρχική της ρύθμιση.

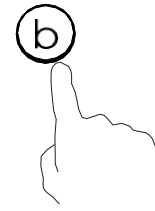

- Η λειτουργία μπορεί να λειτουργήσει σε οποιαδήποτε ζώνη μαγειρέματος.
- Η ζώνη μαγειρέματος επιστρέφει στην αρχική της ρύθμιση μετά από 5 λεπτά.
- Εάν η αρχική ρύθμιση θερμοκρασίας ισούται με το 0, θα επιστρέψει στο 9 μετά από 5 λεπτά.

## ΕΥΕΛΙΚΤΗ ΠΕΡΙΟΧΗ

- Αυτή η περιοχή μπορεί να χρησιμοποιηθεί σαν μία ζώνη ή σαν δύο διαφορετικές ζώνες, ανάλογα κάθε φορά με τις ανάγκες μαγειρέματος.
- Η ελεύθερη περιοχή αποτελείται από δύο ανεξάρτητα επαγωγικά στοιχεία τα οποία μπορούν να ελεγχθούν ξεχωριστά.

### Σαν μεγάλη ζώνη

1. Για να ενεργοποιήσετε την ελεύθερη περιοχή σαν μία ενιαία μεγάλη ζώνη, αγγίξτε το κουμπί της ευέλικτης περιοχής

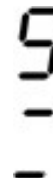
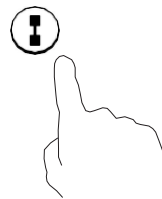

2. Σαν μία μεγάλη ζώνη, προτείνουμε να χρησιμοποιηθεί ως εξής:

Σκεύος μαγειρέματος: σκεύος μαγειρέματος διαμέτρου 250mm ή 280mm (είναι αποδεκτά τετράγωνα ή οβάλ σκεύη μαγειρέματος)

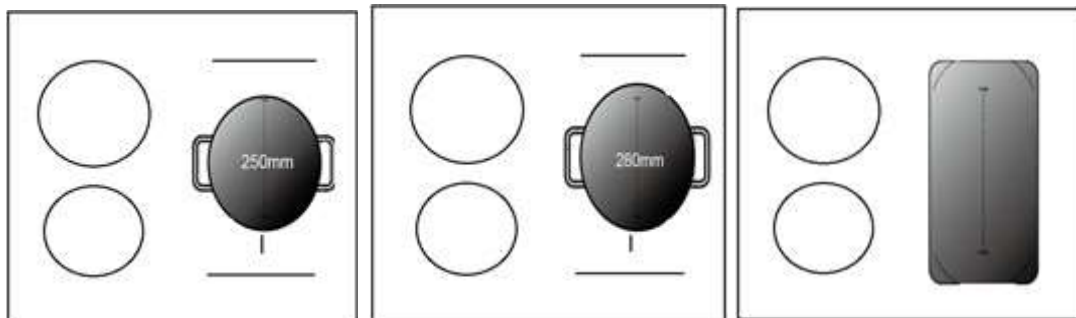

Δεν συνιστούμε άλλες λειτουργίες εκτός από τις τρεις προαναφερθείσες λειτουργίες επειδή ενδέχεται να επηρεάσουν τη θέρμανση της συσκευής

### Σαν δύο ανεξάρτητες ζώνες

Για να χρησιμοποιήσετε την ευέλικτη περιοχή σαν δύο διαφορετικές ζώνες, μπορείτε να έχετε δύο επιλογές θερμοκρασίας..

- (a) Βάλτε ένα σκεύος στην επάνω δεξιά πλευρά ή στην κάτω δεξιά πλευρά της ευέλικτης ζώνης.

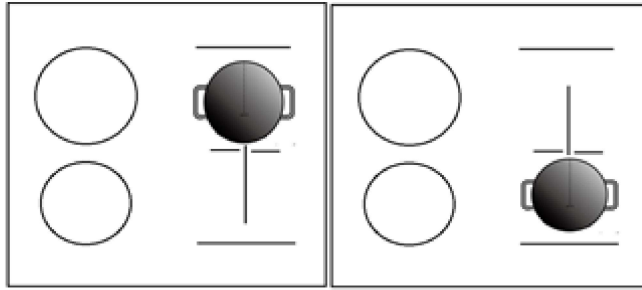

(b) Βάλτε δύο σκεύη και στις δύο πλευρές της ευέλικτης ζώνης.

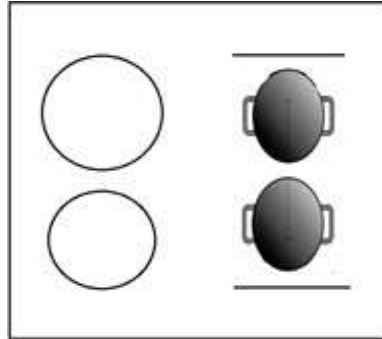

Προσοχή: Βεβαιωθείτε ότι το σκεύος είναι μεγαλύτερο από 12cm.

## Κλείδωμα των κουμπιών

- Μπορείτε να κλειδώσετε τα κουμπιά για να αποτρέψετε την ακούσια χρήση (για παράδειγμα παιδιά που ενεργοποιούν κατά λάθος τις ζώνες μαγειρέματος).
- Όταν είναι κλειδωμένα τα κουμπιά, όλα τα κουμπιά εκτός από το κουμπί ON/OFF είναι απενεργοποιημένα.

### Για να κλειδώσετε τα κουμπιά



Αγγίξτε το κουμπί κλειδώματος

Ο χρονοδιακόπτης θα εμφανίσει την ένδειξη «Lo»

### Για να ξεκλειδώσετε τα κουμπιά

Αγγίξτε και κρατήστε πατημένο το κουμπί κλειδώματος για λίγο.



Όταν η εστία είναι κλειδωμένη, όλα τα κουμπιά είναι απενεργοποιημένα εκτός από το ON/OFF  , μπορείτε πάντα να απενεργοποιήσετε την επαγωγική εστία με το κουμπί ON/OFF  σε περίπτωση έκτακτης ανάγκης, αλλά θα πρέπει να ξεκλειδώσετε την εστία πρώτα την επόμενη φορά που θα την χρησιμοποιήσετε.

## Κουμπί χρονοδιακόπτη

Μπορείτε να χρησιμοποιήσετε τον χρονοδιακόπτη με δύο διαφορετικούς τρόπους:

- a) Μπορείτε να τον χρησιμοποιήσετε ως χρονόμετρο των λεπτών της ώρας. Σε αυτήν την περίπτωση, ο χρονοδιακόπτης δεν θα απενεργοποιήσει τη ζώνη μαγειρέματος όταν έχει παρέλθει ο χρόνος που έχει ρυθμιστεί.
- b) Μπορείτε να τον ρυθμίσετε για να απενεργοποιήσετε μία ή περισσότερες ζώνες μαγειρέματος μετά την πάροδο του καθορισμένου χρόνου. Ο χρονοδιακόπτης έχει μέγιστο χρόνο 99 λεπτά.

## a) Χρήση του χρονοδιακόπτη ως χρονόμετρο λεπτών

### Εάν δεν επιλέξετε κάποια ζώνη μαγειρέματος

Βεβαιωθείτε ότι η επιφάνεια της εστίας είναι ενεργοποιημένη.

Σημείωση: μπορείτε να χρησιμοποιήσετε το χρονόμετρο λεπτών, όταν τουλάχιστον μία ζώνη είναι ενεργή.

Αγγίξτε το κουμπί του χρονοδιακόπτη, θα εμφανιστεί η ένδειξη «10» του χρονοδιακόπτη και το «0» θα αναβοσβήνει.

Ρυθμίστε την ώρα αγγίζοντας το κουμπί ολίσθησης του χρονοδιακόπτη. (π.χ. 5)



Αν αγγίξετε ξανά το χρονόμετρο, θα αναβοσβήσει το «1»



Ρυθμίστε την ώρα αγγίζοντας το κουμπί ολίσθησης του χρονοδιακόπτη (π.χ. 9), τώρα ρυθμίσατε το χρονόμετρο για 95 λεπτά.



Αφού ρυθμιστεί ο χρονοδιακόπτης, θα αρχίσει αμέσως να μετράει αντίστροφα. Η ένδειξη θα εμφανίζει τον υπολειπόμενο χρόνο

Ο βομβητής θα ηχήσει για 30 δευτερόλεπτα και ο χρονοδιακόπτης θα εμφανίσει την ένδειξη « - - » όταν τελειώσει ο χρόνος που είχε ρυθμιστεί.

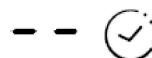

## b) Ρύθμιση του χρονοδιακόπτη για την απενεργοποίηση μίας ζώνης μαγειρέματος

Επιλέξτε μία ζώνη

Αγγίξτε το κουμπί επιλογής ζώνης μαγειρέματος για την οποία θέλετε να ρυθμίσετε το χρονόμετρο.

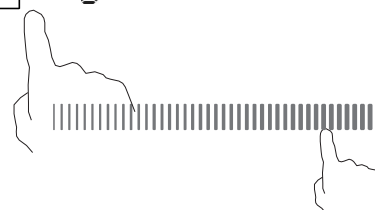

Σε σύντομο χρονικό διάστημα, αγγίξτε το κουμπί αφής του χρονομέτρου. Θα εμφανιστεί η ένδειξη «10» στην οθόνη του χρονομέτρου και το «0» θα αναβοσβήνει.

Ρυθμίστε την ώρα αγγίζοντας το κουμπί ολίσθησης του  
χρονοδιακόπτη. (π.χ. 5)



Αν αγγίξετε ξανά το χρονόμετρο, θα αναβοσβήσει το «1».



Ρυθμίστε την ώρα αγγίζοντας το κουμπί ολίσθησης του  
χρονοδιακόπτη (π.χ. 9), τώρα ρυθμίσατε το χρονόμετρο για  
95 λεπτά.



Αφού ρυθμιστεί ο χρονοδιακόπτης, θα αρχίσει αμέσως να μετράει  
αντίστροφα. Η ένδειξη θα εμφανίζει τον υπολειπόμενο χρόνο

ΣΗΜΕΙΩΣΗ: Η κόκκινη κουκκίδα δίπλα στην ένδειξη επιπέδου  
ισχύος θα ανάψει υποδεικνύοντας ότι έχει επιλεγεί η ζώνη.



Όταν λήξει ο χρονοδιακόπτης μαγειρέματος, η αντίστοιχη ζώνη  
μαγειρέματος θα απενεργοποιηθεί αυτόματα.



Οι άλλες ζώνες μαγειρέματος θα παραμείνουν ενεργές εάν έχουν ενεργοποιηθεί προηγουμένως.

Οι εικόνες που παρουσιάζονται παραπάνω είναι μόνο ενδεικτικές και το τελικό προϊόν υπερισχύει.



### ρύθμιση περισσότερων ζωνών:

Τα βήματα για τη ρύθμιση περισσότερων ζωνών είναι παρόμοια με τα βήματα ρύθμισης μίας ζώνης.

Όταν ρυθμίζετε τον χρονοδιακόπτη ταυτόχρονα για αρκετές ζώνες μαγειρέματος, εμφανίζονται δεκαδικές κουκκίδες των σχετικών ζωνών μαγειρέματος. Η οθόνη των λεπτών εμφανίζει τον χρονοδιακόπτη των λεπτών. Η κουκκίδα της αντίστοιχης ζώνης αναβοσβήνει.

Εμφανίζονται όπως φαίνεται ακολούθως:

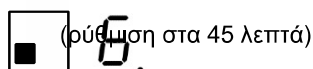

Μόλις λήξει ο χρονοδιακόπτης αντίστροφης μέτρησης θα σβήσει η αντίστοιχη ζώνη. Στη συνέχεια θα εμφανιστεί ο νέος χρονοδιακόπτης λεπτών και η κουκκίδα της αντίστοιχης ζώνης θα αναβοσβήνει.



Εμφανίζονται όπως φαίνεται δεξιά:

(ρύθμιση στα 30 λεπτά)

Αγγίξτε το κουμπί επιλογής της ζώνης μαγειρέματος, ο αντίστοιχος χρονοδιακόπτης θα εμφανιστεί στην ένδειξη του χρονοδιακόπτη.

**c) Απενεργοποίηση χρονοδιακόπτη**

Αγγίξτε το κουμπί επιλογής ζώνης μαγειρέματος για την οποία θέλετε να απενεργοποιήσετε το χρονόμετρο

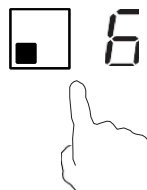



Αγγίξτε το κουμπί του χρονομέτρου, η ένδειξη θα αναβοσβήνει



Αγγίξτε το κουμπί ρύθμισης του χρονοδιακόπτη για να ορίσετε το χρονόμετρο σε «00», το χρονόμετρο θα απενεργοποιηθεί

## Λειτουργία διαχείρισης ισχύος

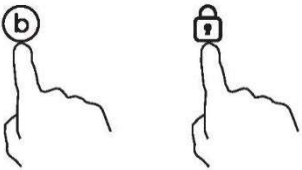
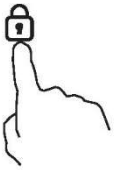
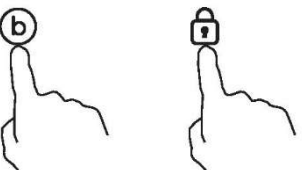
- είναι δυνατόν να ορίσετε ένα μέγιστο επίπεδο απορρόφησης ισχύος για την επαγωγική εστία, επιλέγοντας έως και διαφορετικές κλίμακες εύρου ισχύος.
- οι επαγωγικές εστίες είναι σε θέση να περιοριστούν αυτόματα προκειμένου να εργαστούν με χαμηλότερη ισχύ, ώστε να αποφευχθεί ο κίνδυνος υπερφόρτωσης.
- Δεν είναι απαραίτητο να τοποθετήσετε κατσαρόλες στις ζώνες θέρμανσης. **Προτείνουμε να ξεκινήσετε τη ρύθμιση εντός 5 δευτερολέπτων μετά τη σύνδεση με το ηλεκτρικό ρεύμα** Πρέπει να εισέλθετε στη λειτουργία ρύθμισης ισχύος εντός 60 δευτερολέπτων για να εισέλθετε στη λειτουργία διαχείρισης ενέργειας.

Για να εισέλθετε στη λειτουργία διαχείρισης ενέργειας	
<p>1. <b>Λάβετε υπόψη ότι δεν πρέπει να ανάβετε την εστία.</b> Σε αυτό το στάδιο, πατήστε "Boost" και "Κλείδωμα" ταυτόχρονα.</p> 	Το σύμβολο "S" θα εμφανίζεται στη ζώνη #1.
<p>2. Πατήστε το πλήκτρο "Κλείδωμα".</p> 	Το σύμβολο "S" θα εμφανίζεται στη ζώνη #1 και το σύμβολο "E" θα εμφανίζεται στη ζώνη #2.
<p>3. Πατήστε ξανά τα πλήκτρα "Boost" και "Κλείδωμα" ταυτόχρονα.</p> 	Το σύμβολο "S" θα εμφανίζεται στη ζώνη #1, το "E" θα εμφανίζεται στη ζώνη #2 και το "t" θα εμφανίζεται στη ζώνη #3. Ταυτόχρονα, η τρέχουσα λειτουργία μέγιστης ισχύος (7.2) θα εμφανίζεται στην ένδειξη του χρονοδιακόπτη.
Για μετάβαση σε άλλο επίπεδο	
<p>πατήστε σύντομα το πλήκτρο "Boost".</p> 	Υπάρχουν 6 επίπεδα ισχύος, από το "7.2" έως το "2.5". Η ένδειξη χρονοδιακόπτη θα εμφανίσει ένα από αυτά. "7.2": η μέγιστη ισχύς είναι 7.2Kw. "6.5": η μέγιστη ισχύς είναι 6.5Kw. "5.5": η μέγιστη ισχύς είναι 5.5Kw. "4.5": η μέγιστη ισχύς είναι 4.5Kw. "3.5": η μέγιστη ισχύς είναι 3.5Kw. "2.5": η μέγιστη ισχύς είναι 2.5Kw.

Επιβεβαίωση της λειτουργία διαχείρισης ενέργειας	
<p>Αφού επιλεγεί η επιθυμητή λειτουργία ρύθμισης ισχύος, πατήστε το πλήκτρο "Κλειδωμα"</p> 	<p>Όταν η ένδειξη του χρονοδιακόπτη σταματήσει να τρεμοπαίζει, η λειτουργία τροφοδοσίας ρυθμίζεται με επιτυχία.</p>
Έξοδος από τη λειτουργία διαχείρισης ενέργειας	
<p>Μετά τη ρύθμιση, βεβαιωθείτε ότι έχετε αποσυνδέσει το ρεύμα και το έχετε συνδέσει ξανά.</p>	<p>Στη συνέχεια, η εστία θα απενεργοποιηθεί.</p>

### Προεπιλεγμένοι χρόνοι εργασίας

Η αυτόματη απενεργοποίηση είναι μια λειτουργία προστασίας ασφαλείας για την επαγωγική εστία σας. Κλείνει αυτόματα αν ξεχάσετε να κλείσετε το μαγείρεμα. Οι προεπιλεγμένοι χρόνοι λειτουργίας για διάφορα επίπεδα ισχύος παρουσιάζονται στον παρακάτω πίνακα:

Επίπεδο ισχύος	1	2	3	4	5	6	7	8	9
Προεπιλεγμένο χρονόμετρο εργασίας (ώρα)	8	8	8	4	4	4	2	2	2

Όταν αφαιρεθεί το σκεύος, η επαγωγική εστία μπορεί να σταματήσει να θερμαίνεται αμέσως και η εστία απενεργοποιείται αυτόματα μετά από 2 λεπτά.

## Επιλογή μαγειρικών σκευών



Τηγάνι από σίδηρο



Ανοξείδωτο ατσάλι



Σιδερένιο σκεύος



Σιδερένια κατσαρόλα



Τσαγιέρα ανοξείδωτου ατσαλιού



Επισμαλτωμένη κατσαρόλα μαγειρέματος



Σιδερένιο τθνάνι

Μπορεί να έχετε πολλά διαφορετικά σκεύη μαγειρέματος

1. Αυτή η επαγωγική εστία μπορεί να αναγνωρίσει μία πληθώρα από σκεύη μαγειρέματος, τα οποία μπορείτε να δοκιμάσετε με μία από τις ακόλουθες μεθόδους:

Τοποθετήστε το σκεύος επάνω στην ζώνη μαγειρέματος. Εάν η αντίστοιχη ζώνη μαγειρέματος εμφανίζει ένα επίπεδο ισχύος, τότε το σκεύος είναι κατάλληλο. Εάν αναβοσβήνει η ένδειξη «U», τότε το σκεύος δεν είναι κατάλληλο για χρήση με την επαγωγική εστία.

2. Κρατήστε ένα μαγνήτη επάνω στο σκεύος. Εάν ο μαγνήτης έλκει το σκεύος είναι κατάλληλο για χρήση με την επαγωγική εστία.

ΣΗΜ: Η βάση του σκεύους πρέπει να περιέχει μαγνητικό υλικό.

Πρέπει να έχει επίπεδη βάση με διάμετρο σύμφωνα με τον παρακάτω πίνακα 1.

3. Χρησιμοποιήστε μόνο σιδηρομαγνητικά σκεύη μαγειρέματος κατασκευασμένα από επισμαλτωμένο ατσάλι, χυτοσίδηρο ή ανοξείδωτο ατσάλι, αλλά συμβατά με επαγωγή
4. Χρησιμοποιήστε σκεύη των οποίων η διάμετρος της σιδηρομαγνητικής περιοχής (βάση του σκεύους) βρίσκεται μέσα στο εύρος των διαστάσεων στον παρακάτω πίνακα. (Πίνακας 1)

- Εάν χρησιμοποιείτε μικρότερα σκεύη, η απόδοση μπορεί να επηρεαστεί

- Εάν χρησιμοποιείτε σκεύη με διάμετρο μικρότερη από αυτή που υποδεικνύεται στον πίνακα 1, ενδέχεται να μην ανιχνευθούν

Ανάλογα με τη διάσταση της ζώνης μπορείτε να χρησιμοποιήσετε σκεύη διαφορετικών διαμέτρων όπως φαίνεται στην παρακάτω εικόνα:

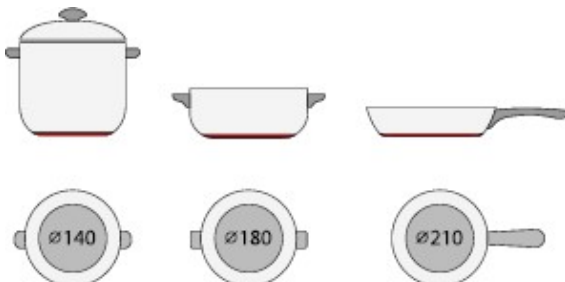





5. Εάν το σιδηρομαγνητικό μέρος καλύπτει μόνο εν μέρει την βάση του σκεύους, θα θερμανθεί μόνο η σιδηρομαγνητική περιοχή, το υπόλοιπο της βάσης ενδέχεται να μην θερμαίνεται σε μία επαρκή θερμοκρασία για το μαγείρεμα.
6. Εάν η σιδηρομαγνητική περιοχή δεν είναι ομοιογενής, αλλά περιέχει και άλλα υλικά όπως το αλουμίνιο, αυτό μπορεί να επηρεάσει τη θέρμανση και την ανίχνευση του σκεύους.
- Εάν η βάση του σκεύους είναι παρόμοια με τις εικόνες που ακολουθούν το σκεύος δεν θα μπορεί να ανιχνευθεί.

Τα ανωτέρω μπορεί να διαφέρουν ανάλογα με το μέγεθος του σκεύους και το υλικό από το οποίο είναι κατασκευασμένο.



Ζώνη μαγειρέματος	Η διάμετρος της βάσης του επαγωγικού σκεύους μαγειρέματος	
	Ελάχιστη (mm)	Μέγιστη (mm)
1	120	160
2	160	210
3&4	140	180
Ευέλικτη περιοχή	250	386*180

## Καθαρισμός και Συντήρηση

Η επιφάνεια της επαγωγικής εστίας μπορεί να καθαριστεί εύκολα με τον ακόλουθο τρόπο:

Είδος βρωμιάς	Μέθοδος καθαρισμού	Υλικά καθαρισμού
Ελαφριά	Μουλιάστε με ζεστό νερό και στεγνώστε σκουπίζοντας	Σφουγγάρι καθαρισμού
Δακτύλιοι και άλατα	Χρησιμοποιήστε άσπρο ξύδι στην περιοχή, σκουπίστε με ένα μαλακό πανί ή χρησιμοποιήστε ένα προϊόν που είναι διαθέσιμο στο εμπόριο	Ειδικό καθαριστικό για κεραμικό γυαλί
Λιωμένη ζάχαρη, λιωμένο αλουμίνιο ή πλαστικό	Χρησιμοποιήστε μία ειδική ξύστρα για κεραμικό γυαλί για να αφαιρέσετε υπολείμματα (το καλύτερο είναι ένα προϊόν σιλικόνης)	Ειδικό καθαριστικό για κεραμικό γυαλί

ΣΗΜ: Αποσυνδέστε την παροχή ρεύματος πριν από τον καθαρισμό.

## Εμφάνιση βλάβης και έλεγχος

Η επαγωγική εστία είναι εξοπλισμένη με μια αυτοδιαγνωστική λειτουργία. Με τη δοκιμή αυτή, ο τεχνικός είναι σε θέση να ελέγξει τη λειτουργία διαφόρων εξαρτημάτων χωρίς να αποσυναρμολογήσει ή να απεγκαταστήσει την εστία από τον πάγκο της κουζίνας..

### Αντιμετώπιση προβλημάτων

1) Οι κωδικοί βλάβης που εμφανίζονται κατά τη χρήση από τον πελάτη και οι λύσεις:

Κωδικός βλάβης	Πρόβλημα	Λύση
<b>Όχι αυτόματη ανάκτηση</b>		
E1	Βλάβη αισθητήρα θερμοκρασίας κεραμικής πλάκας -- ανοιχτό κύκλωμα.	Ελέγξτε τη σύνδεση ή αντικαταστήστε τον αισθητήρα θερμοκρασίας της κεραμικής πλάκας.
E2	Βλάβη αισθητήρα θερμοκρασίας κεραμικής πλάκας -- βραχυκύκλωμα.	
Eb	Βλάβη αισθητήρα θερμοκρασίας κεραμικής πλάκας	
E3	Υψηλή θερμοκρασία αισθητήρα κεραμικής πλάκας.	Περιμένετε έως ότου η θερμοκρασία της κεραμικής πλάκας επανέλθει σε κανονικό επίπεδο. Ακουμπήστε το κουμπί «ON/OFF» για να επανεκκινήσετε τη μονάδα.
E4	Βλάβη αισθητήρα θερμοκρασίας του IGBT (Διπολικού τρανζίστορ μονωμένης πύλης) -- ανοιχτό κύκλωμα.	Αντικαταστήστε την πλακέτα τροφοδοσίας.
E5	Βλάβη αισθητήρα θερμοκρασίας του IGBT -- βραχυκύκλωμα	
E6	Υψηλή θερμοκρασία του IGBT.	Περιμένετε έως ότου η θερμοκρασία του IGBT επανέλθει σε κανονικό επίπεδο. Αγγίξτε το κουμπί «ON/OFF» για να επανεκκινήσετε τη μονάδα. Ελέγξτε αν ο ανεμιστήρας λειτουργεί ομαλά. Αν όχι, αντικαταστήστε τον ανεμιστήρα.
E7	Η τάση τροφοδοσίας είναι μικρότερη από τη μέγιστη επιτρεπτή τάση.	Σας παρακαλούμε να ελέγξετε εάν είναι κανονική η παροχή του ρεύματος.
E8	Η τάση τροφοδοσίας είναι μεγαλύτερη από τη μέγιστη επιτρεπτή τάση.	Ενεργοποιήστε αφού αποκατασταθεί η σωστή τροφοδοσία.
U1	Σφάλμα επικοινωνίας	Εισάγετε ξανά τη σύνδεση μεταξύ της οθόνης και της πλακέτας τροφοδοσίας. Αντικαταστήστε την πλακέτα τροφοδοσίας ή την πλακέτα οθόνης.

## 2) Ειδική βλάβη &amp; λύση

Βλάβη	Πρόβλημα	Λύση Α	Λύση Β
Το LED δεν ανάβει όταν η μονάδα είναι συνδεδεμένη στο ρεύμα.	Δεν υπάρχει ηλεκτρική παροχή.	Ελέγξτε αν το φις είναι τοποθετημένο καλά στην πρίζα και ότι η πρίζα λειτουργεί.	
	Βλάβη της σύνδεσης της συμπληρωματικής πλακέτας τροφοδοσίας και της πλακέτας οθόνης.	Ελέγξτε την σύνδεση.	
	Η συμπληρωματική πλακέτα τροφοδοσίας είναι χαλασμένη.	Αντικαταστήστε τη συμπληρωματική πλακέτα τροφοδοσίας.	
	Η πλακέτα οθόνης είναι χαλασμένη.	Αντικαταστήστε την πλακέτα της οθόνης.	
Ορισμένα κουμπιά δεν μπορούν να λειτουργήσουν ή η οθόνη LED δεν είναι φυσιολογική.	Η πλακέτα οθόνης είναι χαλασμένη.	Αντικαταστήστε την πλακέτα της οθόνης.	
Η ένδειξη της λειτουργίας μαγειρέματος ανάβει, αλλά δεν ξεκινάει η θέρμανση.	Υψηλή θερμοκρασία της εστίας.	Η θερμοκρασία περιβάλλοντος μπορεί να είναι πολύ υψηλή. Εισαγωγή αέρα ή ο αεραγωγός μπορεί να είναι μπλοκαρισμένος	
	Υπάρχει πρόβλημα με τον ανεμιστήρα.	Ελέγξτε αν ο ανεμιστήρας λειτουργεί ομαλά. εάν όχι, αντικαταστήστε τον ανεμιστήρα.	
	Ο πίνακας ελέγχου είναι χαλασμένος.	Αντικαταστήστε τον πίνακα ελέγχου.	
Η θέρμανση σταματάει ξαφνικά κατά την διάρκεια της λειτουργίας και αναβοσβήνει στην οθόνη η ένδειξη «u».	Ο τύπος του σκεύους είναι λανθασμένος.	Χρησιμοποιήστε το κατάλληλο σκεύος (συμβουλευθείτε το εγχειρίδιο οδηγιών χρήσης.)	Το κύκλωμα ανίχνευσης σκεύους είναι χαλασμένο, αντικαταστήστε την πλακέτα τροφοδοσίας.
	Η διάμετρος του σκεύους είναι πολύ μικρή.		
	Η εστία έχει υπερθερμανθεί.	Η μονάδα έχει υπερθερμανθεί. Περιμένετε έως ότου η θερμοκρασία επανέλθει σε κανονικό επίπεδο.	
		Πιέστε το κουμπί «ON/OFF2» για να επανεκκινήσετε τη μονάδα.	
Οι ζώνες μαγειρέματος ίδιου μεγέθους (όπως η πρώτη και η δεύτερη ζώνη) θα πρέπει να εμφανίζουν την ένδειξη «u» .	Βλάβη σύνδεσης της πλακέτας τροφοδοσίας και της πλακέτας οθόνης.	Ελέγξτε την σύνδεση.	
	Το εξάρτημα επικοινωνίας της πλακέτας οθόνης είναι χαλασμένο.	Αντικαταστήστε την πλακέτα της οθόνης.	
	Η κύρια πλακέτα είναι χαλασμένη.	Αντικαταστήστε την πλακέτα τροφοδοσίας..	
Το μοτέρ του ανεμιστήρα ακούγεται «παράξενα».	Το μοτέρ του ανεμιστήρα έχει πάθει ζημιά.	Αντικαταστήστε τον ανεμιστήρα.	

Τα παραπάνω είναι οι έλεγχοι και οι λύσεις για τις πιο κοινές βλάβες.

Μην αποσυναρμολογείτε τη μονάδα μόνοι σας για να αποφύγετε τυχόν κινδύνους και ζημιές στην επαγωγική εστία.

## Υπηρεσία Εξυπηρέτησης Πελατών

Εάν παρουσιαστεί σφάλμα, πριν καλέσετε την Υπηρεσία Τεχνικής Εξυπηρέτησης κάντε τα εξής:

- Ελέγξτε ότι η συσκευή είναι σωστά συνδεδεμένη
- Διαβάστε τον παραπάνω πίνακα βλαβών και ενδείξεων

Εάν εξακολουθείτε να μην μπορείτε να επιλύσετε το πρόβλημα, απενεργοποιήστε τη συσκευή, μην προσπαθήσετε να την αποσυναρμολογήσετε και καλέστε την Υπηρεσία Τεχνικής Εξυπηρέτησης.

### Ειδική Δήλωση

Τα περιεχόμενα αυτού του εγχειριδίου έχουν ελεγχθεί προσεκτικά. Ωστόσο, η εταιρεία δεν μπορεί να θεωρηθεί υπεύθυνη για τυχόν τυπογραφικά λάθη ή παραλείψεις.

Επίσης, τυχόν τεχνικές τροποποιήσεις μπορούν να συμπεριληφθούν σε αναθεωρημένη έκδοση του εγχειριδίου χωρίς προειδοποίηση. Η εμφάνιση και το χρώμα της συσκευής σε αυτό το εγχειρίδιο μπορεί να διαφέρουν από την πραγματική συσκευή.



**ΑΠΟΡΡΙΨΗ:** Μην πετάτε αυτό το προϊόν σαν αδιαχώριστο αστικό απόβλητο. Είναι απαραίτητη η συλλογή τέτοιων αποβλήτων χωριστά για ειδική επεξεργασία.

Αυτή η συσκευή φέρει ετικέτα σύμφωνα με την Ευρωπαϊκή οδηγία 2012/19/EC σχετικά με τα απόβλητα ειδών ηλεκτρικού και ηλεκτρονικού εξοπλισμού (ΑΗΗΕ).

Εξασφαλίζοντας ότι αυτή η συσκευή απορρίπτεται σωστά, θα βοηθήσετε στην πρόληψη δυνητικών αρνητικών επιπτώσεων για το περιβάλλον και την δημόσια υγεία, οι οποίες θα μπορούσαν σε αντίθετη περίπτωση να προκληθούν από την ακατάλληλη απόρριψη αυτού του προϊόντος.

Το σύμβολο επάνω στο προϊόν υποδεικνύει ότι δεν θα πρέπει να αντιμετωπίζεται σαν οικιακό απόρριμμα. Θα πρέπει να μεταφέρεται σε ένα σημείο συλλογής για την ανακύκλωση ηλεκτρικού και ηλεκτρονικού εξοπλισμού.

Αυτή η συσκευή απαιτεί ειδική διάθεση αποβλήτων. Για περισσότερες πληροφορίες σχετικά με την μεταχείριση, την ανάκτηση και την ανακύκλωση αυτού του προϊόντος, σας παρακαλούμε να επικοινωνήσετε με τον τοπικό σας σύμβουλο της υπηρεσίας απόρριψης, ή με το κατάστημα από το οποίο το αγοράσατε.

Για πιο αναλυτικές πληροφορίες σχετικά με την μεταχείριση, την ανάκτηση και την ανακύκλωση αυτού του προϊόντος, σας παρακαλούμε να επικοινωνήσετε με τον τοπικό σας σύμβουλο της υπηρεσίας απόρριψης, ή με το κατάστημα από το οποίο αγοράσατε το προϊόν.