

IT
EN

nilox

DOC

e-bike

J5+

BICICLETTA ELETTRICA A PEDALATA ASSISTITA

nilox | J5+

MANUALE D'USO E MANUTENZIONE



NORME DI CIRCOLAZIONE STRADALE

Ai sensi della direttiva 2002/24/CE, DOC E-BIKE J5 non necessita di omologazione per la circolazione come veicolo a motore, dato che la sua velocità massima, con la sola trazione elettrica non può superare i 25 km/h e che il suo motore non è più potente di 250W.

Ogni utente della strada comunque è tenuto a seguire le norme di circolazione in vigore nel proprio Paese.

Accertarsi quindi che non occorranò permessi delle autorità, né la patente di guida per condurre una ebike.

In molti paesi è possibile circolare sulle strade e sulle vie pubbliche solo con l'aggiunta degli equipaggiamenti prescritti dalla legge, come sistemi di segnalazione luminosa, abbigliamento con bande rifrangenti e casco protettivo.

La normativa Italiana non diversifica una e-bike da una comune bicicletta.

Bicicletta a pedalata assistita, progettata e prodotta seguendo lo standard internazionale di qualità EN15194:2017 e conforme alla direttiva 2006/42/CE

CE

INDICE

➤ L'imballo	pag. 4
➤ Il manuale	
1. Perché leggere e conservare questo manuale	pag. 4
2. Consigli, Informazioni per la sicurezza	pag. 4
➤ Caratteristiche Tecniche	pag. 5
➤ Istruzioni d'uso	
1. Informazioni importanti	pag. 5
2. Regole per la circolazione	pag. 6
3. Funzionamento della bicicletta elettrica	pag. 7
4. La Bicicletta	pag. 7
▪ Preparazione della bicicletta	pag. 7
▪ Regolare il manubrio	pag. 7
▪ Montare i pedali	pag. 8
▪ Regolare la sella	pag. 8
▪ Regolare i freni	pag. 8
▪ Regolare il cambio	pag. 9
▪ Tensione della catena	pag. 9
▪ Montare le ruote	pag. 9
▪ Centratatura delle ruote	pag. 9
▪ Luci, anteriore e posteriore	pag. 9
5. Come utilizzare la bicicletta	pag. 10
▪ La pedalata assistita	pag. 10
▪ Accendere e spegnere la bicicletta	pag. 10
▪ Il display	pag. 10
- Funzioni del display	pag. 10
- Indicazione carica della batteria su display	pag. 11
▪ Autonomia di percorrenza	pag. 11
6. La batteria al Litio	pag. 11
▪ Caratteristiche della batteria	pag. 11
▪ La batteria	pag. 12
▪ Carica della batteria	pag. 12
▪ Come ricaricare la batteria	pag. 13
▪ Manutenzione del carica-batteria	pag. 13
▪ Tempi di ricarica della batteria	pag. 13
▪ Posizionamento e rimozione della batteria	pag. 14
▪ Domande frequenti sulla batteria	pag. 14
➤ Manutenzione e Pulizia	pag. 15
1. Ispezione e Manutenzione	pag. 15
2. Serraggio di bulloni e dadi	pag. 16
3. Periodo di rodaggio	pag. 16
4. Prima e dopo ogni utilizzo	pag. 16
5. Gomma a terra	pag. 17
6. Pulizia della bicicletta	pag. 17
➤ Conservazione della bicicletta	pag. 17
➤ Risoluzione dei problemi	pag. 18
➤ Garanzia	pag. 18
➤ Come smaltire questo prodotto	pag. 18-19
➤ Assistenza	pag. 40

L'IMBALLO

Aprire l'imballo con attenzione per non danneggiare la bicicletta.

Sulla bicicletta sotto la protezione della batteria (Foto 1) troverete, imballati in una busta di plastica, i pedali, il caricabatteria con il cavo di collegamento, la chiave per il montaggio dei pedali e la chiave per la regolazione del manubrio (foto 2).



Foto 1



Foto 2

Rimuovere le protezioni dalla bicicletta

Prima di gettare l'imballo assicurarsi che sia completamente vuoto e che tutte le parti della bicicletta siano presenti.

E' consigliato conservare l'imballo completo per un breve periodo di tempo.

La bicicletta ha in dotazione DUE chiavi. Togliendo la bicicletta dall'imballo le trovate appese al portapacchi (Foto 3).

La chiave serve **ESCLUSIVAMENTE** per sbloccare la batteria ed estrarla dal portapacchi. **NON SERVE per accendere la bicicletta.**

Si consiglia di tenerne una insieme con la bicicletta per ogni necessità di rimozione della batteria anche durante l'utilizzo e conservare l'altra in casa in un posto sicuro, magari insieme con la chiave di scorta della macchina.



Foto 3

IL MANUALE

Perché leggere e conservare questo manuale

Leggete il manuale prima di utilizzare la vostra bicicletta e conservatelo per usi futuri.

Questo manuale vi aiuterà ad utilizzare al meglio, divertendovi, la vostra bicicletta a pedalata assistita. Troverete istruzioni per uso, manutenzione e pulizia. Prestate particolare attenzione alle pagine dedicate alla carica della batteria ed alla manutenzione.

Smaltite in modo corretto le batterie presso gli appositi Centri di Raccolta Differenziata.

Consigli e informazioni per la sicurezza durante l'uso della bicicletta

- Conoscere bene le caratteristiche della vostra bicicletta ed osservare comuni regole di correttezza e buon senso potrà aiutarvi a sentirvi più sicuri durante il suo utilizzo.
- Non prestare il veicolo a chi non è in grado di manovrarlo.

- Il veicolo non deve essere utilizzato da persone minorenni.
- Osservare le norme stradali senza infrangerle. ATTENZIONE AI POSSIBILI REQUISITI LEGISLATIVI NAZIONALI QUANDO SI CIRCOLA SULLE STRADE PUBBLICHE (per esempio illuminazione e catarifrangenti).
- Pedalate con prudenza; prestate attenzione agli altri ciclisti ed agli automobilisti distratti.
- Pedalate senza superare i vostri limiti fisici.
- Indossare sempre il casco protettivo.
- Controllate periodicamente la meccanica della vostra bicicletta.

CARATTERISTICHE TECNICHE

Nilox J5+

Telaio: Acciaio

Forcella ammortizzata

Pedalata Assistita da Motore Elettrico

Motore: posteriore 36V*250W BAFANG

Batteria: 36V *10Ah al Litio, celle LG - SAMSUNG

Velocità nominale: ca. 25 km/h

Autonomia: con assistenza alla pedalata media su percorso urbano prevalentemente pianeggiante fino a 65 km

Carica Batteria: 100V-240V

Tempo di Ricarica: 4-5 ore

Cicli di Ricarica della Batteria: ca. 700

Indicatore Carica della Batteria sul display e sulla batteria

Corpo Batteria: asportabile con Serratura di Sicurezza

Capacità di Carico massima: 100 kg

Cambio: Shimano 7 velocità

Freno: a disco anteriore / v-brake posteriore

Leve freno in alluminio con stop pedalata

Peso bicicletta: 22 Kg circa

Peso batteria: 2,6 Kg circa

ISTRUZIONI D'USO

Leggere con attenzione il manuale prima dell'utilizzo della bicicletta elettrica.

Informazioni Importanti

- E' consigliabile ricaricare la batteria dopo ogni utilizzo. Se non viene ricaricata la batteria potrebbe danneggiarsi.
- Se la bicicletta non viene utilizzata per lunghi periodi, caricare la batteria almeno una volta al mese.
- Prima di utilizzare la bicicletta a pedalata assistita accertarsi di operare in condizioni di assoluta sicurezza :
 - Dadi, bulloni, bloccaggi e tutti i componenti meccanici e da fissare siano chiusi e non consumati e/o danneggiati.
 - La posizione di guida sia confortevole.
 - I freni siano efficacemente operativi.
 - Le gomme siano gonfiate alla giusta pressione
 - I pedali siano avvitati correttamente alle pedivelle.

ATTENZIONE

Far controllare periodicamente la bicicletta a pedalata assistita per assicurare un funzionamento corretto. E' responsabilità dell'utilizzatore assicurarsi che tutti i componenti garantiscano un funzionamento corretto della bicicletta.

E' importante mantenere l'impianto frenante sempre efficiente e pulito da impurità accumulate nell'utilizzo su strada.

Questo prodotto deve circolare esclusivamente su percorsi urbani. ATTENZIONE: un utilizzo non corretto o su percorsi diversi da quelli indicati, potrebbe compromettere i requisiti di sicurezza della bicicletta.

E' vietato l'utilizzo di carrelli e/o rimorchi posteriori.

E' possibile montare nella parte posteriore della bicicletta un seggiolino per bambini a norma EN14344.

Si avvisa che l'utilizzatore si assume un rischio personale per infortuni, danni e/o perdite se si violano le suddette condizioni e la garanzia decadrà automaticamente.

Regole per la circolazione

1. Preparazione prima della circolazione:

- Leggere attentamente il presente Manuale per apprendere tutte le informazioni necessarie.
- Verificare che la batteria sia ben fissata nel proprio alloggiamento e bloccata con la chiave in dotazione.
- Verificare che i freni funzionino correttamente.
- Verificare che i dispositivi luminosi funzionino correttamente.

2. Durante la circolazione:

- Per Legge la velocità della bicicletta durante l'uso assistito da motore elettrico non può superare i 25 km/h.
- In caso di guadi verificare che il livello dell'acqua non raggiunga l'altezza del motore elettrico.
- Durante le frenate non pedalare.
- Evitare continue frenate e ripartenze per prolungare la durata della batteria.
- Pedalare in sicurezza :
 - Indossare sempre un caschetto da ciclo conforme al regolamento (UE) 2016/425.

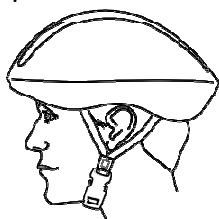

Scegliere la misura corretta del caschetto
Allacciare sempre il caschetto
Il caschetto deve permettere il passaggio di aria
Il caschetto deve essere ben visibile anche al buio

- Prestare attenzione alle norme di circolazione stradale.
- Aumentare la velocità della pedalata assistita in modo progressivo.
- Mantenere attiva la pedalata assistita su percorsi in salita o su strade sterrate per prolungare la durata della batteria e l'efficienza del motore.
- Prestare attenzione alla pressione degli pneumatici e alla circolazione lungo percorsi bagnati, scivolosi, sporchi e in ogni caso a scarsa aderenza; se si dovesse incorrere nei casi indicati, circolare lentamente o spingere la bicicletta.
- La capacità massima di carico (incluso l'utilizzatore) è di 100 Kg, non superare la portata.

3. Alla fine dell'utilizzo della bicicletta elettrica:

- Spegner tutti gli interruttori (prima spegnere il display e successivamente la batteria)
- Non lasciare la bicicletta esposta a umidità, pioggia o caldo eccessivo.
- Non sottoporre mai la bicicletta a lavaggi con acqua a getto continuo.
- Non coprire la bicicletta con coperture di plastica.

ATTENZIONE

Il motore elettrico della Bicicletta funziona per principio anche come generatore di corrente.

Raccomandiamo di tenere ben presente quanto sopra e in caso di uso della Bicicletta in discesa, **se la pendenza è marcata, rallentare l'andatura tenendo frenata la Bicicletta.**

Oltre ad una questione di sicurezza per il Conducente, si eviterà lo sviluppo di una tensione elevata capace di **bruciare la centralina elettrica di comando.**

FUNZIONAMENTO della BICICLETTA ELETTRICA

Questa è una BICICLETTA a PEDALATA ASSISTITA. Ciò vuol dire che, anche se munita di motore elettrico, per funzionare è necessario che l'utente pedali come su una normale bicicletta. Il motore elettrico è di ausilio alla

pedalata rendendola meno faticosa e aumentandone la velocità. La bicicletta può anche essere usata senza l'assistenza del motore.

La velocità massima raggiungibile con la bicicletta a pedalata assistita è di 25 Km/h.

Per attivare la pedalata assistita è necessario accendere il motore tramite l'interruttore posto sulla batteria e successivamente premere il tasto ON/OFF sul display; si accenderanno gli indicatori luminosi sul display al manubrio ad indicare che la batteria è carica e la bici pronta all'uso. Man mano che si utilizza la bicicletta e la batteria perde carica le luci si spegneranno una per una.

Iniziando a pedalare si attiva la centralina che permette al motore di intervenire sulla pedalata.

Il cambio Shimano a 7 velocità in dotazione permette di regolare ulteriormente il rapporto di pedalata secondo le proprie esigenze.

L'assistenza alla pedalata si interrompe in caso di frenata o se si smette di pedalare (per esempio in discesa). Per riattivarla è sufficiente riprendere a pedalare. **Durante la frenata si prega di non pedalare.**

L'autonomia indicata (circa 65 Km) è da intendersi con il normale utilizzo di una bicicletta con percorsi cittadini e/o di paese. In caso di salite ripide e/o trasporto di oggetti pesanti, l'autonomia potrebbe sensibilmente diminuire.

Trattandosi, come già specificato, di una bicicletta non è prevista l'aggiunta di un acceleratore. L'eventuale decisione dell'utente di introdurlo, farà decadere immediatamente la garanzia della bicicletta e ne farebbe cessare la natura di bicicletta.

ATTENZIONE

QUANDO GUIDI UNA BICICLETTA ELETTRICA A PEDALATA ASSISTITA LA TUA VELOCITA' E' SENSIBILMENTE SUPERIORE A QUELLA DI UNA "NORMALE BICICLETTA".

PRESTA MAGGIORE ATTENZIONE E CONSIDERA SPAZI DI FRENATA ADEGUATI.

LA BICICLETTA

Preparazione della bicicletta

La bicicletta è fornita aperta con la sella montata e il manubrio girato (Foto 4).

I pedali sono da montare.

La batteria non è collegata. Per inserirla e collegarla correttamente si faccia riferimento al paragrafo "posizionamento" a pag. 13

Per prima cosa rimuovere le protezioni e raddrizzare e regolare il manubrio.



Foto 4

Regolare il manubrio

Per regolare il manubrio utilizzare la chiave esagonale in dotazione: sbloccare l'expander sito nel piantone manubrio. Posizionare il manubrio all'altezza e direzione voluta. Bloccare il piantone riavvitando l'expander. La linea di STOP sul piantone non deve essere visibile (Foto 5)



Foto 5

Foto 6

In caso di necessità è possibile anche regolare l'angolazione della piega manubrio; la piega è infilata nell'attacco manubrio e avendo cura di centrare la zigrinatura al centro dell'attacco manubrio, regolare all'angolazione desiderata. Fissare la piega stringendo le viti e i bulloni di serraggio (Foto 6).

Montare i pedali

Avvitare i pedali alle pedivelle: il pedale DESTRO è contrassegnato, sul perno, da una lettera "R" ; avvitare questo pedale in senso ORARIO sulla pedivella DESTRA (lato catena). Il pedale SINISTRO è contrassegnato, sul perno, da una lettera "L" ; avvitare questo pedale in senso ANTIORARIO sulla pedivella SINISTRA (Foto 7). Avvitare inizialmente i pedali con le mani, poi stringere con la chiave fino a quando, senza forzare eccessivamente, si arriva a fine corsa.

ATTENZIONE: seguire scrupolosamente le istruzioni per evitare di danneggiare la filettatura del pedale e/o della pedivella. In caso di percezione di una qualsiasi anomalia nel movimento del pedale durante l'utilizzo interrompere immediatamente la pedalata e far controllare la bicicletta da un meccanico competente



Foto 7

Regolare la sella

La corretta regolazione della sella è importante per la posizione del corpo durante la pedalata e permette di ottenere le migliori prestazioni con una minore sollecitazione delle articolazioni.

Prima dell'utilizzo provare la bicicletta e regolare l'altezza e l'angolazione della sella.

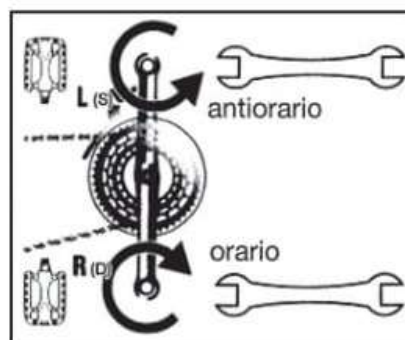
Altezza:

L'altezza della sella va regolata in base alla lunghezza delle gambe. L'altezza è corretta se, da seduti, si raggiunge il pedale posto nella posizione più bassa con il tallone. La gamba deve essere completamente diritta. Regolare l'altezza secondo queste indicazioni. **Nella regolazione in altezza, rispettare in ogni caso LA TACCA di STOP presente sul canotto reggisella. LA TACCA DEVE ESSERE SEMPRE INSERITA NEL TUBO DEL TELAIO (Foto 8).**

Angolazione:

Nel caso in cui desideriate tenere la sella non completamente orizzontale ma con il "naso" leggermente sollevato, si deve allentare il bloccaggio posto sotto la sella e regolare l'angolazione. Serrare nuovamente il bloccaggio per non far muovere la sella.

Cambiamenti nella posizione della sella, anche se piccoli possono incidere sul comfort durante la pedalata. Si consiglia, ogni volta che si vuole apportare una regolazione di effettuare un solo cambio per volta e in maniera progressiva fino a trovare la posizione più comoda e corretta.

Il canotto reggisella ha evidenziata la tacca con limite di stop. Assicurarsi che i dadi del morsetto che regolano la posizione della sella siano ben bloccati (Foto 8).

La bicicletta è dotata di blocco canotto sella a bloccaggio rapido; per regolare la sella aprire il bloccaggio, alzare o abbassare il canotto all'altezza desiderata assicurandosi che il limite di stop non sia visibile, serrare il meccanismo di aggancio rapido e assicurarsi che la leva sia ben stretta (Foto 9).



Foto 8

Foto 9

Regolare il freno posteriore

La bicicletta è provvista di freni modello V-BRAKE posteriore (Foto 10).

Per la regolazione dei freni V-Brake è necessario mantenere circa 2mm di distanza tra i pattini freno e il cerchio. I due pattini devono toccare contemporaneamente il cerchio nel momento della frenata e senza toccare la copertura.

La regolazione va effettuata agendo sulle viti di registro presenti sui freni. In caso di dubbi o di percezione di una qualsiasi anomalia durante l'utilizzo far controllare la bicicletta da un meccanico competente.



Foto 10

Regolare il freno anteriore

La bicicletta è provvista di freni modello A DISCO (Foto 10a).

Le pastiglie dei freni a disco necessitano di una minima usura prima di raggiungere la frenata ottimale. Inoltre i dischi si surriscaldano quando sono in azione, non toccarli dopo essersi appena fermati.

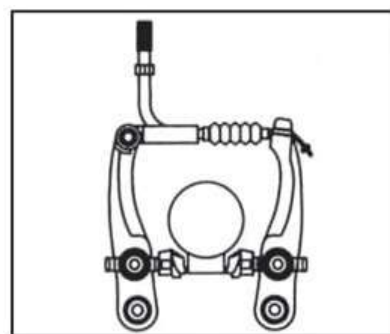
In caso di rottura di uno dei due impianti frenanti, provvedere immediatamente alla riparazione, in quanto un solo freno non è sufficiente a garantire una frenata sicura. Si raccomanda un accurato controllo ai pattini, alle guaine e ai cavi di tensione e alla loro lubrificazione, se notate spirali sfilacciate o allungate, estremità ricurve, ruggine o usura sostituire tempestivamente le parti danneggiate. Per la sostituzione dei pattini allentare il bullone di ritegno fino alla rimozione del pattino e procedere alla sostituzione. Controllare che i pattini freno siano saldamente fissati (serraggio 5/8 Nm). Se possibile fate eseguire queste operazioni a personale qualificato.



Foto 10a

Regolare il cambio posteriore

Se la catena ha difficoltà a salire sulla corona posteriore grande (comando cambio al manubrio girato al massimo) bisogna svitare leggermente la vite B evitando che la catena vada oltre l'ultima corona.

Se la catena scende con difficoltà sulla corona posteriore piccola svitare leggermente la vite A per allineare il gruppo deragliatore sulla corona piccola (Foto 11).

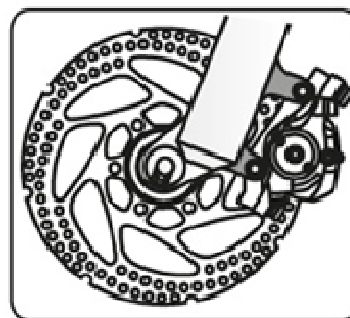
In caso di dubbi o di percezione di una qualsiasi anomalia durante l'utilizzo far controllare la bicicletta da un meccanico competente.



Foto 11

Tensione della catena

Sulle biciclette col cambio a deragliatore la catena è automaticamente tesa dal deragliatore stesso.

Sulle biciclette a una velocità bisogna fare in modo che la catena possa flettere nella parte centrale di circa 10-12mm (Foto 12).

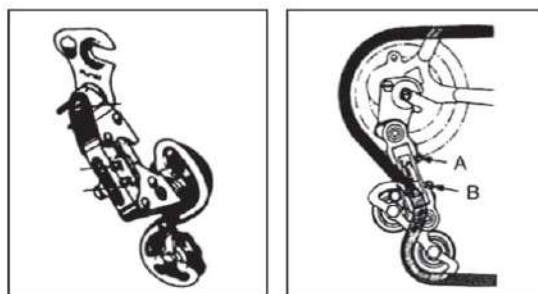

Foto 12

Montaggio Ruota con mozzo a dadi

Inserire il mozzo della ruota anteriore nella forcella; inserire le due ranelle con dente anticaduta, una per lato, facendo attenzione che il dente si inserisca nel foro apposito sulla forcella. Inserire e stringere i due dadi facendo attenzione che la ruota sia nel centro della forcella (Foto 12).

ATTENZIONE: prima di utilizzare la bicicletta verificare sempre che la ruota sia bloccata correttamente alla forcella anteriore e ai forcellini posteriori del telaio.

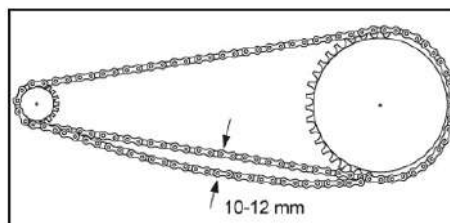
In caso di dubbi o di percezione di una qualsiasi anomalia durante l'utilizzo far controllare la bicicletta da un meccanico competente.



Foto 13

Centrata delle ruote

E' possibile che durante il trasporto le ruote della bicicletta possano decentrarsi. In questo caso rivolgersi ad un meccanico competente e specializzato per la centratura.

Luce anteriore e posteriore

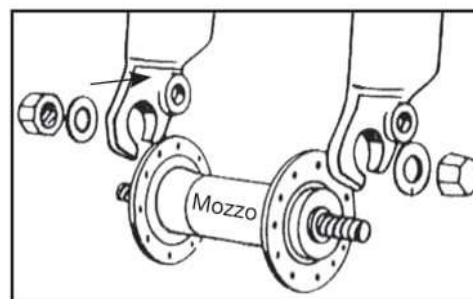
La bicicletta è dotata di impianto luce anteriore e posteriore a batteria (Foto 14). Sia il fanale anteriore sia il fanale posteriore si accendono direttamente premendo gli interruttori sul fanale.



Foto 14

Le ruote sono provviste di catarifrangente.

La Pedalata Assistita

Questa bicicletta elettrica è fornita di un "sistema di pedalata assistita (PAS)", composto da un motore, una batteria e un sensore della pedalata.

E' importante sapere che quando il sistema è acceso il motore si impegna a fornire energia solo mentre si sta pedalando. Nel momento in cui si smette di pedalare, il motore si disinserisce e l'assistenza elettrica alla pedalata viene a mancare.

In tutte le biciclette a pedalata assistita, inoltre, il motore si disinserisce e l'assistenza elettrica si ferma quando si raggiunge la velocità massima consentita per le biciclette elettriche di 25 Km/h.

Nel momento in cui la velocità scenda al di sotto di tale valore, l'assistenza elettrica riparte fino a quando non si smetta di pedalare.

Anche in caso di utilizzo dei freni, l'assistenza elettrica si ferma.

Accendere la bicicletta

Accendere la bicicletta tramite l'interruttore sulla batteria (Foto 15) e successivamente premere il tasto ON/OFF sul display al manubrio per attivare il motore.



Foto 15

Iniziare a pedalare per attivare la pedalata assistita.

Si consiglia di iniziare lentamente ed incrementare la velocità di pedalata in modo graduale.

STATE UTILIZZANDO UNA BICICLETTA A PEDALATA ASSISTITA pertanto il motore entra in funzione solo pedalando. Smettendo di pedalare oppure frenando il motore si arresta.

Spegnere la bicicletta

Spegnere la bicicletta premendo il tasto ON/OFF sul display al manubrio e successivamente l'interruttore sulla batteria (Foto 15)

Assicurarsi, quando non viene utilizzata, che la bicicletta sia spenta.

Il Display

Sul display al manubrio è possibile accendere la bicicletta, visualizzare la quantità di carica della batteria e regolare l'assistenza della pedalata (Foto 16).

1. Pulsante di accensione "ON/OFF"
2. Pulsante "MODE" per la regolazione dell'assistenza
3. Bassa assistenza alla pedalata al 60%
4. Media assistenza alla pedalata al 80%
5. Alta assistenza alla pedalata al 100%
6. Stato di carica della batteria (Power)

Funzioni del display

Accendendo il motore tramite il pulsante "ON/OFF" si attiva il sistema di assistenza alla pedalata. Il livello di assistenza è reimpostato su "BASSO" (low) (foto 17).

Per modificarlo: iniziare a pedalare e stabilizzare la velocità; premere il tasto "MODE" sul display per portare l'assistenza al livello "MEDIO" (mid) (foto 18). Premere ancora il tasto "MODE" per arrivare al livello "ALTO" (high) (foto 19). Premere ancora il tasto "MODE" per tornare al livello "BASSO" (low) (foto 20).



Foto 16



Foto 18



Foto 19



Foto 20

Indicazione carica della batteria su display

Quando si accende il motore della bicicletta e si inizia a pedalare sollecitando il motore, il numero di LED accesi sul display (i quattro LED in corrispondenza di "POWER") indicano la carica istantanea misurata e non l'effettiva disponibilità di carica.

In caso di percorsi in salita, quando il motore è più sollecitato, l'indicatore potrebbe mostrare una carica residua ridotta (diminuisce il numero di led accesi sul display). Quando il motore è fermo, in caso di fermata o di avanzamento per inerzia (per esempio in discesa) l'indicatore potrebbe mostrare una carica disponibile maggiore (in assenza di carico sul motore la tensione della batteria aumenta).

Il momento migliore, quindi, per realizzare la quantità di carica residua è al raggiungimento di una velocità costante e su un percorso piano e rettilineo dopo aver stabilizzato il lavoro della batteria.

Autonomia di percorrenza

L'autonomia di percorrenza della bicicletta con l'ausilio della pedalata assistita può variare in funzione delle diverse condizioni di utilizzo e dei diversi pesi da trasportare. E' stimata in circa 65 KM ed è da intendersi con il normale utilizzo di una bicicletta con assistenza alla pedalata media su percorsi urbani prevalentemente pianeggianti.

Tuttavia, il motore elettrico assorbirà maggior potenza in caso di salite ripide, trasporto di oggetti pesanti, marcia controvento nonché fermate e riprese di marcia ripetitive riducendo pertanto sensibilmente le distanze percorribili normalmente.

NOTA: il livello di carica della batteria è evidenziato (in modo indicativo) dal numero di luci accese sul display al manubrio.

LA BATTERIA AL LITIO

A fine di ogni utilizzo della bicicletta o se la batteria è scarica provvedere alla ricarica della batteria.

Caratteristiche

- Dopo un uso prolungato la capacità della batteria decrescerà lentamente.
- Non lasciare la batteria scarica per lungo tempo (max. 10gg).
- In caso di fermo prolungato della bicicletta, **caricare la batteria almeno una volta al mese per non comprometterne il funzionamento.**
- La batteria deve essere tenuta fuori dalla portata dei bambini.
- Il contenitore barrato segnala che le batterie non possono essere smaltite nei rifiuti urbani, né abbandonati nell'ambiente. Le batterie sono soggette a raccolta speciale e devono pertanto essere conferite negli appositi Centri di Raccolta Differenziata.
- Il calore eccessivo danneggia le batterie; pertanto evitare esposizioni al sole.
- Evitare che le batterie subiscano colpi.

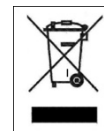

La batteria

Foto 21: Interruttore per l'accensione

Foto 22: Indicatore di carica della batteria

Foto 23: Presa per il carica batteria



Quando la bicicletta viene accesa, tramite l'interruttore (foto 21) è possibile verificare lo stato di carica residua premendo il pulsante accanto agli indicatori (foto 24). I led si illuminano come segue:

- 4 led accesi: 100% carica residua
- 3 led accesi: 70 % carica residua
- 2 led accesi: 40% carica residua
- 1 led (rosso) acceso: fino al 15% di carica residua (è necessario ricaricare la batteria al più presto).

Foto 24



Carica della Batteria

A fine di ogni utilizzo della bicicletta è opportuno ricaricare sempre la batteria. Mantenere la batteria sempre carica ne allunga la durata.

La batteria può essere caricata sia lasciandola sulla bicicletta sia togliendola.

E' necessario utilizzare il carica batteria in dotazione e osservare le indicazioni riportate sullo stesso.

ATTENZIONE: non utilizzare altri carica batterie che non siano approvati dal produttore e/o distributore. Potrebbero causare danni alla batteria e limitarne la durata.

Prima di caricare la batteria leggere bene le seguenti istruzioni e seguirle durante il processo.

1. Utilizzare solo il carica batteria in dotazione.
2. Tenere sia il carica batteria sia la batteria lontano dai bambini e dagli animali domestici.
3. L'operazione di carica deve essere effettuata in un luogo spazioso, fresco ed asciutto; lontano da fonti di calore dirette e dall'umidità.
4. Se l'operazione di carica avviene con la batteria alloggiata nella bicicletta, assicurarsi che la stessa sia ben ferma e stabile sul cavalletto e spenta.
5. Durante la carica è normale che il carica-batteria si riscaldi.
6. Non coprire il carica batteria.
7. Mantenere le spine e gli spinotti del carica batteria e della batteria sempre ben puliti ed asciutti.
8. Non bagnare il carica batteria.
9. Non utilizzare il carica batteria e/o la batteria se dovessero risultare danneggiati.
10. Connettere sempre prima il carica batteria alla batteria e poi alla presa di corrente.
11. Non effettuare il processo di carica sotto i raggi diretti del sole.
12. Non utilizzare il carica batteria per altri scopi o per altri dispositivi.
13. Cali di tensione durante i cicli di ricarica potrebbero danneggiare la batteria.

Come ricaricare la batteria

1. Posizionare la batteria vicino ad una presa di corrente.
2. Aprire il cappuccetto in gomma sulla parte posteriore della batteria (Foto 25)



Foto 25 (Spinotto del carica-batteria)



Foto 26

3. Collegare il carica-batteria (Foto 26)
4. Appoggiare il carica batteria a terra o su una superficie piana e non scivolosa e collegarlo alla corrente elettrica.
5. Collegare il carica-batteria alla corrente.
6. Sul carica-batteria c'è un indicatore a led. Il led è ROSSO quando la batteria è collegata alla corrente ed è in fase di carica (foto 27).
7. A carica completa la spia dello stato di carica diventerà VERDE.
8. Scollegare il carica-batteria dalla corrente, quindi rimuovere lo spinotto dalla batteria.
9. Se precedentemente estratta, rialloggiare la batteria nella propria sede nella bicicletta.



Foto 27

DOPO 5 ORE DI RICARICA, ANCHE SE IL LED RIMANE ROSSO, SCOLLEGARE LA BATTERIA E VERIFICARE LO STATO DI CARICA

E' possibile, dopo diversi cicli di ricarica, che la luce VERDE sul carica-batteria non si accenda. Questo non deve preoccupare. Si proceda con un'altra ora di ricarica, senza superare le 6 ore totali e si stacchi il carica-batteria. La batteria risulterà comunque carica e si potrà utilizzare la bicicletta.

Nel caso si sospetti, invece, che il carica-batteria sia danneggiato, contattare il centro assistenza.

Manutenzione del carica-batteria

Seguire le seguenti istruzioni di manutenzione per il carica-batteria:

- Quando la carica della batteria è finita, staccare prima il cavo dalla presa di corrente 220V e successivamente il cavo di alimentazione della batteria.
- Conservare il carica batterie in ambiente asciutto e pulito.

- Il carica batteria non richiede alcuna manutenzione. **E' vietata qualunque apertura o manomissione.**
- In caso di guasti, rivolgersi al Centro Assistenza.
- Se il cavo è danneggiato la sostituzione deve essere fatta da un Centro Assistenza.
- Se la temperatura del carica batteria dovesse alzarsi troppo (oltre 65°C), si avvertirà un odore sgradevole: interrompere immediatamente la carica e contattare il Centro Assistenza.

Tempi di carica della batteria

La batteria è fornita parzialmente carica. Caricare completamente la batteria prima del primo utilizzo. Per la ricarica completa della batteria al litio sono normalmente necessarie 5-6 ore.

Non lasciare mai la batteria in carica per interi giorni o intere notti superando il tempo massimo di 6 ore. La batteria potrebbe danneggiarsi.

Anche se correttamente mantenuta la batteria ricaricabile non è eterna. Ogni volta che la batteria viene scaricata e ricaricata la sua capacità diminuisce di una piccolissima percentuale. E' possibile prolungare la vita della batteria seguendo attentamente le istruzioni fornite per la carica.

La batteria al litio non ha "memoria". Scaricare e ricaricare parzialmente la batteria non influisce né sulle performances né sulla durata. E' possibile, quindi, ricaricare la batteria anche se non è completamente scarica.

Se la bicicletta non dovesse venire utilizzata per un lungo periodo, mantenere comunque la batteria ricaricata almeno una volta al mese, lasciandola in carica per circa 4 ore. Non badare, in questo caso, alle luci del carica batteria.

Quando la batteria è completamente scarica va immediatamente ricaricata. Non lasciare la batteria scarica inutilizzata ma provvedere subito ad un ciclo di ricarica. Si provveda, in questo caso, ad un ciclo di ricarica più lungo, di circa 6 ore per permettere la completa attivazione della batteria.

Una o due volte l'anno è consigliato utilizzare la bicicletta fino a scaricare completamente la batteria. Successivamente caricarla completamente. Questo processo ha un effetto benefico sulla durata della batteria.

Posizionamento e rimozione della batteria

Al momento dell'acquisto la batteria è bloccata sulla bicicletta.

Rimozione

1. Assicurarsi che la bicicletta sia ben ferma sul cavalletto.
2. Girare la chiave di un quarto sulla posizione di sblocco "OPEN" (foto 28).
3. Impugnare saldamente la batteria e tirarla indietro, eventualmente aiutandosi con l'impugnatura posta sulla parte inferiore e spingendo sul portapacchi.
4. Scorrere la batteria nelle guide del portapacchi per estrarla completamente (foto 29). Si consiglia di impugnare la batteria con entrambe le mani.
5. La batteria ha una forma ergonomica ed un'impugnatura antiscivolo (foto 30).



Foto 28



Foto 29



Foto 30

Posizionamento

1. Assicurarsi che la bicicletta sia ben ferma sul cavalletto e rimuovere la chiave dal blocchetto.
2. Impugnare la batteria con entrambe le mani e appoggiarla alle guide del portapacchi, assicurarsi che la chiave del blocchetto non sia inserita e spingere la batteria fino a fine corsa (foto 31).
3. **ATTENZIONE:** la chiave DEVE trovarsi sulla posizione "OPEN" per permettere alla batteria di arrivare a fine corsa correttamente e collegarsi alla bicicletta (foto 32).
4. Verificare, tirando verso di sé, che la batteria sia assicurata all'alloggiamento (foto 33).



Foto 31



Foto 32



Foto 33

Domande frequenti sulla batteria

1. E' normale che la batteria si scaldi durante la ricarica?
 - Sì, è normale che la batteria sia calda durante il processo di carica. Questo perché l'aumento della resistenza interna trasforma l'energia in calore che si trasmette all'esterno.
2. Dopo quanto tempo devo sostituire la batteria ?
 - La vita media della batteria dipende dall'uso personale e dalle condizioni di conservazione. Anche con la manutenzione adeguata, le batterie ricaricabili non sono eterne. Mediamente una batteria al litio resta attiva per circa 700 cicli di ricarica. Va considerato, però, che ad ogni ricarica la "capacità" della batteria cala proporzionalmente. Anche le ricariche parziali (ad esempio 1H di ricarica) sono da considerarsi, al fine del numero di cicli possibili, come una ricarica completa. Periodicamente scaricare completamente la batteria e ricaricarla.

MANUTENZIONE e PULIZIA

I progressi tecnologici hanno reso la E-Bike e le sue componenti più complessi rispetto al passato e il ritmo di innovazione è in aumento. Con questa continua evoluzione si rende fondamentale, per qualsiasi riparazione e/o manutenzione meccanica e/o elettrica, rivolgersi ad un centro assistenza autorizzato. Per interventi di ordinaria manutenzione e pulizia si seguano le seguenti indicazioni.

Ispezione e Manutenzione

Per la vostra sicurezza e per assicurare lunga vita alla vostra bicicletta è consigliato ispezionarla regolarmente per rendersi conto dello stato della parte meccanica ed, eventualmente, richiedere l'assistenza di un tecnico. Mantenere un buono stato le parti meccaniche ed elettriche è fondamentale per la vostra sicurezza durante l'utilizzo. Controllare periodicamente i cablaggi e i connettori elettrici per assicurarsi che non siano danneggiati.

Componente della Bicicletta	Controllare sempre prima dell'utilizzo	Controllare periodicamente	Pulire e/o lubrificare	Regolare e/o stringere	Riparare se necessario
Pressione degli pneumatici		✓		✓	
Condizione degli pneumatici	✓			✓	
Regolazione dei freni		✓		✓	
Serraggio del manubrio	✓				✓
Funzionamento del display al	✓				

Bloccaggio della sella	✓			✓	
Pastiglie dei freni		✓			✓
Tensione cavi freno		✓		✓	✓
Tensione raggi		✓		✓	
Allineamento ruote		✓		✓	
Mozzi		✓	✓	✓	
Lubrificazione della catena		✓	✓		
Regolazione del cambio		✓	✓	✓	
Catarifrangenti		✓	✓	✓	✓
Batteria e carica batteria		✓			✓
Sterzo		✓	✓	✓	
Movimento centrale		✓	✓	✓	
Viti, dadi, bulloni, bloccaggi		✓		✓	✓

La manutenzione di base della bicicletta può e deve essere eseguita direttamente dal proprietario; non richiede utensili speciali o conoscenze tecniche specifiche oltre a quanto spiegato in questo manuale.

Di seguito alcuni esempi di interventi che è possibile eseguire da sé.

Tutti gli altri servizi di controllo, manutenzione e riparazione devono essere eseguite in un centro specializzato da un tecnico qualificato. Rivolgersi sempre al centro di assistenza per ogni dubbio o incertezza.

Serraggio di bulloni e dadi

Durante l'uso, a causa delle vibrazioni, alcune viti possono allentarsi. Vi consigliamo di controllare periodicamente il serraggio delle viti. Sostituite immediatamente qualsiasi parte danneggiata o persa. Quella che segue è una tabella delle coppie di serraggio da applicare per il montaggio di diverse tipologie di componenti. Per ogni componente è riportato l'intervallo "minimo-massimo" a cui generalmente vanno stretti quei componenti. La tabella è puramente indicativa, perché ripetiamo che a incidere sul preciso grado di coppia da applicare sulle varie viti concorrono numerose variabili, come il materiale utilizzato per la vite e/o per il tipo di filettatura, le sezioni e gli spessori del materiale su cui si agisce e naturalmente il materiale delle parti da interfacciare.

Le coppie di serraggio sono espresse in Newton-metro; ricordiamo che per effettuare correttamente tale operazione è necessaria una chiave dinamometrica, che stacca quando si raggiunge la coppia desiderata.

Dado mozzo anteriore	20 - 27 Nm
Dado mozzo posteriore	27 - 33 Nm
Morsetto sella	7 - 22 Nm
Freno sul telaio	10 Nm
Pattino freno	8 Nm
Cavo del freno	5 Nm
Cavo del cambio	5 - 6 Nm
Bullone tubo reggisella	10 - 14 Nm
Bullone expander manubrio	18 - 20 Nm
Cambio sul forcellino	12 - 15 Nm
Bullone deragliatore anteriore	5 - 7 Nm
Bullone pinza freno a disco	6 - 8 Nm
Attacco manubrio su forcella	5 - 8 Nm
Attacco manubrio su piega	5 - 8 Nm
Comandi sulla piega manubrio	10 Nm
Guarnitura movimento centrale	32 - 50 Nm
Calotte movimento BSA	70 Nm
Pedali	34 - 40 Nm

Periodo di rodaggio

La tua bicicletta sarà più efficiente e resterà a lungo in condizioni ottimali con un periodo di rodaggio prima dell'utilizzo continuativo ed intensivo.

I cavi dei freni o del cambio, i raggi e altre parti meccaniche possono allentarsi nel primissimo periodo di utilizzo e potrebbe essere necessario un passaggio al centro di assistenza per la regolazione definitiva.

Suggeriamo dopo 30/35 ore di utilizzo e comunque dopo i primi 30 giorni, di far comunque controllare la bicicletta elettrica in un centro assistenza.

In ogni caso, per qualsiasi problema o dubbio che non potete risolvere da soli rivolgersi sempre al centro assistenza tecnica specializzato e non utilizzare la bicicletta in caso di anomalie reali o presunte.

Prima di ogni utilizzo

Fare un controllo della meccanica.

Dopo ogni giro lungo o difficile su terreni sterrati, in caso di esposizione all'acqua o alla sabbia e comunque ogni 150 Km

- Pulire la bicicletta.
- Lubrificare la catena, la ruota libera, il cambio rimuovendo, poi, l'olio in eccesso. Potete chiedere consiglio al vostro tecnico di fiducia sui migliori lubrificanti in commercio e la frequenza di manutenzione.
- Tirare il freno anteriore e muovere la bicicletta avanti e indietro e assicurarsi che tutto sia in ordine. Se doveste sentire un rumore sordo ad ogni movimento è probabile che ci siano problemi allo sterzo: contattare il centro assistenza.
- Sollevare la ruota anteriore da terra e girarla a destra e sinistra e assicurarsi che la sterzata sia morbida. Se la sterzata risulta rigida è probabile che ci siano problemi allo sterzo: contattare il centro assistenza.
- Assicurarsi che dadi, bulloni, bloccaggi e tutti i componenti meccanici e da fissare siano chiusi e non consumati e/o danneggiati.

AVVERTIMENTO

La bicicletta e i suoi componenti meccanici sono soggetti ad usura. I materiali dei quali sono composti hanno cicli di vita diversi. SI RACCOMANDA DI CONTROLLARE PERIODICAMENTE O ALMENO UNA VOLTA L'ANNO LA BICICLETTA PER VALUTARNE IL CORRETTO FUNZIONAMENTO E LO STATO DI USURA DEI COMPONENTI ED EVENTUALMENTE SOSTITUIRLI SE NECESSARIO.

Gomma a terra

Non utilizzare la bicicletta in caso di pneumatico forato o parzialmente sgonfio. Portarla a mano.

In caso di foratura di uno pneumatico, sganciare la ruota dal mozzo per rimuoverla e sgonfiare la gomma.

Rimuovere lo pneumatico aiutandosi eventualmente con una leva per pneumatici per estrarlo dal cerchio. Estrarre la camera d'aria forata e sostituirla. Gonfiare leggermente la camera e riposizionare lo pneumatico sul cerchio, sopra la camera. Fare attenzione a non pizzicare la nuova camera d'aria tra il cerchio e lo pneumatico.

Girare la ruota per assicurarsi che tutto lo pneumatico sia posizionato correttamente sul cerchio e che la camera sia completamente al suo interno.

Gonfiare lentamente alla pressione raccomandata, controllando la posizione dello pneumatico sul cerchio.

Riposizionare la ruota.

In caso di difficoltà, rivolgetevi al centro assistenza che provvederà alla sostituzione.

ATTENZIONE

Si consiglia per questa operazione di utilizzare esclusivamente una leva per pneumatici. In caso contrario, utilizzando un cacciavite o un qualsiasi altro strumento, si rischia di forare la camera d'aria.

La pulizia della bicicletta

Spolverare il telaio con un panno morbido, rimuovere lo sporco con un panno umido e detergente non abrasivo. Non utilizzare pulitrici ad alta pressione. Asciugare con cura tutte le parti e, periodicamente, applicare cera per auto.

Pulire le parti in plastica e gli pneumatici con acqua e sapone, asciugare con cura.

Se utilizzata durante giornate umide o piovose asciugare con cura la bicicletta prima di parcheggiarla. Non lasciare la bicicletta esposta ad umidità, pioggia, sole diretto. Se non fosse possibile portarla al riparo, coprirla con un telo scuro impermeabile.

La salsedine è altamente corrosiva. Se si abita o si utilizza la bicicletta in zone costiere, è consigliato lavare molto spesso la bicicletta per rimuovere il sale, asciugare sempre con cura e applicare un antiruggine sulle parti non verniciate.

Ingrassare periodicamente il movimento centrale, la ruota libera, la catena e le altre parti che lo necessitano. Controllare periodicamente viti, dadi, bulloni, bloccaggi per assicurarsi che siano ben stretti.

CONSERVAZIONE DELLA BICICLETTA

Tenere la bicicletta in un luogo asciutto e coperto evitando la diretta esposizione a sole, intemperie e salsedine. Se prevede di non utilizzare la bicicletta per un lungo periodo, prima di parcheggiarla provvedete ad una pulizia completa e accurata.

Sgonfiare a metà gli pneumatici e se possibile appendere la bicicletta e coprirla con un telo preferibilmente in cotone. Non utilizzare teli in plastica.

Ricaricare la batteria e mantenerla ricaricata una volta ogni due mesi per evitare che si scarichi completamente. Assicurarsi che il carica-batteria non sia collegato né alla corrente né alla bicicletta.

La temperatura di conservazione consigliata per la batteria al litio è tra 0°- 25°. Evitare di riporre la batteria in luoghi troppo freddi o troppo caldi.

Non esporre la batteria a fonti di calore (+ 35/40°) per lunghi periodi di tempo.

Non lasciare la batteria con accumuli di condensa che potrebbero danneggiare, causare corto circuito o corrodere la batteria.

RISOLUZIONE DEI PROBLEMI

Descrizione del problema	Possibili cause	Risoluzione
Il cambio non funziona correttamente	<ul style="list-style-type: none"> • Cavi allentati e/o danneggiati • Regolazione non corretta 	<ul style="list-style-type: none"> • Regolare e/o sostituire i cavi • Regolare il cambio
Cade la catena	<ul style="list-style-type: none"> • Maglia della catena allentata • Maglia della catena piegata o rotta • Cambio non regolato 	<ul style="list-style-type: none"> • Stringere le viti • Sostituire la maglia • Regolare il cambio
Rumori durante la pedalata	<ul style="list-style-type: none"> • Catena non lubrificata • Cuscinetti dei pedali rotti • Cuscinetti del movimento rotti • Pedivella piegata • Movimento centrale allentato 	<ul style="list-style-type: none"> • Ingrassare la catena • Sostituire il pedale • Sostituire il movimento • Sostituire la pedivella • Fissare bene il movimento centrale
La ruota libera non gira	<ul style="list-style-type: none"> • Perni della ruota libera bloccati 	<ul style="list-style-type: none"> • Ingrassare la ruota libera. Se il problema persiste, sostituire la ruota libera
I freni non lavorano correttamente	<ul style="list-style-type: none"> • Pattini freno usurati • Pattini freno bagnati o sporchi • Cavi dei freni allentati e/o danneggiati • Leve freno bloccate • Freni non regolati 	<ul style="list-style-type: none"> • Sostituire i pattini freno • Pulire pattini freno e cerchi • Regolare e/o sostituire i cavi • Regolare le leve freno • Regolare i freni
Durante l'utilizzo dei freni si avverte uno stridio	<ul style="list-style-type: none"> • Pattini freno usurati • Freni non regolati • Pattini freno e/o cerchio bagnati e/o sporchi • Bracci dei freni allentati 	<ul style="list-style-type: none"> • Sostituire i pattini freno • Regolare i freni • Pulire pattini freno e cerchi • Controllare le viti dei bracci e fissarle correttamente
Durante l'utilizzo dei freni si avverte un rumore sordo	<ul style="list-style-type: none"> • Sporgenza sul cerchio • Ruota non allineata correttamente • Freni non regolati • Bracci dei freni allentati 	<ul style="list-style-type: none"> • Riparare o sostituire il cerchio (rivolgersi al centro assistenza) • Rivolgersi al centro assistenza per riparare la ruota • Regolare i freni

	<ul style="list-style-type: none"> • Sterzo allentato 	<ul style="list-style-type: none"> • Controllare le viti dei bracci e fissarle correttamente • Serrare lo sterzo
Ruota traballante	<ul style="list-style-type: none"> • Mozzo danneggiato • Ruota non allineata correttamente • Sterzo bloccato • Ruota non fissata correttamente 	<ul style="list-style-type: none"> • Sostituire il mozzo • Rivolgersi al centro assistenza per riparare la ruota • Regolare lo sterzo • Controllare il fissaggio della ruota
Guida non fluida	<ul style="list-style-type: none"> • Ruota non allineata correttamente • Sterzo bloccato • Telaio o forcella piegati 	<ul style="list-style-type: none"> • Rivolgersi al centro assistenza per riparare la ruota • Regolare lo sterzo • Rivolgersi al centro assistenza per la riparazione
Forature frequenti	<ul style="list-style-type: none"> • Camera d'aria vecchia o danneggiata • Pneumatico danneggiato • Pneumatico non adatto al cerchio • Pneumatico non controllato dopo una foratura precedente • Pressione dello pneumatico troppo bassa • Raggio sporgente dal cerchio 	<ul style="list-style-type: none"> • Sostituire la camera d'aria • Sostituire lo pneumatico • Sostituire con uno pneumatico adatto • Rimuovere lo pneumatico per un controllo accurato • Controllare la pressione ed eventualmente regolarla • Sostituire o sistemare il raggio
La bicicletta ha ridotta autonomia e/o velocità	<ul style="list-style-type: none"> • Batteria scarica • Batteria difettosa o da sostituire • Pressione pneumatici bassa • Sfregamento dei freni sui cerchi • Percorso controvento, in salita... 	<ul style="list-style-type: none"> • Caricare la batteria per il tempo raccomandato • Sostituire la batteria • Controllare e gonfiare le gomme • Regolare i freni • E' possibile che l'autonomia di percorrenza sia ridotta in questi casi di utilizzo
La bicicletta funziona ma il display non mostra la capacità di carica della batteria	<ul style="list-style-type: none"> • Connettori allentati • Cavi/fili di connessione danneggiati • Display danneggiato 	<ul style="list-style-type: none"> • Controllare tutti i connettori • Controllare tutti i cavi/fili • Sostituire il display
Il display indica la carica della batteria ma la bicicletta non funziona	<ul style="list-style-type: none"> • Inibitore del freno difettoso • Connettore del cavo motore allentato 	<ul style="list-style-type: none"> • Controllare i freni e sostituire l'inibitore • Controllare il connettore
Il motore si attiva anche senza pedalare	<ul style="list-style-type: none"> • Sensore della pedalata guasto • Centralina difettosa/danneggiata 	<ul style="list-style-type: none"> • Sostituire il sensore • Sostituire la centralina
Il display indica la batteria completamente carica ma la bicicletta non funziona	<ul style="list-style-type: none"> • Centralina difettosa/danneggiata • Connettori allentati • Problemi nei contatti della batteria 	<ul style="list-style-type: none"> • Sostituire la centralina • Controllare tutti i connettori • Controllare che la batteria si alloggiata correttamente e che i contatti siano liberi



ATTENZIONE

Per ogni intervento di assistenza tecnica, rivolgersi esclusivamente a centri autorizzati e richiedere parti di ricambio originali.

GARANZIA

La garanzia fornita è di due anni dalla data di acquisto ad eccezione delle parti soggette ad usura

La garanzia non copre le parti normalmente soggette ad usura, danni causati da urti, cattiva cura, smontaggi o manomissioni di pezzi eseguiti arbitrariamente dall'Utente, mancato rispetto delle istruzioni riportate sul libretto per quanto alla manutenzione e alla riparazione del mezzo.

Eventuali problemi alle parti in garanzia devono essere sottoposti esclusivamente al Rivenditore e il veicolo deve essere accompagnato dalla propria garanzia.

Ricordiamo che è da considerarsi **bicicletta elettrica** unicamente quella **a pedalata assistita**.
Qualsiasi manomissione o modifica al prodotto farà decadere immediatamente la garanzia del mezzo oltre a farne cessare le prerogative di bicicletta e ridurre notevolmente l'autonomia della batteria.

La garanzia della bicicletta non copre i danni alla verniciatura, la ruggine, la corrosione o furto.

E' fornita una garanzia di 12 mesi per la batteria della bicicletta, subordinata al corretto utilizzo e alla corretta manutenzione indicata nel manuale. La garanzia non verrà riconosciuta se le batterie saranno ritenute esauste, a fine ciclo e/o non correttamente caricate. La richiesta di garanzia sarà valutata dal produttore.

COME SMALTIRE QUESTO PRODOTTO

Alla fine del suo ciclo di vita, questo prodotto non deve essere smaltito insieme ai rifiuti domestici. Il suo smaltimento deve avvenire separatamente, in base alle leggi e ai regolamenti locali sul riciclaggio.

Per maggiori informazioni sui sistemi per la raccolta separata dei rifiuti di apparecchiature elettriche ed elettroniche, contattare l'autorità municipale locale.

In questo caso, si procederà allo smaltimento inoffensivo per l'ambiente di questo prodotto in un impianto di riciclaggio autorizzato e i suoi componenti verranno recuperati, riciclati e riutilizzati nel modo più efficiente possibile in conformità ai requisiti della direttiva sui rifiuti di apparecchiature elettriche ed elettroniche (2002/96/CE) del 27 gennaio 2003.

In conformità alla regolamentazione in materia ambientale, è obbligatorio avvalersi dei sistemi di raccolta separata per i rifiuti di apparecchiature elettriche ed elettroniche.

Note: i rifiuti di apparecchiature elettriche possono contenere sostanze pericolose che, in caso di smaltimento non adeguato, possono essere dannosi sull'ambiente e sulla salute umana. E' pertanto indispensabile procedere ad uno smaltimento specifico dei rifiuti di apparecchiature elettriche ed elettroniche.

Il simbolo barrato del contenitore mobile per la spazzatura (riportato qui sotto) viene apposto su tutti gli apparecchi elettrici ed elettronici immessi sul mercato. Il simbolo indica che, alla fine del loro ciclo di vita, questi prodotti devono essere smaltiti separatamente dagli altri rifiuti, al fine di assicurare il loro completo recupero e uno smaltimento inoffensivo per l'ambiente.



NOTA: La Società si riserva il diritto di apportare modifiche sia al testo che ai prodotti senza alcun preavviso

ELECTRIC ASSISTED PEDAL BIKE

niox | **J5+**

USE AND MAINTENANCE MANUAL



ROAD TRAFFIC REGULATIONS

Pursuant to the provisions of Directive 2002/24/EC, DOC E-BIKE J5 does not require type-approval for circulation as a motor vehicle, given that its maximum speed, solely with electric traction, cannot exceed 25 km/h and that its motor is not more powerful than 250W.

Every road user however is obliged to follow the traffic regulations in force in their own country.

So make sure that you do not need permissions from the authorities, nor a driving license to ride an e-bike.

In many countries it is possible to circulate on roads and public streets only with the addition of the equipment prescribed by law, such as systems for luminous signalling, clothing with reflective bands and a protective helmet.

Italian legislation does not differentiate between an e-bike and a common bicycle.

Pedal assisted bicycle, designed and produced according to the international quality standard EN15194:2017 and in compliance with directive 2006/42/CE

CE

INDEX

➤ The packaging	pag. 23
➤ The manual	
1. Why read and keep this manual	pag. 23
2. Tips, safety information	pag. 24
➤ Technical features	pag. 24
➤ Instructions for use	
1. Important information	pag. 24
2. Traffic rules	pag. 25
3. The E-bike	pag. 25
4. The Bicycle	pag. 26
▪ Preparing the bicycle	pag. 26
▪ Adjust the handlebar	pag. 26
▪ Fit the pedals	pag. 26
▪ Adjust the saddle	pag. 27
▪ Adjust the brakes	pag. 27
▪ Adjust the gearbox	pag. 28
▪ Chain tension	pag. 28
▪ Assembly Wheel with nuted hub	pag. 28
▪ Wheel Centering	pag. 28
▪ Front and rear lights	pag. 28
5. How to use the bicycle	
▪ Assisted pedaling	pag. 29
▪ Switch the bicycle on and off	pag. 29
▪ The display	pag. 29
- Display functions	pag. 29
- Battery charge indication on display	pag. 30
▪ Autonomy of travel	pag. 30
6. The Lithium battery	
▪ Feature	pag. 30
▪ The battery	pag. 31
▪ Charge the battery	pag. 31
▪ How to recharge the battery	pag. 32
▪ Battery charger maintenance	pag. 32
▪ Battery charging times	pag. 32
▪ Positioning and removing the battery	pag. 33
▪ Frequently asked questions about the battery	pag. 34
➤ Maintenance and Cleaning	pag. 34
▪ Inspection and Maintenance	pag. 35
▪ Bolt and nuts tightening	pag. 35
▪ Running-in period	pag. 35
▪ Before and after each use	pag. 35
▪ Flat tire	pag. 36
▪ Cleaning the bicycle	pag. 36
➤ Bicycle storage	pag. 36
➤ Problems and solutions	pag. 37
➤ Warranty	pag. 38
➤ How to dispose of this product	pag. 38
➤ Support	pag. 40

PACKAGING

Open the packaging carefully so as not to damage the bicycle.

On the bicycle under the battery protection (Pic. 1) you will find, packed in a plastic bag, the pedals, the charger with the connection cable, the key for mounting the pedals and the key for adjusting the handlebar (Pic. 2) .



Pic. 1



Pic. 2

Remove the protections from the bicycle

Before disposing the packaging, make sure that it is completely empty and that all parts of the bicycle are present.

It is recommended to keep the complete packaging for a short period of time.

The bicycle comes with TWO keys. By removing the bicycle from the packaging, you find them hanging on the roof rack (Pic. 3).

The key is used **ONLY** to unlock the battery and remove it from the luggage rack. **YOU DON'T NEED to turn on your bicycle.**

We recommend keeping one together with the bicycle for any need to remove the battery even during use and keep the other at home in a safe place, perhaps together with the spare key of the car.

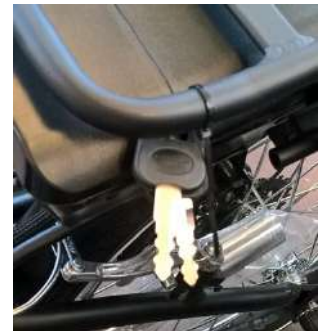

Pic. 3

THE MANUAL

[Why read and keep this manual](#)

Read the manual before using your bicycle and keep it for future use

This manual will help you make the best use of your pedal assisted bicycle while having fun. You will find instructions for use, maintenance and cleaning. Pay particular attention to the pages dedicated to battery charging and maintenance

Properly dispose of batteries at the appropriate separate collection to ensure proper treatment.

Tips and information for safety when using the bicycle

- Well knowing the characteristics of your bicycle and observing common rules of correctness and common sense can help you feel more secure during use.
- Do not lend the vehicle to someone who is unable to ride it.
- The vehicle must not be used by minors.
- Observe the traffic rules without breaking them. PAY ATTENTION TO POSSIBLE NATIONAL LEGISLATIVE REQUIREMENTS WHEN DRIVING ON PUBLIC ROADS (for example lighting and reflectors).
- Ride with caution; pay attention to other cyclists and careless motorists.
- Ride without exceeding your physical limits.
- Always wear a protective helmet.
- Periodically check the mechanics of your bicycle.

TECHNICAL FEATURES

Nilox J5+

Frame: Steel

suspended steel fork

Pedaling Assisted by Electric Motor

Motor: rear 36V * 250W BAFANG

Battery: 36V * 10ah Lithium, LG - SAMSUNG cells

Nominal speed: approx. 25 km / h

Km range: with medium pedal assistance on a mostly flat urban route up to 65 km

Battery charger: 100V-240V

Charging time: 4-5 hours

Battery Charging Cycles: approx. 700

Battery charge indicator on the display and on the battery

Battery body: removable with safety lock

Maximum Load Capacity: 100 kg

Rear gearbox: Shimano 7 speed

Brakes: front disk – rear v-brake

Alluminium brake levers with pedal stop

Bicycle weight: approx. 22 kg

Battery weight: approx. 2.6 kg

INSTRUCTIONS FOR USE

Carefully read the manual before using the electric bicycle.

Important info

- Recharge the battery after each use. If not recharged, the battery may be damaged.
- If the bicycle is not used for long periods, charge the battery at least once a month.
- Before using the pedal-assisted bicycle, make sure that you are operating in conditions of absolute safety:
 - Nuts, bolts, locks and all mechanical components to be fixed are closed and not worn and / or damaged.
 - The riding position is comfortable.
 - The brakes work properly.
 - The tires are inflated to the right pressure.
 - The pedals are properly screwed onto the cranks.

CAUTION

Have the pedal-assisted bicycle periodically checked to ensure proper operation. It is the responsibility of the user to make sure that all the components ensure proper bicycle operation.

It is important to keep the brake system always efficient and clean from impurities accumulated during use on the road.

This product must only circulate on urban paths. WARNING: incorrect use or use on routes other than those indicated could compromise the safety requirements of the bicycle.

The use of rear trailers is prohibited.

A child seat in compliance with rule EN14344 can be mounted on the rear of the bicycle.

The user assumes a personal risk for accidents, damages and /or losses if they violate the above conditions and the warranty will automatically expire.

Traffic rules

4. Preparation before circulation

- Check that the battery is well fixed in its housing and locked with the key supplied.
- Check that the brakes work properly.
- Check that the light devices work properly.

5. During circulation

- By law the speed of the bicycle during use assisted by an electric motor cannot exceed 25 km / h.
- In case of fords, check that the water level does not reach the height of the electric motor.
- Do not pedal while braking.
- Avoid continuous braking and restarting to prolong battery life.
- Ride safely:
 - Always wear a cycle helmet compliant with Regulation (EU) 2016/425.

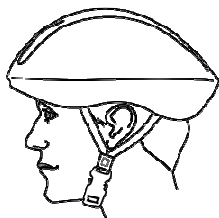

Scegliere la misura corretta del caschetto
Allacciare sempre il caschetto
Il caschetto deve permettere il passaggio di aria
Il caschetto deve essere ben visibile anche al buio

- Pay attention to road traffic rules.
 - Increase the pedaling speed progressively.
 - Keep pedal assistance active on uphill paths or on dirt roads to prolong battery life and engine efficiency.
- Pay attention to tire pressure and circulation on wet, slippery, dirty and in any case poor grip roads; if this occurs, move slowly or push the bicycle
 - The maximum load capacity (including the user) is 100 kg, do not exceed the capacity.

6. At the end of the use of the electric bicycle:

- Turn off all the switches (first turn off the display and then the battery)
- Do not leave the bicycle exposed to moisture, rain or excessive heat.
- Never subject the bicycle to washing with continuous jet water.
- Do not cover the bicycle with plastic covers.

CAUTION

The electric motor of the bicycle also works as a current generator.

We recommend keeping in mind the above and in case of use of the Bicycle downhill, if the slope is marked, **slow down and keep the bicycle braked**: the development of a high voltage capable of burning the electrical control unit will be avoided.

THE E-BIKE

This is a PEDAL ASSISTED BICYCLE. This means that, even if equipped with an electric motor, in order to operate, the user must pedal as on a normal bicycle. The electric motor is an aid to pedalling, making it less tiring and increasing its speed. The bicycle can also be used without the assistance of the engine.

The maximum speed that can be reached with the pedal-assisted bicycle is 25 Km / h.

To activate the pedal assistance let the engine start using the switch on the battery and then press the ON / OFF button on the display; the indicator lights on the handlebar display will turn on to indicate that the battery is charged and the bike is ready for use. As you use your bicycle and the battery loses charge, the lights will go out one by one.

By starting to pedal, the control unit is activated and allows the motor to help the pedal stroke.

The Shimano 7 speed gearbox supplied allows you to further adjust the pedalling ratio according to your needs.

Pedalling assistance stops in the event of braking or if you stop pedalling (for example, downhill). To reactivate it, simply resume pedalling. **During braking please do not pedal.**

The Km range indicated (about 65 km) is to be understood with the normal use of a bicycle with city flat urban route. In case of steep climbs and / or transport of heavy objects, autonomy could significantly decrease.

Since, as already specified, a bicycle is not expected to add an accelerator. Any decision by the user to introduce it will immediately invalidate the bicycle warranty and terminate the bicycle's nature.

CAUTION

WHEN YOU RIDE AN ELECTRIC BIKE WITH ASSISTED PEDAL YOUR SPEED IS SENSITIVELY HIGHER THAN THAT OF A "NORMAL BICYCLE". PAY MORE ATTENTION AND CONSIDER ADEQUATE BRAKING SPACES.

THE BICYCLE

Preparing the bicycle

The bicycle is supplied open with the saddle mounted and the handlebar turned (Pic. 4).

You need to assemble the pedals.

The battery is not connected. To insert and connect it correctly yes

Refer to the paragraph "positioning" on page. 13

First remove the protections and straighten and adjust the handlebar



Pic. 4

Adjust the handlebar

To adjust the handlebar, use the supplied hex key: unlock the expander located in the handlebar column. Put the handlebar at the desired height and direction. Lock the column by screwing the expander back. The STOP line on the steering column must not be visible (Pic. 5)

If necessary, you can also adjust the angle of the handlebar bend; the bend is inserted into the stem and taking care to centre the knurling in the centre of the stem, adjust to the desired angle. Fix the fold by tightening the screws and the tightening bolts (Pic. 6).



Pic. 5

Pic. 6

Fit the pedals

Screw the pedals to the cranks: the RIGHT pedal is marked on the pin by a letter "R"; screw this pedal clockwise on the RIGHT crank (chain side). The LEFT pedal is marked, on the pin, by a letter "L"; screw this pedal anticlockwise on the LEFT crank arm (Pic. 7). Initially screw the pedals with your hands, then tighten with the wrench until, without forcing too much, you reach the end of the stroke.

WARNING: scrupulously follow the instructions to avoid damaging the threads of the pedal and / or crank. If you notice any anomaly in the movement of the pedal during use, immediately stop pedalling and have the bicycle checked by a mechanic.

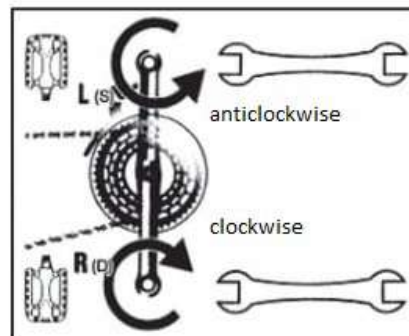

Pic. 7

Adjust the saddle

The correct adjustment of the saddle is important for the position of the body while pedalling and allows you to obtain the best performance with less stress on the joints.

Before use, ride the bicycle and adjust the height and angle of the saddle.

Height

The height of the saddle must be adjusted according to the length of the legs. The height is correct if, while sitting, you reach the pedal placed in the lowest position with the heel. The leg must be completely straight. Adjust the height according to these indications. **In the height adjustment, in any case respect the STOP MARK on the seat post. THE NOTCH MUST ALWAYS BE INSERTED IN THE FRAME TUBE (Photo 8).**

Angle

In case you want to keep the saddle not completely horizontal but with the "nose" slightly raised, you must loosen the locking placed under the saddle and adjust the angle. Re-tighten the lock so as not to move the saddle.

Changes in the position of the saddle, even if small, can affect comfort while pedalling. It is recommended, each time you want to make an adjustment, to make only one change at a time and gradually until you find the most comfortable and correct position.

On the seat post there is the notch with stop limit. Make sure that the clamp nuts that regulate the position of the saddle are well locked (Pic. 8).

The bicycle is equipped with a quick-lock seat post lock; to adjust the saddle open the lock, raise or lower the seat post to the desired height making sure that the stop limit is not visible, tighten the quick release mechanism and make sure that the lever is tight (Pic. 9).



Pic. 8

Pic. 9

Adjust the rear brakes

The bicycle is equipped with rear V-BRAKE brake (Pic. 10).

To adjust the V-Brake brakes it is necessary to maintain a distance of about 2mm between the brake pads and the rim. The two pads must simultaneously touch the rim when braking and without touching the tire. The adjustment must be made by acting on the adjusting screws on the brakes. In case of doubts or perception of any anomaly during use, have the bicycle checked by a mechanic.

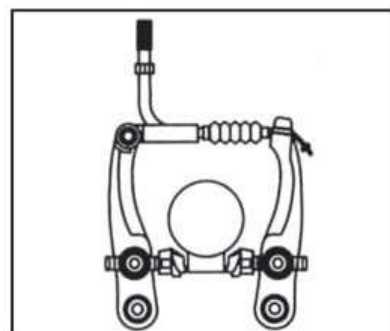

Pic. 10

Adjust the front brake

The bicycle is equipped with DISC BRAKES (Pic. 10a).

The disc brake pads require minimal wear before achieving optimum braking. In addition, the discs overheat when they are in action, do not touch them after they have just stopped. If one of the two braking systems breaks, immediately repair it, as one brake is not sufficient to guarantee safe braking.

It is recommended to carefully check the pads, the sheaths and the tension cables and their lubrication. If you notice frayed or elongated spirals, curved ends,

rust or wear, replace the damaged parts promptly. To replace the pads, loosen the retaining bolt until the pad is removed and replace it.

Be sure that the brake pads are firmly fixed (tightening 5/8 Nm).

In case of doubts or perception of any anomaly during use, have the bicycle checked by a mechanic.

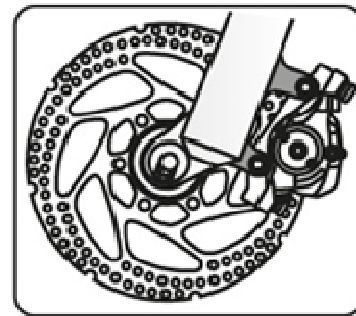

Pic. 10a

Adjust the gearbox

If the chain has difficulty climbing on the large rear chainring (shifter on the handlebar turned to maximum), unscrew screw B slightly, avoiding that the chain goes beyond the last chainring.

If the chain descends with difficulty on the small rear chainring, slightly unscrew screw A to align the derailleur unit on the small chainring (Photo 11).

In case of doubts or perception of any anomaly during use, have the bicycle checked by a mechanic.

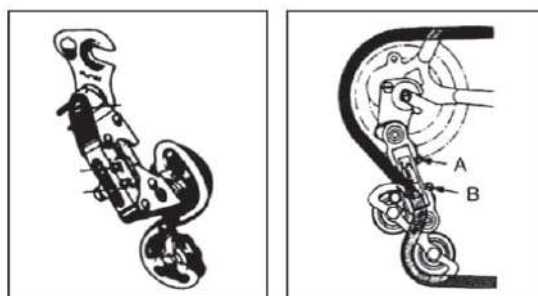

Pic. 11

Chain tension

On bicycles with a derailleur gear, the chain is automatically stretched by the derailleur itself.

On one-speed bicycles you have to make sure that the chain can flex in the central part of about 10-12mm (Pic. 12).

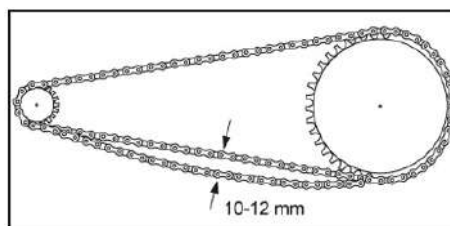

Pic. 12

Assembly Wheel with nutted hub

Insert the front wheel hub into the fork; insert the two washers with anti-fall tooth, one on each side, making sure that the tooth is inserted in the hole provided on the fork. Insert and tighten the two nuts making sure that the wheel is in the centre of the fork (Pic. 12).

WARNING: before using the bicycle, always check that the wheel is correctly locked to the front fork and the rear dropouts of the frame.

In case of doubts or perception of any anomaly during use, have the bicycle checked by a mechanic.

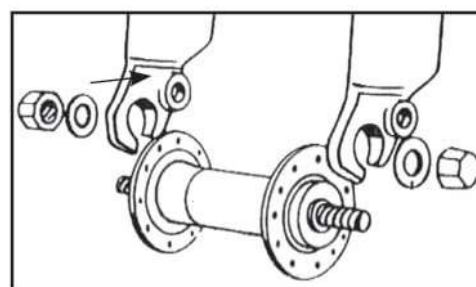

Pic. 13

Wheel centering

It is possible that during transport the wheels of the bicycle may become decentralized. In this case, contact a competent and specialized mechanic for centering.

Front and rear light

The bicycle is equipped with a battery front and rear light system (Pic. 14). Switch both the front and rear lights on and off directly by pressing the button on the light.



Pic. 14

Wheels are equipped with reflectors.

[The Assisted Pedaling](#)

This electric bicycle is equipped with an "assisted pedalling system (PAS)", consisting of a motor, a battery and a pedalling sensor.

It is important to know that when the system is on, the engine undertakes to supply energy only while you are pedalling. When you stop pedalling, the motor switches off and the electrical assistance for pedalling is missing.

In all pedal-assisted bicycles, in addition, the engine switches off and the electrical assistance stops when the maximum speed allowed for electric bicycles of 25 km / h is reached.

When the speed drops below this value, the electrical assistance starts again until you stop pedalling. Even if the brakes are used, the electrical assistance stops.

[Switch on the bicycle](#)

Switch on the bicycle by the button on the battery (Pic. 15) and then press the ON / OFF button on the display on the handlebar to activate the engine.



Pic. 15

Start pedalling to activate pedal assistance.

We recommend that you start slowly and gradually increase your pedaling speed.

YOU ARE USING AN ASSISTED PEDAL BIKE, therefore the engine only starts pedalling. Stopping pedalling or braking stops the engine.

[Switch off the bicycle](#)

Switch off the bicycle the ON / OFF button on the display on the handlebar and then press the button on the battery (Pic. 15).

Be sure that the bike is off when you are not riding.

[The Display](#)

On the display on the handlebar you can turn on the bicycle, check the level of battery charge and choose the pedal assistance (Pic. 16).

7. Power button "ON / OFF"
8. "MODE" button to choose the assistance level
9. Low pedal assistance at 60%
10. Medium pedal assistance at 80%



Pic. 16

11. High pedal assistance at 100%
12. Battery charge status

Display functions

Turning on the engine using the "ON / OFF" button activates the pedal assistance system. The assistance level is reset to "LOW" (Pic. 17)

To change it: start pedalling and stabilize your speed; press the "MODE" button on the display to bring the assistance to the "MEDIUM" level (Pic. 18). Press the "MODE" button again to get to the "HIGH" level (Pic. 19). Press the "MODE" button again to return to the "LOW" level (Pic. 20).



Pic. 17



Pic. 18



Pic. 19



Pic. 20

Battery charge indication on the display

When you turn on the bicycle's engine and start pedaling by urging the engine, the number of LEDs lit on the display (the four LEDs corresponding to "POWER") indicate the instantaneous charge measured and not the actual charge availability.

In case of uphill routes, when the engine is more stressed, the indicator may show a reduced residual charge (the number of LEDs lit on the display decreases). When the engine is stopped, in case of stop or advance by inertia (for example downhill) the indicator may show a higher available charge (in the absence of load on the engine the battery voltage increases).

The best time, therefore, to achieve the amount of residual charge is when reaching a constant speed and on a flat and straight path after stabilizing the work of the battery.

Autonomy of travel

The autonomy of travel of the bicycle with the aid of pedal assistance may vary according to the different conditions of use and the different weights to be transported. It is estimated at around 65 KM and is to be understood as the normal use of a bicycle with medium pedal assistance on mainly flat urban routes.

However, the electric motor will absorb more power in the event of steep climbs, transport of heavy objects, upwind gear as well as repetitive stops and running starts, thus significantly reducing the distances normally covered.

NOTE: the battery charge level is indicated (indicatively) by the number of lights on the display on the handlebar.

LITHIUM BATTERY

At the end of each use of the bicycle or if the battery is discharged, recharge the battery

Features

- After prolonged use the battery capacity will slowly decrease.
- Do not leave the battery discharged for a long time (max. 10 days)
- In case of prolonged standstill of the bicycle, **charge the battery at least once a month in order not to compromise its functioning.**
- The battery must be kept out of the reach of children.
- The crossed-out container indicates that batteries cannot be disposed of in urban waste or left in the environment. Batteries are subject to special collection and must therefore be sent to the appropriate separate collection centers.
- Excessive heat damages the batteries; therefore avoid sun exposure.
- Prevent batteries from being hit.

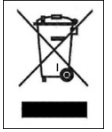

The Battery

- Pic. 21: Switch on button
- Pic. 22: Battery charge level
- Pic. 23: Plug to recharge

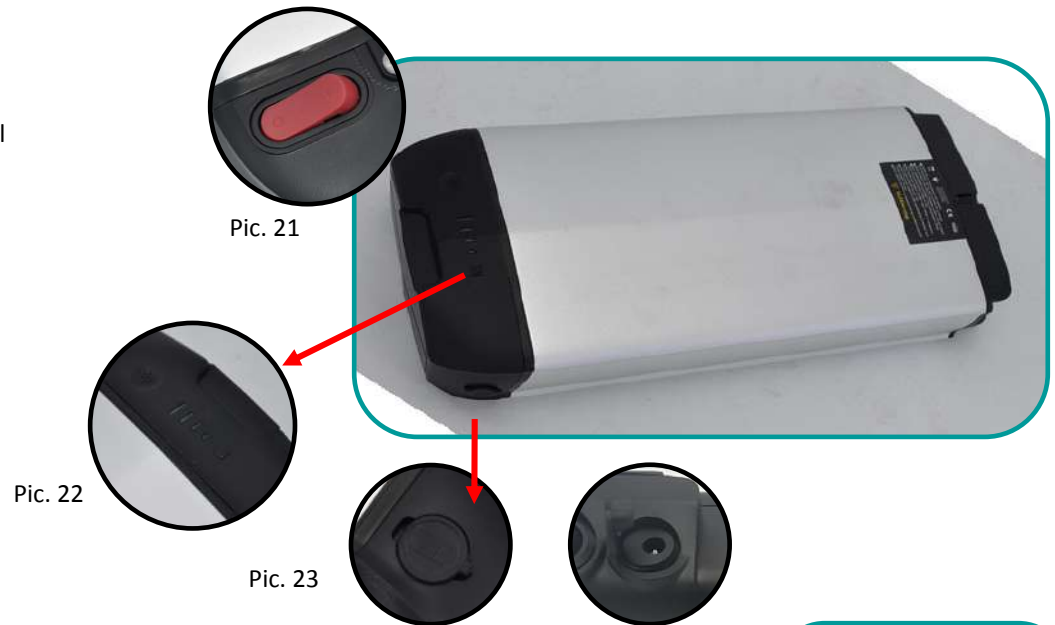

When the bicycle is turned on, using the switch (Pic. 21) it is possible to check the remaining charge status by pressing the button next to the indicators (Pic. 24). The LEDs light up as follows:

- 4 leds: 100% residual charge
- 3 leds : 70 % residual charge
- 2 leds : 40% residual charge
- 1 led (red): till 15% residual charge (charge the battery as soon as possible)



Charge the battery

At the end of each use of the bicycle it is advisable to always recharge the battery. Keeping the battery charged at all times extends its life.

The battery can be charged either by leaving it on the bicycle or by removing it.

It is compulsory to use the supplied battery charger and observe the instructions on it.

ATTENTION: do not use other battery chargers that are not approved by the manufacturer. They could cause damage to the battery and limit its life.

Before charging the battery, carefully read the following instructions and follow them during the process.

- Use only the supplied battery charger.

- Keep both the battery charger and the battery away from children and pets
- The charging operation must be carried out in a spacious, cool and dry place; away from direct heat sources and humidity.
- If the charging operation takes place with the battery housed in the bicycle, make sure that it is firmly and stable on the stand and turned off.
- During charging, it is normal for the charger to warm up.
- Do not cover the battery charger.
- Keep the plugs of the battery charger and the battery always clean and dry.
- Do not wet the battery charger.
- Do not use the battery charger and / or the battery if they are damaged.
- Always connect the charger first to the battery and then to the power outlet.
- Do not carry out the charging process in direct sunlight.
- Do not use the battery charger for other purposes or for other devices.
- Voltage dips during charging cycles may damage the battery.

How to recharge the battery

- Place the battery near a power outlet.
- Open the rubber cap on the back of the battery (Pic. 25)



Pic. 25



Pic. 26

- Connect the battery charger (Pic. 26).
- Place the battery charger on the ground or on a flat, non-slippery surface and connect it to the electricity supply.
- Connect the charger to the power supply.
- On the battery charger there is a led indicator. The LED is RED when the battery is connected to the current and is being charged (Pic. 27).
- When fully charged, the charge status light will turn GREEN.
- Disconnect the charger from the power supply, then remove the plug from the battery.
- If removed previously, replace the battery in its seat in the bicycle.



Pic. 27

AFTER 5 HOURS OF RECHARGING, EVEN IF THE LED REMAINS RED, DISCONNECT THE BATTERY AND CHECK THE STATE OF CHARGE

It is possible, after several charging cycles, that the GREEN light on the battery charger does not turn on. This need not worry. Proceed with another hour of charging, without exceeding 6 hours in total and disconnect the battery charger. The battery will still be charged and you can use the bicycle.

If you suspect, however, that the battery charger is damaged, contact the service center.

Battery charger maintenance

Seguire le seguenti istruzioni di manutenzione per il carica-batteria:

- Quando la carica della batteria è finita, staccare prima il cavo dalla presa di corrente 220V e successivamente il cavo di alimentazione della batteria.
- Conservare il carica batterie in ambiente asciutto e pulito.
- Il carica batteria non richiede alcuna manutenzione. **E' vietata qualunque apertura o manomissione.**
- In caso di guasti, rivolgersi al Centro Assistenza.
- Se il cavo è danneggiato la sostituzione deve essere fatta da un Centro Assistenza.
- Se la temperatura del carica batteria dovesse alzarsi troppo (oltre 65°C), si avvertirà un odore sgradevole: interrompere immediatamente la carica e contattare il Centro Assistenza.

Battery charging time

The battery is partially charged. Fully charge the battery before first use. The complete recharge of the lithium battery normally takes 5-6 hours.

Never leave the battery charged for whole days or whole nights exceeding the maximum time of 6 hours. The battery could be damaged.

Even if properly maintained, the rechargeable battery is not eternal. Each time the battery is discharged and recharged, its capacity decreases by a very small percentage. It is possible to extend the life of the battery by carefully following the instructions provided for charging.

The lithium battery has no "memory". Discharging and partially recharging the battery does not affect performance or duration. It is therefore possible to recharge the battery even if it is not completely discharged.

If the bicycle is not used for a long period, keep the battery recharged at least once a month, leaving it to charge for about 4 hours. In this case, do not pay attention to the battery charger lights.

When the battery is completely discharged it must be immediately recharged. Do not leave the battery discharged unused but immediately proceed with a recharge cycle. In this case, provide for a longer charging cycle, of about 6 hours to allow complete activation of the battery.

It is recommended to use the bicycle once or twice a year until the battery is completely discharged. Then fully charge it. This process has a beneficial effect on battery life.

Battery Assembly

The battery is supplied into the rear carrier.

Remove the battery

6. Make sure that the bicycle is firmly on the stand.
7. Turn the key a quarter to the unlocked position "OPEN" (Pic. 28).
8. Firmly grip the battery and pull it back, possibly using the handle located on the bottom and pushing on the rear rack.
9. Slide the battery into the rails of the luggage rack to extract it completely (Pic. 29). We recommend holding the battery with both hands.
10. The battery has an ergonomic shape and an anti-slip handle (Pic. 30).



Pic. 28



Pic. 29



Pic. 30

Assembly the battery

5. Make sure that the bicycle is firmly on the stand and remove the key from the lock.
6. Grip the battery with both hands and rest it on the rails of the roof rack, make sure that the block key is not inserted and push the battery as far as it will go (Pic. 31).
7. ATTENTION: the key MUST be in the "OPEN" position to allow the battery to reach the end of the stroke correctly and connect to the bicycle (Pic. 32).
8. Check, pulling towards you, that the battery is secured in the housing (Pic 33).



Pic. 33

Battery FAQ

1. Is it normal for the battery to get warm during charging?
 3. Yes, it is normal for the battery to be warm during the charging process. This is because the increase in internal resistance transforms energy into heat that is transmitted externally.
 4. How long does it take to replace the battery?
 - The average life of the battery depends on personal use and storage conditions. Even with proper maintenance, rechargeable batteries are not eternal. On average, a lithium battery remains active for about 700 charging cycles. It should be considered, however, that with each recharge the "capacity" of the battery drops proportionally. Even partial recharges (for example 1H recharge) are to be considered, for the purpose of the number of possible cycles, as a complete recharge. Periodically fully discharge the battery and recharge it.

MAINTENANCE and CLEANING

Technological advances have made the E-Bike and its components more complex than in the past and the pace of innovation is increasing. With this continuous evolution, it is essential, for any mechanical and / or electrical repair and / or maintenance, to contact an authorized service center. For routine maintenance and cleaning, follow the instructions below.

Inspection and Maintenance

For your safety and to ensure long life of your bicycle, it is recommended to inspect it regularly to understand the state of the mechanical part and, if necessary, request the assistance of a technician. Maintaining good mechanical and electrical parts is fundamental for your safety during use. Periodically check the wiring and electrical connectors to make sure they are not damaged.

Bicycle part	Always check before use	Periodically check	Clean and lubricate	Adjust and Tighten	Repair if necessary
Tire pressure		√		√	
Tire conditions	√			√	
Brake calibration		√		√	
Handlebar lock	√				√
Display	√				
Saddle lock	√			√	
Brake pads		√			√
Brake cable tension		√		√	√
Spokes tension		√		√	
Wheel centering		√		√	
Hubs		√	√	√	
Chain lubrication		√	√		
Rear derailerur calibration		√	√	√	
Reflectors		√	√	√	√
Battery and battery charger		√			√

Steering		√	√	√	
B.B.		√	√	√	
Screws, nuts, bolts, locks		√		√	√

The basic maintenance of the bicycle can and must be carried out directly by the owner; does not require special tools or specific technical knowledge beyond what is explained in this manual.

Here are some examples of interventions that you can perform yourself.

All other inspection, maintenance and repair services must be carried out in a specialized center by a qualified technician. Always contact the service center for any doubts or uncertainties.

Bolts and nuts tightening

During use, due to vibrations, some screws may become loose. We advise you to periodically check the tightness of the screws. Replace any damaged or lost parts immediately. The following is a table of tightening torques to be applied for the assembly of different types of components. For each component, the "minimum-maximum" interval at which those components are generally kept is reported. The table is purely indicative, because we repeat that numerous variables contribute to affecting the precise degree of torque to be applied to the various screws, such as the material used for the screw and / or the type of thread, the sections and the thicknesses of the material on which you act and of course the material of the parts to be interfaced.

The tightening torques are expressed in Newton-meters; remember that to correctly carry out this operation, a torque wrench is required, which detaches when the desired torque is reached.

Front hub nut	20 - 27 Nm
Rear hub nut	27 - 33 Nm
Saddle clamp	7 - 22 Nm
Brake	10 Nm
Brake pad	8 Nm
Brake cable	5 Nm
Rear derailleur cables	5 - 6 Nm
Seat post clamp	10 - 14 Nm
Stem nut and screw	18 - 20 Nm
Derailleur on the dropout	12 - 15 Nm
Front derailleur nut	5 - 7 Nm
Disc brake caliper nut	6 - 8 Nm
Stem on the fork	5 - 8 Nm
Stem on the handlebar	5 - 8 Nm
Shifters on the handlebar	10 Nm
B.B. chainwheel and crank	32 - 50 Nm
BSA B.B. parts	70 Nm
Pedals	34 - 40 Nm

Running-in period

Your bicycle will be more efficient and will remain in optimal conditions for a long time with a break-in period before continuous and intensive use.

Brake or gear cables, spokes and other mechanical parts may become loose in the very first period of use and a change to the service center may be required for final adjustment.

We suggest after 30/35 hours of use and in any case after the first 30 days, to have the electric bicycle checked in a service center.

In any case, for any problem or doubt that you cannot solve on your own, always contact the specialized technical assistance center and do not use the bicycle in the event of real or presumed anomalies.

Before each use

Check all mechanical parts.

After each long or difficult ride on unpaved terrain, in case of exposure to water or sand and in any case every 150 km

- Clean the bicycle.
- Lubricate the chain, the freewheel, the gearbox and then remove the excess oil. You can ask your trusted technician for advice on the best lubricants on the market and the frequency of maintenance.
- Apply the front brake and move the bicycle back and forth and make sure everything is in order. If you hear a dull noise with every movement, there are likely to be problems with the steering: contact the service center.
- Lift the front wheel off the ground and turn it to the right and left and make sure that the steering is soft. If the steering turns stiff, there are likely to be problems with the steering: contact the service center.
- Make sure that nuts, bolts, locks and all mechanical and fixing components are closed and not worn and / or damaged.

WARNING

The bicycle and its mechanical components are subject to wear. The materials of which they are composed have different life cycles. IT IS RECOMMENDED TO CHECK THE BIKE PERIODICALLY OR AT LEAST ONCE A YEAR TO EVALUATE THE CORRECT FUNCTIONALITY AND THE STATE OF WEAR OF THE COMPONENTS AND REPLACE IT IF NECESSARY.

Flat tire

Do not use the bicycle in the event of a flat or partially flat tire. Carry it by hand.

If a tire punctures, release the wheel from the hub to remove it and deflate the tire. Remove the tire with the aid of a tire lever to remove it from the rim. Remove the perforated inner tube and replace it. Inflate the chamber slightly and reposition the tire on the rim above the chamber. Be careful not to pinch the new inner tube between the rim and the tire. Turn the wheel to make sure that the whole tire is correctly positioned on the rim and that the chamber is completely inside it. Inflate slowly to the recommended pressure, checking the position of the tire on the rim. Reposition the wheel. In case of difficulty, contact the service center which will replace them.

CAUTION

We recommend that you use only a tire lever for this operation. Otherwise, using a screwdriver or any other tool, you risk puncturing the inner tube.

Clean the bicycle

Dust the frame with a soft cloth, remove the dirt with a damp cloth and non-abrasive detergent. Do not use high pressure cleaners. Dry all parts carefully and periodically apply car wax.

Clean the plastic parts and tires with soap and water, dry carefully.

If used on wet or rainy days, carefully dry the bicycle before parking it.

Do not leave the bicycle exposed to humidity, rain, direct sun. If it is not possible to take it to the shelter, cover it with a dark waterproof sheet.

The salt is highly corrosive. If you live or use the bicycle in coastal areas, it is recommended to wash the bicycle very often to remove salt, always dry carefully and apply an anti-rust to the unpainted parts.

Periodically grease the bottom bracket, the freewheel, the chain and other parts that need it.

Periodically check screws, nuts, bolts, locks to make sure they are tight.

BICYCLE STORAGE

Keep the bicycle in a dry and covered place avoiding direct exposure to sun, bad weather and salt.

If you plan not to use the bicycle for a long period, before parking it, clean it thoroughly and thoroughly.

Deflate the tires in half and if possible hang the bicycle and cover it with a towel preferably made of cotton. Do not use plastic sheeting.

Recharge the battery and keep it recharged once every two months to prevent it from draining completely. Make sure that the battery charger is not connected to the power supply or to the bicycle.

The recommended storage temperature for the lithium battery is between 0 ° - 25 °. Avoid storing the battery in too cold or too hot places.

Do not expose the battery to heat sources (+ 35/40 °) for long periods of time.

Do not leave the battery with condensation that could damage, cause a short circuit or corrode the battery.

TROUBLESHOOTING

Description	Causes	Solution
Problem on the rear derailleur	<ul style="list-style-type: none"> • Loose and/or damaged cables • Incorrect adjustment 	<ul style="list-style-type: none"> • Calibrate or replace the cables • Calibrate the rear derailleur
Problem on the chain	<ul style="list-style-type: none"> • Chain link loose • Chain link bent or broken • Unregulated gearbox 	<ul style="list-style-type: none"> • Tighten the screws • Replace the chain link • Calibrate the rear derailleur
Noises while pedalling	<ul style="list-style-type: none"> • Chain not lubricated • Broken pedal bearings • Broken B.B. bearings • Folded crank arm • Loose B.B. 	<ul style="list-style-type: none"> • Lubricate the chain • Replace the pedal • Replace the B.B. • Replace the crank • Secure the B.B.
The freewheel does not turn	<ul style="list-style-type: none"> • Freewheel pins blocked 	<ul style="list-style-type: none"> • Lubricate the freewheel or replace it if necessary
The brakes do not properly work	<ul style="list-style-type: none"> • Worn brake pads • Wet or dirty brake pads • Loose and/or damaged cables • Brake lever blocked • Incorrect brake adjustment 	<ul style="list-style-type: none"> • Replace brake pads • Clean brake pads and rims • Calibrate or replace the cables • Calibrate the brake lever • Calibrate the brakes
There is a screech when using the brake	<ul style="list-style-type: none"> • Worn brake pads • Incorrect brake adjustment • Wet or dirty brake pads • Brake arms loose 	<ul style="list-style-type: none"> • Replace brake pads • Calibrate the brakes • Clean brake pads and rims • Check the screws of the arms and fix them correctly
There is a dull noise when using the brakes	<ul style="list-style-type: none"> • Projection on the rim • Wheel not alligned • Incorrect brake adjustment • Brake arms loose • Loose steering 	<ul style="list-style-type: none"> • Repair or replace the rim (ask to service) • Repair the wheel (ask to service) • Calibrate the brakes • Check the screws of the arms and fix them correctly • Tighten the steering
Wobbly wheel	<ul style="list-style-type: none"> • Damaged hub • Wheel not alligned • Steering locked • Wheel not correctly fixed 	<ul style="list-style-type: none"> • Replace the hub • Repair the wheel (ask to service) • Calibrate the steering • Check wheel
Driving not smooth	<ul style="list-style-type: none"> • Wheel not alligned • Steering locked • Bent frame or fork 	<ul style="list-style-type: none"> • Repair the wheel (ask to service) • Calibrate the steering • Ask the service for reparing

Frequent puncture	<ul style="list-style-type: none"> • Ols or damaged inner tube • Damaged tire • Tire not suitable for the rim • Tire not checked after a previous puncture • Tire pressure too low • Spokes out of the rim 	<ul style="list-style-type: none"> • Replace the inner tube • Replace the tire • Replace the tire • Replace the tire • Check pressure and adjust • Replace the spoke
The bicycle has reduced autonomy and/o speed	<ul style="list-style-type: none"> • Low battery • Defective battery or end-life battery • Low tire pressure • Brakes rubbing on rims • Windward path, uphill... 	<ul style="list-style-type: none"> • Charge the battery • Replace the battery • Inflate tires • Calibrate brakes • It is possible that the autonomy of travel is reduced in these cases of use
It is The bicycle works but the display does not show the battery charge capacity	<ul style="list-style-type: none"> • Loose connectors • Damaged cable / casing • Damaged display 	<ul style="list-style-type: none"> • Check all connectors • Check all cable and casing • Replace the display
The display indicates the battery charge but the bicycle does not work	<ul style="list-style-type: none"> • Defective brake inhibitor • Loose motor cable connector 	<ul style="list-style-type: none"> • Check the brakes, replace the inhibitor • Check connector
The motor works with no pedalling	<ul style="list-style-type: none"> • Defective sensor • Defective/damaged controller 	<ul style="list-style-type: none"> • Replace the sensor • Replace the controller
The display shows battery fully charged but the bicycle does not work	<ul style="list-style-type: none"> • Defective/damaged controller • Loose connectors 	<ul style="list-style-type: none"> • Replace the controller • Check all connectors



CAUTION

For any technical assistance intervention, contact exclusively authorized centers and request original spare parts.

WARRANTY

The warranty provided is two years from the date of purchase except for the parts subject to wear

The warranty does not cover parts normally subject to wear and tear, damage caused by impacts, bad care, disassembly or tampering of parts performed arbitrarily by the User, failure to comply with the instructions given in the booklet as regards maintenance and repair of the vehicle.

Any problems with the warranty parts must be submitted exclusively to the Dealer and the vehicle must be accompanied by its own warranty.

Remember that only the pedal assisted electric bicycle is to be considered.

Any tampering or modification to the product will immediately invalidate the warranty of the vehicle as well as end its bicycle prerogatives and significantly reduce battery autonomy.

The bicycle warranty does not cover paintwork damage, rust, corrosion or theft.

A 12-month warranty, subject to proper use and proper maintenance indicated in the manual, is provided for the bicycle battery. The warranty will not be accepted if the batteries are considered

exhausted, at the end of their life and/or not properly recharged. The warranty claim will be evaluated by the manufacturer.

HOW TO DISPOSE THIS PRODUCT

At the end of its life cycle, this product must not be disposed of with household waste. It must be disposed of separately, in accordance with local recycling laws and regulations.

For more information on systems for the separate collection of waste from electrical and electronic equipment, contact the local municipal authority.

In this case, the environmentally harmful disposal of this product will be carried out in an authorized recycling plant and its components will be recovered, recycled and reused in the most efficient way possible in accordance with the requirements of the directive on waste of electrical and electronic equipment (2002/96 / EC) of January 27, 2003.

In compliance with environmental regulations, it is mandatory to use separate collection systems for waste electrical and electronic equipment.

Notes: the waste of electrical equipment may contain dangerous substances which, in the event of inappropriate disposal, can be harmful to the environment and human health. It is therefore essential to proceed with a specific disposal of waste electrical and electronic equipment.

The crossed-out symbol of the mobile garbage container (shown below) is affixed to all electrical and electronic appliances placed on the market. The symbol indicates that, at the end of their life cycle, these products must be disposed of separately from other waste, in order to ensure their complete recovery and harmless disposal for the environment.



Grazie per aver acquistato questo prodotto Nilox
Thank you for purchasing this Nilox product.

Garanzia e Assistenza

Hai bisogno di aiuto ? Contattaci, dettagli su www.nilox.com

Warranty and Support

Need help ? Contact us, details at www.nilox.com

Distributed by

nilox

Assembled in Italy by F.lli Masciaghi S.p.A.
Legal: via Gramsci 10, 20052 Monza, Italy