

Οδηγίες χρήσης και τοποθέτησης Ψυγειοκαταψύκτες



Διαβάστε **οπωσδήποτε** τις οδηγίες χρήσης πριν από την τοποθέτηση - σύνδεση - αρχική λειτουργία.
Έτσι προστατεύετε τον εαυτό σας και αποφεύγετε βλάβες στη συσκευή.

Πίνακας περιεχομένων

Υποδείξεις ασφαλείας	5
Προστασία περιβάλλοντος	15
Εξοικονόμηση ενέργειας	16
Περιγραφή συσκευής	18
Εξαρτήματα	20
Συνοδευτικά εξαρτήματα.....	20
Πρόσθετα εξαρτήματα.....	20
Ενεργοποίηση και απενεργοποίηση της συσκευής	22
Πριν από την αρχική λειτουργία	22
Καθαρισμός συσκευής.....	22
Σε περίπτωση μακρόχρονης απουσίας	23
Σωστή θερμοκρασία	24
... στη συντήρηση	24
... στην κατάψυξη.....	24
Ένδειξη θερμοκρασίας	25
Ρύθμισης της θερμοκρασίας συντήρησης / κατάψυξης.....	25
Εντατική κατάψυξη και DynaCool	27
Λειτουργία εντατικής κατάψυξης.....	27
Λειτουργία DynaCool.....	28
Συναγερμός θερμοκρασίας και συναγερμός πόρτας	29
Κατάψυξη με συναγερμό θερμοκρασίας.....	29
Συναγερμός πόρτας	29
Έγκαιρη διακοπή ήχου του βομβητή	29
Προγραμματισμός άλλων ρυθμίσεων	31
Λειτουργία ρυθμίσεων.....	31
Τοποθέτηση τροφίμων στη συντήρηση	33
Διάφορα επίπεδα ψύξης.....	33
Ακατάλληλα για τη συντήρηση	34
Οδηγίες για την αγορά τροφίμων	34
Σωστή τοποθέτηση των τροφίμων	34
Εσωτερική διαρρύθμιση συντήρησης	35
Μετατόπιση ραφιού πόρτας / ραφιού μπουκαλιών	35
Μετατόπιση ραφιών	35
Μετατόπιση ή αφαίρεση του στηρίγματος μπουκαλιών.....	35
Μετατόπιση ραφιού για μπουκάλια.....	36

Μετατόπιση φίλτρων οσμών	36
Κατάψυξη και διατήρηση στην κατάψυξη.....	38
Μέγιστο δυναμικό κατάψυξης.....	38
Τι συμβαίνει όταν καταψύχετε φρέσκα τρόφιμα;.....	38
Αποθήκευση έτοιμων κατεψυγμένων τροφίμων	38
Διαδικασία κατάψυξης φρέσκων τροφίμων	39
Τοποθέτηση των κατεψυγμένων.....	40
Απόψυξη κατεψυγμένων.....	42
Χρήση εξαρτημάτων.....	42
Εσωτερική διαρρύθμιση.....	43
Απόψυξη συσκευής.....	44
Καθαρισμός και περιποίηση	45
Υποδείξεις για το καθαριστικό.....	45
Προετοιμασία του ψυγείου για τον καθαρισμό	46
Καθαρίζετε τον εσωτερικό χώρο και τα εξαρτήματα	47
Καθαρισμός πορτών συσκευής και πλαϊνών τοιχωμάτων.....	48
Για ανοξείδωτες συσκευές ισχύουν τα εξής:.....	48
Καθαρισμός εγκάρσιων τομών αερισμού και εξαερισμού	48
Καθαρισμός πίσω πλευράς συμπιεστή και μεταλλικού πλέγματος	49
Καθαρισμός φλάντζας πόρτας	49
Θέτετε σε λειτουργία τη συσκευή μετά τον καθαρισμό	50
Αλλαγή φίλτρων οσμών	50
Τι πρέπει να κάνετε, όταν.....	52
Ανάλυση αιτίας θορύβων	58
Service	59
Επικοινωνία σε περίπτωση βλάβης	59
Βάση δεδομένων EPREL	59
Εγγύηση	59
Εγκατάσταση	60
Οδηγίες τοποθέτησης	60
Τοποθέτηση side-by-side.....	60
Χώρος τοποθέτησης	60
Αερισμός και εξαερισμός.....	62
Τοποθέτηση συνοδευτικών διαχωριστήρων τοίχου.....	62
Τοποθέτηση συσκευής	63
Εντοιχισμός συσκευής σε μια σειρά επίπλων κουζίνας	64
Διαστάσεις συσκευής.....	66
Αλλαγή ανοίγματος πόρτας.....	67

Πίνακας περιεχομένων

Ηλεκτρική σύνδεση.....	70
------------------------	----

Αυτό το ψυγείο ανταποκρίνεται πλήρως στις ισχύουσες προδιαγραφές ασφαλείας. Ωστόσο, η ακατάλληλη χρήση ενδέχεται να προκαλέσει τραυματισμούς και υλικές ζημιές.

Διαβάστε τις οδηγίες χρήσης και τοποθέτησης προσεκτικά, πριν θέσετε σε λειτουργία το ψυγείο. Περιλαμβάνουν σημαντικές υποδείξεις για την τοποθέτηση, την ασφάλεια, τον χειρισμό και τη συντήρηση. Έτσι προστατεύετε εσάς αλλά και τη συσκευή από οποιαδήποτε βλάβη.

Σύμφωνα με το πρότυπο IEC 60335-1, η εταιρεία Miele τονίζει κατηγορηματικά ότι θα πρέπει οπωσδήποτε να διαβάζετε όλες τις διαθέσιμες πληροφορίες και να τηρείτε τις οδηγίες του κεφαλαίου για την τοποθέτηση του ψυγείου καθώς και τις υποδείξεις ασφαλείας.

Η Miele δεν μπορεί να θεωρηθεί υπεύθυνη για βλάβες που προκύπτουν από τη μη τήρηση αυτών των υποδείξεων.

Φυλάσσετε τις οδηγίες χρήσης και τοποθέτησης και παραδώστε τις σε ενδεχόμενο επόμενο ιδιοκτήτη της συσκευής.

Χρήση σύμφωνα με τους κανονισμούς

► Η συσκευή αυτή είναι κατασκευασμένη μόνο για οικιακή χρήση ή για παρόμοια χρήση σε άλλους χώρους, όπως π.χ.

- σε μαγαζιά, γραφεία και άλλους εργασιακούς χώρους
- σε αγροκτήματα

– από πελάτες σε καλοκαιρινά ενοικιαζόμενα διαμερίσματα ή παρόμοιες εξοχικές εγκαταστάσεις.

Η συσκευή αυτή δεν προορίζεται για χρήση σε εξωτερικούς χώρους.

Υποδείξεις ασφαλείας

▶ Η συσκευή αυτή είναι κατασκευασμένη μόνο για οικιακή χρήση. Χρησιμοποιείται για τη συντήρηση και διατήρηση των τροφίμων στη συντήρηση, τη διατήρηση κατεψυγμένων τροφίμων και την κατάψυξη φρέσκων τροφίμων, καθώς και για την παρασκευή πάγου. Οποιαδήποτε άλλη χρήση δεν επιτρέπεται.

▶ Η ψυκτική συσκευή δεν είναι κατάλληλη για την αποθήκευση και ψύξη φαρμάκων, πλάσματος αίματος, εργαστηριακών δειγμάτων ή παρόμοιων ουσιών ή προϊόντων που αποτελούν τη βάση της οδηγίας περί ιατροτεχνολογικών προϊόντων. Τυχόν καταχρηστική χρήση της ψυκτικής συσκευής μπορεί να προκαλέσει βλάβες στα αποθηκευμένα προϊόντα ή να τα καταστρέψει. Επιπλέον η ψυκτική συσκευή δεν είναι κατάλληλη για λειτουργία σε χώρους όπου υπάρχει κίνδυνος έκρηξης.

Ο κατασκευαστής δεν ευθύνεται για βλάβες που προκύπτουν από λανθασμένους χειρισμούς ή αμέλεια των υποδείξεων ασφαλείας.

▶ Δεν επιτρέπεται η χρήση της συσκευής από άτομα (συμπεριλαμβανομένων των παιδιών), τα οποία λόγω της ψυχικής ή διανοητικής τους κατάστασης, της έλλειψης εμπειρίας ή λόγω άγνοιας δεν είναι σε θέση να τη χειριστούν με ασφάλεια. Επιτρέπεται μόνο υπό την επιτήρηση ή τις οδηγίες ενός άλλου υπεύθυνου ατόμου.

Αυτά τα άτομα επιτρέπεται να χρησιμοποιήσουν τη συσκευή χωρίς επιτήρηση, μόνο όταν τους δοθούν οι κατάλληλες οδηγίες, ώστε να μπορούν να τη χρησιμοποιήσουν με ασφάλεια. Πρέπει να αναγνωρίζουν και να καταλαβαίνουν τους πιθανούς κινδύνους ενός λάθους χειρισμού.

Προστασία για τα παιδιά

▶ Πρέπει να κρατάτε μακριά από τη συσκευή παιδιά κάτω των 8 ετών, εκτός εάν βρίσκονται διαρκώς υπό την επιτήρησή σας.

▶ Η χρήση της συσκευής από παιδιά άνω των οκτώ ετών μπορεί να γίνει, μόνο εφόσον σιγουρευτείτε απόλυτα, ότι έχουν καταλάβει το χειρισμό της και ότι τους έχουν γίνει κατανοητοί οι κίνδυνοι ενός λανθασμένου χειρισμού.

- ▶ Τα παιδιά δεν επιτρέπεται να καθαρίζουν τη συσκευή και να κάνουν εργασίες συντήρησης σε αυτή χωρίς επιτήρηση.
- ▶ Επιτηρείτε πάντα τα παιδιά που παίζουν κοντά στη συσκευή και μην τα αφήνετε ποτέ να παίζουν με αυτή.
- ▶ Κίνδυνος ασφυξίας! Τα παιδιά μπορεί κατά το παιχνίδι να τυλιχτούν στο υλικό συσκευασίας (π.χ. μεμβράνη) ή να το βάλουν στο κεφάλι τους και πάθουν ασφυξία. Κρατάτε τα παιδιά μακριά από τα υλικά συσκευασίας. Κρατάτε το υλικό συσκευασίας μακριά από τα παιδιά.

Τεχνική ασφάλεια

- ▶ Το κύκλωμα ψυκτικού υγρού έχει ελεγχθεί ως προς τη στεγανότητα. Η ψυκτική συσκευή συμμορφώνεται με τις σχετικές διατάξεις ασφαλείας καθώς και με τις ισχύουσες οδηγίες της E.E.



- ▶ Αυτή η συσκευή περιέχει το ψυκτικό μέσο ισοβουτάνιο (R600a), ένα φυσικό αέριο ιδιαίτερα φιλικό προς το περιβάλλον αλλά εύφλεκτο. Το ψυκτικό μέσο δεν βλάπτει τη στιβάδα του όζοντος και δεν αυξάνει το φαινόμενο του θερμοκηπίου.

Η χρήση αυτού του φιλικού προς το περιβάλλον ψυκτικού μέσου προκάλεσε εν μέρει αύξηση των θορύβων λειτουργίας. Εκτός από τους θορύβους λειτουργίας του συμπιεστή μπορεί να προκύψουν θόρυβοι κατά τη ροή σε ολόκληρο το κύκλωμα ψύξης. Τα φαινόμενα αυτά δεν μπορούν δυστυχώς να αποφευχθούν, δεν επηρεάζουν όμως την απόδοση της συσκευής.

Προσέχετε κατά τη μεταφορά και κατά τον εντοιχισμό ή την τοποθέτηση της συσκευής, ώστε να μην προκληθούν ζημιές στα μέρη του κυκλώματος ψύξης. Ψυκτικό μέσο το οποίο ξεχύνεται μπορεί να προκαλέσει τραυματισμούς στα μάτια.

Σε περίπτωση ζημιών:

- Αποφεύγετε ανοιχτή φωτιά ή πηγές καύσης.

Υποδείξεις ασφαλείας

- Αποσυνδέστε τη συσκευή από το ηλεκτρικό δίκτυο.
 - Φρεσκάρετε για λίγα λεπτά τον αέρα στο δωμάτιο όπου βρίσκεται η συσκευή.
 - Ειδοποιήστε το Miele Service.
- ▶ Όσο μεγαλύτερη είναι η ποσότητα ψυκτικού μέσου στο εσωτερικό ενός ψυγείου-συντηρητή, τόσο μεγαλύτερος πρέπει να είναι ο χώρος στον οποίο τοποθετείται η συσκευή. Σε περίπτωση διαρροής σε πολύ μικρούς χώρους υπάρχει ο κίνδυνος να σχηματιστεί εύφλεκτο μείγμα αερίων-αέρα. Ανά 11 g ψυκτικού μέσου αναλογεί ελάχιστος όγκος δωματίου 1 m³. Η ποσότητα του ψυκτικού μέσου αναγράφεται στην πινακίδα τύπου στο εσωτερικό της συσκευής.
- ▶ Πριν από τη σύνδεση της συσκευής, σιγουρευτείτε, ότι τα στοιχεία ηλεκτρικής σύνδεσης (ασφάλεια, τάση και συχνότητα), που αναγράφονται στην πινακίδα τύπου, συμφωνούν με το ηλεκτρικό σας δίκτυο. Αυτά τα στοιχεία πρέπει οπωσδήποτε να συμφωνούν, για να μην προκληθούν βλάβες στη συσκευή. Συγκρίνετε αυτά τα στοιχεία πριν τη σύνδεση. Αν έχετε αμφιβολίες ρωτήστε τον ηλεκτρολόγο σας.
- ▶ Η συσκευή αυτή σας εγγυάται ηλεκτρική ασφάλεια, εφόσον συνδεθεί με σύστημα γείωσης σύμφωνα προς τις ισχύουσες προδιαγραφές. Είναι πολύ σημαντικό, να υπάρχει αυτή η βασική προϋπόθεση ασφαλείας. Σε περίπτωση αμφιβολίας θα πρέπει να ελεγχθεί η ηλεκτρική εγκατάσταση από έναν ειδικό.
- ▶ Η αξιόπιστη και ασφαλής λειτουργία της συσκευής εξασφαλίζεται τότε μόνο, όταν αυτή είναι συνδεδεμένη στο δημόσιο ηλεκτρικό δίκτυο.
- ▶ Αν το καλώδιο παρουσιάσει βλάβη, φροντίστε άμεσα για την αντικατάστασή του με το κατάλληλο καλώδιο από έναν τεχνικό εκπαιδευμένο από τον κατασκευαστή, για να αποφύγετε κάθε κίνδυνο για τον χειριστή.

- ▶ Το πολύπριζο ή η μπαλαντέζα δεν παρέχουν την απαιτούμενη ασφάλεια (κίνδυνος πυρκαγιάς). Μη συνδέετε τη συσκευή μέσω αυτών με το ηλεκτρικό ρεύμα.
- ▶ Αν περάσει υγρασία σε μέρη της συσκευής από τα οποία διέρχεται ηλεκτρικό ρεύμα ή στη σύνδεση με το ηλεκτρικό δίκτυο, αυτό μπορεί να οδηγήσει σε βραχυκύκλωμα. Για τον λόγο αυτόν μη χρησιμοποιείτε τη συσκευή σε μέρη με υγρασία ή σε μέρη όπου χρησιμοποιείται νερό για πλύση (π.χ. σε γκαράζ, πλυσταριό κ.λπ.).
- ▶ Η συσκευή αυτή δεν επιτρέπεται να τοποθετείται και να λειτουργεί σε χώρους που βρίσκονται εν κινήσει (π.χ. πλοία).
- ▶ Βλάβες στη συσκευή μπορεί να θέσουν σε κίνδυνο την ασφάλειά σας. Ελέγχετε τη συσκευή, πριν τον εντοιχισμό της για εξωτερικές ζημιές. Μην θέτετε ποτέ σε λειτουργία μια συσκευή με εμφανείς ζημιές.
- ▶ Αυτό το ψυγείο-συντηρητής δεν είναι κατάλληλο για εντοιχισμό.
- ▶ Σε εργασίες εγκατάστασης και συντήρησης, καθώς και επισκευών πρέπει να αποσυνδέετε τη συσκευή από το ηλεκτρικό ρεύμα. Η συσκευή αποσυνδέεται από το ηλεκτρικό ρεύμα τότε μόνο όταν:
 - κλείνετε τις ασφάλειες στον ηλεκτρικό πίνακα ή
 - ξεβιδώνετε και αφαιρείτε τις βιδωτές ασφάλειες από τον ηλεκτρικό πίνακα ή
 - βγάζετε το φισ της συσκευής από την πρίζα. Για να αποσυνδέσετε μια συσκευή που συνδέεται με καλώδιο και φισ με το ηλεκτρικό δίκτυο, τραβάτε πάντα το φισ από την πρίζα και όχι το καλώδιο.
- ▶ Από λανθασμένη εγκατάσταση, συντήρηση και λανθασμένες επισκευές μπορεί να δημιουργηθούν σημαντικοί κίνδυνοι για το χειριστή. Η εγκατάσταση, οι επισκευές και η συντήρηση ηλεκτρικών συσκευών επιτρέπεται να γίνονται μόνο από τεχνικούς εξουσιοδοτημένους από την εταιρεία Miele.

Υποδείξεις ασφαλείας

- ▶ Κάθε απαίτηση που αφορά την εγγύηση χάνεται, σε περίπτωση που η συσκευή δεν επισκευαστεί από εξουσιοδοτημένο τεχνίτη του Miele Service.
- ▶ Τα εξαρτήματα με βλάβη πρέπει να αντικαθίστανται αποκλειστικά με γνήσια ανταλλακτικά Miele. Μόνο έτσι, μπορεί να εγγυηθεί η Miele ότι η συσκευή θα ανταποκρίνεται πλήρως στις προδιαγραφές ασφαλείας, με τις οποίες έχει κατασκευαστεί.
- ▶ Το συγκεκριμένο ψυγείο-συντηρητής λόγω των ιδιαίτερων απαιτήσεων (π.χ. αναφορικά με τη θερμοκρασία, την υγρασία, τη χημική ανθεκτικότητα, την αντοχή στην τριβή και την ταλάντωση) είναι εξοπλισμένο με μια ειδική λυχνία. Η χρήση της λυχνίας αυτής επιτρέπεται μόνο για τον σκοπό για τον οποίο προορίζεται. Η συγκεκριμένη λυχνία δεν είναι κατάλληλη για τον φωτισμό του χώρου. Η αντικατάσταση επιτρέπεται να εκτελείται μόνο από εξουσιοδοτημένο τεχνικό ή από το service της Miele. Το συγκεκριμένο ψυγείο-συντηρητής διαθέτει φωτεινές πηγές κλάσης ενεργειακής απόδοσης G.

Σωστή χρήση

- ▶ Το ψυγείο είναι κατασκευασμένο για μια ορισμένη ζώνη κλίματος (εύρος θερμοκρασίας περιβάλλοντος), της οποίας τα όρια πρέπει να τηρούνται. Η ζώνη κλίματος αναγράφεται στην πινακίδα τύπου στο εσωτερικό του ψυγείου. Μια χαμηλότερη θερμοκρασία περιβάλλοντος οδηγεί σε μεγαλύτερη διάρκεια παύσης λειτουργίας του συμπιεστή, με αποτέλεσμα το ψυγείο να μην μπορεί να διατηρήσει την απαιτούμενη θερμοκρασία.
- ▶ Οι γρίλιες εξαερισμού της συσκευής δεν πρέπει να καλύπτονται ή να μπλοκάρονται, γιατί έτσι δεν γίνεται σωστή κυκλοφορία του αέρα, αυξάνεται η κατανάλωση ρεύματος και δεν αποκλείεται να προκληθούν βλάβες σε μέρη της συσκευής.
- ▶ Σε περίπτωση που αποθηκεύσετε στη συσκευή ή στην πόρτα της τροφές που περιέχουν λάδι ή άλλες λιπαρές ουσίες, προσέχετε ώστε το λάδι ή το λίπος να μην έρθει σε επαφή με τα πλαστικά μέρη της συσκευής, γιατί μπορεί να δημιουργηθούν ρωγμές στο πλαστικό και να σπάσει.
- ▶ Κίνδυνος φωτιάς και έκρηξης. Μην τοποθετείτε μέσα στη συσκευή εκρηκτικά υλικά ή προϊόντα με εύφλεκτα αέρια (π.χ. σπρέι). Τα εύφλεκτα μείγματα αερίων μπορούν να πάρουν φωτιά από ηλεκτρικά εξαρτήματα.
- ▶ Κίνδυνος έκρηξης. Μην τοποθετείτε και χρησιμοποιείτε ηλεκτρικές συσκευές μέσα στη συσκευή (π.χ. παγωτομηχανές). Μπορεί να δημιουργηθούν σπινθήρες και να προκληθεί έκρηξη.
- ▶ Κίνδυνος τραυματισμού και ζημιάς. Μην αποθηκεύετε στην κατάψυξη μεταλλικά κουτιά ή αεριούχα ποτά και αναψυκτικά, ούτε και ποτά με περιεχόμενο που μπορεί να παγώσει. Μπορεί να προκληθεί έκρηξη.
- ▶ Κίνδυνος τραυματισμού και ζημιάς. Τα μπουκάλια που τοποθετείτε στην κατάψυξη για ταχεία ψύξη πρέπει να τα βγάζετε το αργότερο μετά από μία ώρα. Τα μπουκάλια μπορεί να εκραγούν.

Υποδείξεις ασφαλείας

- ▶ Κίνδυνος τραυματισμού. Μην αγγίζετε τα καταψυγμένα και τα μεταλλικά μέρη με υγρά χέρια. Τα χέρια μπορεί να παγώσουν.
- ▶ Κίνδυνος τραυματισμού. Μη βάζετε ποτέ κατευθείαν στο στόμα σας παγάκια ή παγωτό, ιδίως παγωτό τύπου γρανίτα, που μόλις έχετε βγάλει από την κατάψυξη. Υπάρχει κίνδυνος εγκαύματος και τραυματισμού στα χείλια ή στη γλώσσα.
- ▶ Τρόφιμα κατά το ήμισυ ή τελείως αποψυγμένα, δεν πρέπει να τα καταψύχετε πάλι. Καταναλώστε τα όσο το δυνατόν γρηγορότερα, γιατί αλλιώς χάνουν τη θρεπτική τους αξία και καταστρέφονται. Αν τα τρόφιμα αυτά τα μαγειρέψετε, μπορείτε να τα βάλετε εκ νέου στην κατάψυξη.
- ▶ Αποφεύγετε να καταναλώνετε τρόφιμα που έχουν διατηρηθεί στην κατάψυξη για μεγάλο χρονικό διάστημα, γιατί διατρέχετε κίνδυνο δηλητηρίασης.
Η διάρκεια διατήρησης των τροφίμων εξαρτάται από πολλούς παράγοντες, π.χ. από το πόσο φρέσκα είναι, από την ποιότητά τους και από τη θερμοκρασία που έχετε ρυθμίσει. Λάβετε υπόψη σας την ημερομηνία λήξης των τροφίμων και διαβάζετε πάντα προσεκτικά τις οδηγίες του κατασκευαστή τροφίμων σχετικά με τη συντήρηση και κατανάλωσή τους!

Εξαρτήματα και ανταλλακτικά

- ▶ Χρησιμοποιείτε αποκλειστικά γνήσια ανταλλακτικά Miele. Αν χρησιμοποιήσετε εξαρτήματα άλλης μάρκας, χάνετε κάθε δικαίωμα να απαιτήσετε την προστασία και τα πλεονεκτήματα που περιέχονται μέσα στην εγγύηση.
- ▶ Η Miele σάς παρέχει εγγύηση παράδοσης για λειτουργικά ανταλλακτικά για έως και 15 χρόνια, τουλάχιστον όμως για 10 χρόνια, μετά τη διακοπή της παραγωγής του ψυγείου/ψυγειοκαταψύκτη σας.

Καθαρισμός και περιποίηση

- ▶ Μη χρησιμοποιείτε λάδια ή λίπη για τα λάστιχα της πόρτας, γιατί με τον καιρό γίνονται πορώδη.
- ▶ Ο ατμός μιας συσκευής ατμοκαθαρισμού μπορεί να εισχωρήσει σε ηλεκτρικά μέρη της συσκευής και να προκαλέσει βραχυκύκλωμα. Μη χρησιμοποιείτε σε καμιά περίπτωση συσκευές ατμοκαθαρισμού για τον καθαρισμό της συσκευής.
- ▶ Αιχμηρά αντικείμενα μπορεί να καταστρέψουν τα ψυκτικά στοιχεία, με κίνδυνο να μην αποδίδεται η κατάλληλη ψύξη. Για τον λόγο αυτόν μη χρησιμοποιείτε αιχμηρά αντικείμενα για
 - να αφαιρέσετε στρώματα πάγου,
 - να ξεκολλήσετε παγωμένες θήκες ή τάπερ τροφίμων.
- ▶ Μην τοποθετείτε ποτέ ηλεκτρικές θερμάστρες ή κεριά στη συσκευή για την απόψυξή της. Έτσι καταστρέφεται το πλαστικό.
- ▶ Μη χρησιμοποιείτε σπρέι απόψυξης. Μπορεί να δημιουργήσουν εκρηκτικά αέρια, τα οποία καταστρέφουν τα πλαστικά μέρη. Επίσης μπορεί να είναι επικίνδυνα για την υγεία.

Μεταφορά

- ▶ Μεταφέρετε τη συσκευή πάντα όρθια και μέσα στη συσκευασία της, για να μην προκληθεί ζημιά.
- ▶ Κίνδυνος τραυματισμού και ζημιάς. Μεταφέρετε το ψυγείο με τη βοήθεια ενός 2ου ατόμου, επειδή το βάρος του είναι αρκετά μεγάλο.

Αξιοποίηση της παλιάς σας συσκευής

- ▶ Αχρηστεύετε το κλείστρο της πόρτας της παλιάς συσκευής σας. Έτσι, προφυλάσσετε τα μικρά παιδιά που παίζοντας μπορεί να κλειστούν μέσα και να κινδυνέψει η ζωή τους.
- ▶ Αν πεταχτούν σταγόνες από ψυκτικό υλικό στα μάτια σας, μπορεί να προκαλέσουν τον τραυματισμό τους! Προσέχετε, να μην καταστραφούν μέρη κυκλοφορίας του ψυκτικού υλικού, π.χ.:

Υποδείξεις ασφαλείας

- τρυπώντας τις σωληνώσεις κυκλοφορίας του ψυκτικού υλικού στον εξαερωτήρα,
- λυγίζοντας αγωγούς ή
- χαράζοντας τις επιστρώσεις επιφανειών.

Σύμβολο στον συμπιεστή (ανάλογα με το μοντέλο)

Αυτή η υπόδειξη έχει σημασία μόνο για την ανακύκλωση. Στην κανονική λειτουργία δεν υπάρχει κίνδυνος.

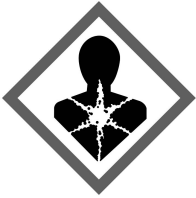

- ▶ Αν καταπιείτε ή εισπνεύσετε το λάδι που υπάρχει στον συμπιεστή μπορεί να κινδυνεύσει η ζωή σας.

Αξιοποίηση της συσκευασίας

Η συσκευασία προστατεύει τη συσκευή από τυχόν ζημιές κατά τη μεταφορά της. Τα υλικά συσκευασίας έχουν επιλεγεί με ειδικά κριτήρια, που υποστηρίζουν τον οικολογικό παράγοντα και την τεχνολογία ανακύκλωσης απορριμμάτων.

Αυτά τα υλικά μην τα πετάτε στα σκουπίδια, αλλά στον πιο κοντινό σας χώρο συγκέντρωσης απορριμμάτων προς ανακύκλωση.

Αξιοποίηση της παλιάς συσκευής

Οι ηλεκτρικές και ηλεκτρονικές συσκευές περιέχουν πολλές πολύτιμες πρώτες ύλες. Περιέχουν επίσης συγκεκριμένα υλικά, μείγματα και συστατικά στοιχεία τα οποία ήταν απαραίτητα για τη λειτουργία και την ασφάλειά τους. Στα οικιακά απορρίμματα καθώς και με ακατάλληλη μεταχείριση μπορεί ν' αποτελέσουν κίνδυνο για τη δημόσια υγεία και το περιβάλλον. Σε καμία περίπτωση μην πετάξετε την παλιά συσκευή σας μαζί με τα οικιακά απορρίμματα.

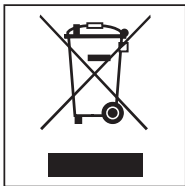

Αντί αυτού χρησιμοποιήστε τους ειδικούς χώρους αποκομιδής για την παράδοση και αξιοποίηση των ηλεκτρικών και ηλεκτρονικών συσκευών που διατίθενται από τον δήμο ή την κοινότητα, από τα εμπορικά καταστήματα ή από την εταιρεία Miele. Για το σβήσιμο οποιωνδήποτε προσωπικών

σας στοιχείων που τυχόν υπάρχουν στην παλιά συσκευή που θα παραδώσετε, είστε εκ του νόμου εσείς οι ίδιοι υπεύθυνοι.

Προσέχετε, ώστε να μην υποστούν ζημιές οι σωληνώσεις της συσκευής σας μέχρι την μεταφορά για την σωστή και φιλική προς το περιβάλλον αποκομιδή της συσκευής.

Έτσι είναι σίγουρο, ότι το ψυκτικό υλικό που περιέχεται στο κύκλωμα ψύξης και το λάδι που υπάρχει στον συμπιεστή δεν θα διαφύγουν ανεξέλεγκτα στο περιβάλλον.

Φροντίστε, ώστε μέχρι την αποκομιδή της συσκευής, αυτή να φυλάσσεται μακριά από μικρά παιδιά. Για να ενημερωθείτε σχετικά με αυτό μπορείτε να ανατρέξετε στο κεφάλαιο «Υποδείξεις ασφαλείας και προειδοποιήσεις» σε αυτές τις οδηγίες χρήσης και τοποθέτησης.

Εξοικονόμηση ενέργειας

	κανονική κατανάλωση ρεύματος	αυξημένη κατανάλωση ρεύματος
Τοποθέτηση / Συντήρηση συσκευής	Σε αεριζόμενους χώρους.	Σε κλειστούς, μη αεριζόμενους χώρους.
	Προστατευμένη από την άμεση ηλιακή ακτινοβολία	Εκτεθειμένη στην ηλιακή ακτινοβολία.
	Όχι κοντά σε μια πηγή θερμότητας (θερμαντικό σώμα, κουζίνα).	Κοντά σε μια πηγή θερμότητας (θερμαντικό σώμα, κουζίνα).
	Σε ιδανική θερμοκρασία περιβάλλοντος, γύρω στους 20°C.	Σε υψηλή θερμοκρασία περιβάλλοντος από 25°C.
	Μην σκεπάζετε τα ανοίγματα εξαερισμού και τα καθαρίζετε τακτικά από τη σκόνη.	Όταν είναι καλυμμένα ή σκονισμένα τα ανοίγματα εξαερισμού.
	Αφαιρείτε τη σκόνη από τον συμπιεστή και το μεταλλικό πλέγμα (εναλλάκτης θερμότητας) στο πίσω τοίχωμα της συσκευής τουλάχιστον μια φορά τον χρόνο.	Σε εναποθέσεις σκόνης στον συμπιεστή και το μεταλλικό πλέγμα (εναλλάκτης θερμότητας).
Ρύθμιση θερμοκρασίας	Συντήρηση 4 έως 5°C	Όσο χαμηλότερη είναι η ρυθμισμένη θερμοκρασία, τόσο υψηλότερη είναι η κατανάλωση ρεύματος!
	Στην κατάψυξη, -18°C	

Εξοικονόμηση ενέργειας

	κανονική κατανάλωση ρεύματος	αυξημένη κατανάλωση ρεύματος
Χρήση	<p>Η διάταξη των συρταριών, των ραφιών συντήρησης και των άλλων ραφιών πρέπει να παραμείνει, όπως κατά την παράδοση της συσκευής.</p>	
	<p>Ανοίγετε την πόρτα μόνο όταν χρειάζεται και μόνο για το συντομότερο δυνατό χρονικό διάστημα. Τοποθετείτε τα τρόφιμα ταξινομημένα κατά είδος.</p>	<p>Το συχνό και μεγάλης διάρκειας άνοιγμα της πόρτας σημαίνει απώλεια ψύξης και εισροή ζεστού αέρα από τον χώρο στη συσκευή. Η συσκευή προσπαθεί να μειώσει τη θερμοκρασία και αυξάνεται η διάρκεια λειτουργίας του συμπιεστή.</p>
	<p>Να έχετε μαζί σας, όταν ψωνίζετε, μια τσάντα-ψυγείο και όταν επιστρέψετε στο σπίτι τοποθετείτε αμέσως τα τρόφιμα στο ψυγείο. Τρόφιμα που βγάλατε από το ψυγείο πρέπει να τα τοποθετήσετε πάλι γρήγορα πίσω στη συσκευή, πριν ζεσταθούν πολύ. Αφήνετε τα ζεστά φαγητά και ροφήματα πρώτα να κρυώσουν εκτός ψυγείου.</p>	<p>Ζεστά φαγητά και τρόφιμα που έχουν θερμανθεί από τη θερμοκρασία περιβάλλοντος μεταφέρουν θερμότητα μέσα στη συσκευή. Η συσκευή προσπαθεί να μειώσει τη θερμοκρασία και αυξάνεται η διάρκεια λειτουργίας του συμπιεστή.</p>
	<p>Τακτοποιείτε τα τρόφιμα αφού τα συσκευάσετε ή τα σκεπάσετε καλά.</p>	<p>Η δημιουργία υδρατμών από την εξάτμιση των υγρών προκαλεί απώλειες ψύξης.</p>
	<p>Για να ξεπαγώσετε τα κατεψυγμένα, τα τοποθετείτε στη συντήρηση.</p>	
	<p>Μην υπερφορτώνετε τα συρτάρια για να κυκλοφορεί ο αέρας.</p>	<p>Μια κακή ροή αέρα προκαλεί απώλειες ψύξης.</p>

Περιγραφή συσκευής

Πίνακας χειρισμού

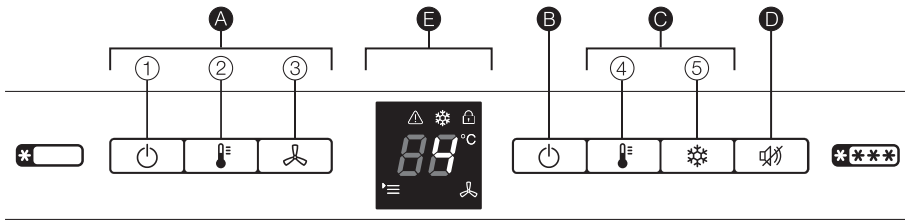

A Όργανα χειρισμού συντήρησης

- 1 Πλήκτρο λειτουργίας/διακοπής της συντήρησης
- 2 Πλήκτρο για ρύθμιση της θερμοκρασίας
- 3 Πλήκτρο DynaCool (αυτόματη κατανομή θερμοκρασίας)

B Κεντρικό πλήκτρο λειτουργίας/διακοπής ολόκληρης της συσκευής

C Όργανα χειρισμού κατάψυξης

- 4 Πλήκτρο για ρύθμιση της θερμοκρασίας
- 5 Πλήκτρο εντατικής κατάψυξης

D Πλήκτρο ακύρωσης βομβητή

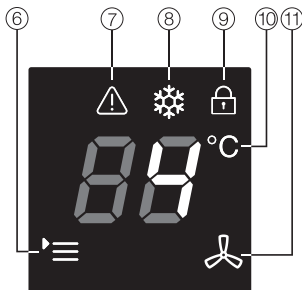

E Οθόνη

- 6 Σύμβολο μενού (λειτουργία ρύθμισης; Ενεργοποίηση/απενεργοποίηση κλειδώματος λειτουργίας, Ενεργοποίηση/απενεργοποίηση λειτουργίας Sabbath)
- 7 Σύμβολο συναγερμού (Alarm)
- 8 Σύμβολο εντατικής κατάψυξης
- 9 Σύμβολο κλειδώματος λειτουργίας
- 10 Ένδειξη θερμοκρασίας
- 11 Σύμβολο λειτουργίας DynaCool

Περιγραφή συσκευής

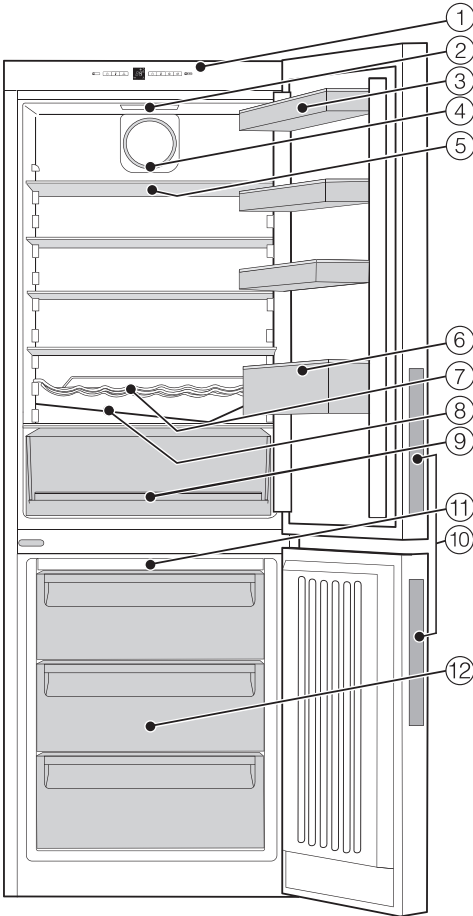

- ① Πίνακας χειρισμού με οθόνη
- ② Εσωτερικός φωτισμός
- ③ Ράφια πόρτας
- ④ Βεντιλατέρ
- ⑤ Ράφι
- ⑥ Ράφι μπουκαλιών με στήριγμα μπουκαλιών
- ⑦ Ράφι για μπουκάλια
- ⑧ Αυλάκι και άνοιγμα για την έξοδο του νερού απόψυξης
- ⑨ Συρτάρι φρούτων και λαχανικών, ενιαίο
- ⑩ Λαβές
- ⑪ Μονάδα NoFrost
- ⑫ Συρτάρια κατάψυξης (ο αριθμός διαφέρει ανάλογα με το μοντέλο)

Για ευκολότερη τοποθέτηση στην πίσω πλευρά της συσκευής επάνω υπάρχουν λαβές μεταφοράς και κάτω πέλματα ολίσθησης για τη μεταφορά.

Αυτή η εικόνα δείχνει ένα μοντέλο συσκευής ως παράδειγμα.

Εξαρτήματα

Συνοδευτικά εξαρτήματα

Ράφι για μπουκάλια

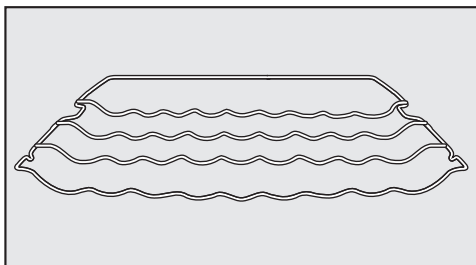

Με το ράφι για μπουκάλια μπορείτε να τοποθετήσετε μπουκάλια οριζόντια στη συντήρηση και έτσι να τα αποθηκεύσετε εξοικονομώντας χώρο.

Το ράφι για μπουκάλια μπορεί να τοποθετηθεί σε διαφορετικά σημεία της συντήρησης.

Στήριγμα μπουκαλιών

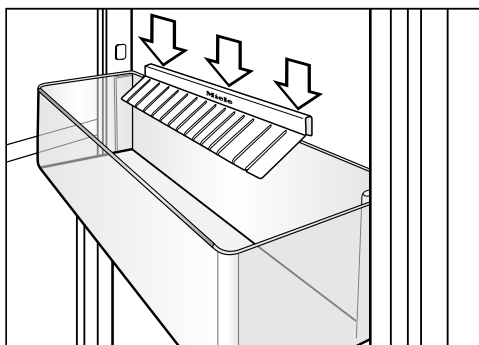

Τα ελάσματα του στηρίγματος μπουκαλιών προεξέχουν από το ράφι των μπουκαλιών και έτσι προσφέρουν καλύτερη στήριξη στα μπουκάλια όταν ανοίγει ή κλείνει η πόρτα της συσκευής.

Αυγοθήκες

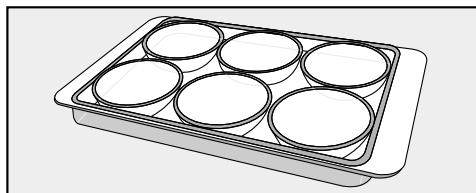

Παγοθήκη

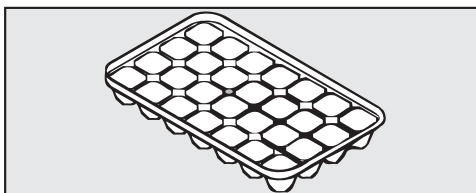

Πρόσθετα εξαρτήματα

Εναρμονισμένα με τη συσκευή σας υπάρχουν διαθέσιμα στην γκάμα της Miele βοηθητικά εξαρτήματα και προϊόντα καθαρισμού και περιποίησης.

Πρόσθετα εξαρτήματα θα βρείτε στο τμήμα ανταλλακτικών της Miele, στα καταστήματα πώλησης προϊόντων Miele ή στο Internet στη διεύθυνση www.miele-shop.gr.

Πανί από μικροΐνα για όλες τις χρήσεις

Το πανί από μικροΐνα βοηθά να απομακρυνθούν δακτυλικά αποτυπώματα και εύκολη βρωμιά από ανοξείδωτες προσόψεις, πίνακες χειρισμού συσκευών, παράθυρα, έπιπλα, τζάμια αυτοκινήτων, κ.λπ.

Εξοπλισμός MicroCloth

Ο εξοπλισμός MicroCloth αποτελείται από ένα πανί γενικής χρήσης, ένα πανί για γυάλινες επιφάνειες καθώς και ένα πανί γυαλίσματος.

Τα πανιά δεν σχίζονται και είναι εξαιρετικά ανθεκτικά. Χάρη στην κατασκευή τους από πολύ λεπτές μικροΐνες διασφαλίζουν εξαιρετική απόδοση καθαρισμού.

Φίλτρο οσμών με στήριγμα KKF-FF (Active AirClean)

Το φίλτρο οσμών εξουδετερώνει τις δυσάρεστες οσμές στη συντήρηση εξασφαλίζοντας, με αυτόν τον τρόπο, καλύτερη ποιότητα αέρα.

Ανταλλακτικά φίλτρα οσμών KKF-RF (Active AirClean)

Διατίθενται τα κατάλληλα ανταλλακτικά φίλτρα για το στήριγμα. Συνιστάται η αντικατάσταση των φίλτρων οσμών να πραγματοποιείται κάθε 6 μήνες.

Ενεργοποίηση και απενεργοποίηση της συσκευής

Πριν από την αρχική λειτουργία

Υλικά συσκευασίας

- Απομακρύνετε όλα τα υλικά συσκευασίας από το εσωτερικό.

Προστατευτική μεμβράνη

Η συσκευή είναι εφοδιασμένη με μία προστατευτική μεμβράνη για προστασία κατά τη μεταφορά.

- Αφαιρείτε την προστατευτική μεμβράνη αμέσως μετά την τοποθέτηση και εγκατάσταση.

Καθαρισμός συσκευής

Λάβετε υπόψη σας τις αντίστοιχες υποδείξεις στο κεφάλαιο «Καθαρισμός και περιποίηση».

- Καθαρίζετε το εσωτερικό της συσκευής και τα εξαρτήματα.

Ενεργοποίηση συσκευής

Για να αποκτήσει η συσκευή το κατάλληλο επίπεδο ψύξης, αφήνετε την κατάψυξη να κρυώσει για περίπου 2 ώρες, πριν τοποθετήσετε για πρώτη φορά τα τρόφιμα.

Τοποθετείτε τα τρόφιμα στην κατάψυξη, μόνο όταν η θερμοκρασία πέσει αρκετά (-18°C τουλάχιστον).

Με το δεξί κεντρικό πλήκτρο  μπορείτε να θέσετε ταυτόχρονα σε λειτουργία τη συντήρηση και την κατάψυξη.

Το μοτέρ μπορεί να τεθεί σε λειτουργία με έως 8 λεπτά καθυστέρηση εξαιτίας μιας καθυστέρησης ενεργοποίησης από τον εντοιχισμό. Αυτή η καθυστέρηση αυξάνει τη διάρκεια ζωής του μοτέρ.

- Πιέζετε το δεξί κεντρικό πλήκτρο  για να θέσετε σε λειτουργία τη συντήρηση και την κατάψυξη.

Η συσκευή αρχίζει να κρυώνει και στην ένδειξη θερμοκρασίας εμφανίζεται η προρυθμισμένη θερμοκρασία στην κατάψυξη. Ο εσωτερικός φωτισμός της συντήρησης ανάβει με ανοιχτή πόρτα συσκευής.

Ενεργοποίηση και απενεργοποίηση της συσκευής

Απενεργοποίηση της συσκευής

Αν εμφανίζεται η θερμοκρασία της κατάψυξης, μπορείτε να θέσετε εκτός λειτουργίας ολόκληρη τη συσκευή.

- Πιέζετε το δεξί κεντρικό πλήκτρο \odot , μέχρι να σβήσει η οθόνη, για να θέσετε εκτός λειτουργίας τη συντήρηση και την κατάψυξη.

Η συντήρηση και η κατάψυξη είναι εκτός λειτουργίας. Αν δεν έχουν απενεργοποιηθεί τότε είναι ενεργό το κλείδωμα λειτουργίας (βλέπε κεφ. «Προγραμματισμός άλλων ρυθμίσεων - Απενεργοποίηση κλειδώματος λειτουργίας»).

Ο εσωτερικός φωτισμός της συντήρησης σβήνει, και η ψύξη απενεργοποιείται.

Διακοπή λειτουργίας μόνο της συντήρησης

Μπορείτε να διακόψετε τη λειτουργία της συντήρησης ξεχωριστά, ενώ η κατάψυξη συνεχίζει να λειτουργεί κανονικά. Αυτό προσφέρεται, π.χ. για την περίοδο των διακοπών.

Αν στην ένδειξη θερμοκρασίας εμφανίζεται η θερμοκρασία της συντήρησης, μπορείτε να θέσετε εκτός λειτουργίας τη συντήρηση ξεχωριστά.

- Πιέζετε το αριστερό πλήκτρο κεντρικής λειτουργίας / διακοπής \odot μέχρι να σβήσει η οθόνη, για να θέσετε εκτός λειτουργίας τη συντήρηση.

Ο εσωτερικός φωτισμός και η ένδειξη θερμοκρασίας για τη συντήρηση σβήνουν. Η συντήρηση είναι εκτός λειτουργίας. Η θερμοκρασία της κατάψυξης εμφανίζεται στην ένδειξη θερμοκρασίας.

Επαναφορά λειτουργίας της συντήρησης

Η συντήρηση μπορεί στη συνέχεια να ενεργοποιηθεί πάλι ξεχωριστά.

- Πιέζετε δύο φορές το αριστερό πλήκτρο λειτουργίας / διακοπής \odot , για να θέσετε σε λειτουργία τη συντήρηση.

Η ένδειξη θερμοκρασίας για τη συντήρηση ανάβει. Η συντήρηση αρχίζει να κρυώνει και ο εσωτερικός φωτισμός ανάβει όταν ανοίγει η πόρτα συσκευής.

Σε περίπτωση μακρόχρονης απουσίας

Σε περίπτωση που, λόγω απουσίας, διακόψετε τη λειτουργία της συσκευής και δεν την καθαρίσετε, υπάρχει κίνδυνος, αν αφήσετε κλειστή την πόρτα της, να δημιουργηθούν σημεία με μούχλα στο εσωτερικό της. Καθαρίζετε οπωσδήποτε τη συσκευή.

Αν πρόκειται να μην χρησιμοποιήσετε τη συσκευή για μεγαλύτερο χρονικό διάστημα, τότε λάβετε υπόψη τα εξής:

- Απενεργοποιείτε τη συσκευή.
- Βγάλτε το φιν από την πρίζα ή κλείστε την ασφάλεια στον ηλεκτρικό πίνακα.
- Καθαρίζετε τη συσκευή και την αφήνετε ανοιχτή, για να αεριστεί επαρκώς και να αποφύγετε τη δημιουργία οσμών.

Σωστή θερμοκρασία

Η σωστή ρύθμιση θερμοκρασίας είναι πολύ σημαντική για τη διατήρηση των τροφίμων. Οι διάφοροι μικροοργανισμοί καταστρέφουν γρήγορα τα τρόφιμα, γεγονός που μπορεί να εμποδιστεί ή να ξεκινήσει πολύ αργότερα, ρυθμίζοντας τη σωστή θερμοκρασία. Η θερμοκρασία επιδρά στην ταχύτητα ανάπτυξης των μικροοργανισμών. Η μειωμένη θερμοκρασία καθυστερεί αυτή τη διαδικασία.

Η θερμοκρασία στη συσκευή αυξάνεται:

- όσο πιο συχνά και για όσο μεγαλύτερο χρονικό διάστημα ανοίγετε την πόρτα της συσκευής
- όσο περισσότερα τρόφιμα τοποθετείτε σε αυτή
- όσο πιο ζεστά είναι τα φρέσκα τρόφιμα που τοποθετείτε
- όσο μεγαλύτερη είναι η θερμοκρασία περιβάλλοντος στο χώρο της ψυκτικής συσκευής. Η συσκευή αυτή είναι κατασκευασμένη για μια ορισμένη κατηγορία κλίματος (θερμοκρασία περιβάλλοντος), της οποίας τα όρια πρέπει να τηρούνται.

... στη συντήρηση

Στη ζώνη συντήρησης συστήνουμε μια θερμοκρασία **4°C**.

... στην κατάψυξη

Για την κατάψυξη των φρέσκων τροφίμων και για τη μακρόχρονη διατήρησή τους είναι απαραίτητη μια θερμοκρασία **-18°C**. Στη θερμοκρασία αυτή, η ανάπτυξη των μικροοργανισμών περιορίζεται στο ελάχιστο. Όταν η θερμοκρασία ανέβει πάνω από **-10°C**, αρχίζει η αλλοίωση από τους μικροοργανισμούς και ο χρόνος διατήρησης των τροφίμων μειώνεται. Για το λόγο αυτό, τρόφιμα κατά το ήμισυ ή τελείως αποψυγμένα, επιτρέπεται να καταψύχονται πάλι, μόνο μετά το μαγείρεμά τους (βράσιμο ή ψήσιμο). Οι υψηλές θερμοκρασίες, που αναπτύσσονται κατά το μαγείρεμα, σκοτώνουν τους περισσότερους μικροοργανισμούς.

Ένδειξη θερμοκρασίας

Η ένδειξη θερμοκρασίας στην οθόνη δείχνει σε κανονική λειτουργία είτε την **επιθυμητή θερμοκρασία συντήρησης** ή την **επιθυμητή θερμοκρασία κατάψυξης**.

Χρήσιμη συμβουλή: Μπορείτε να αλλάξετε κάθε φορά στην άλλη ένδειξη θερμοκρασίας, πιέζοντας το πλήκτρο  του επιπέδου ψύξης που επιθυμείτε.

Η **εμφανιζόμενη θερμοκρασία αναβοσβήνει**, όταν ρυθμίζεται μια άλλη θερμοκρασία.

Η **επιθυμητή θερμοκρασία στην ένδειξη θερμοκρασίας κατάψυξης και το σύμβολο συναγερμού  αναβοσβήνουν:**

- Η θερμοκρασία δεν βρίσκεται εντός των επιτρεπτών ορίων θερμοκρασίας.
- Η θερμοκρασία αυξάνεται κατά πολλούς βαθμούς, σαν ένδειξη απώλειας ψύξης. Ταυτόχρονα ακούγεται ένας βομβητής.

Αυτή η σύντομη απώλεια ψύξης είναι ακίνδυνη όταν προέρχεται από τους παρακάτω λόγους:

- Οι πόρτες συσκευής έμειναν για μεγαλύτερο χρονικό διάστημα ανοιχτές, π.χ. για να αφαιρέσετε ή να τοποθετήσετε μεγαλύτερες ποσότητες τροφίμων,
- Τοποθετήσατε φρέσκα τρόφιμα στην κατάψυξη.

Ρύθμισης της θερμοκρασίας συντήρησης / κατάψυξης

Η θερμοκρασία μπορεί να ρυθμιστεί:

- στη συντήρηση από 3°C έως 9°C.
- στην κατάψυξη από -16°C έως -26°C.

Μπορείτε να ρυθμίσετε τις θερμοκρασίες για τη ζώνη συντήρησης και κατάψυξης με το εκάστοτε πλήκτρο .

- Πιέζετε το πλήκτρο  τόσες φορές, έως ότου εμφανιστεί η επιθυμητή θερμοκρασία στην ένδειξη.

Την πρώτη φορά αναβοσβήνει στην ένδειξη η τελευταία θερμοκρασία που ρυθμίσατε.

Η τιμή της θερμοκρασίας αλλάζει συνεχώς, μόλις φθάσει στην υψηλότερη τιμή, ξεκινά πάλι από τη χαμηλότερη.

Η νέα τιμή θερμοκρασίας που έχει επιλεγεί, καταχωρείται αυτόματα μετά από σύντομο χρονικό διάστημα και εμφανίζεται στην ένδειξη θερμοκρασίας. Η ρυθμισμένη θερμοκρασία συντήρησης ανάβει. Η ρυθμισμένη θερμοκρασία κατάψυξης αναβοσβήνει, μέχρι να επιτευχθεί.

Η θερμοκρασία στη συσκευή προσαρμόζεται αργά στη νέα τιμή θερμοκρασίας που επιλέξατε.

Σωστή θερμοκρασία

Χρήσιμη συμβουλή: Εάν ρυθμίσατε μία διαφορετική θερμοκρασία, τότε ελέγχετε την ένδειξη θερμοκρασίας **μετά από περίπου 6 ώρες σε περίπτωση που η συσκευή δεν είναι πολύ γεμάτη και μετά από περ. 24 ώρες σε περίπτωση που η συσκευή είναι πολύ γεμάτη.** Μόνο τότε επιτυγχάνεται η πραγματική θερμοκρασία.

- Εάν μετά από αυτό το χρονικό διάστημα η θερμοκρασία είναι πολύ υψηλή ή πολύ χαμηλή, ρυθμίζετε εκ νέου τη θερμοκρασία.

Λειτουργία εντατικής κατάψυξης

Για να καταψυχθούν τα φρέσκα τρόφιμα με τον ιδανικότερο τρόπο, πρέπει να θέσετε σε λειτουργία την εντατική κατάψυξη, πριν τοποθετήσετε τα τρόφιμα.

Έτσι τα τρόφιμα καταψύχονται γρήγορα και διατηρούν τη διατροφική τους αξία, τις βιταμίνες, την εμφάνιση και τη γεύση τους.

Εξαιρέσεις:

- Όταν τοποθετείτε τρόφιμα ήδη κατεψυγμένα.
- Όταν τοποθετείτε τρόφιμα μόνο μέχρι 2 κιλά ημερησίως.

Αν στην ένδειξη θερμοκρασίας είναι εμφανής η θερμοκρασία της κατάψυξης, μπορείτε να ενεργοποιήσετε τη λειτουργία εντατικής κατάψυξης.

Έναρξη εντατικής κατάψυξης

Η λειτουργία εντατικής κατάψυξης πρέπει να ενεργοποιηθεί **6 ώρες πριν την τοποθέτηση** των τροφίμων που θα καταψυχθούν. Αν θέλετε να εκμεταλλευτείτε το **μέγιστο δυναμικό κατάψυξης, πρέπει 24 ώρες πριν από την τοποθέτηση των τροφίμων** να θέσετε σε λειτουργία την εντατική κατάψυξη!

Το μοτέρ μπορεί να τεθεί σε λειτουργία με έως 8 λεπτά καθυστέρηση εξαιτίας μιας καθυστέρησης ενεργοποίησης από τον εντοιχισμό. Αυτή η καθυστέρηση αυξάνει τη διάρκεια ζωής του μοτέρ.

- Πιέζετε σύντομα το πλήκτρο ❄️.

Το σύμβολο ❄️ ανάβει. Η θερμοκρασία στην κατάψυξη μειώνεται, γιατί ενεργοποιείται η μέγιστη δυνατή ψύξη.

Διακοπή εντατικής κατάψυξης

Η λειτουργία εντατικής κατάψυξης απενεργοποιείται αυτόματα μετά από περίπου 65 ώρες. Το σύμβολο ❄️ σβήνει, και η συσκευή λειτουργεί πάλι με κανονική απόδοση ψύξης.

Για λόγους οικονομίας ηλεκτρικού ρεύματος, μπορείτε να διακόψετε νωρίτερα τη λειτουργία εντατικής κατάψυξης.

- Πιέζετε το πλήκτρο ❄️ για να σβήσει το σύμβολο ❄️.

Η ψύξη της συσκευής λειτουργεί πάλι σε φυσιολογικά επίπεδα.

Εντατική κατάψυξη και DynaCool

Λειτουργία DynaCool

Χωρίς τη λειτουργία DynaCool (δυναμική ψύξη) δημιουργούνται, λόγω της φυσιολογικής κυκλοφορίας του αέρα, διαφορετικά επίπεδα ψύξης στη συντήρηση (ο ψυχρός αέρας, λόγω της βαρύτητας, κατεβαίνει σιγά-σιγά προς τα χαμηλότερα επίπεδα της συσκευής). Αυτά τα διαφορετικά επίπεδα θα πρέπει να τα εκμεταλλευτείτε, για να τοποθετήσετε σωστότερα τα τρόφιμα (βλέπε κεφ. «Τοποθέτηση τροφίμων στη συντήρηση»).

Αν όμως θέλετε να τοποθετήσετε στη συσκευή μεγάλη ποσότητα όμοιων τροφίμων (π.χ. για ένα πάρτυ), μπορείτε με την λειτουργία DynaCool (δυναμική ψύξη) να επιτύχετε μια ομοιόμορφη κατανομή του ψυχρού αέρα σε όλα τα επίπεδα της συντήρησης, έτσι ώστε όλα τα τρόφιμα να δέχονται περίπου τον ίδιο βαθμό ψύξης.

Μπορείτε επίσης να ρυθμίσετε το ύψος της θερμοκρασίας.

Η δυναμική ψύξη πρέπει εξάλλου να τίθεται σε λειτουργία όταν ισχύουν οι παρακάτω προϋποθέσεις:

- μια υψηλή θερμοκρασία δωματίου από 30°C περίπου
- υψηλά ποσοστά υγρασίας του αέρα, όπως π.χ. το καλοκαίρι

Αν στην ένδειξη θερμοκρασίας είναι εμφανής η θερμοκρασία της συντήρησης, μπορείτε να ενεργοποιήσετε τη λειτουργία DynaCool.

Έναρξη λειτουργίας δυναμικής ψύξης



- Πιέστε σύντομα το πλήκτρο .

Το σύμβολο  ανάβει.

Το βεντιλατέρ είναι έτοιμο για λειτουργία και ενεργοποιείται όταν λειτουργεί ο συμπιεστής.

Διακοπή λειτουργίας της δυναμικής ψύξης

Επειδή κατά τη λειτουργία της δυναμικής ψύξης αυξάνεται κατά ένα ποσοστό η κατανάλωση ηλεκτρικού ρεύματος, συνιστάται να διακόπτετε τη λειτουργία της, όταν η θερμοκρασία περιβάλλοντος είναι φυσιολογική.

- Πιέζετε το πλήκτρο  για να σβήσει το σύμβολο .

Για εξοικονόμηση ρεύματος, τίθεται προσωρινά εκτός λειτουργίας αυτόματα το βεντιλατέρ με ανοιχτή πόρτα.

Συναγερμός θερμοκρασίας και συναγερμός πόρτας

Η συσκευή είναι εξοπλισμένη με ένα σύστημα συναγερμού με βομβητή, για να ελέγχετε μια τυχόν ανεξέλεγκτη αύξηση της θερμοκρασίας στην κατάψυξη και για να αποφεύγετε την άσκοπη κατανάλωση ενέργειας, σε περίπτωση που ξεχάσετε τις πόρτες της συσκευής ανοιχτές.

Κατάψυξη με συναγερμό θερμοκρασίας

Αν η θερμοκρασία κατάψυξης αυξηθεί υπερβολικά, αναβοσβήνουν η ένδειξη θερμοκρασίας και το σύμβολο . Επιπλέον ακούγεται ένας προειδοποιητικός ήχος.

Το επίπεδο θερμοκρασίας που αναγνωρίζει η συσκευή ως πολύ υψηλό, εξαρτάται πάντα από τη θερμοκρασία που έχετε ρυθμίσει.

Οπτικό και ηχητικό σήμα εκπέμπεται στις εξής περιπτώσεις:

- Θέτετε σε λειτουργία τη συσκευή και η θερμοκρασία στο εσωτερικό της παρουσιάζει έντονη απόκλιση από αυτήν που έχετε ρυθμίσει.
- Ταξινομείτε και αφαιρείτε κατεψυγμένα, έτσι εισρέει πολύς θερμός αέρας από τον χώρο μέσα στη συσκευή.
- Καταψύχετε μεγάλες ποσότητες φρέσκων τροφίμων.
- Καταψύχετε θερμά, φρέσκα τρόφιμα.
- Προέκυψε διακοπή ρεύματος.
- Η συσκευή παρουσιάζει βλάβη.

Μόλις η κατάσταση συναγερμού τερματιστεί, σταματά να ηχεί ο βομβητής, η ένδειξη θερμοκρασίας ανάβει πάλι σταθερά και το σύμβολο  σβήνει.

 Κίνδυνος για την υγεία από την κατανάλωση αλλοιωμένων τροφίμων.

Αν η θερμοκρασία κατάψυξης εμφανίζει για μεγάλο διάστημα θερμοκρασία υψηλότερη από -18°C , τα κατεψυγμένα μπορεί να έχουν αρχίσει να ξεπαγώνουν. Έτσι, η διάρκεια ζωής των τροφίμων μειώνεται.

Ελέγχετε αν τα κατεψυγμένα έχουν ξεπαγώσει ή έχουν αρχίσει να ξεπαγώνουν. Αν συμβαίνει αυτό, πρέπει να καταναλώσετε τα τρόφιμα, το συντομότερο δυνατό ή διαφορετικά να τα επεξεργαστείτε περαιτέρω (να τα μαγειρέψετε ή να τα ψήσετε) προτού τα τοποθετήσετε και πάλι στην κατάψυξη.

Συναγερμός πόρτας

Αν η συσκευή μείνει ανοιχτή για περισσότερο από 60 δευτερόλεπτα, ηχεί ένας προειδοποιητικός ήχος.

Μόλις κλείσετε την πόρτα της συσκευής, σταματά να ηχεί ο ήχος προειδοποίησης.

Έγκαιρη διακοπή ήχου του βομβητή

Σε περίπτωση που σας ενοχλεί ο βομβητής, μπορείτε να τον απενεργοποιήσετε έγκαιρα.

- Πιέζετε το πλήκτρο .

Συναγερμός θερμοκρασίας και συναγερμός πόρτας

Ο βομβητής σταματά να ηχεί.

Σε περίπτωση συναγερμού θερμοκρασίας συνεχίζει να ανάβει το σύμβολο συναγερμού  μέχρι να τελειώσει η κατάσταση συναγερμού.

Λειτουργία ρυθμίσεων

Μπορείτε να κάνετε συγκεκριμένες ρυθμίσεις στη συσκευή στη λειτουργία ρυθμίσεων.

Ενεργοποίηση / Απενεργοποίηση του κλειδώματος λειτουργίας	ε
Ρύθμιση λειτουργίας Sabbath	5

Η λειτουργία ρύθμισης εμφανίζεται στην οθόνη μέσω του συμβόλου του μενού ☰.

Το πώς θα φτάσετε στη λειτουργία ρύθμισης και πώς θα αλλάξετε τις ρυθμίσεις, περιγράφεται παρακάτω.

Ενεργοποίηση / Απενεργοποίηση του κλειδώματος λειτουργίας

Με το κλειδί λειτουργίας μπορείτε να ασφαλίσετε τη συσκευή από ανεπιθύμητη απενεργοποίησή της.

– Ενεργοποίηση κλειδώματος λειτουργίας

- Πιέζετε για 5 δευτερόλεπτα περίπου το πλήκτρο ⚙.

Το σύμβολο του μενού ☰ ανάβει, και στην οθόνη αναβοσβήνει το 5.

Η λειτουργία ρύθμισης είναι τώρα ενεργή.

- Πιέζετε το πλήκτρο ⏻ της κατάψυξης και στην οθόνη αναβοσβήνει το ε.
- Πιέζετε σύντομα το πλήκτρο ⚙, για να επαναφέρετε τη λειτουργία κλειδώματος.

Στην οθόνη εμφανίζεται ε1.

- Πιέζετε σύντομα το πλήκτρο ⚙, για να ενεργοποιήσετε τη λειτουργία κλειδώματος.

Το σύμβολο ☰ ανάβει.

- Για να αφήσετε τη λειτουργία ρυθμίσεων πιέζετε το δεξί κεντρικό πλήκτρο ⏻ της κατάψυξης.

Στην οθόνη εμφανίζεται η θερμοκρασία.

– Απενεργοποίηση του κλειδώματος λειτουργίας

- Πιέζετε για 5 δευτερόλεπτα περίπου το πλήκτρο ⚙.

Το σύμβολο ☰ και το σύμβολο ☰ ανάβουν, και στην οθόνη αναβοσβήνει το 5.

Η λειτουργία ρύθμισης είναι τώρα ενεργή.

- Πιέζετε το πλήκτρο ⏻ της κατάψυξης και στην οθόνη αναβοσβήνει το ε.
- Πιέζετε σύντομα το πλήκτρο ⚙, για να επαναφέρετε τη λειτουργία κλειδώματος.

Στην οθόνη εμφανίζεται ε2.

- Πιέζετε σύντομα το πλήκτρο ⚙, για να απενεργοποιήσετε τη λειτουργία κλειδώματος.

Το σύμβολο ☰ σβήνει.

- Για να αφήσετε τη λειτουργία ρυθμίσεων πιέζετε το δεξί κεντρικό πλήκτρο ⏻ της κατάψυξης.

Στην οθόνη εμφανίζεται η θερμοκρασία.

Προγραμματισμός άλλων ρυθμίσεων

Ενεργοποίηση/Απενεργοποίηση της λειτουργίας Sabbath

 Κίνδυνος για την υγεία από την κατανάλωση αλλοιωμένων τροφίμων.

Δεδομένου ότι μια πιθανή διακοπή ρεύματος κατά τη διάρκεια της λειτουργίας Sabbath δεν εμφανίζεται στην οθόνη, τα κατεψυγμένα μπορεί να ξεπαγώσουν ή να αρχίσουν να ξεπαγώνουν. Έτσι, η διάρκεια ζωής των τροφίμων μειώνεται.

Ελέγχετε αν τα κατεψυγμένα έχουν ξεπαγώσει ή έχουν αρχίσει να ξεπαγώνουν. Αν συμβαίνει αυτό, πρέπει να καταναλώσετε τα τρόφιμα, το συντομότερο δυνατό ή διαφορετικά να τα επεξεργαστείτε περαιτέρω (να τα μαγειρέψετε ή να τα ψήσετε) προτού τα τοποθετήσετε και πάλι στην κατάψυξη.

Η συσκευή για την υποστήριξη θρησκευτικών εθίμων διαθέτει τη λειτουργία Sabbath.

Κατά τη διάρκεια της λειτουργίας Sabbath οι παρακάτω λειτουργίες απενεργοποιούνται:

- ο εσωτερικός φωτισμός με ανοιχτή πόρτα συσκευής,
- όλα τα ακουστικά και οπτικά σήματα,
- η ένδειξη θερμοκρασίας
- η λειτουργία εντατικής κατάψυξης και η λειτουργία DynaCool (σε περίπτωση που ήταν προηγουμένως ενεργές)

Μπορείτε να πατήσετε το πλήκτρο  για να απενεργοποιήσετε τη λειτουργία Sabbath.

Η λειτουργία Sabbath απενεργοποιείται αυτόματα μετά από περίπου 120 ώρες.

Βεβαιωθείτε ότι οι πόρτες συσκευής είναι καλά κλεισμένες, αφού οι οπτικές και ακουστικές προειδοποιήσεις στη συγκεκριμένη λειτουργία είναι απενεργοποιημένες.

– Ενεργοποίηση λειτουργίας Sabbath

- Πατήστε για 5 δευτερόλεπτα περίπου το πλήκτρο .

Το σύμβολο  ανάβει, και στην οθόνη αναβοσβήνει το σύμβολο 5.

Η λειτουργία ρύθμισης είναι τώρα ενεργή.

- Πατήστε σύντομα το πλήκτρο  για να προβάλετε τη λειτουργία Sabbath.

Στην οθόνη εμφανίζεται το σύμβολο 51.

- Πατήστε σύντομα το πλήκτρο  για να επιβεβαιώσετε τη ρύθμιση.

Η οθόνη σβήνει και η λειτουργία Sabbath έχει ενεργοποιηθεί.

– Απενεργοποίηση της λειτουργίας Sabbath

- Πατήστε δύο φορές σύντομα το πλήκτρο , για να απενεργοποιήσετε τη λειτουργία Sabbath.

Το σύμβολο  ανάβει, και στην οθόνη αναβοσβήνει το σύμβολο 5.

Η λειτουργία ρύθμισης είναι τώρα ενεργή.

Η λειτουργία Sabbath έχει απενεργοποιηθεί.

- Για έξοδο από τη λειτουργία ρυθμίσεων πιέστε το κεντρικό πλήκτρο .

Τοποθέτηση τροφίμων στη συντήρηση

 Κίνδυνος έκρηξης λόγω εύφλεκτων μειγμάτων αερίων.

Τα εύφλεκτα μείγματα αερίων μπορούν να πάρουν φωτιά από ηλεκτρικά εξαρτήματα.

Μην τοποθετείτε μέσα στη συσκευή εκρηκτικά υλικά ή προϊόντα με εύφλεκτα αέρια (π.χ. σπρέι). Αντίστοιχα δοχεία ψεκασμού αναγνωρίζονται από τα τυπωμένα στοιχεία περιεχομένου ή από ένα σύμβολο φλόγας. Ενδεχομένως εξερχόμενα αέρια μπορούν να πάρουν φωτιά από ηλεκτρικά εξαρτήματα.

 Κίνδυνος πρόκλησης ζημιών από τρόφιμα περιεκτικά σε λίπη και έλαια.

Σε περίπτωση που αποθηκεύσετε στη συσκευή ή στην πόρτα της τροφές που περιέχουν λάδι ή άλλες λιπαρές ουσίες, μπορεί να δημιουργηθούν ρωγμές στο πλαστικό και να σπάσει.

Προσέχετε, ώστε το λάδι ή το λίπος που ενδεχομένως τρέξει να μην έρθει σε επαφή με τα πλαστικά μέρη της συσκευής.

Διάφορα επίπεδα ψύξης

Εξαιτίας της φυσιολογικής κυκλοφορίας αέρα ρυθμίζονται στη συντήρηση διαφορετικά επίπεδα θερμοκρασίας.

Ο ψυχρός, βαρύς αέρας πέφτει στην κάτω περιοχή της συντήρησης. Χρησιμοποιείτε τα διαφορετικά επίπεδα ψύξης κατά την τοποθέτηση των τροφίμων.

Χρήσιμη συμβουλή: Μην τοποθετείτε τα τρόφιμα πολύ κοντά το ένα στο άλλο, για να μπορεί να κυκλοφορεί άνετα ο ψυχρός αέρας.

Εάν οι κυκλοφορία αέρα δεν επαρκεί, μειώνεται η απόδοση ψύξης και αυξάνεται η κατανάλωση ρεύματος. Μην καλύπτετε τον ανεμιστήρα στο πίσω τοίχωμα.

Χρήσιμη συμβουλή: Μην αποθηκεύετε τα τρόφιμα κατά τέτοιο τρόπο ώστε να ακουμπούν στο πίσω τοίχωμα της συντήρησης. Διαφορετικά θα μπορούσαν να κολλήσουν στο πίσω τοίχωμα.

Αυτή είναι μια συσκευή με λειτουργία δυναμικής ψύξης κατά την οποία, όταν λειτουργεί ο ανεμιστήρας, δημιουργείται ομοιόμορφη θερμοκρασία στη συσκευή, κι έτσι τα διαφορετικά επίπεδα ψύξης δεν ξεχωρίζουν τόσο έντονα.

Θερμότερη περιοχή

Η θερμότερη περιοχή είναι επάνω ψηλά στο μπροστινό τμήμα και στην πόρτα της συσκευής. Εκεί μπορείτε να τοποθετήσετε το βούτυρο, για να διατηρείται μαλακό, όταν θέλετε να το αλείψετε σε ψωμί, καθώς επίσης και το τυρί, για να διατηρήσει τη γεύση του.

Ψυχρότερη περιοχή

Η ψυχρότερη περιοχή της συντήρησης είναι ακριβώς πάνω από τις λεκάνες φρούτων και λαχανικών και στο πίσω τοίχωμα.

Στις περιοχές αυτές μπορείτε να τοποθετήσετε όλα τα ευαίσθητα τρόφιμα, όπως: Στις περιοχές αυτές μπορείτε να τοποθετήσετε όλα τα ευαίσθητα τρόφιμα, όπως:

Τοποθέτηση τροφίμων στη συντήρηση

- ψάρι, κρέας, πουλερικά
- αλλαντικά, έτοιμα φαγητά,
- αυγά, τούρτες, βουτήματα,
- φρέσκια ζύμη, ζύμη για κέικ, πίτσα, κικς λοραίν
- γαλακτοκομικά προϊόντα,
- συσκευασμένα λαχανικά
- και όλα τα φρέσκα τρόφιμα που για τον ελάχιστο χρόνο διατήρησής τους απαιτείται μια θερμοκρασία τουλάχιστον 4°C

Ακατάλληλα για τη συντήρηση

Κάποια τρόφιμα είναι ευαίσθητα στις χαμηλές θερμοκρασίες και ως εκ τούτου ακατάλληλα για αποθήκευση σε θερμοκρασίες κάτω από 5°C.

Μεταξύ αυτών των ευαίσθητων στις χαμηλές θερμοκρασίες τροφίμων συμπεριλαμβάνονται:

- Ανανάς, αβοκάντο, μπανάνες, ρόδι, μάνγκο, πεπόνι, παπάγια, φρούτα του πάθους, εσπεριδοειδή (όπως λεμόνια, πορτοκάλια, μανταρίνια, γκρέιπφρουτ)
- Φρούτα (που πρέπει να ωριμάσουν)
- Μελιτζάνες, αγγούρια, πατάτες, πιπεριές, τομάτες, κολοκυθάκια
- Σκληρό τυρί (όπως παρμεζάνα, γραβιέρα)

Οδηγίες για την αγορά τροφίμων

Η σημαντικότερη προϋπόθεση για μία παρατεταμένη διάρκεια αποθήκευσης είναι η φρεσκάδα των τροφίμων όταν αποθηκεύονται.

Λάβετε επίσης υπόψη την ημερομηνία λήξης και τη σωστή θερμοκρασία αποθήκευσης.

Οι συνθήκες ψύξης θα πρέπει κατά το δυνατόν να μην διαταράσσονται, π.χ. λόγω αύξησης θερμοκρασίας κατά τη μεταφορά τροφίμων στο αυτοκίνητο.

Σωστή τοποθέτηση των τροφίμων

Διατηρείτε πάντα τα τρόφιμα στη συντήρηση **συσκευασμένα ή καλά σκεπασμένα**. Έτσι αποφεύγεται ο κίνδυνος μετάδοσης οσμών, το στέγνωμα των τροφίμων και η μεταφορά τυχόν βακτηριδίων. Αυτό πρέπει να λαμβάνεται ιδιαίτερα υπόψη κατά την αποθήκευση ζωικών προϊόντων. Διασφαλίστε ότι τα τρόφιμα και ειδικότερα το ωμό κρέας και το ψάρι δεν έρχονται σε επαφή με άλλα τρόφιμα.

Με τη σωστή ρύθμιση της θερμοκρασίας και την κατάλληλη υγιεινή η διάρκεια ζωής των τροφίμων μπορεί να αυξηθεί αισθητά, ενώ ταυτόχρονα διασφαλίσετε να μην χαλάνε τρόφιμα και πετιούνται άσκοπα.

Φρούτα και λαχανικά

Τα φρούτα και τα λαχανικά μπορούν να τοποθετηθούν χωρίς συσκευασία στο συρτάρι φρούτων και λαχανικών.

Τρόφιμα πλούσια σε πρωτεΐνες

Λάβετε υπόψη σας ότι τρόφιμα πλούσια σε πρωτεΐνες αλλοιώνονται γρηγορότερα. Αυτό σημαίνει ότι τα μαλακόστρακα και τα οστρακοειδή π.χ. αλλοιώνονται γρηγορότερα από το ψάρι και το ψάρι γρηγορότερα από το κρέας.

Μετατόπιση ραφιού πόρτας / ραφιού μπουκαλιών

Μετατοπίζετε τα ράφια πόρτας / ράφια μπουκαλιών στην πόρτα συσκευής μόνο όταν είναι άδεια.

- Σπρώχνετε το ράφι πόρτας / ράφι μπουκαλιών προς τα πάνω και το αφαιρείτε προς τα εμπρός.
- Τοποθετείτε πάλι το ράφι πόρτας / ράφι μπουκαλιών σε οποιαδήποτε θέση. Προσέχετε, ώστε να τοποθετηθεί σωστά και σταθερά στις προεξοχές στήριξης.

Μετατόπιση ραφιών

Τα ράφια προστατεύονται από τυχόν απρόσεκτο τράβηγμα μέσω ειδικών στοπ.

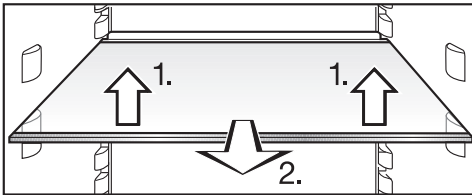

- Μπορείτε να μετατοπίσετε τα ράφια συντήρησης ανάλογα με το ύψος των τροφίμων:
1. Τα ανασηκώνετε από μπροστά ελαφρά.
 2. Τα αφαιρείτε.

Το πλαίσιο στον πίσω προστατευτικό πήχη πρέπει να δείχνει προς τα πάνω, έτσι ώστε τα τρόφιμα να μην αγγίζουν το πίσω τοίχωμα και παγώνουν.

- Στη συνέχεια τα τοποθετείτε στο επιθυμητό επίπεδο.

Μετατόπιση ή αφαίρεση του στήριγματος μπουκαλιών

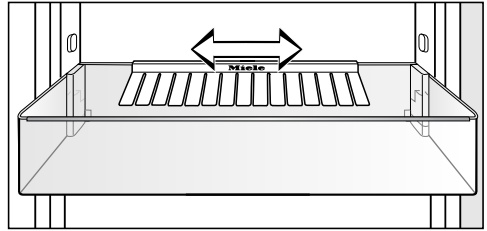

Μπορείτε να μετατοπίσετε το στήριγμα μπουκαλιών προς τα δεξιά ή προς τα αριστερά. Έτσι δημιουργείται περισσότερος χώρος για ροφήματα σε χάρτινες συσκευασίες.

Το στήριγμα μπουκαλιών μπορεί να αφαιρεθεί εντελώς (π.χ. για να καθαριστεί):

- Γι' αυτό αφαιρείτε το στήριγμα μπουκαλιών από την πίσω πλευρά του ραφιού μπουκαλιών.

Μετά τον καθαρισμό μπορείτε να τοποθετήσετε και πάλι το στήριγμα μπουκαλιών.

Εσωτερική διαρρύθμιση συντήρησης

Μετατόπιση ραφίου για μπουκάλια

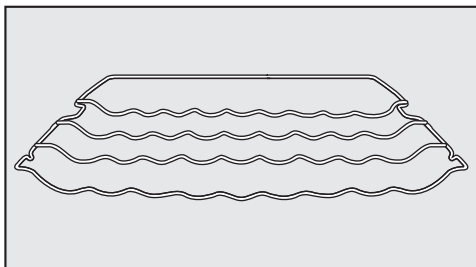

Το ράφι για μπουκάλια μπορείτε να το τοποθετήσετε στη συσκευή σε οποιοδήποτε μέρος.

- Σηκώνετε το ράφι για μπουκάλια μπροστα ελαφρά και το τραβάτε λίγο προς τα εμπρός, το σηκώνετε ώστε η εγκοπή να είναι πάνω από τις προεξοχές στήριξης και το μετατοπίζετε προς τα πάνω ή προς τα κάτω.

Το πίσω άγκιστρο πρέπει να δείχνει προς τα πάνω, έτσι ώστε τα μπουκάλια να μην αγγίζουν το πίσω τοίχωμα.

Το ράφι για μπουκάλια προστατεύεται από τυχόν απρόσεκτο τράβηγμα μέσω ειδικών στοπ.

Μετατόπιση φίλτρων οσμών

Το φίλτρο οσμών με στήριγμα KKF-FF (Active AirClean) διατίθεται ως πρόσθετο εξάρτημα (βλέπε κεφ. «Εξαρτήματα» - παράγραφος «Πρόσθετα εξαρτήματα»)

Λάβετε υπόψη σας τα παρακάτω σε τρόφιμα με πολύ έντονη μυρωδιά (π.χ. πολύ πικάντικο τυρί):

- Τοποθετείτε το στήριγμα με τα φίλτρα οσμών στο ράφι, στο οποίο θα αποθηκευτούν τα συγκεκριμένα τρόφιμα.
- Αντικαθιστάτε τα φίλτρα οσμών νωρίτερα, ανάλογα με τις ανάγκες.
- Τοποθετείτε περαιτέρω φίλτρα οσμών (με στήριγμα) στη συσκευή (βλέπε κεφ. «Εξαρτήματα», παράγραφος «Πρόσθετα εξαρτήματα»).

Εσωτερική διαρρύθμιση συντήρησης

Το στήριγμα των φίλτρων οσμών κάθετα στον πίσω προστατευτικό πήχη του ραφιού.

- Για να μετατοπίσετε το φίλτρο οσμών, αφαιρείτε το στήριγμα για το φίλτρο οσμών από τον προστατευτικό πήχη, τραβώντας το προς τα πάνω.

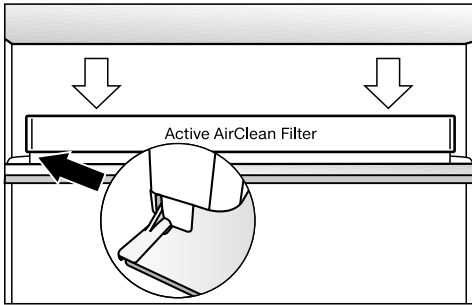

- Τοποθετείτε το στήριγμα στον προστατευτικό πήχη του ραφιού που επιθυμείτε.

Κατάψυξη και διατήρηση στην κατάψυξη

Μέγιστο δυναμικό κατάψυξης

Για να καταψυχθούν τα τρόφιμα μέχρι τον πυρήνα τους γρήγορα, δεν επιτρέπεται να ξεπεραστεί το μέγιστο δυναμικό κατάψυξης. Θα βρείτε το μέγιστο δυναμικό κατάψυξης εντός 24 ωρών στην πινακίδα τύπου «Δυναμικό κατάψυξης ... kg/24 h».

Τι συμβαίνει όταν καταψύχετε φρέσκα τρόφιμα;

Τα φρέσκα τρόφιμα πρέπει το συντομότερο δυνατόν να καταψυχθούν μέχρι τον πυρήνα τους, για να διατηρήσουν τη διατροφική τους αξία, τις βιταμίνες, την εμφάνιση και τη γεύση τους.

Σε όσο πιο αργό ρυθμό καταψύχονται τα τρόφιμα, τόσο περισσότερο υγρό φεύγει από τα μόρια των τροφίμων και καταλήγει στον κενό χώρο μεταξύ τους. Τα μόρια συρρικνώνονται. Κατά την απόψυξη, επανέρχεται στα μόρια μόνο ένα τμήμα των υγρών που χάθηκαν. Αυτό σημαίνει ουσιαστικά, ότι υπήρξε μια μεγαλύτερη απώλεια χυμών των τροφίμων. Μπορείτε να το επιβεβαιώσετε και από τη συσσώρευση νερού γύρω από τα τρόφιμα κατά την απόψυξή τους.

Όταν τα τρόφιμα καταψύχονται με ταχύ ρυθμό, τα υγρά των μορίων δεν έχουν το χρόνο να μετακινηθούν προς τον κενό χώρο μεταξύ τους. Η συρρίκνωση των μορίων μειώνεται σημαντικά. Κατά την απόψυξη, μπορεί εύκολα η ελάχιστη αυτή απώλεια υγρών να επιστρέψει πίσω στα μόρια, έτσι ώστε η απώλεια χυμών των τροφίμων να είναι ελάχιστη. Το νερό που βγαίνει όταν ξεπαγώνουν είναι πολύ λίγο.

Αποθήκευση έτοιμων κατεψυγμένων τροφίμων

Τρόφιμα κατά το ήμισυ ή τελείως αποψυγμένα, δεν πρέπει να τα καταψύχετε πάλι. Μόνο αν τα μαγειρέψετε (βράσιμο ή ψήσιμο), μπορείτε να τα βάλετε εκ νέου στον καταψύκτη.

Για τη διατήρηση στην κατάψυξη των έτοιμων κατεψυγμένων, ελέγχετε ήδη κατά την αγορά τους από το κατάστημα τροφίμων:

- αν υπάρχει ζημιά στη συσκευασία τους
- την ημερομηνία λήξης
- τη θερμοκρασία ψύξης που επικρατεί στα ψυγεία του καταστήματος.

Αν είναι θερμότερη από -18°C , μειώνεται η διάρκεια της ημερομηνίας λήξης τους.

- Αγοράζετε τα κατεψυγμένα, αφού τελειώσετε με τα υπόλοιπα ψώνια και τα μεταφέρετε τυλιγμένα σε εφημερίδα ή σε τσάντα κατάψυξης.
- Τοποθετείτε αμέσως στο σπίτι τα κατεψυγμένα μέσα στη συσκευή.

Κατάψυξη και διατήρηση στην κατάψυξη

Διαδικασία κατάψυξης φρέσκων τροφίμων

Κατάλληλα για να καταψυχθούν είναι μόνο τα φρέσκα και ακέραια σε ποιότητα τρόφιμα!

Τι πρέπει να προσέξετε πριν από την κατάψυξη

- **Κατάλληλα για κατάψυξη** είναι: νωπό κρέας, πουλερικά, κυνήγι, ψάρι, λαχανικά, ωμά φρούτα, γαλακτοκομικά, ζυμωτά, υπόλοιπα φαγητών, κρόκοι αυγών, ασπράδια αυγών και πολλά έτοιμα φαγητά.
- **Ακατάλληλα για κατάψυξη** είναι: σταφύλια, μαρούλια, ραπανάκια, μαγιονέζα, ολόκληρα αυγά με το κέλυφος, κρεμμύδια και ολόκληρα ωμά μήλα και αχλάδια.
- Πριν τοποθετήσετε τα λαχανικά και τα φρούτα στην κατάψυξη, πρέπει, για να διατηρήσουν το χρώμα, τη γεύση τους και ακέραιη τη βιταμίνη C, να τα ζεματίσετε. Τα χωρίζετε σε μερίδες και τα βουτάτε για 2-3 λεπτά σε νερό που βράζει. Στη συνέχεια τα βγάζετε και τα κρύνετε άμεσα σε νερό. Στραγγίζετε τα λαχανικά.
- Το άπαχο κρέας είναι καταλληλότερο για να καταψυχθεί από το παχύ και διατηρείται περισσότερο.
- Ανάμεσα στις μπριζόλες, φιλέτα, σνίτσελ, καλό είναι να βάζετε διαφανείς πλαστικές μεμβράνες. Για να μην κολλήσουν μεταξύ τους.
- Σε ωμά τρόφιμα και ζεματισμένα λαχανικά δεν πρέπει να βάζετε αλάτι και μπαχαρικά, πριν τα τοποθετήσετε

στην κατάψυξη, ενώ στα μαγειρεμένα φαγητά μπορείτε. Μερικά μπαχαρικά αλλοιώνονται τελείως στην κατάψυξη.

- Αφήνετε τα ζεστά φαγητά και ροφήματα να κρύνουν πρώτα έξω από τη συσκευή, για να αποφύγετε έτσι μερική απόψυξη των ήδη κατεψυγμένων και αύξηση στην κατανάλωση ηλεκτρικού ρεύματος.

Συσκευασία κατεψυγμένων

- Καταψύχετε τα τρόφιμα κατά μερίδες.

- Κατάλληλη συσκευασία

- Πλαστικές μεμβράνες
- Σωληνωτές μεμβράνες από πολυαιθυλένιο
- Αλουμινοχαρτο
- Τάπερ κατάψυξης

- Ακατάλληλη συσκευασία

- χαρτί συσκευασίας
- λαδόκολλα
- σελοφάν
- σακούλες απορριμμάτων
- χρησιμοποιημένες σακούλες αγοράς

- Πιέζετε τη συσκευασία, για να φύγει όλος ο αέρας από το εσωτερικό.

- Κλείνετε στεγανά τη συσκευασία με

- λαστιχάκια
- Πλαστικά κλιπς
- σπάγκο
- αυτοκόλλητη ταινία, ανθεκτική στην ψύξη

Κατάψυξη και διατήρηση στην κατάψυξη

Χρήσιμη συμβουλή: Σακούλες ή σωληνωτές μεμβράνες από πολυαιθυλένιο σφραγίζονται επίσης με την ειδική συσκευή στεγανοποίησης για σακούλες.

- Σημειώστε πάνω στη συσκευασία το είδος του κατεψυγμένου και την ημερομηνία κατάψυξης.

Πριν από την τοποθέτηση

- Αν πρόκειται να τοποθετήσετε μια ποσότητα φρέσκων τροφίμων μεγαλύτερη από 2 κιλό, θέτετε σε λειτουργία την εντατική κατάψυξη λίγες ώρες πριν την τοποθέτηση (βλέπε κεφ. «Χρήση εντατικής συντήρησης και εντατικής κατάψυξης» ενότητα «Λειτουργία εντατικής κατάψυξης»).

Τα ήδη κατεψυγμένα αποκτούν μια επιπλέον ρεζέρβα ψύξης.

Τοποθέτηση των κατεψυγμένων

 Κίνδυνος ζημιάς εξαιτίας του πολύ βαρύ φορτίου.

Ένα πολύ βαρύ φορτίο μπορεί να προκαλέσει ζημιές στο συρτάρι κατάψυξης / στο γυάλινο ράφι.

Τα μέγιστα φορτία των 20 κιλών ανά συρτάρι κατάψυξης πρέπει να τηρούνται.

Τα φρέσκα τρόφιμα δεν επιτρέπεται κατά την κατάψυξή τους να αγγίζουν τα κατεψυγμένα, για να μην αλλοιώνεται τμήμα των ήδη κατεψυγμένων.

- Για να μην κολλήσουν τα τρόφιμα μεταξύ τους, θα πρέπει να προσέξετε, η συσκευασία να είναι εντελώς στεγνή.

Αν οι σχισμές του βεντιλατέρ εμποδίζονται, μειώνεται η απόδοση ψύξης και αυξάνεται η κατανάλωση ρεύματος.

Προσέξτε κατά την τοποθέτηση των κατεψυγμένων να μην καλυφθούν οι σχισμές του βεντιλατέρ.

- Τοποθετείτε τα τρόφιμα απλωμένα στα επάνω συρτάρια κατάψυξης.

Κατάψυξη και διατήρηση στην κατάψυξη

Χρόνος αποθήκευσης κατεψυγμένων τροφίμων

Η ικανότητα αποθήκευσης των τροφίμων είναι πολύ διαφορετική ακόμη και αν διατηρείται η προδιαγεγραμμένη θερμοκρασία των -18°C . Ακόμη και σε κατεψυγμένα προϊόντα λαμβάνουν χώρα εξαιρετικά αργές διαδικασίες αποσύνθεσης. Μέσω του οξυγόνου του αέρα μπορεί, π.χ. το λίπος να γίνει ταγγό. Γι' αυτό το άπαχο κρέας μπορεί να μείνει αποθηκευμένο για περίπου το διπλάσιο χρονικό διάστημα απ' ότι το λιπαρό κρέας.

Οι χρόνοι αποθήκευσης που δίνονται είναι ενδεικτικοί για τη διάρκεια αποθήκευσης διαφορετικών ομάδων τροφίμων στην κατάψυξη.

Ομάδα τροφίμων	Χρόνος αποθήκευσης (μήνες)
Παγωτό	2 ως 6
Ψωμί, ζυμωτά	2 ως 6
Τυρί	2 ως 4
Ψάρι, λιπαρό	1 ως 2
Ψάρι, άπαχο	1 ως 5
Λουκάνικο, ζαμπόν	1 ως 3
Κινήγι, χοιρινό	1 ως 12
Πουλερικά, βοδινό	2 ως 10
Λαχανικά, φρούτα	6 ως 18
Αρωματικά χόρτα	6 ως 10

Σε κατεψυγμένα προϊόντα του εμπορίου η χρονική διάρκεια αποθήκευσης που αναγράφεται στη συσκευασία είναι καθοριστική.

Με σταθερή θερμοκρασία κατάψυξης στους -18°C και κατάλληλη υγιεινή μπορεί να αξιοποιηθεί ο μέγιστος χρόνος αποθήκευσης των τροφίμων, ενώ ταυτόχρονα μειώνεται και ο όγκος των απορριμμάτων τροφίμων.

Κατάψυξη και διατήρηση στην κατάψυξη

Απόψυξη κατεψυγμένων

Μην επανακαταψύχετε τρόφιμα κατά το ήμισυ ή τελείως αποψυγμένα. Μόνο αν τα μαγειρέψετε (βράσιμο ή ψήσιμο), μπορείτε να τα τοποθετήσετε και πάλι στην κατάψυξη.

Η απόψυξη των κατεψυγμένων γίνεται:

- στον φούρνο μικροκυμάτων
- στον ηλεκτρικό φούρνο στη θέση «θερμός αέρας» ή «απόψυξη»
- σε θερμοκρασία δωματίου
- στη συντήρηση (η ψύξη που απορρέει από τα κατεψυγμένα αξιοποιείται για την ψύξη των υπόλοιπων τροφίμων),
- στον φούρνο ατμού

Τις **φέτες κρέατος και ψαριού** μπορείτε να τις ρίξετε στο καυτό τηγάνι, ακόμη κι αν δεν έχουν ξεπαγώσει τελείως.

Ξεπαγώνετε τα **κομμάτια κρέατος και ψαριού** (π.χ. κιμά, κοτόπουλο, φιλέτο ψαριού) με τέτοιο τρόπο, ώστε να μην έρχονται σε επαφή με άλλα τρόφιμα. Συγκεντρώνετε το νερό απόψυξης και το πετάτε προσεκτικά.

Τα **φρούτα** ξεπαγώνουν σε θερμοκρασία περιβάλλοντος στη συσκευασία τους ή σε μια σκεπασμένη λεκάνη.

Τα **λαχανικά** γενικά, όπως είναι παγωμένα, μπορείτε να τα ρίξετε σε νερό που βράζει ή να τα σοτάρετε σε καυτό βούτυρο. Λόγω της τροποποιημένης κυτταρικής δομής τους, υπολογίζετε για το μαγείρεμά τους λιγότερο χρόνο από ό,τι αν ήταν φρέσκα.

Ταχεία ψύξη ποτών και αναψυκτικών

Τα μπουκάλια που τοποθετείτε στην κατάψυξη για ταχεία ψύξη, πρέπει να τα βγάζετε **το αργότερο μετά από μία ώρα**, γιατί μπορεί να προκληθεί έκρηξη.

Χρήση εξαρτημάτων

Παρασκευή πάγου

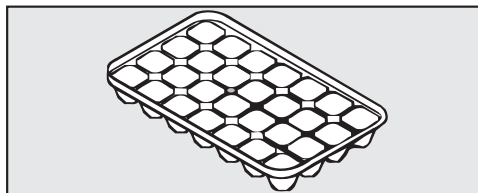

- Γεμίζετε την παγοθήκη κατά τα τρία τέταρτα με νερό και την τοποθετείτε στον πάτο ενός συρταριού κατάψυξης.
- Για να βγάλετε την παγοθήκη, αν έχει κολλήσει, χρησιμοποιείτε ένα αμβλύ αντικείμενο, π.χ. τη λαβή ενός κουταλιού. Για να βγάλετε την παγοθήκη, αν έχει κολλήσει, χρησιμοποιείτε ένα αμβλύ αντικείμενο, π.χ. τη λαβή ενός κουταλιού.

Χρήσιμη συμβουλή: Τα παγάκια βγαίνουν εύκολα, αν κρατήσετε για λίγο την παγοθήκη κάτω από τρεχούμενο νερό.

Εσωτερική διαρρύθμιση

Αφαίρεση του συρταριού

Τα συρτάρια αφαιρούνται για να τα γεμίσετε ή να τα αδειάσετε ή και για να τα καθαρίσετε.

Ομοίως μπορείτε να μεγαλώσετε τη ζώνη κατάψυξης αφαιρώντας ένα συρτάρι κατάψυξης, αν θέλετε να τοποθετήσετε μεγαλύτερου μεγέθους τρόφιμα, όπως π.χ. γαλοπούλα ή κυνήγι.

Αν αφαιρέσετε τα συρτάρια κατάψυξης, προσέχετε: το κατώτατο συρτάρι πρέπει να μένει πάντα στη συσκευή.

- Τραβάτε τα συρτάρια προς τα έξω μέχρι το σημείο που σταματούν και τα σηκώνετε προς τα πάνω.

Απόψυξη συσκευής

Συντήρηση

Η συντήρηση αποψύχεται αυτόματα.

Κατά το χρονικό διάστημα που λειτουργεί ο συμπιεστής, μπορεί να δημιουργηθούν στο πίσω τοίχωμα της συντήρησης στρώματα πάχνης και παγωμένα σταγονίδια νερού. Αυτά δεν χρειάζεται να τα απομακρύνετε, γιατί αποψύχονται αυτόματα από τη θερμότητα που εκπέμπει ο συμπιεστής.

Το νερό απόψυξης τρέχει από ένα αυλάκι και διαμέσου ενός σωλήνα καταλήγει στο σύστημα εξάτμισης, στο πίσω μέρος της συσκευής.

Γι' αυτό διατηρείτε καθαρά το αυλάκι και το άνοιγμα για την έξοδο του νερού απόψυξης. Το νερό απόψυξης πρέπει πάντα να μπορεί να ρέει ανεμπόδιστο.

Κατάψυξη

Η συσκευή είναι εξοπλισμένη με το σύστημα «NoFrost» με το οποίο η απόψυξη στην κατάψυξη γίνεται αυτόματα.

Η υγρασία που δημιουργείται απορροφάται από το βεντιλατέρ της κατάψυξης, υγροποιείται και οδηγείται έξω σε ένα δίσκο κοντά στο μοτέρ της συσκευής. Εκεί εξατμίζεται από τη θερμοκρασία του μοτέρ.

Με αυτή την αυτόματη μέθοδο απόψυξης δεν δημιουργείται ποτέ πάγος στην κατάψυξη. Τα τρόφιμα δεν κινδυνεύουν από μερική απόψυξη.

Προσέχετε να μην εισχωρήσει νερό στο ηλεκτρονικό σύστημα ή τον φωτισμό.

 Κίνδυνος ζημιάς λόγω της εισερχόμενης υγρασίας.

Ο ατμός μιας συσκευής ατμοκαθαρισμού μπορεί να προκαλέσει ζημιά σε πλαστικά και ηλεκτρικά εξαρτήματα. Μην χρησιμοποιείτε ατμοκαθαριστή για να καθαρίσετε το ψυγείο.

Δεν επιτρέπεται να τρέξει σαπουνό-νερο μέσα στο άνοιγμα εξόδου του νερού απόψυξης.

Δεν επιτρέπεται να αφαιρέσετε την πινακίδα τύπου από το εσωτερικό της συσκευής. Σε περίπτωση βλάβης είναι απαραίτητη.

Υποδείξεις για το καθαριστικό

Στο εσωτερικό της συσκευής χρησιμοποιείτε μόνο μέσα καθαρισμού και περιποίησης που είναι ακίνδυνα για τα τρόφιμα.

Για να μην πάθουν ζημιά όλες οι επιφάνειες, **μην** χρησιμοποιείτε κατά τον καθαρισμό

- καθαριστικά που περιέχουν σόδα, αμμωνία, οξέα ή χλώριο,
- υλικά αφαίρεσης αλάτων,
- δυνατά καθαριστικά σε μορφή σκόνης ή παχύρρευστου υγρού,
- καθαριστικά που περιέχουν διαλύτες,
- καθαριστικά ανοξειδωτων επιφανειών,
- απορρυπαντικά πλυντηρίων πιάτων,
- σπρέι φούρνου,
- καθαριστικά για τζάμια,
- σκληρά σφουγγάρια και βούρτσες, όπως π.χ. αυτά για κατσαρόλες,
- ειδικά σφουγγαράκια σε σχήμα γόμας που «σβήνουν» τη βρωμιά χωρίς νερό και σαπούνι,
- κοφτερές μεταλλικές ξύστρες.

Για τον καθαρισμό συνιστάται ένα καθαρό σφουγγάρι, χλιαρό νερό με λίγο απορρυπαντικό.

Σημαντικές υποδείξεις σχετικά με τον καθαρισμό θα βρείτε στις ακόλουθες σελίδες.

Καθαρισμός και περιποίηση

Προετοιμασία του ψυγείου για τον καθαρισμό

- Απενεργοποιήστε το ψυγείο.
- Η οθόνη σβήνει και η ψύξη είναι απενεργοποιημένη.
- Αφαιρέστε τα τρόφιμα από το ψυγείο και τοποθετήστε τα σε ψυχρό μέρος.
 - Αφαιρείτε τα ράφια πόρτας και το ράφι μπουκαλιών από την πόρτα της συσκευής.
 - Αφαιρείτε τα συρτάρια κατάψυξης.
 - Βγάζετε έξω όλα τα αφαιρούμενα μέρη της συσκευής για να τα καθαρίσετε.

Αποσυναρμολόγηση των ραφιών συντήρησης

- Τοποθετείτε το ράφι πάνω σε μία μαλακή βάση (π.χ. ένα πετσετάκι κουζίνας) στην επιφάνεια εργασίας.

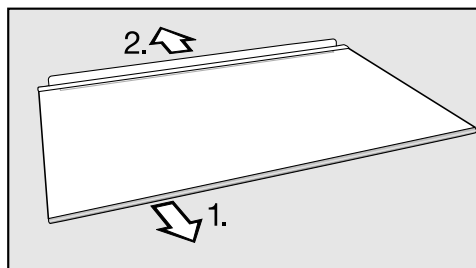

- Πριν από τον καθαρισμό των ραφιών αφαιρείτε τον πλαστικό πήχη και τον πίσω προστατευτικό πήχη.
1. Αφαιρείτε τον πλαστικό πήχη τραβώντας τον από τη μία πλευρά.
 2. Τραβάτε την προστατευτική βέργα.
- Στερεώνετε τον πλαστικό πήχη μετά τον καθαρισμό και τον προστατευτικό πήχη πάλι στο ράφι συντήρησης.

Καθαρίζετε τον εσωτερικό χώρο και τα εξαρτήματα

Η συσκευή θα πρέπει να καθαρίζεται τακτικά, τουλάχιστον μία φορά τον μήνα.

Μην αφήνετε τη βρομιά να ξεραθεί, αλλά αφαιρείτε την άμεσα.

- Καθαρίζετε **τους εσωτερικούς χώρους** με ένα καθαρό απορροφητικό πανί, χλιαρό νερό και λίγο υγρό πλύσης πιάτων στο χέρι.
- Μετά τον καθαρισμό ξεπλένετε με καθαρό νερό και στεγνώνετε με ένα μαλακό πανί.

Αφαιρείτε τους πλαστικούς πήχεις, πριν τοποθετήσετε τα ράφια συντήρησης ή τα ράφια πόρτας στο πλυντήριο πιάτων.

Τα παρακάτω μέρη **δεν πλένονται στο πλυντήριο πιάτων**:

- οι πλαστικοί πήχεις
- όλα τα συρτάρια και τα καπάκια των συρταριών (ανάλογα με το μοντέλο)
- το ράφι για μπουκάλια
- Καθαρίζετε αυτά τα εξαρτήματα στο χέρι.

 Κίνδυνος πρόκλησης ζημιών λόγω πολύ υψηλών θερμοκρασιών στο πλυντήριο πιάτων.

Μέρη του ψυγείου μπορούν λόγω του καθαρισμού στο πλυντήριο πιάτων σε θερμοκρασία μεγαλύτερη από 55 °C να καταστούν άχρηστα π.χ. να παραμορφωθούν.

Επιλέξτε για μέρη κατάλληλα για το πλυντήριο πιάτων μόνο προγράμματα πλυντηρίου πιάτων με θερμοκρασία στο μέγιστο 55 °C.

Μέσω της επαφής με φυσικές χρωστικές ουσίες, π.χ. που υπάρχουν σε καρότα, ντομάτες και κέτσαπ μπορεί να αλλοιωθεί το χρώμα των πλαστικών μερών στο πλυντήριο πιάτων. Η αλλοίωση αυτή είναι επιφανειακή και δεν έχει καμία επίδραση στη λειτουργικότητα και σταθερότητα των μερών.

Τα παρακάτω μέρη **πλένονται στο πλυντήριο πιάτων**:

- το στήριγμα μπουκαλιών, η αυγοθήκη, η παγοθήκη (ανάλογα με το μοντέλο)
- τα ράφια πόρτας και τα ράφια πόρτας για μπουκάλια στο εσωτερικό της πόρτας (χωρίς πλαστικό πήχη)
- τα ράφια (χωρίς πήχεις και χωρίς τυπωμένα γράμματα)
- το στήριγμα για φίλτρα οσμών (διατίθεται ως πρόσθετο εξάρτημα)
- Καθαρίζετε το αυλάκι και το σωλήνα εξόδου του νερού απόψυξης με ένα στικ ή ξυλάκι συχνότερα, για να φεύγει ανεμπόδιστα το νερό της απόψυξης.

Καθαρισμός και περιποίηση

- Αφήνετε τη συσκευή ανοιχτή για λίγο ακόμη, για να αεριστεί επαρκώς και να αποφύγετε τη δημιουργία οσμών.

Καθαρισμός πορτών συσκευής και πλαϊνών τοιχωμάτων

Αν η βρωμιά παραμείνει για αρκετό χρονικό διάστημα, ενδεχομένως να μην μπορεί να αφαιρεθεί.
Το χρώμα των επιφανειών μπορεί να αλλοιωθεί.

Αφαιρείτε τη βρωμιά της πρόσοψης συσκευής και των πλαϊνών τοιχωμάτων καλύτερα αμέσως.

Όλες οι επιφάνειες είναι ευαίσθητες στις γρατζουνιές και το χρώμα τους μπορεί να αλλοιωθεί, αν έρθουν σ' επαφή με ακατάλληλα καθαριστικά.
Διαβάστε τις πληροφορίες στην ενότητα «Υποδείξεις για το καθαριστικό» στην αρχή αυτού του κεφαλαίου.

- Καθαρίστε τις επιφάνειες με ένα καθαρό απορροφητικό πανί, υγρό πλύσης πιάτων στο χέρι και ζεστό νερό. Για τον καθαρισμό μπορείτε ακόμη να χρησιμοποιήσετε ένα καθαρό, υγρό πανί από μικροΐνες, χωρίς απορρυπαντικό.
- Μετά τον καθαρισμό ξεπλένετε με καθαρό νερό και στεγνώνετε με ένα μαλακό πανί.

Για ανοξειδωτες συσκευές ισχύουν τα εξής:

Πρόσοψη της συσκευής

 Κίνδυνος ζημιάς εξαιτίας λάθος καθαρισμού.

Η επίστρωση (CleanSteel) καταστρέφεται.

Στην επιφάνεια αυτή **μη χρησιμοποιείτε προϊόντα καθαρισμού για ανοξειδωτα.**

Η πρόσοψη συσκευής είναι εφοδιασμένη με μια άριστης ποιότητας επίστρωση (CleanSteel). Η επίστρωση αυτή προστατεύει από τη βρωμιά και διευκολύνει τον καθαρισμό.

Καθαρισμός εγκάρσιων τομών αερισμού και εξαερισμού

Η συγκέντρωση σκόνης αυξάνει την κατανάλωση ρεύματος.

- Καθαρίζετε τακτικά τα ανοίγματα εξαερισμού με ένα πινέλο ή με ηλεκτρική σκούπα (χρησιμοποιείτε π.χ. τη βούρτσα σκαλιστών επιφανειών για τις σκούπες Miele).

Καθαρισμός πίσω πλευράς συμπιεστή και μεταλλικού πλέγματος

Η συγκέντρωση σκόνης αυξάνει την κατανάλωση ρεύματος.

 Κίνδυνος ζημιάς εξαιτίας λανθασμένου καθαρισμού.

Καλώδια και άλλα μέρη της συσκευής μπορεί να κοπούν, να λυγίσουν ή να πάθουν ζημιά.

Καθαρίζετε προσεκτικά τον συμπιεστή και το μεταλλικό πλέγμα.

Ο συμπιεστής και το μεταλλικό πλέγμα (εναλλάκτης θερμότητας) στο πίσω τοίχωμα της συσκευής θα πρέπει να καθαρίζονται από τη σκόνη τουλάχιστον μια φορά το χρόνο.

Καθαρισμός φλάντζας πόρτας

Αν η φλάντζα της πόρτας έχει καταστραφεί ή έχει ξεγλιστρήσει από την εγκοπή, ενδεχομένως η πόρτα συσκευής να μην κλείνει σωστά, και η απόδοση ψύξης μειώνεται. Ως αποτέλεσμα, στο εσωτερικό δημιουργείται νερό συμπύκνωσης και μπορεί να γίνει πάγος.

Μην καταστρέφετε τη φλάντζα πόρτας και προσέχετε, ώστε η φλάντζα πόρτας να μην γλιστρά από την εγκοπή.

 Κίνδυνος ζημιάς εξαιτίας λανθασμένου καθαρισμού.

Ο χειρισμός της φλάντζας πόρτας με έλαια ή λίπη μπορεί να καταστήσει πορώδη την επιφάνειά της.

Μην χρησιμοποιείτε έλαια ή λίπη κατά τον χειρισμό της φλάντζας πόρτας.

- Καθαρίζετε τακτικά τη φλάντζα πόρτας με καθαρό νερό και σκουπίζετε στο τέλος προσεκτικά με στεγνό πανί.

Καθαρισμός και περιποίηση

Θέτετε σε λειτουργία τη συσκευή μετά τον καθαρισμό

- Τοποθετείτε πάλι στη συσκευή όλα τα μέρη που είχατε αφαιρέσει.
- Θέστε σε λειτουργία το ψυγείο.
- Θέτετε σε λειτουργία την εντατική κατάψυξη για κάποιο χρονικό διάστημα, για να αποκτήσει γρήγορα η κατάψυξη την κατάλληλη θερμοκρασία.
- Τοποθετείτε τα τρόφιμα στη συντήρηση και κλείνετε την πόρτα της συσκευής.
- Σπρώχνετε τα συρτάρια της κατάψυξης με τα κατεψυγμένα μέσα στην κατάψυξη και κλείνετε την πόρτα συσκευής.
- Απενεργοποιείτε τη λειτουργία εντατικής κατάψυξης πατώντας το πλήκτρο εντατικής κατάψυξης μόλις η κατάψυξη φτάσει σε σταθερή θερμοκρασία τουλάχιστον -18°C .

Αλλαγή φίλτρων οσμών

Το φίλτρο οσμών με στήριγμα KKF-FF (Active AirClean) διατίθεται ως πρόσθετο εξάρτημα (βλέπε κεφ. «Περιγραφή συσκευής», παράγραφος «Εξαρτήματα»).

Αλλάζετε περίπου κάθε 6 μήνες τα φίλτρα οσμών στο στήριγμα.

Ανταλλακτικά φίλτρα οσμών KKF-RF θα βρείτε στο τμήμα ανταλλακτικών της Miele, στα καταστήματα πώλησης προϊόντων Miele ή στο Internet στη διεύθυνση www.miele-shop.gr.

Χρήσιμη συμβουλή: Το στήριγμα για τα φίλτρα οσμών είναι κατάλληλο για πλύσιμο στο πλυντήριο πιάτων.

- Αφαιρέστε το στήριγμα για τα φίλτρα οσμών από το ράφι, τραβώντας το προς τα πάνω.

Τα τοποθετημένα φίλτρα οσμών δεν επιτρέπεται να εφάπτονται στο πίσω τοίχωμα στη συσκευή, αφού μέσω της υγρασίας στο πίσω τοίχωμα μπορεί να κολλήσουν με αυτό. Τοποθετήστε τα νέα φίλτρα οσμών τόσο βαθιά στο στήριγμα, ώστε να μην προεξέχουν από την άκρη του στηρίγματος.

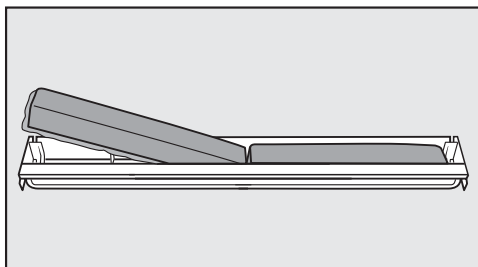

- Βγάλτε τα δύο φίλτρα οσμών και τοποθετήστε τα νέα φίλτρα με το περιμετρικό πλαίσιο προς τα κάτω μέσα στο στήριγμα.

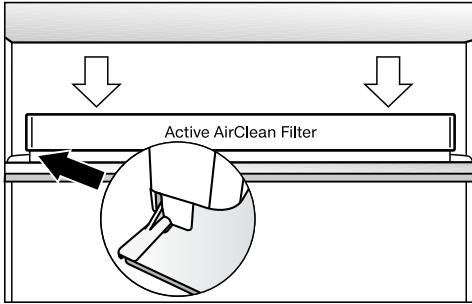

- Τοποθετήστε τη θήκη προς τα πίσω και κεντρικά σε ένα από τα ράφια συντήρησης, και στηρίξτε τη στο πίσω πλαίσιο του ραφίου που προεξέχει.

Τι πρέπει να κάνετε, όταν...

Τις περισσότερες απλές βλάβες ή ανωμαλίες που μπορεί να παρουσιαστούν κατά την καθημερινή χρήση, μπορείτε να τις αντιμετωπίσετε μόνοι σας. Σε πολλές περιπτώσεις εξοικονομείτε χρόνο και χρήμα, επειδή δεν χρειάζεται να καλέσετε το Miele Service.

Οι επόμενοι πίνακες μπορεί να σας βοηθήσουν να εντοπίσετε την αιτία μιας βλάβης ή ανωμαλίας και να την αποκαταστήσετε.

Αποφεύγετε να ανοίγετε τη συσκευή, μέχρι να αποκατασταθεί η βλάβη, για να διατηρήσετε την απώλεια ψύξης σε χαμηλά επίπεδα.

Πρόβλημα	Αιτία και διόρθωση
Η συσκευή δεν έχει απόδοση ψύξης και ο εσωτερικός φωτισμός δεν λειτουργεί με ανοιχτή πόρτα συντήρησης.	Η συσκευή δεν έχει τεθεί σε λειτουργία. ■ Θέτετε σε λειτουργία τη συσκευή.
	Το φινιρίσμα δεν έχει τοποθετηθεί σωστά στην πρίζα. ■ Τοποθετείτε το φινιρίσμα στην πρίζα.
	Η ασφάλεια στον ηλεκτρικό πίνακα έχει πέσει. Το ψυγείο, η τάση ηλεκτρικού ρεύματος του σπιτιού ή κάποια άλλη συσκευή μπορεί να παρουσιάζουν βλάβη. ■ Απευθυνθείτε σε ηλεκτρολόγο ή στο Miele Service.
Ο συμπιεστής ενεργοποιείται όλο και πιο συχνά και για περισσότερο χρόνο, η θερμοκρασία στη συσκευή είναι πολύ χαμηλή.	Τα ανοίγματα αερισμού και εξαερισμού είναι κλειστά ή σκονισμένα. ■ Μην καλύπτετε τα ανοίγματα αερισμού και εξαερισμού. ■ Καθαρίζετε τακτικά τα ανοίγματα αερισμού και εξαερισμού από τη σκόνη.
	Ανοίξατε πολλές φορές τις πόρτες της συσκευής ή τοποθετήσατε μεγάλες ποσότητες φρέσκων τροφίμων στη συντήρηση ή στην κατάψυξη. ■ Ανοίγετε τις πόρτες συσκευής μόνο όταν χρειάζεται και μόνο για το συντομότερο δυνατό χρονικό διάστημα. Η απαιτούμενη θερμοκρασία αποκαθίσταται από μόνη της μετά από λίγο.
	Οι πόρτες της συσκευής δεν έχουν κλείσει σωστά. Ενδεχομένως να έχει ήδη σχηματιστεί στην κατάψυξη παχύ στρώμα πάγου. ■ Κλείνετε τις πόρτες της συσκευής.



Τι πρέπει να κάνετε, όταν...

Πρόβλημα	Αιτία και διόρθωση
	<p>Η απαιτούμενη θερμοκρασία αποκαθίσταται από μόνη της μετά από λίγο.</p> <p>Αν έχει ήδη σχηματιστεί παχύ στρώμα πάγου, μειώνεται η απόδοση ψύξης, με αποτέλεσμα να αυξάνεται η κατανάλωση ρεύματος.</p> <ul style="list-style-type: none">■ Κάνετε απόψυξη και καθαρίστε τη συσκευή.
	<p>Η θερμοκρασία περιβάλλοντος είναι πολύ υψηλή. Όσο πιο υψηλή είναι η θερμοκρασία περιβάλλοντος, τόσο μεγαλύτερο είναι το χρονικό διάστημα λειτουργίας του συμπιεστή.</p> <ul style="list-style-type: none">■ Λάβετε υπόψη σας τις υποδείξεις στο κεφάλαιο «Εγκατάσταση», ενότητα «Οδηγίες τοποθέτησης – Χώρος τοποθέτησης συσκευής».
	<p>Η θερμοκρασία στη συσκευή έχει ρυθμιστεί πολύ χαμηλά.</p> <ul style="list-style-type: none">■ Διορθώστε τη ρύθμιση της θερμοκρασίας.
	<p>Καταψύχθηκε μεγάλη ποσότητα τροφίμων με μία φορά.</p> <ul style="list-style-type: none">■ Λάβετε υπόψη σας τις υποδείξεις στο κεφάλαιο «Κατάψυξη και διατήρηση στην κατάψυξη».
	<p>Η λειτουργία εντατικής κατάψυξης είναι ακόμη ενεργοποιημένη.</p> <ul style="list-style-type: none">■ Για λόγους εξοικονόμησης ενέργειας, μπορείτε να διακόψετε νωρίτερα την εντατική κατάψυξη.

Τι πρέπει να κάνετε, όταν...



Πρόβλημα	Αιτία και διόρθωση
<p>Ο συμπιεστής λειτουργεί πιο σπάνια και για μικρότερο χρονικό διάστημα, έτσι η θερμοκρασία στη συσκευή αυξάνεται.</p>	<p>Αυτό δεν είναι βλάβη. Η ρυθμισμένη θερμοκρασία είναι πολύ υψηλή.</p> <ul style="list-style-type: none"> ■ Διορθώνετε τη ρύθμιση της θερμοκρασίας. ■ Ελέγχετε τη θερμοκρασία άλλη μια φορά μετά από 24 ώρες.
	<p>Τα κατεψυγμένα αρχίζουν να αποψύχονται. Η θερμοκρασία περιβάλλοντος, για την οποία είναι κατασκευασμένη η συσκευή σας, έχει πέσει κάτω από τα όρια.</p> <p>Ο συμπιεστής λειτουργεί σπανιότερα, όταν η θερμοκρασία περιβάλλοντος είναι πολύ χαμηλή. Για τον λόγο αυτόν μπορεί η θερμοκρασία να ανέβει πολύ στην κατάψυξη.</p> <ul style="list-style-type: none"> ■ Λάβετε υπόψη σας τις υποδείξεις στο κεφάλαιο «Εγκατάσταση», ενότητα «Οδηγίες τοποθέτησης - Χώρος τοποθέτησης συσκευής». ■ Αυξάνετε τη θερμοκρασία περιβάλλοντος.
<p>Ο συμπιεστής λειτουργεί συνεχώς.</p>	<p>Αυτό δεν είναι βλάβη! Για την εξοικονόμηση ενέργειας, ο συμπιεστής, όταν οι ανάγκες ψύξης είναι χαμηλές, μεταβαίνει σε λειτουργία χαμηλών στροφών. Με αυτόν τον τρόπο αυξάνεται ο χρόνος λειτουργίας του συμπιεστή.</p>
<p>Η μόνωση πόρτας έχει πάθει ζημιά ή πρέπει να αντικατασταθεί.</p>	<p>Η μόνωση πόρτας μπορεί να αντικατασταθεί χωρίς εργαλεία.</p> <ul style="list-style-type: none"> ■ Αντικαταστήστε τα λάστιχα της πόρτας. Μπορείτε να τα προμηθευτείτε από τα καταστήματα πώλησης προϊόντων Miele ή από το τμήμα ανταλλακτικών της Miele.
<p>Το ψυγείο έχει πιάσει πάγο ή στο εσωτερικό του έχει συσσωρευθεί νερό συμπύκνωσης. Ενδεχομένως δεν κλείνει σωστά η πόρτα της συσκευής.</p>	<p>Η φλάντζα πόρτας έχει ξεγλιστρήσει από την εγκοπή.</p> <ul style="list-style-type: none"> ■ Ελέγξτε, αν η φλάντζα πόρτας είναι τοποθετημένη σωστά στην εγκοπή.
	<p>Η φλάντζα της πόρτας έχει υποστεί ζημιά.</p> <ul style="list-style-type: none"> ■ Ελέγξτε αν η φλάντζα της πόρτας έχει υποστεί ζημιά.

Μηνύματα στην οθόνη

Μήνυμα	Αιτία και διόρθωση
<p>Στην οθόνη αναβοσβήνει το σύμβολο συναγερμού  μαζί με την ένδειξη θερμοκρασίας.</p>	<p>Ο συναγερμός θερμοκρασίας ενεργοποιήθηκε (βλέπε κεφ. «Συναγερμός θερμοκρασίας και συναγερμός πόρτας»): Η κατάψυξη σε σχέση με τη ρυθμισμένη θερμοκρασία είναι πολύ θερμή ή πολύ ψυχρή.</p> <p>Τα αίτια για αυτό μπορεί να είναι για παράδειγμα:</p> <ul style="list-style-type: none"> – Η πόρτα συσκευής άνοιξε συχνά. – Μία μεγάλη ποσότητα τροφίμων καταψύχθηκε χωρίς να ενεργοποιηθεί η λειτουργία εντατικής κατάψυξης. – Υπήρξε μία παρατεταμένη διακοπή ρεύματος. <p>■ Διορθώνετε την κατάσταση συναγερμού.</p> <p>Όταν η κατάσταση συναγερμού τερματιστεί, σβήνει το σύμβολο συναγερμού .</p> <p>■ Ανάλογα με τη θερμοκρασία ελέγχετε αν τα τρόφιμα έχουν αρχίσει να ξεπαγώνουν. Αν συμβαίνει αυτό, πρέπει να τα μαγειρέψετε ή να τα ψήσετε, πριν τα τοποθετήσετε και πάλι στην κατάψυξη.</p>
<p>Στην οθόνη εμφανίζεται «F0 έως F9».</p>	<p>Υπάρχει βλάβη.</p> <p>■ Ειδοποιείτε το Miele Service.</p>
<p>Στην οθόνη ανάβει το σύμβολο , η συσκευή δεν έχει απόδοση ψύξης, ο χειρισμός της συσκευής καθώς και ο εσωτερικός φωτισμός είναι παρόλα αυτά σε λειτουργία.</p>	<p>Η εκθεσιακή ρύθμιση έχει ενεργοποιηθεί. Αυτή η λειτουργία καθιστά δυνατή την παρουσίαση της συσκευής στα καταστήματα πώλησης χωρίς να ενεργοποιηθεί ή ψύξη. Δε χρειάζεστε αυτή τη λειτουργία για ιδιωτική χρήση.</p> <p>■ Ρωτήστε το Miele Service για το πως μπορείτε να απενεργοποιήσετε την εκθεσιακή ρύθμιση στη συσκευή σας.</p>

Τι πρέπει να κάνετε, όταν...

Ο εσωτερικός φωτισμός δεν λειτουργεί

Πρόβλημα	Αιτία και διόρθωση
Ο εσωτερικός φωτισμός δεν λειτουργεί.	<p>Η συσκευή ή η συντήρηση δεν έχουν τεθεί σε λειτουργία.</p> <ul style="list-style-type: none">■ Θέτετε σε λειτουργία τη συσκευή ή τη συντήρηση.
	<p>Η λειτουργία Sabbath είναι ενεργοποιημένη: Η οθόνη σκοτεινιάζει και η συσκευή κρυώνει.</p> <ul style="list-style-type: none">■ Πιέζετε σύντομα το πλήκτρο εντατικής κατάψυξης, για να αφήσετε τη λειτουργία Sabbath. <p>Στη συνέχεια εμφανίζεται στην οθόνη η θερμοκρασία, και ο εσωτερικός φωτισμός ανάβει (βλέπε κεφ. «Προγραμματισμός άλλων ρυθμίσεων», ενότητα «Ενεργοποίηση / Απενεργοποίηση λειτουργίας Sabbath»).</p>
	<p>Ο εσωτερικός φωτισμός απενεργοποιείται αυτόματα μετά από περίπου 15 λεπτά λόγω υπερθέρμανσης, όταν μείνει η πόρτα ανοιχτή. Αν δεν είναι αυτός ο λόγος τότε υπάρχει βλάβη.</p>
	<div style="border: 1px solid gray; padding: 5px;"><p> Κίνδυνος ηλεκτροπληξίας λόγω ανοιχτών, ηλεκτροφόρων μερών.</p><p>Με την αφαίρεση του καλύμματος φωτός μπορεί να έρθετε σε επαφή με ηλεκτροφόρα μέρη.</p><p>Μην αφαιρείτε το καπάκι φωτός. Ο φωτισμός LED επιτρέπεται να αντικατασταθεί και να επισκευαστεί αποκλειστικά από το Miele Service.</p></div> <div style="border: 1px solid gray; padding: 5px; margin-top: 5px;"><p> Κίνδυνος τραυματισμού από τον φωτισμό LED. Αυτός ο φωτισμός αντιστοιχεί στην ομάδα κινδύνου RG 2. Εάν το καπάκι είναι χαλασμένο μπορούν να τραυματιστούν τα μάτια.</p><p>Σε περίπτωση χαλασμένου καλύμματος λαμπτήρα μην κοιτάτε απευθείας στον φωτισμό με οπτικά εργαλεία (έναν φακό ή παρεμφερές) από πολύ κοντά.</p></div> <ul style="list-style-type: none">■ Ειδοποιείτε το Miele Service.

Γενικά προβλήματα με τη συσκευή

Πρόβλημα	Αιτία και διόρθωση
Η πόρτα της κατάψυξης δεν ανοίγει, όταν δοκιμάζετε να την ανοίξετε πολλές φορές.	Αυτό δεν είναι βλάβη! Λόγω δημιουργίας υποπίεσης, μπορείτε να ανοίξετε την πόρτα συσκευής, χωρίς να καταβάλετε υπερβολική δύναμη, μόνο μετά πάροδο 1 λεπτού.
Τα κατεψυγμένα έχουν κολλήσει μεταξύ τους ή με τα τοιχώματα.	Η συσκευασία των τροφίμων δεν ήταν στεγνή κατά την τοποθέτηση. ■ Διαχωρίζετε το κατεψυγμένα με ένα αμβλύ αντικείμενο, π.χ. με τη λαβή ενός κουταλιού.
Τα εξωτερικά τοιχώματα της συσκευής είναι θερμά.	Αυτό δεν είναι βλάβη! Η θερμότητα που δημιουργείται από την παραγωγή ψύξης χρησιμοποιείται για να αποφευχθεί η συμπύκνωση.

Ανάλυση αιτίας θορύβων

Φυσιολογικοί θόρυβοι	Πως δημιουργούνται;
Μπρρρρρ.....	Ο βόμβος προέρχεται από το μοτέρ ψύξης. Όταν τίθεται σε λειτουργία το μοτέρ, μπορεί αρχικά να είναι κάπως εντονότερος.
Μπλουπ, μπλουπ.....	Αυτό το γαργάρισμα, το κελάρυσμα ή βουητό προέρχεται από τη ροή του ψυκτικού υλικού στις σωληνώσεις.
Κλικ.....	Ακούγεται πάντα ένα κλικ, όταν ο θερμοστάτης θέτει σε λειτουργία ή διακόπτει τη λειτουργία του μοτέρ.
Σσρρρρρ....	Μπορεί να ακούγεται ένα σιγανό θρόισμα λόγω της κυκλοφορίας του αέρα στο εσωτερικό της συσκευής.
Κρακ.....	Ένα τρίξιμο ακούγεται πάντα, όταν διαστέλλονται τα υλικά στη συσκευή.

Λάβετε υπόψη σας ότι υπάρχει πάντοτε ένας σχετικός θόρυβος που προκαλείται από το μοτέρ και τη ροή του ψυκτικού υλικού!

Θόρυβοι	Αιτία και διόρθωση
Τρίξιμο, κροτάλισμα, μεταλλικός ήχος τσουγκρίσματος	Η συσκευή δεν είναι επίπεδη. Ελέγχετε την ευθυγράμμιση της συσκευής με αλφάδι. Αν χρειαστεί, ρυθμίζετε τα βιδωτά πόδια κάτω από τη συσκευή ή τοποθετείτε κάτι από κάτω.
	Η συσκευή ακουμπά άλλα έπιπλα ή συσκευές. Μετακινήστε την.
	Τα συρτάρια ή τα ράφια δεν είναι σταθερά τοποθετημένα ή σφηνώνουν. Ελέγχετε τα μέρη που αφαιρούνται και, αν χρειαστεί, τα τοποθετείτε πάλι σωστά.
	Τα μπουκάλια ή δοχεία ακουμπούν το ένα στο άλλο. Τα τακτοποιείτε πιο αραιά μέσα στη συσκευή.
	Το στήριγμα του καλωδίου εξακολουθεί να κρέμεται στο πίσω τοίχωμα της συσκευής. Το αφαιρείτε.

Επικοινωνία σε περίπτωση βλάβης

Για να επισκευαστούν οι βλάβες στη συσκευή σας, τις οποίες δεν μπορείτε να διορθώσετε μόνοι σας, απευθυνθείτε π.χ. στο κατάστημα από το οποίο αγοράσατε τη συσκευή ή στο Miele Service.

Μπορείτε να επικοινωνήσετε με το Miele Service μέσω διαδικτύου στην παρακάτω ιστοσελίδα www.miele.com/service.

Στην τελευταία σελίδα του παρόντος βιβλίου, θα βρείτε τα τηλέφωνα με τα οποία μπορείτε να επικοινωνήσετε για θέματα Service.

Όταν πρόκειται να καλέσετε το Miele Service, θα χρειαστεί να αναφέρετε τον τύπο και τον αριθμό της παραγωγής (αριθμός παραγωγής/αριθμός κατασκευής SN). Τα δύο αυτά στοιχεία βρίσκονται στην πινακίδα τύπου.

Την πινακίδα τύπου θα βρείτε στο εσωτερικό της συσκευής.

Βάση δεδομένων EPREL

Από την 1η Μαρτίου 2021 οι πληροφορίες για την επισήμανση της ενεργειακής απόδοσης και τις απαιτήσεις οικολογικού σχεδιασμού θα διατίθενται στην ευρωπαϊκή βάση δεδομένων προϊόντων (EPREL). Στον σύνδεσμο που ακολουθεί <https://eprel.ec.europa.eu/> θα βρείτε τη βάση δεδομένων προϊόντων. Εδώ θα σας ζητηθεί να εισαγάγετε τον τύπο της συσκευής σας.

Ο τύπος της συσκευής αναγράφεται στην πινακίδα τύπου.



XXXXXX ← Nr. XX/XXXXXXXXXX.

WEINTEMPERATURSCHRANK UNTERTÜRSCHEINHEIT
MULTITEMPERATURE WINE STORAGE CABINET UNDERCOUNTER TOP
ARMOIRE DE MISE EN TEMPERATURES VINSAVANT ENCASTRABLE SOUS PLAN
ARMARIO P. ACCONDISIONAMENTO VINGOARDENPOTTRBAUJ ENKEMERA
BPHHBYI TEMPERATUREYHBYI WYH4H

Klasse/Class Classe/Clase SN-ST	Ap-Typ/AP-Type AP-Type/AP-Type	Enthalte/Evtl./Gross Capacity Volume Evtl./Capacitad Bruta XXX l	Gefrieremenge/Freezing Capacity Pouvoir de Congel./Capac. Congeladora
NetCapacity Tot / R / F / WINE / CHILL	Ges / K / G / WEN / KALT Tot / R / F / WINE / CHILL		R600a: XXg
Volume U e Tot / R / F / WINE / CHILL	Tot / R / F / WINE / CHILL		

Εγγύηση

Ο χρόνος εγγύησης της συσκευής είναι 2 χρόνια.

Περισσότερες πληροφορίες για τους όρους εγγύησης στη χώρα σας παρέχει το Miele Service.

Οδηγίες τοποθέτησης

 Κίνδυνος πυρκαγιάς και πρόκλησης ζημιών λόγω συσκευών που εκπέμπουν θερμότητα. Οι συσκευές που εκπέμπουν θερμότητα μπορεί να αναφλεχθούν και να αρπάξει φωτιά το ψυγείο. Μην τοποθετείτε συσκευές που εκπέμπουν θερμότητα, όπως π.χ. μίνι φούρνοι, διπλές εστίες ή συσκευές για τoστ πάνω στο ψυγείο.

 Κίνδυνος πυρκαγιάς και ζημιάς λόγω ανοιχτής φλόγας. Ανοιχτές φλόγες μπορεί να προκαλέσουν φωτιά στη συσκευή. Κρατάτε μακριά από τη συσκευή ανοιχτές φλόγες π.χ. κερι.

Τοποθέτηση side-by-side

 Κίνδυνος ζημιάς λόγω συμπυκνώματος στους εξωτερικούς τοίχους της συσκευής. Σε περίπτωση υψηλής υγρασίας μπορεί να παραμείνει συμπύκνωμα στα εξωτερικά τοιχώματα της συσκευής και να προκαλέσει διάβρωση. Ουσιαστικά μην τοποθετείτε κανένα ψυγείο με άλλα μοντέλα σε οριζόντια ή κατακόρυφη διάταξη.

Η συσκευή ψύξης σας δεν μπορεί σε καμία περίπτωση να τοποθετηθεί «side-by-side», αφού δεν είναι εφοδιασμένη με ενσωματωμένη θέρμανση στα πλαϊνά τοιχώματα.

Αν επιθυμείτε να τοποθετήσετε περισσότερα από ένα ψυγεία το ένα δίπλα στο άλλο, θα πρέπει να διασφαλίζεται απόσταση 100 mm μεταξύ των συσκευών.

Ενημερωθείτε από το κατάστημα που αγοράσατε τη συσκευή, για τους συνδυασμούς που μπορούν να γίνουν με τη συσκευή σας!

Χώρος τοποθέτησης

Κατάλληλο είναι ένα δωμάτιο ξηρό και καλά αεριζόμενο.

Λάβετε υπόψη σας κατά την επιλογή του χώρου τοποθέτησης, ότι η κατανάλωση ρεύματος της συσκευής αυξάνεται, σε περίπτωση που τοποθετηθεί αυτή κοντά σε κάποια θέρμανση, σε κουζίνα ή κάποια άλλη πηγή θερμότητας. Επίσης πρέπει να αποφεύγεται η απευθείας ηλιακή ακτινοβολία. Όσο υψηλότερη είναι η θερμοκρασία του περιβάλλοντα χώρου, τόσο

περισσότερο λειτουργεί το μοτέρ ψύξης και τόσο υψηλότερη είναι η κατανάλωση ρεύματος.

Κατά τον εντοιχισμό της συσκευής λάβετε υπόψη σας εκτός των άλλων τα ακόλουθα:

- Η πρίζα δεν πρέπει να βρίσκεται πίσω από τη συσκευή και πρέπει να είναι εύκολα προσβάσιμη σε περίπτωση ανάγκης.
- Το φις και το ηλεκτρικό καλώδιο δεν επιτρέπεται να αγγίζουν το πίσω μέρος της συσκευής, γιατί μπορεί να πάθουν ζημιά από τις ταλαντώσεις της συσκευής.
- Επίσης δεν θα πρέπει να συνδέονται άλλες συσκευές σε πρίζες που βρίσκονται πίσω από αυτή τη συσκευή.



Κίνδυνος ζημιάς από διάβρωση.

Σε περίπτωση υψηλής υγρασίας μπορεί να παραμείνει συμπύκνωμα στις εξωτερικές επιφάνειες της συσκευής. Αυτό το νερό συμπυκνώματος μπορεί να οδηγήσει σε διάβρωση των εξωτερικών τοιχωμάτων της συσκευής.

Τοποθετείτε τη συσκευή σε ξηρό ή/και κλιματιζόμενο χώρο με επαρκή αερισμό.

Μετά την τοποθέτηση εξασφαλίστε, ότι οι πόρτες της συσκευής κλείνουν σωστά, ότι τα υπάρχοντα ανοίγματα εξαερισμού διατηρούνται ανοιχτά και ότι η συσκευή εντοιχίστηκε, όπως περιγράφεται.

Ζώνη κλίματος

Το ψυγείο είναι κατασκευασμένο για μια ορισμένη ζώνη κλίματος (εύρος θερμοκρασίας περιβάλλοντος), της οποίας τα όρια πρέπει να τηρούνται. Η ζώνη κλίματος αναγράφεται στην πινακίδα τύπου στο εσωτερικό του ψυγείου.

Ζώνη κλίματος	Θερμοκρασία περιβάλλοντος
SN	+10 έως +32°C
N	+16 έως +32°C
ST	+16 έως +38°C
T	+16 έως +43°C

Μια χαμηλότερη θερμοκρασία περιβάλλοντος οδηγεί σε μεγαλύτερη διάρκεια παύσης λειτουργίας του συμπιεστή. Αυτό μπορεί να οδηγήσει σε αύξηση της θερμοκρασίας μέσα στο ψυγείο, με επακόλουθο την πρόκληση ζημιών.

Εγκατάσταση

Αερισμός και εξαερισμός

⚠ Κίνδυνος πυρκαγιάς και ζημιάς λόγω ανεπαρκούς αερισμού.
Όταν ο εξαερισμός του ψυγείου δεν είναι επαρκής, ο συμπιεστής λειτουργεί συχνότερα και για μεγαλύτερο χρονικό διάστημα. Αυτό οδηγεί σε αυξημένη κατανάλωση ρεύματος και σε αυξημένη θερμοκρασία λειτουργίας του συμπιεστή, κάτι που μπορεί να προκαλέσει ζημιά στον συμπιεστή.

Φροντίζετε για τον επαρκή αερισμό και εξαερισμό του ψυγείου.

Διατηρείτε οπωσδήποτε τα υπάρχοντα ανοίγματα αερισμού και εξαερισμού.

Τα ανοίγματα εξαερισμού δεν επιτρέπεται να καλύπτονται ή να εμποδίζονται.

Επιπλέον, πρέπει να καθαρίζονται τακτικά από τη σκόνη.

Ο αέρας στο πίσω τοίχωμα της συσκευής θερμαίνεται.

Τοποθέτηση συνοδευτικών διαχωριστήρων τοίχου

Για να επιτευχθεί η κατανάλωση ρεύματος που αναφέρεται, καθώς και να αποφευχθεί η δημιουργία σταγονιδίων νερού, πρέπει να χρησιμοποιηθούν οι διαχωριστήρες τοίχου. Με τους τοποθετημένους διαχωριστήρες τοίχου αυξάνεται το βάθος της συσκευής κατά 35 χιλστ. περίπου. Αν δεν χρησιμοποιηθούν οι διαχωριστήρες τοίχου, αυτό δεν επηρεάζει τη λειτουργία της συσκευής. Εξάλλου η κατανάλωση ρεύματος σε αυτή τη συσκευή αυξάνεται ελάχιστα όταν η απόσταση από τον τοίχο είναι μικρότερη.

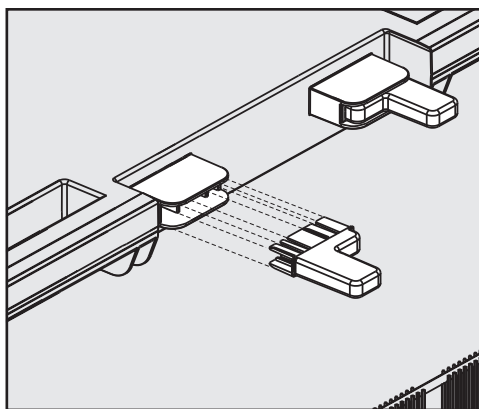

- Τοποθετείτε τους διαχωριστήρες τοίχου στην πίσω πλευρά της συσκευής πάνω ανάμεσα στις λαβές μεταφοράς.

Τοποθέτηση συσκευής

⚠ Κίνδυνος τραυματισμού και ζημιάς σε περίπτωση ανατροπής της συσκευής.

Αν η συσκευή τοποθετηθεί από ένα μόνο πρόσωπο, υπάρχει αυξημένος κίνδυνος τραυματισμού και ζημιάς. Τοποθετείτε τη συσκευή οπωσδήποτε με τη βοήθεια ενός δεύτερου ατόμου.

⚠ Κίνδυνος ζημιάς στο δάπεδο.

Η μετακίνηση της συσκευής μπορεί να προκαλέσει ζημιές στο δάπεδό σας.

Μετακινείτε τη συσκευή προσεκτικά πάνω σε ευαίσθητα δάπεδα.

Για ευκολότερη τοποθέτηση στην πίσω πλευρά της συσκευής επάνω υπάρχουν λαβές μεταφοράς και κάτω πέλματα ολίσθησης για τη μεταφορά.

Χρήσιμη συμβουλή: Τοποθετείτε τη συσκευή μόνο όταν είναι άδεια.

- Τοποθετείτε τη συσκευή όσο το δυνατόν πιο κοντά στον προβλεπόμενο χώρο τοποθέτησης.
- Αποσυνδέετε το καλώδιο σύνδεσης από το πίσω μέρος της συσκευής.
- Αφαιρείτε πρώτα το στήριγμα καλωδίου από την πλάτη της συσκευής.
- Μετακινείτε τη συσκευή προσεκτικά στον χώρο τοποθέτησης που προορίζεται γι' αυτήν.
- Τοποθετείτε τη συσκευή με τους αποστάτες τοίχου (αν είναι εγκατεστημένοι) ή με το πίσω μέρος της συσκευής απευθείας στον τοίχο.

Ευθυγράμμιση συσκευής

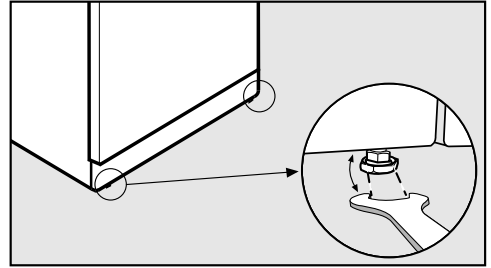

- Ευθυγραμμίζετε τη συσκευή ώστε να είναι σταθερή και επίπεδη, ρυθμίζοντας τα μπροστινά βιδωτά πόδια με το συνοδευτικό διπλό κλειδί.

Εγκατάσταση

Στήριξη πόρτας συσκευής

⚠ Κίνδυνος ζημιών και τραυματισμών λόγω ανατροπής του ψυγείου.

Το ψυγείο είναι πολύ βαρύ, και όταν είναι ανοιχτή η πόρτα του έχει την τάση να γέρνει προς τα εμπρός. Κρατάτε κλειστές τις πόρτες του ψυγείου μέχρι να ολοκληρωθεί ο εντοιχισμός. Το ψυγείο πρέπει να είναι ασφαλισμένο στην εσοχή εντοιχισμού σύμφωνα με τις οδηγίες χρήσης και τοποθέτησης.

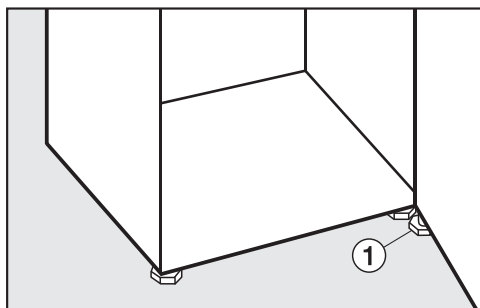

- Περιστρέψτε με το συνοδευτικό διπλό κλειδί **σε κάθε περίπτωση** το βιδωτό πόδι ① στον κάτω μεντεσέ τόσο μέχρι να ακουμπά στο δάπεδο. Στη συνέχεια ξεβιδώνετε το βιδωτό πόδι περαιτέρω κατά ακόμα ¼ περιστροφή.

Εντοιχισμός συσκευής σε μια σειρά επίπλων κουζίνας

⚠ Κίνδυνος πυρκαγιάς και ζημιάς εξαιτίας του ανεπαρκούς εξαερισμού.

Όταν δεν είναι επαρκής ο εξαερισμός της συσκευής, λειτουργεί συχνότερα ο συμπιεστής και λειτουργεί για μεγαλύτερο χρονικό διάστημα. Αυτό οδηγεί σε αυξημένη κατανάλωση ρεύματος και σε αυξημένη θερμοκρασία λειτουργίας του συμπιεστή, κάτι που μπορεί να προκαλέσει ζημιά στον συμπιεστή. Φροντίζετε για τον επαρκή εξαερισμό της συσκευής.

Διατηρείτε οπωσδήποτε τα υπάρχοντα ανοίγματα εξαερισμού. Τα ανοίγματα εξαερισμού δεν επιτρέπεται να καλύπτονται ή να εμποδίζονται.

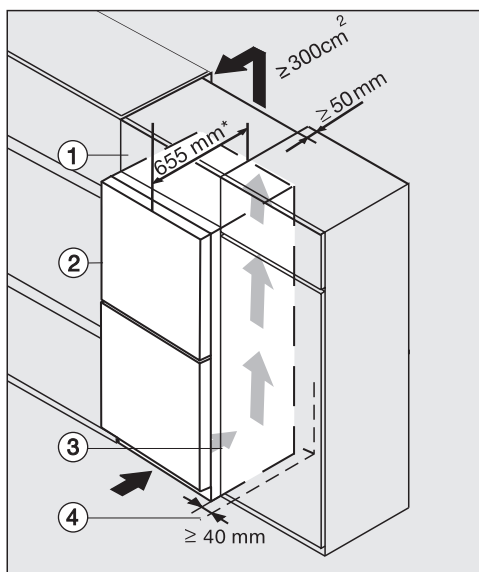

- ① επικαθήμενο ντουλάπι
- ② συσκευή ψύξης
- ③ ντουλάπι κουζίνας
- ④ τοίχος

* Σε συσκευές με εγκατεστημένους διαχωριστήρες τοίχου αυξάνεται το βάθος της συσκευής κατά 35 χιλστ. περίπου.

Η συσκευή μπορεί να εντοιχιστεί σε κάθε σειρά επίπλων κουζίνας και μπορεί να τοποθετηθεί απευθείας δίπλα στο ντουλάπι κουζίνας. Η πρόσοψη της συσκευής πρέπει να προεξέχει τότε 65 χιλστ. από την πρόσοψη του ντουλαπιού κουζίνας. Έτσι η πόρτα συσκευής μπορεί να ανοίξει και να κλείσει άψογα. Για να προσαρμόσετε τη συσκευή στο ύψος της σειράς των επίπλων κουζίνας, μπορείτε να στερεώσετε πάνω από τη συσκευή ένα αντίστοιχο επικαθήμενο ντουλάπι ①.

Κατά την τοποθέτηση της συσκευής δίπλα σε έναν τοίχο ④ είναι απαραίτητη από την πλευρά των μεντεσέδων ανάμεσα στον τοίχο ④ και τη συσκευή ② μια απόσταση ασφαλείας τουλάχιστον 40 χιλστ.

Όσο μεγαλύτερο είναι το άνοιγμα εξαερισμού, τόσο πιο οικονομικά δουλεύει ο συμπιεστής.

- Για την καλύτερη είσοδο και έξοδο του αέρα, πρέπει να υπολογίσετε στην πλάτη της συσκευής ένα κανάλι εξαερισμού με ελάχιστο βάθος 50 χιλστ. πάνω από το συνολικό πλάτος του επικαθήμενου ντουλαπιού.
- Η διατομή εξαερισμού κάτω από την οροφή πρέπει να ανέρχεται τουλάχιστον στα 300 εκ.², έτσι ώστε ο θερμός αέρας να μπορεί να απορροφάται ανεμπόδιστα.

Εγκατάσταση

Διαστάσεις συσκευής

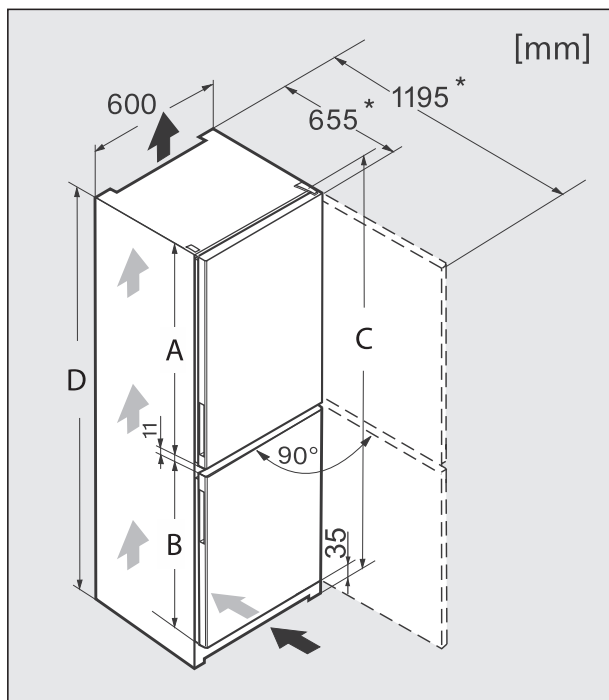

* Διάσταση χωρίς εγκατεστημένους αποστάτες τοίχου. Αν χρησιμοποιηθούν οι αποστάτες τοίχου, το βάθος συσκευής αυξάνεται κατά 35 mm.

	A [mm]	B [mm]	C [mm]	D [mm]
KFN 29162 D ws	1.201	750	2.011	2.000
KFN 29162 D edt/cs	1.201	750	2.011	2.000

Αλλαγή ανοίγματος πόρτας

Η συσκευή παραδίδεται με την πόρτα να ανοίγει δεξιά. Αν η πόρτα είναι απαραίτητο να ανοίγει αριστερά, τότε θα πρέπει να αλλάξετε το άνοιγμα της πόρτας.

⚠ Κίνδυνος τραυματισμού και ζημιάς κατά την αλλαγή του ανοίγματος της πόρτας.

Εάν η αλλαγή του ανοίγματος της πόρτας εκτελείται από ένα μοναδικό πρόσωπο, υπάρχει αυξημένος κίνδυνος τραυματισμού και ζημιάς.

Αλλάζετε το άνοιγμα της πόρτας οπωσδήποτε με τη βοήθεια ενός δεύτερου προσώπου.

Αν η μόνωση της πόρτας έχει καταστραφεί ή έχει ξεγλιστρήσει από την αυλακιά, ενδεχομένως η πόρτα συσκευής να μην κλείνει σωστά, και η απόδοση ψύξης μειώνεται. Στο εσωτερικό δημιουργείται νερό συμπύκνωσης και μπορεί να γίνει πάγος.

Μην καταστρέψετε τη μόνωση πόρτας και προσέχετε, ώστε η μόνωση πόρτας να μη γλιστρά από την αυλακιά.

Προετοιμασία για την αλλαγή ανοίγματος πόρτας

Για την αλλαγή ανοίγματος πόρτας θα χρειαστείτε τα παρακάτω εργαλεία:

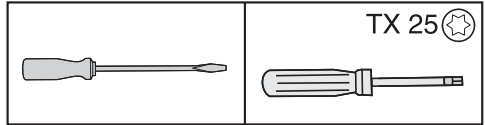

Τα συνοδευτικά εργαλεία που ακολουθούν είναι απαραίτητα:

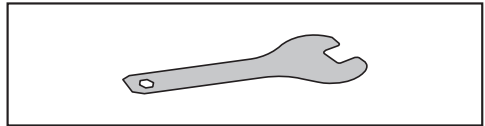

- Για να προστατέψετε τις πόρτες συσκευής και το δάπεδό σας κατά τη διάρκεια της αλλαγής του ανοίγματος πόρτας, απλώνετε ένα κατάλληλο υπόστρωμα στο δάπεδο μπροστά από τη συσκευή.
- Αφαιρείτε τα ράφια και το ράφι μπουκαλιών από την πόρτα της συσκευής.

Εγκατάσταση

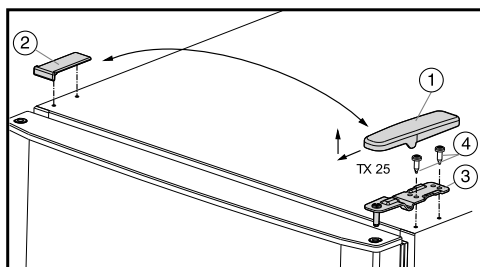

- Τραβήξτε το κάλυμμα ① προς τα εμπρός, και σηκώστε το προς τα πάνω.

- Ανασηκώστε το κάλυμμα ②.

⚠ Κίνδυνος τραυματισμού κατά την αφαίρεση της πόρτας συσκευής.

Μόλις στη συνέχεια αφαιρεθούν οι βίδες του μεντεσέ, η πόρτα δεν είναι πλέον ασφαλισμένη.

Κρατάτε καλά και σφιχτά την πόρτα της συσκευής.

- Ξεβιδώστε τις βίδες ④ και αφαιρέστε τον μεντεσέ ③.
- Σηκώστε την επάνω πόρτα συσκευής και τοποθετήστε την στην άκρη.

- Ανοίγετε την κάτω πόρτα συσκευής.

⚠ Κίνδυνος τραυματισμού κατά την αφαίρεση της πόρτας συσκευής.

Μόλις στη συνέχεια αφαιρεθούν οι βίδες του μεντεσέ, η πόρτα δεν είναι πλέον ασφαλισμένη.

Κρατάτε καλά και σφιχτά την πόρτα της συσκευής.

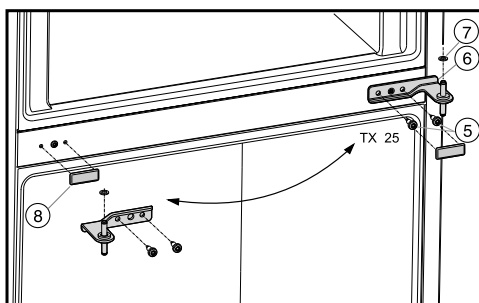

- Ξεβιδώνετε τις βίδες ⑤, αφαιρείτε τον μεντεσέ ⑥, και τον αφαιρείτε από την υποδοχή της κάτω πόρτας συσκευής.
- Αφαιρείτε την πλαστική ροδέλα ⑦.
- Ανασηκώνετε την κάτω πόρτα συσκευής προς τα πάνω και τη βάζετε στην άκρη.
- Αφαιρείτε το κάλυμμα ⑧ προσεκτικά.
- Τοποθετείτε τώρα πάλι το κάλυμμα ⑧ στην απέναντι πλευρά.

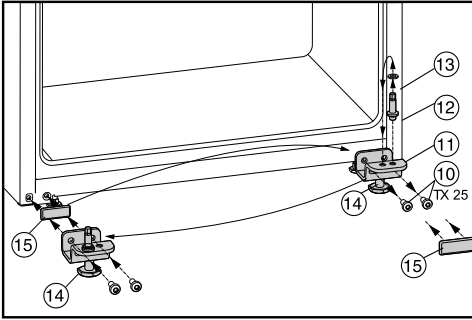

- Τοποθετείτε τον μεντεσέ ⑥ στραμμένο κατά 180° στην υποδοχή της κάτω πόρτας συσκευής. Προσοχή! Προσέχετε, ώστε η πλαστική ροδέλα ⑦ να τοποθετηθεί πάλι στον πείρο.
- Βιδώνετε τώρα πάλι καλά τον μεντεσέ ⑥ με τις βίδες ⑤.
- Τοποθετείτε την επάνω πόρτα συσκευής από πάνω στον πείρο.
- Τοποθετείτε τον μεντεσέ ③ στραμμένο κατά 180° στην υποδοχή της πάνω πόρτας συσκευής.
- Βιδώνετε τώρα πάλι καλά τον μεντεσέ με τις βίδες ④.
- Τοποθετείτε το κάλυμμα ① στην αντίθετη πλευρά από έξω, μέχρι να πιάσει.
- Τοποθετείτε το κάλυμμα ② στην αντίθετη πλευρά από πάνω, μέχρι να πιάσει.
- Ξεβιδώνετε το βιδωτό πόδι ⑭ στον κάτω μεντεσέ, μέχρι να ακουμπήσει στο δάπεδο.
- Ξεβιδώνετε τις βίδες ⑩, και αφαιρείτε τον κάτω μεντεσέ ⑪ εντελώς με τον πείρο ⑫, την πλαστική ροδέλα ⑬ και το βιδωτό πόδι ⑭.
- Ξεβιδώνετε τον πείρο ⑫ εντελώς με την πλαστική ροδέλα ⑬, και τον βιδώνετε πάλι καλά στην απέναντι οπή υποδοχής του μεντεσέ.
- Αφαιρείτε το κάλυμμα ⑮ προσεκτικά, και το τοποθετείτε πάλι στην απέναντι πλευρά.
- Βιδώνετε πάλι τον κάτω μεντεσέ ⑪ εντελώς με τον πείρο ⑫, την πλαστική ροδέλα ⑬ και το βιδωτό πόδι ⑭ στην αντίθετη πλευρά.
- Τοποθετείτε την κάτω πόρτα συσκευής από πάνω στον πείρο ⑫.
- Κλείνετε την πόρτα της συσκευής.

Εγκατάσταση

Ηλεκτρική σύνδεση

Η συσκευή παραδίδεται έτοιμη για σύνδεση σε εναλλασσόμενο ρεύμα 50 Hz 220–240 V.

Η ασφάλεια πρέπει να είναι τουλάχιστον 10 A.

Η σύνδεση επιτρέπεται να γίνει μόνο σε πρίζα σούκο. Η ηλεκτρική σύνδεση πρέπει να έχει γίνει σύμφωνα με τις προδιαγραφές VDE 0100.

Για να μπορεί να αποσυνδεθεί γρήγορα η συσκευή από το ηλεκτρικό ρεύμα σε κατάσταση ανάγκης, η πρίζα δεν πρέπει να βρίσκεται πίσω από τη συσκευή και πρέπει να είναι εύκολα προσβάσιμη.

Αν μετά τον εντοιχισμό η πρίζα δεν είναι πλέον προσβάσιμη, θα πρέπει στην εγκατάσταση να υπάρχει σύστημα διαχωρισμού για κάθε πόλο. Ως διαχωριστική διάταξη εξυπηρετούν διακόπτες με άνοιγμα επαφής τουλάχιστον 3 mm, όπως διακόπτες LS, ασφάλειες και ρελέ (EN 60335).

Το φικ καθώς και το καλώδιο της συσκευής δεν επιτρέπεται να ακουμπούν το πίσω τοίχωμα της συσκευής, γιατί το φικ και το καλώδιο μπορεί να πάθουν ζημιά εξαιτίας των κραδασμών της συσκευής. Αυτό μπορεί να προκαλέσει βραχυκύκλωμα.

Επίσης δεν θα πρέπει να συνδέονται άλλες συσκευές σε πρίζες που βρίσκονται πίσω από αυτή τη συσκευή.

Η σύνδεση μέσω μπαλαντέζας δεν επιτρέπεται, αφού η μπαλαντέζα δεν εγγυώνται την απαραίτητη ασφάλεια της συσκευής (π.χ. κίνδυνος υπερθέρμανσης).

Δεν επιτρέπεται να συνδέσετε τη συσκευή με μετατροπείς εναλλασσόμενου ρεύματος που έχουν τοποθετηθεί σε αυτόνομη παροχή ρεύματος, π.χ. **ηλιακής ενέργειας**.

Θέτοντας το ψυγείο σε λειτουργία, μπορεί με τις διακυμάνσεις της ηλεκτρικής τάσης να διακοπεί η λειτουργία της για λόγους ασφαλείας. Το ηλεκτρονικό μπορεί να υποστεί ζημιά. Επίσης δεν επιτρέπεται η σύνδεση σε ένα από τα αποκαλούμενα **φικ οικονομικής λειτουργίας** γιατί η μειωμένη παροχή ηλεκτρικού ρεύματος αυξάνει τη θερμοκρασία της συσκευής.

Αν είναι απαραίτητο να γίνει μια αλλαγή του καλωδίου αυτό πρέπει να γίνει από έναν εγκεκριμένο και έμπειρο ηλεκτρολόγο.

Η Miele συνιστά: Εγκαταστήστε κατάλληλες προστατευτικές διατάξεις (επιτηρητές, σταθεροποιητές τάσης, συστήματα αδιάλειπτης τροφοδότησης ισχύος κ.λπ.) στην εσωτερική ηλεκτρική σας εγκατάσταση, ώστε να προλαμβάνεται η πρόκληση ζημιών ή η εμφάνιση ανωμαλιών στη λειτουργία των συσκευών σας.

ΟΙΚΙΑΚΕΣ ΣΥΣΚΕΥΕΣ

Πλυντήρια-στεγνωτήρια-σιδερωτήρια ρούχων, ηλεκτρικές σκούπες, πλυντήρια πιάτων, ψυγεία, οριζόντιοι καταψύκτες, συντηρητές κρασιών, κουζίνας, εστίες ηλεκτρικές ή αερίου, απορροφητήρες κουζίνας, φούρνοι μικροκυμάτων, φούρνοι ατμού, καφετιέρες.

ΕΠΙΠΛΑ ΚΟΥΖΙΝΑΣ

Συγκροτήματα επίπλων κουζίνας
και όλοι οι τύποι εντοιχιζόμενων ηλεκτρικών συσκευών.

ΕΠΑΓΓΕΛΜΑΤΙΚΕΣ ΣΥΣΚΕΥΕΣ

Επαγγελματική φροντίδα ιματισμού: πλυντήρια-στεγνωτήρια-σιδερωτήρια. Πλυντήρια πιάτων, πλυντήρια ποτηριών, ειδικά πλυντήρια για καθαρισμό και απολύμανση ιατροτεχνολογικών προϊόντων και σκευών εργαστηρίων.

ΑΘΗΝΑ
ΚΕΝΤΡΙΚΑ ΓΡΑΦΕΙΑ – ΕΚΘΕΣΗ
Λεωφ. Μεσογείων 257
15451 Ν. Ψυχικό

801 222 4444 (αστική χρέωση πανελλαδικά)
210 679 4444 (από κινητό)

Fax: 210 679 4400
e-mail: miele@miele.gr
www.miele.gr

Υποκ/μα Κύπρου:
MIELE GALLERY
Λεωφ. Γρίβα Διγενή 46
1080 Λευκωσία

Τηλ.: (+357) 22 451 999
Service: 8000 2 999 (χωρίς χρέωση)

Fax: (+357) 22 451 909

Miele & Cie. KG
Carl-Miele-Straße 29
33332 Gütersloh
Germany

KFN 29162 D ws, KFN 29162 D edt/cs

el-GR

M.-Nr. 11 567 420 / 01