



Πλυντήριο Ρούχων

Εγχειρίδιο Χρήσεως

WW8*TA**** / WW7*TA****

SAMSUNG



Περιεχόμενα

Πληροφορίες ασφαλείας	4
Τι πρέπει να γνωρίζετε για τις οδηγίες ασφαλείας	4
Σημαντικά σύμβολα ασφαλείας	4
Σημαντικές προφυλάξεις ασφαλείας	5
Σημαντικές προειδοποιήσεις για την εγκατάσταση	7
Προφυλάξεις για την εγκατάσταση	8
Σημαντικές προειδοποιήσεις για τη χρήση	9
Προφυλάξεις για τη χρήση	10
Σημαντικές προειδοποιήσεις για το καθάρισμα	13
Οδηγίες σχετικά με τα Απορρίμματα Ηλεκτρικού και Ηλεκτρονικού Εξοπλισμού (WEEE)	14
Ecodesign	14
Εγκατάσταση	15
Τι περιλαμβάνεται	15
Απαιτήσεις εγκατάστασης	17
Εγκατάσταση βήμα-βήμα	19
Προετοιμασία	29
Αρχικές ρυθμίσεις	29
Οδηγίες πλύσης	29
Σύσταση απορρυπαντικού	32
Οδηγίες για το συρτάρι απορρυπαντικού	33
Λειτουργίες	36
Πίνακας ελέγχου	36
Απλά βήματα εκκίνησης	38
Επισκόπηση προγράμματος	39
Ρυθμίσεις	43
Συντήρηση	44
DRUM CLEAN (ΚΑΘΑΡΙΣΜΟΣ ΚΑΔΟΥ)	44
Smart check 	45
Επείγουσα άντληση	46
Καθαρισμός	47
Επαναφορά μετά από πάγωμα	50
Φροντίδα σε περίπτωση παρατεταμένης αχρηστίας	50



Αντιμετώπιση προβλημάτων	51
Σημεία ελέγχου	51
Κωδικοί πληροφοριών	55
Προδιαγραφές	58
Πίνακας φροντίδας υφασμάτων	58
Προστασία του περιβάλλοντος	59
Εγγύηση ανταλλακτικών	59
Δελτίο προδιαγραφών	59



Πληροφορίες ασφαλείας

Συγχαρητήρια για το νέο σας πλυντήριο Samsung. Το εγχειρίδιο αυτό περιέχει σημαντικές πληροφορίες για την εγκατάσταση, τη χρήση και τη φροντίδα τη συσκευής. Αφιερώστε λίγο χρόνο για να διαβάσετε αυτό το εγχειρίδιο προκειμένου να εκμεταλλευτείτε στο έπακρο τα πολυάριθμα πλεονεκτήματα και δυνατότητες του πλυντηρίου σας.

Τι πρέπει να γνωρίζετε για τις οδηγίες ασφαλείας

Διαβάστε αυτό το εγχειρίδιο προσεκτικά, προκειμένου να διασφαλίσετε ότι γνωρίζετε πώς να χρησιμοποιείτε αποτελεσματικά και με ασφάλεια τα εκτεταμένα χαρακτηριστικά και τις λειτουργίες της νέας σας συσκευής. Φυλάξτε το εγχειρίδιο σε ασφαλές μέρος κοντά στη συσκευή για μελλοντική αναφορά. Χρησιμοποιείτε αυτή τη συσκευή μόνο για τον προοριζόμενο σκοπό της όπως αυτός περιγράφεται στο παρόν εγχειρίδιο οδηγιών.

Οι Προειδοποιήσεις και οι Σημαντικές Οδηγίες Ασφαλείας στο παρόν εγχειρίδιο δεν καλύπτουν όλες τις πιθανές συνθήκες και καταστάσεις που ενδεχομένως να προκύψουν. Αποτελεί δική σας ευθύνη να χρησιμοποιείτε κοινή λογική, να επιδεικνύετε σύνεση και να προσέχετε κατά την εγκατάσταση, τη συντήρηση και το χειρισμό του πλυντηρίου σας.

Επειδή οι οδηγίες λειτουργίας που ακολουθούν καλύπτουν διάφορα μοντέλα, τα χαρακτηριστικά του πλυντηρίου σας ίσως διαφέρουν ελαφρώς από αυτά που περιγράφονται στο παρόν εγχειρίδιο και ίσως να μην ισχύουν όλα τα σήματα προειδοποίησης. Αν έχετε οποιαδήποτε ερώτηση ή πρόβλημα, επικοινωνήστε με το πλησιέστερο κέντρο τεχνικής εξυπηρέτησης ή αναζητήστε βοήθεια και πληροφορίες στο Διαδίκτυο στο www.samsung.com.

Σημαντικά σύμβολα ασφαλείας

Τι σημαίνουν τα εικονίδια και τα σήματα στο εγχειρίδιο χρήστη:



ΠΡΟΕΙΔΟΠΟΙΗΣΗ

Κίνδυνοι ή μη ασφαλείς πρακτικές που μπορεί να οδηγήσουν σε **σοβαρό τραυματισμό, θάνατο ή/και υλικές ζημιές.**



ΠΡΟΣΟΧΗ

Κίνδυνοι ή μη ασφαλείς χειρισμοί που μπορεί να οδηγήσουν σε **τραυματισμό ή/και υλικές ζημιές.**



ΣΗΜΕΙΩΣΗ

Υποδεικνύει ότι υφίσταται κίνδυνος πρόκλησης σωματικής βλάβης ή υλικής φθοράς.



Διαβάστε τις οδηγίες

Αυτά τα σύμβολα προειδοποίησης αποσκοπούν στην πρόληψη τραυματισμών για εσάς και τους άλλους.

Διαβάστε τα καταλεπτώς.

Αφού διαβάσετε αυτό το εγχειρίδιο, φυλάξτε το σε ασφαλές μέρος για μελλοντική αναφορά.

Διαβάστε όλες τις οδηγίες πριν χρησιμοποιήσετε τη συσκευή.

Όπως ισχύει με κάθε συσκευή που χρησιμοποιεί ηλεκτρικό ρεύμα και κινούμενα εξαρτήματα, υπάρχουν πιθανοί κίνδυνοι. Για να μπορείτε να χειρίζεστε με ασφάλεια αυτή τη συσκευή, εξοικειωθείτε με τη λειτουργία της και επιδεικνύετε προσοχή κατά τη χρήση της.



Σημαντικές προφυλάξεις ασφαλείας

ΠΡΟΕΙΔΟΠΟΙΗΣΗ

Για να περιοριστεί ο κίνδυνος πυρκαγιάς, ηλεκτροπληξίας ή σωματικής βλάβης κατά τη χρήση της συσκευής, να τηρούνται οι βασικές προφυλάξεις, όπως οι εξής:

1. Αυτή η συσκευή δεν προορίζεται για χρήση από άτομα (καθώς και παιδιά) με μειωμένες σωματικές, αισθητηριακές ή διανοητικές ικανότητες, ή ελλιπή πείρα και γνώσεις, εκτός αν τους έχει παρασχεθεί επιτήρηση ή οδηγίες σχετικά με τη χρήση της συσκευής από άτομο που είναι υπεύθυνο για την ασφάλειά τους.
2. **Για χρήση στην Ευρώπη:** Η συσκευή αυτή μπορεί να χρησιμοποιηθεί από παιδιά ηλικίας 8 ετών και άνω, καθώς και από άτομα με περιορισμένες σωματικές, αισθητικές ή νοητικές ικανότητες ή με έλλειψη εμπειρίας και γνώσης, εάν βρίσκονται υπό επίβλεψη ή εάν τους έχουν δοθεί οδηγίες σχετικά με την ασφαλή χρήση της συσκευής και κατανοούν τους κινδύνους που ενδέχεται να προκύψουν. Τα παιδιά δεν επιτρέπεται να παίζουν με τη συσκευή. Ο καθαρισμός και η συντήρηση από τον χρήστη δεν επιτρέπεται να πραγματοποιούνται από παιδιά χωρίς επίβλεψη.
3. Τα παιδιά θα πρέπει να επιτηρούνται για να είναι σίγουρο ότι δεν παίζουν με τη συσκευή.
4. Αν το καλώδιο τροφοδοσίας φθαρεί, θα πρέπει να αντικατασταθεί από τον κατασκευαστή, τον αντιπρόσωπο σέρβις ή αναλόγως ειδικευμένα άτομα προς αποφυγή κινδύνων.
5. Στη συσκευή θα πρέπει να χρησιμοποιηθούν τα νέα σετ εύκαμπτων σωλήνων που τη συνοδεύουν και να μην χρησιμοποιηθούν ξανά τα παλιά σετ εύκαμπτων σωλήνων.
6. Για συσκευές με ανοίγματα εξαερισμού στη βάση, προσέξτε να μην φράσσονται τα ανοίγματα από χαλί.



Πληροφορίες ασφαλείας

7. Για χρήση στην Ευρώπη: Δεν θα πρέπει να επιτρέπεται η παρουσία παιδιών κάτω των 3 ετών εκτός εάν επιβλέπονται συνεχώς.
8. **ΠΡΟΣΟΧΗ:** Προς αποφυγή του κινδύνου λόγω ακούσιας αλλαγής της ρύθμισης του θερμικού διακόπτη, η παρούσα συσκευή δεν πρέπει να δέχεται τροφοδοσία από εξωτερική διάταξη μεταγωγής, όπως χρονοδιακόπτη, ούτε να συνδέεται με κύκλωμα που ενεργοποιείται και απενεργοποιείται τακτικά από τη βοηθητική εφαρμογή.
9. Η συσκευή αυτή έχει σχεδιαστεί μόνο για οικιακή χρήση και δεν προορίζεται για τις εξής χρήσεις:
 - κουζίνες προσωπικού σε καταστήματα, γραφεία και άλλα περιβάλλοντα εργασίας,
 - αγροικίες,
 - από πελάτες σε ξενοδοχεία, μοτέλ και άλλα περιβάλλοντα στέγασης,
 - ξενοδοχεία τύπου πανσιόν (για ύπνο και πρωινό),
 - χώρους για κοινόχρηστη χρήση σε πολυκατοικίες ή σε καθαριστήρια ατομικής εξυπηρέτησης.



Σημαντικές προειδοποιήσεις για την εγκατάσταση

ΠΡΟΕΙΔΟΠΟΙΗΣΗ

Η εγκατάσταση αυτής της συσκευής θα πρέπει να πραγματοποιείται από ειδικό τεχνικό ή εταιρεία τεχνικής υποστήριξης.

- Σε αντίθετη περίπτωση ίσως προκληθεί ηλεκτροπληξία, πυρκαγιά, έκρηξη, προβλήματα με το προϊόν ή τραυματισμός.

Η συσκευή είναι βαριά, γι' αυτό πρέπει να προσέχετε όταν τη σηκώνετε.

Συνδέστε το καλώδιο ρεύματος σε μια πρίζα τοίχου που πληροί τις προδιαγραφές του τοπικού ηλεκτρικού δικτύου. Χρησιμοποιήστε την υποδοχή για αυτή τη συσκευή και μόνο και μη χρησιμοποιήσετε καλώδιο επέκτασης.

- Η χρήση της πρίζας από κοινού με άλλες συσκευές μέσω πολύπριζου ή η προέκταση του καλωδίου ρεύματος μπορεί να προκαλέσουν ηλεκτροπληξία ή πυρκαγιά.
- Βεβαιωθείτε ότι η τάση, η συχνότητα και η ένταση του ηλεκτρικού ρεύματος συμπίπτουν με τις προδιαγραφές του προϊόντος. Σε αντίθετη περίπτωση μπορεί να προκληθεί ηλεκτροπληξία ή πυρκαγιά. Βάλτε το βύσμα του ρεύματος καλά μέσα στην πρίζα.

Απομακρύνετε όλα τα ξένα αντικείμενα όπως σκόνη ή νερό από τους ακροδέκτες και τα σημεία επαφής του βύσματος του ρεύματος με ένα στεγνό πανί σε τακτά διαστήματα.

- Βγάλτε το βύσμα του ρεύματος και καθαρίστε το με ένα στεγνό πανί.
- Σε αντίθετη περίπτωση μπορεί να προκληθεί ηλεκτροπληξία ή πυρκαγιά.

Συνδέστε το φως τροφοδοσίας στην πρίζα με τρόπο ώστε το καλώδιο να πέφτει προς το δάπεδο.

- Αν βάλετε το βύσμα του ρεύματος στην πρίζα προς την αντίθετη κατεύθυνση, τα ηλεκτρικά σύρματα στο εσωτερικό του καλωδίου ίσως υποστούν βλάβη και αυτό ενδεχομένως να προκαλέσει ηλεκτροπληξία ή πυρκαγιά.

Κρατήστε όλα τα υλικά συσκευασίας μακριά από παιδιά, καθώς μπορεί να είναι επικίνδυνα.

- Εάν ένα παιδί βάλει μια σακούλα πάνω στο κεφάλι του, μπορεί να πάθει ασφυξία.
Εάν η συσκευή, το φως τροφοδοσίας ή το καλώδιο ρεύματος υποστεί βλάβη, επικοινωνήστε με το πλησιέστερο κέντρο σέρβις.

Αυτή η συσκευή πρέπει να είναι σωστά γειωμένη.

Μη γειώνετε τη συσκευή σε σωλήνα φυσικού αερίου, σε πλαστικό σωλήνα ύδρευσης, ή σε τηλεφωνική γραμμή.

- Αυτό μπορεί να προκαλέσει ηλεκτροπληξία, πυρκαγιά, έκρηξη, ή προβλήματα με το προϊόν.
- Μην συνδέετε ποτέ το καλώδιο ρεύματος σε πρίζα η οποία δεν είναι κατάλληλα γειωμένη και βεβαιωθείτε ότι τηρούνται οι τοπικοί και εθνικοί κανονισμοί.

Μην τοποθετείτε τη συσκευή κοντά σε θερμαντικά σώματα ή εύφλεκτα υλικά.

Μην τοποθετείτε αυτή τη συσκευή σε χώρο με υγρασία, λάδια ή σκόνη, ή σε χώρο εκτεθειμένο σε άμεσο ηλιακό φως ή νερό (σταγόνες βροχής).



Πληροφορίες ασφαλείας

Μην τοποθετείτε αυτή τη συσκευή σε χώρο που εκτίθεται σε χαμηλές θερμοκρασίες.

- Ο παγετός μπορεί να κάνει τους σωλήνες να σπάσουν.

Μην εγκαθιστάτε αυτή τη συσκευή σε χώρο όπου υπάρχει ενδεχόμενο διαρροής φυσικού αερίου.

- Αυτό ίσως προκαλέσει ηλεκτροπληξία ή πυρκαγιά.

Μην χρησιμοποιείτε ηλεκτρικό μετασχηματιστή.

- Αυτό ίσως προκαλέσει ηλεκτροπληξία ή πυρκαγιά.

Μην χρησιμοποιείτε φθαρμένο βύσμα ρεύματος, φθαρμένο καλώδιο ρεύματος ή ξεσφιγμένη πρίζα.

- Αυτό ίσως προκαλέσει ηλεκτροπληξία ή πυρκαγιά.

Μην τραβάτε ούτε να λυγίζετε υπερβολικά το καλώδιο ρεύματος.

Μην στρίβετε ούτε να κάνετε κόμπο το καλώδιο ρεύματος.

Μην κρεμάτε το καλώδιο ρεύματος πάνω από μεταλλικό αντικείμενο, μην τοποθετείτε βαριά αντικείμενα πάνω στο καλώδιο ρεύματος, μην εισάγετε το καλώδιο ρεύματος ανάμεσα σε αντικείμενα, ούτε να σπρώχνετε το καλώδιο ρεύματος στον χώρο πίσω από τη συσκευή.

- Αυτό ίσως προκαλέσει ηλεκτροπληξία ή πυρκαγιά.

Μην τραβάτε το καλώδιο του ρεύματος όταν βγάζετε το βύσμα από την πρίζα.

- Να κρατάτε το βύσμα όταν βγάζετε το βύσμα από την πρίζα.
- Σε αντίθετη περίπτωση μπορεί να προκληθεί ηλεκτροπληξία ή πυρκαγιά.

Αυτή η συσκευή πρέπει να τοποθετείται έτσι ώστε να υπάρχει δυνατότητα πρόσβασης στο βύσμα τροφοδοσίας, τα πώματα της παροχής νερού και τους σωλήνες αποστράγγισης.

Εφόσον στο προϊόν πραγματοποιηθεί επισκευή από μη εξουσιοδοτημένο πάροχο σέρβις ή από τον ίδιο τον χρήστη ή από μη επαγγελματία, η Samsung δε φέρει ευθύνη για τυχόν βλάβη στο προϊόν, τραυματισμό ή οποιοδήποτε άλλο θέμα ασφαλείας του προϊόντος το οποίο ενδεχομένως να προκληθεί κατόπιν απόπειρας επισκευής του προϊόντος κατά την οποία δεν εφαρμόζονται πιστά οι εν λόγω οδηγίες επισκευής και συντήρησης. Οι βλάβες που θα προκαλούνται στο προϊόν κατόπιν απόπειρας επισκευής του προϊόντος από άτομα πέραν του πιστοποιημένου παρόχου σέρβις της Samsung δε θα καλύπτονται από την εγγύηση.

Προφυλαξεις για την εγκατάσταση

ΠΡΟΣΟΧΗ

Η τοποθέτηση αυτής της συσκευής πρέπει να γίνει με τρόπο ώστε το φινιρίσμα τροφοδοσίας να είναι εύκολα προσβάσιμο.

- Σε αντίθετη περίπτωση μπορεί να προκληθεί ηλεκτροπληξία ή πυρκαγιά λόγω της διαρροής ηλεκτρικού ρεύματος.

Τοποθετήστε τη συσκευή σας σε επίπεδη και σταθερή επιφάνεια που μπορεί να αντέξει το βάρος της.

- Διαφορετικά, ενδέχεται να προκληθούν μη φυσιολογικές δονήσεις, μετακινήσεις, θόρυβοι ή προβλήματα με το προϊόν.



Σημαντικές προειδοποιήσεις για τη χρήση

ΠΡΟΕΙΔΟΠΟΙΗΣΗ

Εάν η συσκευή πλημμυρίσει, κλείστε αμέσως την παροχή νερού και ρεύματος και επικοινωνήστε με το πλησιέστερο κέντρο σέρβις.

- Μην αγγίζετε το βύσμα του ρεύματος με βρεγμένα χέρια.
- Διαφορετικά, ενδέχεται να προκληθεί ηλεκτροπληξία.

Αν η συσκευή παράγει περιέργους θορύβους, μυρωδιά καμένου ή καπνό, βγάλτε αμέσως το βύσμα ρεύματος από την πρίζα και αποταθείτε στο πλησιέστερο κέντρο τεχνικής εξυπηρέτησης.

- Σε αντίθετη περίπτωση μπορεί να προκληθεί ηλεκτροπληξία ή πυρκαγιά.

Σε περίπτωση διαρροής φυσικού αερίου (π.χ. προπανίου, υγραερίου, κ.λπ.), αερίστε αμέσως χωρίς να αγγίξετε το βύσμα του ρεύματος. Μην αγγίξετε τη συσκευή ούτε το καλώδιο ρεύματος.

- Μην χρησιμοποιείτε ανεμιστήρα αερισμού.
- Μια σπίθα μπορεί να προκαλέσει έκρηξη ή πυρκαγιά.

Μην επιτρέπετε στα παιδιά να παίζουν μέσα ή πάνω στο πλυντήριο. Επιπλέον, κατά την απόρριψη της συσκευής, αφαιρέστε τον μοχλό της πόρτας του πλυντηρίου.

- Εάν εγκλωβιστεί κάποιο παιδί μέσα στο πλυντήριο, μπορεί να πεθάνει από ασφυξία.

Φροντίστε να αφαιρέσετε τα υλικά συσκευασίας (σπόγγο, αφρό στυρολίου) που έχουν τοποθετηθεί στη βάση του πλυντηρίου πριν το χρησιμοποιήσετε.

Μην πλένετε είδη που έχουν έρθει σε επαφή με βενζίνη, κηροζίνη, βενζόλιο, διαλυτικό βαφής, οινόπνευμα ή άλλες εύφλεκτες ή εκρηκτικές ουσίες.

- Αυτό ίσως προκαλέσει ηλεκτροπληξία, πυρκαγιά ή έκρηξη.

Μην ανοίγετε την πόρτα του πλυντηρίου ασκώντας δύναμη ενώ το πλυντήριο βρίσκεται σε λειτουργία (πλύση σε υψηλή θερμοκρασία/στέγνωμα/στύψιμο).

- Το νερό που θα χυθεί έξω από το πλυντήριο μπορεί να προκαλέσει σε εσάς εγκαύματα ή ολισθηρότητα στο δάπεδο. Αυτό μπορεί να προκαλέσει τραυματισμό.
- Αν ανοίξετε την πόρτα με το ζόρι ίσως προκληθεί βλάβη στο προϊόν ή τραυματισμός.

Μην βάζετε το χέρι σας κάτω από το πλυντήριο ενώ βρίσκεται σε λειτουργία.

- Αυτό μπορεί να προκαλέσει τραυματισμό.

Μην αγγίζετε το βύσμα του ρεύματος με βρεγμένα χέρια.

- Αυτό μπορεί να προκαλέσει ηλεκτροπληξία.

Μη σβήνετε το πλυντήριο βγάζοντας το βύσμα από την πρίζα ενώ βρίσκεται σε εξέλιξη κάποια λειτουργία.

- Αν βάλετε ξανά το βύσμα στην πρίζα, μπορεί να δημιουργηθεί κάποια σπίθα και να προκληθεί ηλεκτροπληξία ή πυρκαγιά.

Μην αφήνετε παιδιά να σκαρφαλώνουν μέσα ή πάνω στη συσκευή.

- Ενδέχεται να προκληθεί ηλεκτροπληξία, έγκαυμα ή τραυματισμός.

Μην βάζετε το χέρι σας ή μεταλλικά αντικείμενα κάτω από το πλυντήριο ενώ βρίσκεται σε λειτουργία.



Πληροφορίες ασφαλείας

- Αυτό μπορεί να προκαλέσει τραυματισμό.

Μην αποσυνδέετε τη συσκευή τραβώντας το καλώδιο ρεύματος. Να κρατάτε πάντα καλά το φισ και να το τραβάτε απευθείας προς τα έξω από την πρίζα.

- Εάν το καλώδιο ρεύματος υποστεί ζημιά, ενδέχεται να προκληθεί βραχυκύκλωμα, πυρκαγιά ή/και ηλεκτροπληξία.

Μην προσπαθήσετε να επισκευάσετε, να αποσυναρμολογήσετε, ή να τροποποιήσετε τη συσκευή από μόνοι σας.

- Μην χρησιμοποιείτε καμία ασφάλεια (όπως από χαλκό, συρματόσχοινο κ.λπ.) εκτός από την κανονική.
- Εάν η συσκευή χρειάζεται επισκευή ή επανεγκατάσταση, επικοινωνήστε με το πλησιέστερο κέντρο σέρβις.
- Διαφορετικά, ενδέχεται να προκληθεί ηλεκτροπληξία, πυρκαγιά, πρόβλημα με το προϊόν ή τραυματισμός.

Όταν ο εύκαμπτος σωλήνας παροχής νερού ξεσφιχθεί από τη βρύση και πλημμυρίσει τη συσκευή, βγάλτε το βύσμα από την πρίζα.

- Σε αντίθετη περίπτωση μπορεί να προκληθεί ηλεκτροπληξία ή πυρκαγιά.

Βγάλτε το βύσμα από την πρίζα όταν η συσκευή δε θα χρησιμοποιηθεί για μεγάλο χρονικό διάστημα ή κατά τη διάρκεια καταιγίδων.

- Σε αντίθετη περίπτωση μπορεί να προκληθεί ηλεκτροπληξία ή πυρκαγιά.

Εάν κάποια ξένη ουσία εισέλθει στη συσκευή, αποσυνδέστε το φισ τροφοδοσίας και επικοινωνήστε με το πλησιέστερο Τμήμα Εξυπηρέτησης Πελατών της Samsung.

- Αυτό ίσως προκαλέσει ηλεκτροπληξία ή πυρκαγιά.

Μην αφήνετε παιδιά (ή κατοικίδια) να παίζουν πάνω ή μέσα στο πλυντήριο. Η πόρτα του πλυντηρίου δεν ανοίγει εύκολα από το εσωτερικό της, και τα παιδιά μπορεί να τραυματιστούν σοβαρά, αν παγιδευτούν μέσα του.

Προφυλαξεις για τη χρήση

ΠΡΟΣΟΧΗ

Εάν στο πλυντήριο υπάρχει κάποια ξένη ουσία, όπως απορρυπαντικό, βρομιά, υπολείμματα φαγητού κ.λπ., αποσυνδέστε το φισ τροφοδοσίας και καθαρίστε το πλυντήριο, χρησιμοποιώντας ένα υγρό και μαλακό πανί.

- Σε αντίθετη περίπτωση ίσως προκληθεί αποχρωματισμός, παραμόρφωση, βλάβη ή σκουριά.

Το μπροστινό γυαλί μπορεί να σπάσει λόγω ισχυρής πρόσκρουσης. Φροντίστε να χρησιμοποιείτε το πλυντήριο με προσοχή.

- Εάν σπάσει το γυαλί, ενδέχεται να προκληθεί τραυματισμός.

Μετά από διακοπή της παροχής νερού ή όταν συνδέετε ξανά τον εύκαμπτο σωλήνα παροχής νερού, ανοίγετε τη βρύση αργά.

Ανοίγετε τη βρύση αργά μετά από μακρά περίοδο αχρησίας.

- Η πίεση του αέρα στον σωλήνα παροχής νερού ή στον αγωγό νερού μπορεί να προκαλέσει ζημιά σε κάποιο εξάρτημα του προϊόντος ή διαρροή νερού.



Εάν προκύψει σφάλμα άντλησης νερού ενώ το πλυντήριο βρίσκεται σε λειτουργία, δείτε μήπως υπάρχει κάποιο πρόβλημα με την άντληση νερού.

- Εάν το πλυντήριο πλημμυρίσει λόγω κάποιου προβλήματος με την άντληση νερού και το χρησιμοποιήσετε, ενδέχεται να προκληθεί ηλεκτροπληξία ή πυρκαγιά λόγω διαρροής ρεύματος.

Τοποθετείτε καλά τα ρούχα μέσα στο πλυντήριο, έτσι ώστε να μην πιαστεί κάποιο από αυτά στην πόρτα.

- Εάν κάποιο ρούχο πιαστεί στην πόρτα, ενδέχεται να προκληθεί ζημιά σε αυτό ή στο πλυντήριο, ή να προκληθεί διαρροή νερού.

Κλείνετε την παροχή νερού όταν το πλυντήριο δεν χρησιμοποιείται.

Βεβαιωθείτε ότι οι βίδες στο εξάρτημα σύνδεσης του σωλήνα παροχής νερού είναι καλά σφιγμένες.

- Διαφορετικά, ενδέχεται να προκληθούν υλικές ζημιές ή τραυματισμός.

Φροντίστε να μην υπάρχουν ξένες ουσίες (π.χ. σκουπιδάκια, κλωστές, τρίχες κ.λπ.) στην ελαστική τσιμούχα και στο τζάμι της μπροστινής πόρτας.

- Εάν κάποια ξένη ουσία πιαστεί στην πόρτα ή εάν η πόρτα δεν κλείσει εντελώς, ενδέχεται να προκληθεί διαρροή νερού.

Προτού χρησιμοποιήσετε το προϊόν, ανοίξτε τη βρύση νερού και ελέγξτε ότι το εξάρτημα σύνδεσης του σωλήνα παροχής νερού είναι καλά σφιγμένο και ότι δεν υπάρχει διαρροή νερού.

- Εάν οι βίδες στο εξάρτημα σύνδεσης του σωλήνα παροχής νερού δεν είναι καλά σφιγμένες, μπορεί να προκληθεί διαρροή νερού.

Το προϊόν που αγοράσατε έχει σχεδιαστεί αποκλειστικά για οικιακή χρήση.

Η χρήση του προϊόντος για επαγγελματικούς σκοπούς θεωρείται κακή χρήση του προϊόντος. Σε αυτή την περίπτωση, το προϊόν δεν θα καλύπτεται από την τυπική εγγύηση που παρέχει η Samsung και δεν μπορεί να αποδοθεί καμία ευθύνη στη Samsung για βλάβες ή ζημιές που προκύπτουν από την εν λόγω κακή χρήση.

Μην στέκεστε όρθιοι επάνω στη συσκευή και μην τοποθετείτε αντικείμενα (όπως άπλυτα ρούχα, αναμμένα κεριά, αναμμένα τσιγάρα, πιάτα, χημικά, μεταλλικά αντικείμενα κ.λπ.) επάνω στη συσκευή.

- Αυτό μπορεί να προκαλέσει ηλεκτροπληξία, πυρκαγιά, προβλήματα με το προϊόν ή τραυματισμό.

Μην ψεκάζετε πτητικά υλικά όπως εντομοκτόνο πάνω στην επιφάνεια της συσκευής.

- Εκτός του ότι είναι επιβλαβή για τον άνθρωπο, ενδέχεται επίσης να προκληθεί ηλεκτροπληξία, πυρκαγιά ή πρόβλημα με το προϊόν.

Μην τοποθετείτε αντικείμενα που παράγουν ηλεκτρομαγνητικά πεδία κοντά στο πλυντήριο.

- Αυτό μπορεί να προκαλέσει τραυματισμό λόγω δυσλειτουργίας.

Το νερό που αντλείται κατά τη διάρκεια της πλύσης σε υψηλή θερμοκρασία ή του κύκλου στεγνώματος είναι καυτό. Μην αγγίζετε το νερό.

- Αυτό μπορεί να προκαλέσει εγκαύματα ή τραυματισμό.

Εάν η θερμοκρασία του νερού είναι υψηλή πριν από την άντληση, χρειάζεται χρόνος προκειμένου η θερμοκρασία να μειωθεί και μπορεί να είναι διαφορετική ανάλογα με την εσωτερική θερμοκρασία.

Μην πλένετε, μην στύβετε και μην στεγνώνετε αδιάβροχα καθίσματα, χαλάκια ή ρούχα (*), εκτός εάν η συσκευή σας διαθέτει ειδικό κύκλο για το πλύσιμο αυτών των ειδών.



Πληροφορίες ασφαλείας

(*): Μάλλινα κλινοσκεπάσματα, καλύμματα βροχής, γιλέκα ψαρέματος, παντελόνια του σκι, σλίπινγκ μπαγκ, καλύμματα για πάνες, αθλητικές φόρμες και καλύμματα για ποδήλατα, μηχανές και αυτοκίνητα κ.λπ.

- Μην πλένετε παχιά ή σκληρά χαλάκια, ακόμη κι αν υπάρχει το σύμβολο του πλυντηρίου στην ετικέτα φροντίδας. Ενδέχεται να προκληθεί τραυματισμός ή ζημιά στο πλυντήριο, στους τοίχους, στο δάπεδο ή στα ρούχα λόγω μη φυσιολογικών δονήσεων.
- Μην πλένετε χαλάκια ή ταπέτα εισόδου με υπόστρωμα από λάστιχο. Το υπόστρωμα από λάστιχο ενδέχεται να αποσπαστεί και να κολλήσει στον κάδο, προκαλώντας βλάβη όπως σφάλμα κατά την άντληση.

Μην θέτετε το πλυντήριο σε λειτουργία όταν το συρτάρι απορρυπαντικού δεν βρίσκεται στη θέση του.

- Ενδέχεται να προκληθεί ηλεκτροπληξία ή τραυματισμός λόγω διαρροής νερού.

Μην αγγίζετε το εσωτερικό του κάδου κατά τη διάρκεια ή αμέσως μετά το στέγνωμα, καθώς θα είναι καυτό.

- Ενδέχεται να προκληθούν εγκαύματα.

Το τζάμι της πόρτας θερμαίνεται κατά τη διάρκεια του πλυσίματος και του στεγνώματος. Για αυτόν τον λόγο, μην αγγίζετε το τζάμι της πόρτας.

Επίσης, μην επιτρέπετε σε παιδιά να παίζουν κοντά στο πλυντήριο ή να αγγίζουν το τζάμι της πόρτας.

- Ενδέχεται να προκληθούν εγκαύματα.

Μην βάζετε το χέρι σας μέσα στο συρτάρι απορρυπαντικού.

- Αυτό μπορεί να προκαλέσει τραυματισμό καθώς το χέρι σας μπορεί να πιαστεί στη διάταξη εισαγωγής απορρυπαντικού.
- Ο οδηγός υγρού απορρυπαντικού (μόνο για όσα μοντέλα υπάρχει αυτή η δυνατότητα) δεν χρησιμοποιείται για απορρυπαντικό σε σκόνη. Αφαιρέστε τον οδηγό όταν χρησιμοποιείτε απορρυπαντικό σε σκόνη.

Μην βάζετε άλλα αντικείμενα (όπως παπούτσια, υπολείμματα τροφών, ζώα) εκτός από τα άπλυτα ρούχα μέσα στο πλυντήριο.

- Αυτό μπορεί να προκαλέσει βλάβη στο πλυντήριο, ή τραυματισμό και θάνατο στην περίπτωση κατοικίδιων λόγω ανώμαλων κραδασμών.

Μην πατάτε τα κουμπιά με αιχμηρά αντικείμενα όπως καρφίτσες, μαχαίρια, νύχια, κ.λπ.

- Αυτό ίσως προκαλέσει ηλεκτροπληξία ή τραυματισμό.

Μην πλένετε ρούχα τα οποία έχουν λερωθεί με λάδια, κρέμες ή λωσιόν που συνήθως βρίσκονται σε καταστήματα καλλυντικών ή ινστιτούτα μασάζ.

- Μπορεί να προκληθεί παραμόρφωση της ελαστικής τσιμούχας και διαρροή νερού.

Μην αφήνετε στον κάδο μεταλλικά αντικείμενα, όπως παραμάνες ή καρφίτσες για τα μαλλιά, ή λευκαντικό για μεγάλο χρονικό διάστημα.

- Ενδέχεται να προκληθεί σκούριασμα του κάδου.
- Εάν αρχίσει να εμφανίζεται σκουριά πάνω στην επιφάνεια του κάδου, απλώστε ένα (ουδέτερο) καθαριστικό επάνω στην επιφάνεια και χρησιμοποιήστε ένα σφουγγάρι για να την καθαρίσετε. Ποτέ μην χρησιμοποιείτε μεταλλική βούρτσα.

Μην χρησιμοποιείτε απορρυπαντικό στεγνού καθαρίσματος απευθείας πάνω στα ρούχα και μην πλένετε, ξεπλένετε ή στεγνώνετε ρούχα που έχουν ποτιστεί με απορρυπαντικό στεγνού καθαρίσματος.

- Ενδέχεται να προκληθεί αυτανάφλεξη ή ανάφλεξη λόγω της θερμότητας που δημιουργείται από την οξείδωση του λαδιού.



Μην χρησιμοποιείτε νερό από συσκευές ψύξης/θέρμανσης νερού.

- Ενδέχεται να προκληθούν προβλήματα στο πλυντήριο.

Μην χρησιμοποιείτε φυσικό σαπούνι χεριών για το πλυντήριο.

- Εάν ξεραθεί και συσσωρευτεί μέσα στο πλυντήριο, ενδέχεται να προκληθούν προβλήματα με το προϊόν, αποχρωματισμός, σκουριά ή δυσάρεστες οσμές.

Τοποθετείτε τις κάλτσες και τα σουτιέν σε δίχτυ πλυντηρίου και πλένετέ τα μαζί με τα υπόλοιπα ρούχα.

Μην πλένετε αντικείμενα μεγάλου μεγέθους όπως κλινοσκεπάσματα μέσα στο δίχτυ πλύσης.

- Διαφορετικά, ενδέχεται να προκληθεί τραυματισμός λόγω μη φυσιολογικών δονήσεων.

Μην χρησιμοποιείτε σκληρυμένο απορρυπαντικό.

- Εάν συσσωρευτεί μέσα στο πλυντήριο, μπορεί να προκληθεί διαρροή νερού.

Βεβαιωθείτε ότι οι τσέπες όλων των ρούχων που θα πλυθούν είναι άδειες.

- Σκληρά, αιχμηρά αντικείμενα, όπως νομίσματα, παραμάνες, νύχια, βίδες ή πέτρες μπορούν να προκαλέσουν εκτεταμένη φθορά στη συσκευή.

Μην πλένετε ρούχα με μεγάλες αγκράφες, κουμπιά ή άλλα βαριά μεταλλικά αξεσουάρ.

Ταξινομήστε τα ρούχα με βάση το χρώμα και το βαθμό που ξεβάφουν και επιλέξτε τον συνιστώμενο κύκλο, τη θερμοκρασία νερού και τις πρόσθετες λειτουργίες.

- Ενδέχεται να προκληθεί αποχρωματισμός ή ζημιά στο ύφασμα.

Όταν κλείνετε την πόρτα, προσέξτε ώστε να μην πιαστούν δάχτυλα παιδιών.

- Διαφορετικά, ενδέχεται να προκληθεί τραυματισμός.

Προς αποφυγή οσμών και μούχλας, αφήνετε την πόρτα ανοιχτή ύστερα από τον κύκλο πλύσης για να στεγνώσει ο κάδος.

Προς αποφυγή συσσώρευσης αλάτων, αφήνετε το συρτάρι απορρυπαντικού ανοιχτό ύστερα από τον κύκλο πλύσης για να στεγνώνει το εσωτερικό του.

Σημαντικές προειδοποιήσεις για το καθάρισμα

ΠΡΟΕΙΔΟΠΟΙΗΣΗ

Μην καθαρίζετε τη συσκευή ψεκάζοντας νερό απευθείας επάνω της.

Μην χρησιμοποιείτε ισχυρό όξινο καθαριστικό.

Μην χρησιμοποιείτε βενζόλη, νέφτι, ή οινόπνευμα για να καθαρίσετε τη συσκευή.

- Ενδέχεται να προκληθεί αποχρωματισμός, παραμόρφωση, ζημιά, ηλεκτροπληξία ή πυρκαγιά.

Πριν καθαρίσετε ή κάνετε κάποια συντήρηση, βγάλτε το βύσμα της συσκευής από την πρίζα.

- Σε αντίθετη περίπτωση μπορεί να προκληθεί ηλεκτροπληξία ή πυρκαγιά.



Πληροφορίες ασφαλείας

Οδηγίες σχετικά με τα Απορρίμματα Ηλεκτρικού και Ηλεκτρονικού Εξοπλισμού (WEEE)

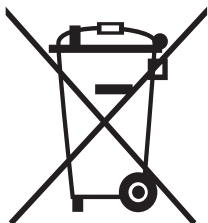

Σωστή Απόρριψη αυτού του Προϊόντος (Απόβλητα Ηλεκτρικού & Ηλεκτρονικού Εξοπλισμού)

(Ισχύει σε χώρες με ξεχωριστά συστήματα συλλογής)

Αυτό το σήμα που εμφανίζεται επάνω στο προϊόν, στα εξαρτήματά του ή στα εγχειρίδια που το συνοδεύουν, υποδεικνύει ότι το προϊόν και τα ηλεκτρονικά του εξαρτήματα (π.χ. φορτιστής, ακουστικά, καλώδιο USB) δεν θα πρέπει να ρίπτονται μαζί με τα υπόλοιπα οικιακά απορρίμματα μετά το τέλος του κύκλου ζωής τους. Προκειμένου να αποφευχθούν ενδεχόμενες βλαβερές συνέπειες στο περιβάλλον ή την υγεία εξαιτίας της ανεξέλεγκτης διάθεσης απορριμμάτων, σας παρακαλούμε να διαχωρίσετε αυτά τα προϊόντα από άλλους τύπους απορριμμάτων και να τα ανακυκλώσετε, ώστε να βοηθήσετε στην βιώσιμη επαναχρησιμοποίηση των υλικών πόρων.

Οι οικιακοί χρήστες θα πρέπει να έλθουν σε επικοινωνία είτε με το κατάστημα απ' όπου αγόρασαν αυτό το προϊόν, είτε με τις κατά τόπους υπηρεσίες, προκειμένου να πληροφορηθούν τις λεπτομέρειες σχετικά με τον τόπο και τον τρόπο με τον οποίο μπορούν να δώσουν αυτά τα προϊόντα για ασφαλή προς το περιβάλλον ανακύκλωση. Οι επιχειρήσεις-χρήστες θα πρέπει να έλθουν σε επαφή με τον προμηθευτή τους και να ελέγξουν τους όρους και τις προϋποθέσεις του συμβολαίου αγοράς. Αυτό το προϊόν και τα ηλεκτρονικά του εξαρτήματα δεν θα πρέπει να αναμιγνύονται με άλλα συνηθισμένα απορρίμματα προς διάθεση.

Για πληροφορίες σχετικά με τις δεσμεύσεις της Samsung αναφορικά με την προστασία του περιβάλλοντος και τις κανονιστικές υποχρεώσεις που αφορούν τα προϊόντα π.χ. REACH, WEEE ή τις μπαταρίες, επισκεφθείτε τη σελίδα μας για τη βιώσιμη ανάπτυξη που είναι διαθέσιμη μέσω της διαδικτυακής τοποθεσίας www.samsung.com

Ecodesign

Για λεπτομερείς οδηγίες σχετικά με την εγκατάσταση και τον καθαρισμό του πλυντηρίου, καθώς και πληροφορίες οικολογικού σχεδιασμού σύμφωνα με τον Κανονισμό (ΕΕ) 2019/2023, επισκεφθείτε τη διαδικτυακή τοποθεσία της Samsung (<http://www.samsung.com>), μεταβείτε στην ενότητα Υποστήριξη > Αρχική σελίδα υποστήριξης και, στη συνέχεια, εισαγάγετε το όνομα του μοντέλου.



Εγκατάσταση

Φροντίστε ώστε το άτομο που θα εγκαταστήσει το πλυντήριο να ακολουθήσει πιστά αυτές τις οδηγίες, προκειμένου το νέο σας πλυντήριο να λειτουργεί σωστά και να μην κινδυνεύετε να τραυματιστείτε κάθε φορά που βάζετε τα ρούχα σας για πλύσιμο.

Τι περιλαμβάνεται

Βεβαιωθείτε ότι όλα τα εξαρτήματα περιλαμβάνονται μέσα στη συσκευασία του προϊόντος. Αν προκύψει κάποιο πρόβλημα με το πλυντήριο ρούχων ή τα εξαρτήματα, αποταθείτε στο κέντρο εξυπηρέτησης πελατών Samsung στην περιοχή σας ή με το κατάστημα όπου έγινε η αγορά.

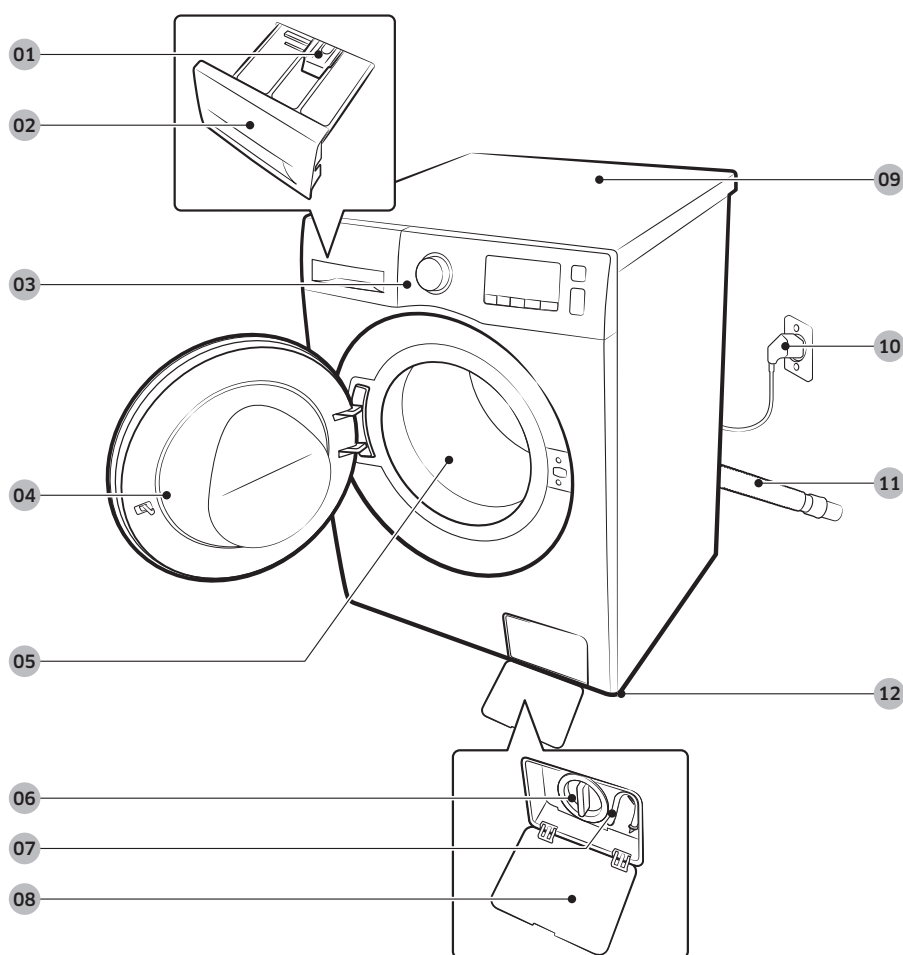

01 Μοχλός απασφάλισης

02 Συρτάρι απορρυπαντικού

03 Πίνακας ελέγχου

04 Πόρτα

05 Κάδος

06 Φίλτρο υπολειμμάτων

07 Σωλήνας επείγουσας άντλησης

08 Κάλυμμα φίλτρου

09 Επιφάνεια εργασίας

10 Βύσμα τροφοδοσίας

11 Σωλήνας άντλησης

12 Ρυθμιζόμενα πόδια

Εγκατάσταση



Κλειδί σύσφιξης



Τάπες μπουλονιών

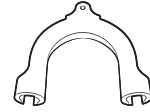

Οδηγός σωλήνα



Σωλήνας παροχής κρύου νερού



Σωλήνας παροχής ζεστού νερού

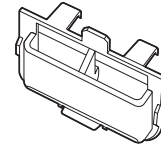

Θήκη υγρού απορρυπαντικού

ΣΗΜΕΙΩΣΗ

- Κλειδί: Για να αφαιρεθούν τα μπουλόνια μεταφοράς και να ευθυγραμμιστεί το πλυντήριο ρούχων.
- Τάπες μπουλονιών : Για να καλύπτονται οι οπές αφού αφαιρεθούν τα μπουλόνια μεταφοράς. Οι τάπες μπουλονιών παρέχονται σε συγκεκριμένο αριθμό (3 έως 6) ανάλογα με το μοντέλο.
- Οδηγός σωλήνα: Για να στερεώνεται ο σωλήνας άντλησης στην αποχέτευση ή στον νιπτήρα.
- Σωλήνας κρύου/ζεστού νερού: Για την παροχή νερού στο πλυντήριο ρούχων. (Οι σωλήνες ζεστού νερού προορίζονται μόνο για συγκεκριμένα μοντέλα.)
- Θήκη υγρού απορρυπαντικού: Τοποθετήστε τον στη θήκη απορρυπαντικού για να χρησιμοποιήσετε υγρό απορρυπαντικό. (Μόνο για συγκεκριμένα μοντέλα)

Αξεσουάρ (δεν παρέχονται)

- Κιτ στοιβαξης: SKK-DF
 - Το κιτ στοιβαξης απαιτείται για τη στοιβαξη ενός στεγνωτηρίου πάνω σε ένα πλυντήριο.

Απαιτήσεις εγκατάστασης

Παροχή ηλεκτρικού ρεύματος και γείωση

- Ασφάλεια ή ασφαλειοδιακόπτη AC 220-240 V / 50 Hz
- Χρησιμοποιήστε χωριστό κύκλωμα τροφοδοσίας μόνο για το πλυντήριο

Για να εξασφαλιστεί η κατάλληλη γείωση, το πλυντήριο ρούχων συνοδεύεται από καλώδιο ρεύματος που διαθέτει τριπολικό φως με γείωση για χρήση σε κατάλληλα εγκατεστημένη και γειωμένη πρίζα.

Αν έχετε απορίες για τη γείωση, συμβουλευτείτε αδειούχο ηλεκτρολόγο ή τεχνικό σέρβις.

Μην προβείτε σε μετατροπές του συνοδευτικού φως. Αν δεν μπαίνει στην πρίζα, καλέστε αδειούχο ηλεκτρολόγο και εγκαταστήστε την κατάλληλη πρίζα.

ΠΡΟΕΙΔΟΠΟΙΗΣΗ

- ΜΗΝ χρησιμοποιείτε καλώδιο προέκτασης.
- Να χρησιμοποιείτε μόνο το καλώδιο ρεύματος που παρέχεται με το πλυντήριό σας.
- ΜΗ συνδέετε το καλώδιο γείωσης με γραμμές αποχέτευσης από πλαστικό, γραμμές παροχής φυσικού αερίου ή σωλήνες ζεστού νερού.
- Σε περίπτωση εσφαλμένης σύνδεσης των αγωγών γείωσης, υπάρχει κίνδυνος ηλεκτροπληξίας.

Παροχή νερού

Η κατάλληλη πίεση νερού για το συγκεκριμένο πλυντήριο ρούχων κυμαίνεται μεταξύ 50 kPa και 1000 kPa. Με πίεση νερού κάτω των 50 kPa ενδεχομένως να μην κλείνει εντελώς η βαλβίδα νερού. Διαφορετικά, μπορεί να χρειάζεται περισσότερος χρόνος για να γεμίσει ο κάδος, με αποτέλεσμα το πλυντήριο να τεθεί εκτός λειτουργίας. Οι παροχές νερού πρέπει να βρίσκονται εντός 120 εκ. από την πίσω πλευρά του πλυντηρίου ούτως ώστε οι παρεχόμενοι σωλήνες εισαγωγής νερού να φτάνουν το πλυντήριο.

Για να μειωθεί ο κίνδυνος διαρροών:

- Φροντίστε ούτως ώστε οι βρύσες να είναι εύκολα προσβάσιμες.
- Κλείνετε τις βρύσες όταν το πλυντήριο είναι εκτός λειτουργίας.
- Ελέγχετε τακτικά ότι δεν υπάρχουν διαρροές στα σημεία εφαρμογής των σωλήνων εισόδου νερού.

ΠΡΟΣΟΧΗ

Πριν χρησιμοποιήσετε το πλυντήριό σας για πρώτη φορά, ελέγξτε όλες τις συνδέσεις ανάμεσα στις βαλβίδες νερού και τις βρύσες για τυχόν διαρροές.

Αντληση

Η Samsung συνιστά ο σωλήνας υδροληψίας να βρίσκεται σε ύψος 60-90 εκ. Για τη σύνδεση του σωλήνα αποστράγγισης με τον σωλήνα υδροληψίας θα πρέπει να χρησιμοποιείται κολλάρο σύσφιξης και ο σωλήνας υδροληψίας θα πρέπει να καλύπτει πλήρως το σωλήνα αποστράγγισης.



Εγκατάσταση

Δάπεδο

Για βέλτιστη απόδοση, το πλυντήριο σας πρέπει να εγκατασταθεί σε σταθερό δάπεδο. Ενδέχεται να χρειαστεί ενίσχυση των ξύλινων πατωμάτων για την ελαχιστοποίηση των δονήσεων και/ή των μη ισορροπημένων φορτίων. Οι μοκέτες και οι επιφάνειες με μαλακή επίστρωση αποτελούν παράγοντες που συμβάλλουν στις δονήσεις και αυξάνουν την τάση του πλυντηρίου να κινείται ελαφρώς κατά τη διάρκεια του κύκλου στυψίματος.



ΠΡΟΣΟΧΗ

Μην εγκαθιστάτε ποτέ το πλυντήριο σε πλατφόρμα ή σε επιφάνεια που δεν στηρίζεται καλά.

Θερμοκρασία νερού

Μην εγκαθιστάτε το πλυντήριο σε χώρους όπου το νερό μπορεί να παγώνει, διότι το πλυντήριο πάντα διατηρεί κάποια ποσότητα νερού μέσα στις βαλβίδες νερού, τις αντλίες ή/και τους σωλήνες. Το παγωμένο νερό που παραμένει μέσα στα εξαρτήματα σύνδεσης μπορεί να προκαλέσει βλάβη στους ιμάντες, την αντλία και τα λοιπά εξαρτήματα του πλυντηρίου ρούχων.

Εγκατάσταση σε εσοχές ή ντουλάπια

Ελάχιστο διάκενο για ομαλή λειτουργία:

Στα πλαϊνά	25 χλστ.	Στο πίσω μέρος	50 χλστ.
Στο επάνω μέρος	25 χλστ.	Στο μπροστινό μέρος	550 mm

Εάν το πλυντήριο εγκατασταθεί μαζί με στεγνωτήριο, το μπροστινό μέρος της εσοχής ή του ντουλαπιού πρέπει να διαθέτει τουλάχιστον 550 χλστ. μη φρασσόμενου ανοίγματος. Το πλυντήριο σας μόνο του δεν απαιτεί συγκεκριμένο άνοιγμα.



Εγκατάσταση βήμα-βήμα

ΒΗΜΑ 1 - Επιλέξτε θέση

Απαιτήσεις θέσεις:

- Στερεή, επίπεδη επιφάνεια χωρίς μοκέτα ή δάπεδο που ενδέχεται να εμποδίζει τον εξαερισμό
- Δεν εκτίθεται άμεσα στο ηλιακό φως
- Επαρκής χώρος για εξαερισμός και καλωδίωση
- Η θερμοκρασία χώρου πρέπει να είναι πάντα υψηλότερη από το σημείο πήξης (0 °C)
- Δεν είναι κοντά σε πηγές θερμότητας

ΒΗΜΑ 2 - Αφαιρέστε τα μπουλόνια μεταφοράς

Αφαιρέστε όλα τα υλικά συσκευασίας του προϊόντος και αφαιρέστε τα μπουλόνια μεταφοράς.

ΣΗΜΕΙΩΣΗ

Ο αριθμός των μπουλονιών μεταφοράς μπορεί να διαφέρει ανάλογα με το μοντέλο.

ΠΡΟΕΙΔΟΠΟΙΗΣΗ

- Τα υλικά συσκευασίας μπορεί να είναι επικίνδυνα για τα παιδιά. Όλα τα υλικά συσκευασίας (πλαστικές σακούλες, υλικά από πολυστυρένιο κλπ.) πρέπει να πεταχτούν σε χώρο όπου δεν έχουν πρόσβαση τα παιδιά.
- Προς αποφυγή τραυματισμού, καλύψτε τις οπές με τις τάπες μπουλονιών αφού αφαιρέσετε τα μπουλόνια μεταφοράς. Μην μετακινείτε το πλυντήριο ρούχων χωρίς να τοποθετήσετε τα μπουλόνια μεταφοράς. Τοποθετήστε τα μπουλόνια μεταφοράς προτού μετακινήσετε το πλυντήριο ρούχων σε άλλο μέρος. Φυλάξτε τα μπουλόνια μεταφοράς σε ασφαλές μέρος για μελλοντική χρήση.

Εγκατάσταση

Εγκατάσταση

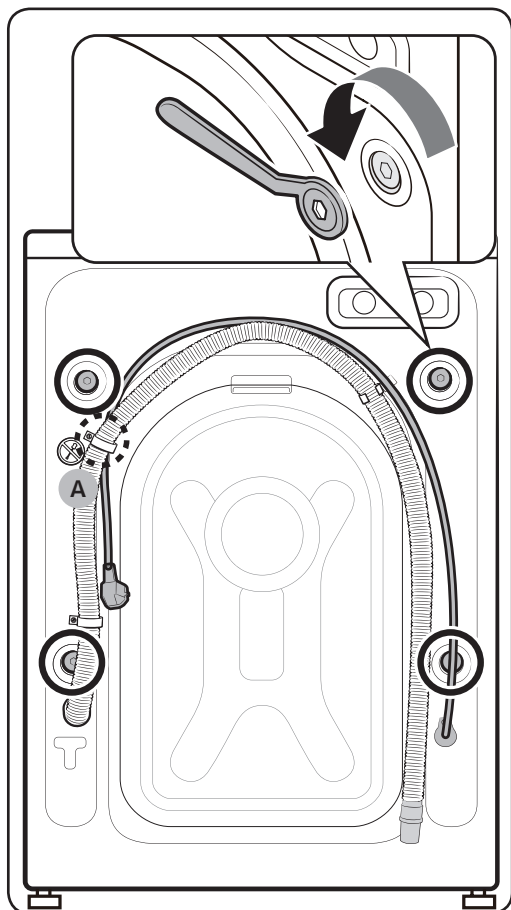

1. Εντοπίστε τα μπουλόνια μεταφοράς (επισημαίνονται με κύκλο στην εικόνα) στην πίσω πλευρά του πλυντηρίου ρούχων.

⚠ ΠΡΟΣΟΧΗ

Μην αφαιρείτε τη βίδα (A) που στερεώνει το κολάρο σύσφιξης.

2. Χρησιμοποιώντας το παρεχόμενο κλειδί, ξεσφίξτε όλα τα μπουλόνια μεταφοράς στρέφοντάς τα αριστερόστροφα.

📖 ΣΗΜΕΙΩΣΗ

Φυλάξτε τα μπουλόνια μεταφοράς για μελλοντική χρήση.

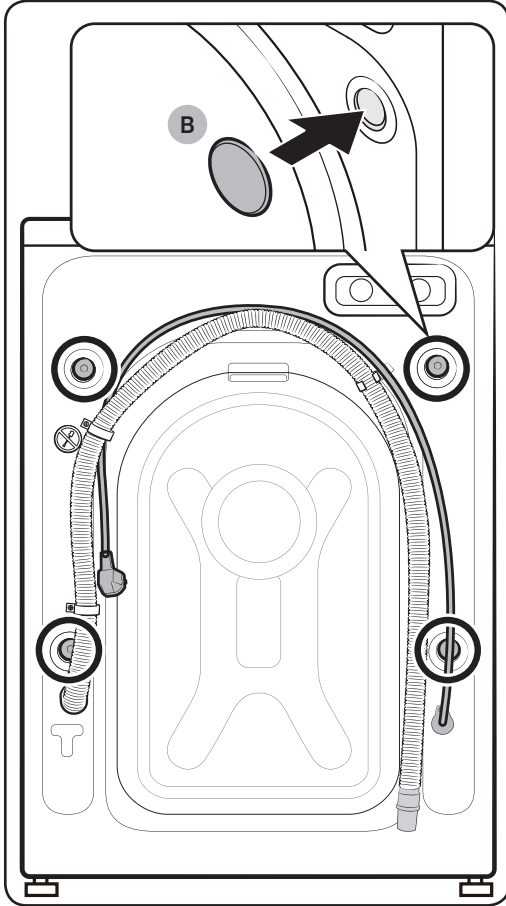

3. Εισάγετε τις **τάπες μπουλονιών (B)** στις οπές (επισημαίνονται με κύκλο στην εικόνα).

ΒΗΜΑ 3 - Ρυθμίστε τα πόδια ευθυγράμμισης

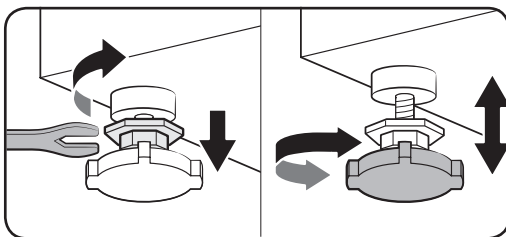

1. Σύρετε το πλυντήριο στη θέση του χωρίς απότομες κινήσεις. Η υπερβολική δύναμη μπορεί να προκαλέσει βλάβη στα πόδια ευθυγράμμισης.
2. Ευθυγραμμίστε το πλυντήριο ρούχων ρυθμίζοντας τα πόδια ευθυγράμμισης με το χέρι.

Εγκατάσταση

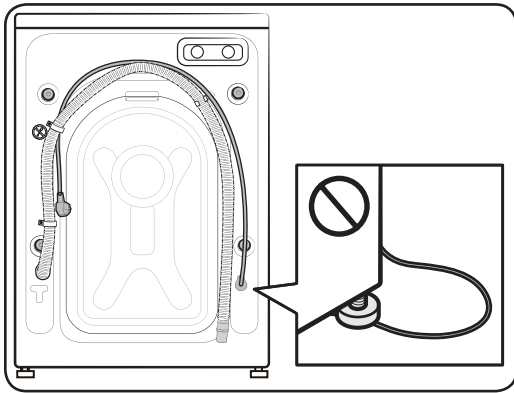
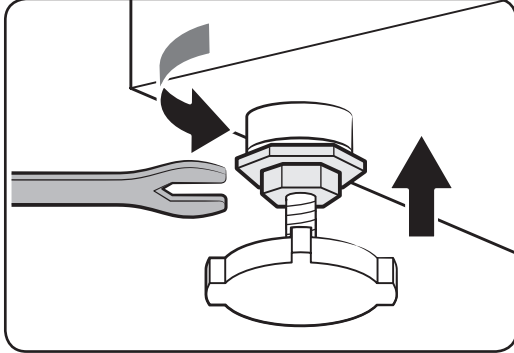

3. Όταν ολοκληρωθεί η ευθυγράμμιση, σφίξτε τα παξιμάδια με το κλειδί.

⚠ ΠΡΟΣΟΧΗ

Όταν τοποθετείτε το προϊόν βεβαιωθείτε ότι τα πόδια ευθυγράμμισης δεν πιέζουν το καλώδιο ρεύματος.

⚠ ΠΡΟΣΟΧΗ

Φροντίστε όλα τα πόδια ευθυγράμμισης να στερεώνονται στην επιφάνεια του δαπέδου έτσι ώστε το πλυντήριο ρούχων να μη μετακινείται ή να μην κάνει θόρυβο λόγω του κραδασμού. Έπειτα, βεβαιωθείτε ότι το πλυντήριο ρούχων δεν κουνιέται. Εφόσον το πλυντήριο ρούχων δεν κουνιέται, σφίξτε τα παξιμάδια.

ΒΗΜΑ 4 - Συνδέστε το σωλήνα νερού

Ο παρεχόμενος σωλήνας παροχής νερού μπορεί να διαφέρει ανάλογα με το μοντέλο. Ακολουθήστε τις οδηγίες σύμφωνα με τον παρεχόμενο σωλήνα παροχής νερού.

Σύνδεση σε βρύση με σπείρωμα

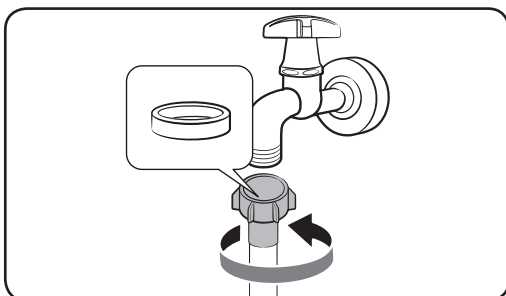

1. Συνδέστε τον σωλήνα παροχής νερού στη βρύση και μετά στρέψτε τον σύνδεσμο δεξιόστροφα, όπως εικονίζεται.

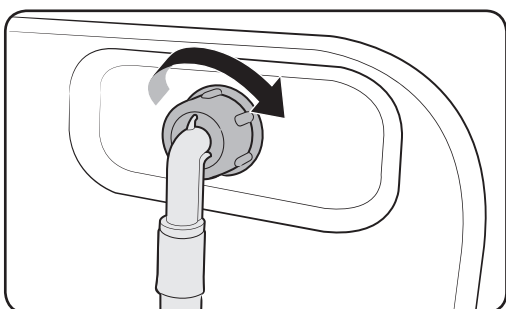

2. Συνδέστε το άλλο άκρο του σωλήνα παροχής νερού στη βαλβίδα εισαγωγής, στην πίσω πλευρά του πλυντηρίου. Στρέψτε το σωλήνα δεξιόστροφα για να τον σφίξετε.

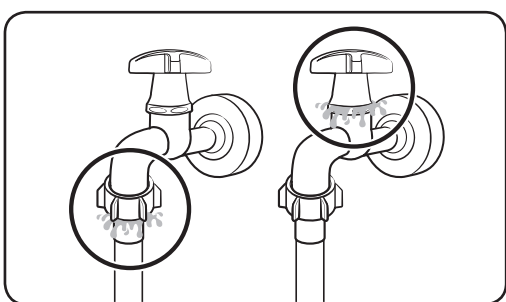

3. Ανοίξτε την παροχή νερού και ελέγξτε αν υπάρχει διαρροή στα σημεία σύνδεσης. Εάν υπάρχει διαρροή νερού, επαναλάβετε τα παραπάνω βήματα.

ΠΡΟΕΙΔΟΠΟΙΗΣΗ

Αν υπάρχει διαρροή νερού, διακόψτε τη λειτουργία του πλυντηρίου και αποσυνδέστε το από την ηλεκτρική παροχή. Στη συνέχεια, επικοινωνήστε με το κέντρο σέρβις της Samsung σε περίπτωση διαρροής από τον σωλήνα παροχής νερού ή επικοινωνήστε με έναν υδραυλικό σε περίπτωση διαρροής από τη βρύση. Διαφορετικά, με τη διαρροή μπορεί να προκληθεί ηλεκτροπληξία.

Εγκατάσταση

⚠ ΠΡΟΣΟΧΗ

Μην τεντώνετε υπερβολικά το σωλήνα παροχής νερού. Αν ο σωλήνας είναι πολύ κοντός, αντικαταστήστε τον με μεγαλύτερο σωλήνα υψηλής πίεσης.

Σύνδεση σε βρύση χωρίς σπείρωμα

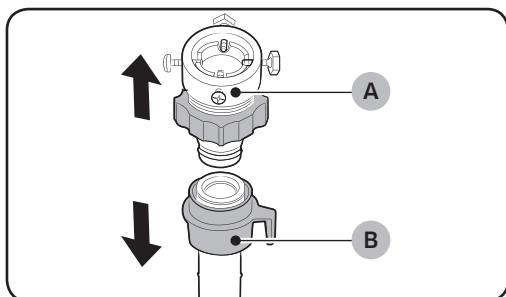

1. Αφαιρέστε το σύνδεσμο (A) από το σωλήνα παροχής νερού (B).

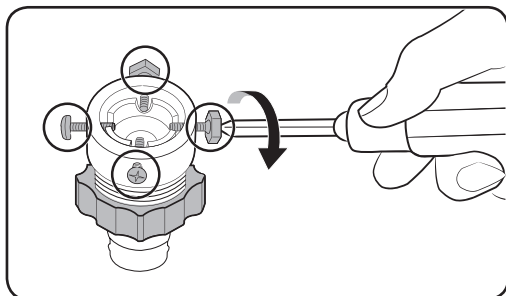

2. Για να ξεσφίξετε τις τέσσερις βίδες του συνδέσμου χρησιμοποιήστε σταυροκατσάβιδο.

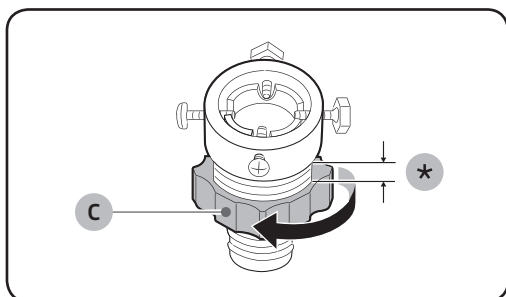

3. Πιάστε το σύνδεσμο και στρέψτε το εξάρτημα (C) κατά τη φορά του βέλους για να το ξεσφίξετε κατά 5 χλστ. (*).

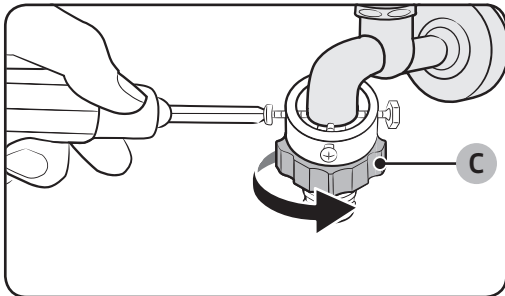

4. Τοποθετήστε το σύνδεσμο μέσα στην παροχή νερού, και σφίξτε τις βίδες ενώ ανασηκώνετε το σύνδεσμο.
5. Στρέψτε το **εξάρτημα (C)** κατά τη φορά του βέλους για να το σφίξετε.

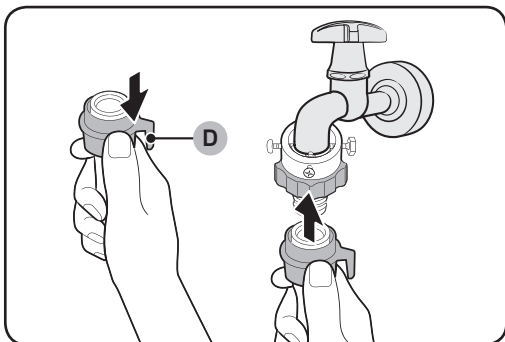

6. Ενώ κατεβάζετε το **εξάρτημα (D)** στον σωλήνα παροχής νερού, συνδέστε τον σωλήνα παροχής νερού στον προσαρμογέα. Μετά, αποδεσμεύστε το **εξάρτημα (D)**. Ο σωλήνας κουμπώνει στο σύνδεσμο με έναν χαρακτηριστικό ήχο.

7. Για να ολοκληρώσετε τη σύνδεση του σωλήνα παροχής νερού, ανατρέξτε στα σημεία 2 και 3 στην ενότητα "Σύνδεση σε βρύση με σπείρωμα".

ΣΗΜΕΙΩΣΗ

- Αφού συνδέσετε τον σωλήνα νερού στον σύνδεσμο, τραβήξτε προς τα κάτω τον σωλήνα νερού για να ελέγξετε αν έχει συνδεθεί σωστά.
- Χρησιμοποιήστε κάποια από τις βρύσες του εμπορίου. Αν η βρύση είναι τετράγωνη ή πολύ μεγάλη, αφαιρέστε το δακτύλιο προτού εισαγάγετε τη βρύση μέσα στο σύνδεσμο.

Εγκατάσταση

Για μοντέλα που διαθέτουν πρόσθετη βαλβίδα εισαγωγής ζεστού νερού:

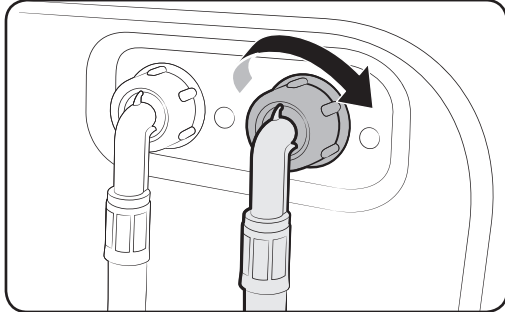

1. Συνδέστε το κόκκινο άκρο του σωλήνα παροχής ζεστού νερού στη βαλβίδα εισαγωγής ζεστού νερού, στην πίσω πλευρά του πλυντηρίου.
2. Συνδέστε το άλλο άκρο του σωλήνα παροχής ζεστού νερού στην παροχή ζεστού νερού.

Σωλήνας με σύστημα aqua stop (μόνο για τα κατάλληλα μοντέλα)

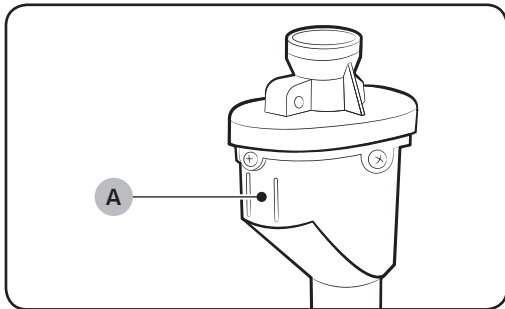

Ο σωλήνας με σύστημα aqua stop ειδοποιεί τους χρήστες όταν υπάρχει κίνδυνος διαρροών νερού. Σε περίπτωση διαρροής ανιχνεύει τη ροή του νερού και αποκτά κόκκινο χρώμα στην κεντρική ένδειξη (A).

ΣΗΜΕΙΩΣΗ

Το άκρο του σωλήνα διακοπής νερού πρέπει να είναι τοποθετημένο στη βρύση νερού και όχι στο πλυντήριο.

ΒΗΜΑ 5 - Τοποθετήστε το σωλήνα άντλησης

Ο σωλήνας άντλησης μπορεί να τοποθετηθεί με τους εξής τρεις τρόπους:

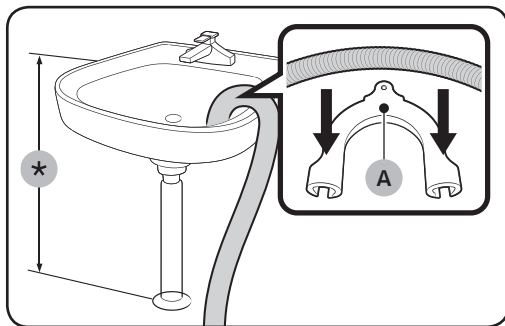

Πάνω από το χείλος ενός νιπτήρα

Ο σωλήνας άντλησης πρέπει να τοποθετηθεί σε ύψος μεταξύ 60 και 90 εκ. Για να διατηρήσετε την κλίση του στομίου του σωλήνα άντλησης, χρησιμοποιήστε τον **πλαστικό οδηγό του σωλήνα (A)** που περιέχεται στη συσκευασία. Για να διασφαλίσετε την ομαλή άντληση στερεώστε τον οδηγό με άγκιστρο στον τοίχο.

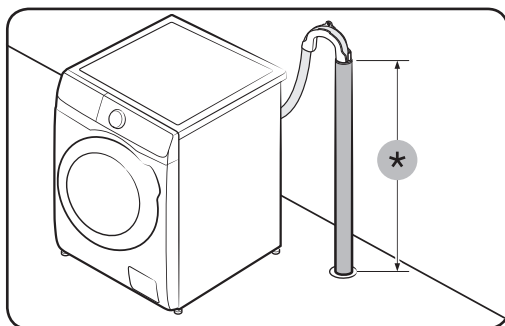

Σε σωλήνα άντλησης

Ο σωλήνας αποχέτευσης θα πρέπει να βρίσκεται σε ύψος μεταξύ 60 και 90 εκ. (*). Συνιστούμε τη χρήση κατακόρυφου σωλήνα με ύψος 65 εκ.

- Για να βεβαιωθείτε ότι ο σωλήνα αποστράγγισης θα παραμείνει στη θέση του, χρησιμοποιήστε τον παρεχόμενο πλαστικό οδηγό σωλήνα (βλ. την εικόνα).
- Για να εμποδίσετε τον σιφονισμό της ροής νερού κατά την αποστράγγιση, πρέπει να εισάγετε τον σωλήνα αποστράγγισης 15 εκατοστά μέσα στον αγωγό αποχέτευσης.
- Για να εμποδίσετε την ελεύθερη μετακίνηση του σωλήνα αποστράγγισης, στερεώστε τον οδηγό σωλήνα στον τοίχο.

Απαιτήσεις σωλήνα υδροληψίας:

- Ελάχιστη διάμετρος 5 εκ
- Ελάχιστη χωρητικότητα απαγωγής 60 λίτρα το λεπτό



Εγκατάσταση

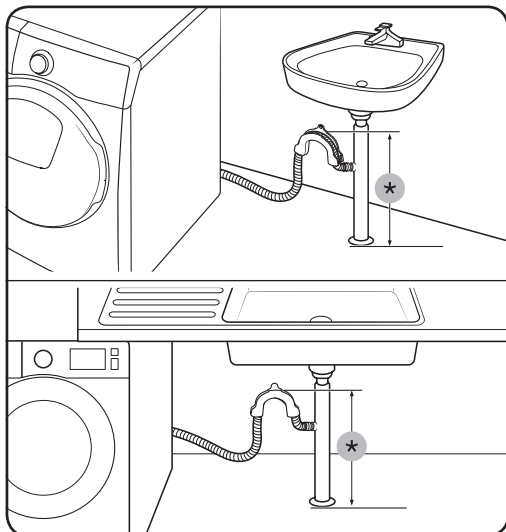

Σε μια διακλάδωση του σωλήνα αποχέτευσης του νιπτήρα

Η διακλάδωση του σωλήνα αποχέτευσης πρέπει να βρίσκεται επάνω από το σιφόνι του νιπτήρα, ώστε το άκρο του σωλήνα να βρίσκεται τουλάχιστον 60 εκ. επάνω από το δάπεδο.

(*) : 60 cm

⚠ ΠΡΟΣΟΧΗ

Αφαιρέστε το καπάκι από την προέκταση του σωλήνα άντλησης του νεροχύτη πριν τη συνδέσετε με τον σωλήνα άντλησης.

ΒΗΜΑ 6 - Ενεργοποιήστε το πλυντήριο ρούχων

Συνδέστε το καλώδιο ρεύματος σε πρίζα που έχει τη σωστή ονομαστική τιμή τάσης, διαθέτει γείωση και η οποία προστατεύεται με ασφάλεια ή διακόπτη κυκλώματος. Μετά, πατήστε το κουμπί **Λειτουργία** για να ενεργοποιήσετε το πλυντήριο.

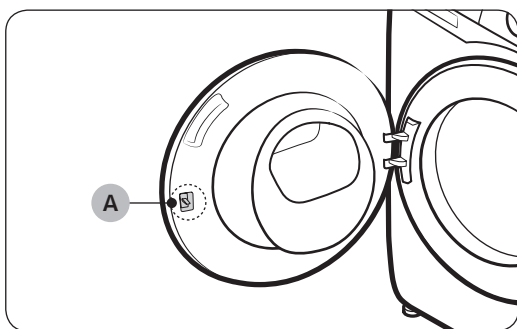

📖 ΣΗΜΕΙΩΣΗ

Η **ασφάλεια (μοχλός) πόρτας (A)** έχει σχεδιαστεί ώστε να είναι λίγο χαλαρή, επειδή έτσι η ασφάλεια της πόρτας ενδέχεται να μπαίνει πιο εύκολα στην πόρτα.

📖 ΣΗΜΕΙΩΣΗ

Αν η πόρτα είναι κλειδωμένη κατά τη διάρκεια της εγκατάστασης, συνδέστε το καλώδιο ρεύματος και ενεργοποιήστε τη συσκευή. Η πόρτα θα ξεκλειδωθεί.





Προετοιμασία

Αρχικές ρυθμίσεις

Εκτελέστε Βαθμονόμηση (συνιστάται)

Το Calibration (Βαθμονόμηση) διασφαλίζει τον ακριβή υπολογισμό του βάρους στο πλυντήριο. Βεβαιωθείτε ότι ο κάδος είναι άδειος, προτού εκτελέσετε το Calibration (Βαθμονόμηση).

1. Απενεργοποιήστε και μετά ενεργοποιήστε το πλυντήριο ρούχων.
2. Κρατήστε πατημένα ταυτόχρονα τα κουμπιά  **Θερμοκρασία** και  **Καθυστέρηση Έναρξης** για 3 δευτερόλεπτα για να περάσετε σε λειτουργία Βαθμονόμησης. Εμφανίζεται το μήνυμα "CB".
3. Πατήστε το κουμπί  **Εκκίνηση/Παύση** για να εκτελέσετε το πρόγραμμα Βαθμονόμησης.
4. Ο κάδος θα περιστρέφεται δεξιόστροφα και αριστερόστροφα για 3 λεπτά περίπου.
5. Όταν ολοκληρωθεί το πρόγραμμα, εμφανίζεται η ένδειξη "0" στην οθόνη και το πλυντήριο ρούχων θα απενεργοποιηθεί αυτόματα.
6. Το πλυντήριο είναι πλέον έτοιμο για χρήση.

Οδηγίες πλύσης

ΒΗΜΑ 1 - Ταξινόμηση

Ταξινομήστε τα άπλυτα ρούχα σύμφωνα με τα εξής κριτήρια:

- Ετικέτα φροντίδας ρούχων: Ταξινομήστε τα ρούχα σας σε βαμβακερά, μικτά, συνθετικά, μεταξωτά, μάλλινα και ρούχα από τεχνητό μετάξι.
- Χρώμα: Ξεχωρίστε τα λευκά από τα χρωματιστά.
- Μέγεθος: Όταν μέσα στον κάδο αναμειγνύονται ρούχα διαφορετικού μεγέθους, η απόδοση της πλύσης βελτιώνεται.
- Ευαισθησία: Πλύνετε τα ευαίσθητα ρούχα χωριστά, χρησιμοποιώντας πρόγραμμα πλύσης Εύκολο Σιδέρωμα για ρούχα από αγνό, παρθένο μαλλί ή μετάξι και για τις κουρτίνες. Ελέγξτε τις ετικέτες των ρούχων.

ΣΗΜΕΙΩΣΗ

Φροντίστε να ελέγξετε την ετικέτα φροντίδας του κάθε ρούχου και να το ταξινομήσετε αναλόγως πριν αρχίσετε την πλύση.

ΒΗΜΑ 2 - Αδειάστε τις τσέπες

Αδειάστε όλες τις τσέπες των άπλυτων ρούχων

- Τα μεταλλικά αντικείμενα όπως κέρματα, καρφίτσες και πόρπες στα ρούχα μπορεί να προκαλέσουν φθορές στα υπόλοιπα ρούχα αλλά και στον κάδο.



Προετοιμασία

Τα ρούχα που έχουν κουμπιά και κεντήματα γυρίστε από την ανάποδη

- Εάν υπάρχουν ανοικτά φερμουάρ από παντελόνια και μπουφάν κατά τη διάρκεια του πλυσίματος, μπορεί να προκληθεί ζημιά στον κάδο. Πρέπει να κλείνετε και να στερεώνετε τα φερμουάρ με κλωστή.
- Τα ρούχα με μακριά κορδόνια μπορεί να πιαστούν στα υπόλοιπα ρούχα. Βεβαιωθείτε ότι έχετε δέσει τα κορδόνια πριν από την πλύση.

ΒΗΜΑ 3 - Χρησιμοποιήστε δίχτυ πλύσης

- Τα σουτιέν (που πλένονται με νερό) πρέπει να τοποθετούνται σε δίχτυ πλύσης. Τα μεταλλικά μέρη των σουτιέν ενδέχεται να τρυπήσουν και να σχίσουν τα άλλα ρούχα.
- Τα μικρά και ελαφριά ρούχα όπως οι κάλτσες, τα γάντια, τα καλσόν και τα μαντήλια ενδέχεται να πιαστούν γύρω από την πόρτα. Τοποθετήστε τα μέσα σε λεπτό δίχτυ πλυντηρίου.
- Μην πλένετε το δίχτυ μόνο του χωρίς άλλα ρούχα. Κάτι τέτοιο μπορεί να προκαλέσει μη φυσιολογικούς κραδασμούς που θα μπορούσαν να μετακινήσουν το πλυντήριο και να προκαλέσουν τραυματισμό.

ΒΗΜΑ 4 - Κάντε πρόπλυση (εφόσον χρειάζεται)

Ορίστε την επιλογή Πρόπλυση για το επιλεγμένο πρόγραμμα εφόσον τα ρούχα είναι πολύ λερωμένα. Μην χρησιμοποιείτε την επιλογή Πρόπλυση όταν το απορρυπαντικό προστίθεται με το χέρι μέσα στον κάδο.

ΒΗΜΑ 5 - Καθορίστε τη χωρητικότητα της πλύσης

Μην υπερφορτώνετε το πλυντήριο. Με την υπερφόρτωση, τα ρούχα ενδέχεται να μην πλυθούν σωστά. Για τη χωρητικότητα πλύσης που αναλογεί στον τύπο των ρούχων, δείτε τη σελίδα 39.

ΣΗΜΕΙΩΣΗ

Όταν πλένετε κλινοσκεπάσματα ή παπλώματα, μπορεί να παραταθεί ο χρόνος πλύσης ή να μειωθεί η απόδοση στυψίματος. Για κλινοσκεπάσματα ή παπλώματα, το συνιστώμενο μέγιστο πρόγραμμα στυψίματος είναι 800 σ.α.λ. και η χωρητικότητα πλύσης είναι έως 2 κιλά.

ΠΡΟΣΟΧΗ

- Όταν τα ρούχα δεν κατανέμονται σωστά μπορεί να μειωθεί η απόδοση του στυψίματος.
- Βεβαιωθείτε ότι τα ρούχα έχουν τοποθετηθεί καλά μέσα στον κάδο και δεν έχουν πιαστεί στην πόρτα.
- Μην χτυπάτε την πόρτα. Κλείστε την πόρτα απαλά. Διαφορετικά, η πόρτα ενδέχεται να μην κλείσει καλά.

ΒΗΜΑ 6 - Χρησιμοποιήστε κατάλληλο απορρυπαντικό

Το είδος του απορρυπαντικού εξαρτάται από το είδος του υφάσματος (βαμβακερά, συνθετικά, ευαίσθητα, μάλλινα), το χρώμα, τη θερμοκρασία του νερού και την ένταση των λεκέδων. Χρησιμοποιείτε πάντα απορρυπαντικό πλύσης χαμηλού αφρισμού, σχεδιασμένο για αυτόματα πλυντήρια.



ΣΗΜΕΙΩΣΗ

- Ακολουθείτε τις συστάσεις του κατασκευαστή του απορρυπαντικού σχετικά με το βάρος των ρούχων που πλένετε, την ένταση των λεκέδων και τη σκληρότητα του νερού στην περιοχή σας. Αν δεν είστε σίγουροι για τη σκληρότητα του νερού, αποταθείτε στην αρμόδια υπηρεσία ύδρευσης της περιοχής σας.
- Μη χρησιμοποιείτε απορρυπαντικό που συνήθως σκληραίνει ή στερεοποιείται. Αυτό το απορρυπαντικό μπορεί να παραμείνει και μετά το πρόγραμμα ξεβγάλματος, και να βουλώσει την έξοδο άντλησης.

ΠΡΟΣΟΧΗ

Όταν πλένετε μάλλινα με το πρόγραμμα για **WOOL (ΜΑΛΛΙΝΑ)** να χρησιμοποιείτε μόνο ουδέτερο υγρό απορρυπαντικό. Εάν χρησιμοποιηθεί απορρυπαντικό σε σκόνη με το πρόγραμμα **WOOL (ΜΑΛΛΙΝΑ)**, κατάλοιπα σκόνης ενδέχεται να παραμείνουν επάνω στα ρούχα και να αλλοιώσουν το χρώμα τους.

Κάψουλες πλύσης

Για άριστα αποτελέσματα όταν χρησιμοποιείτε κάψουλες πλύσης ακολουθήστε τις εξής οδηγίες.

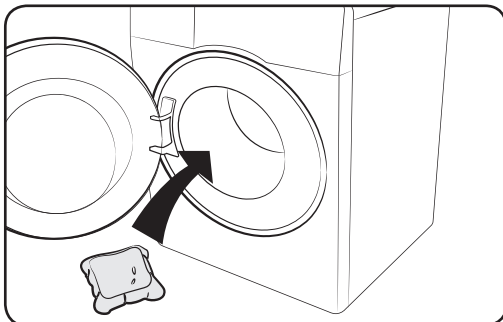

1. Τοποθετήστε την κάψουλα στο κάτω μέρος του άδειου κάδου και προς το βάθος.

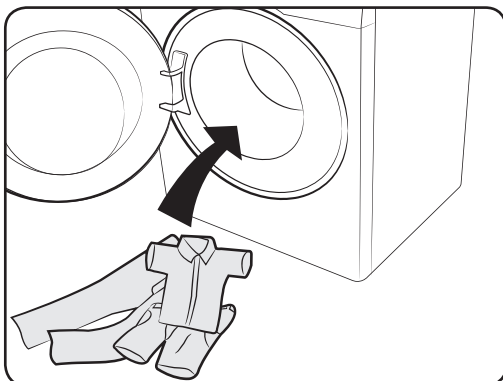

2. Τοποθετήστε τα ρούχα μέσα στον κάδο πάνω από την κάψουλα.

ΠΡΟΣΟΧΗ

Για προγράμματα που χρησιμοποιούν κρύο νερό ή προγράμματα που ολοκληρώνονται σε λιγότερο από μία ώρα, η κάψουλα ενδέχεται να μην διαλυθεί τελείως.

Προετοιμασία

Σύσταση απορρυπαντικού

Οι συστάσεις ισχύουν για τις περιοχές θερμοκρασίας που δίνονται στον πίνακα προγραμμάτων.

●	Συστήνεται	▲	Μόνο υγρό απορρυπαντικό
–	Δε συστήνεται	△	Μόνο απορρυπαντικό σε σκόνη

Πρόγραμμα	Απορρυπαντικό			Θερμοκρασία (°C)
	Γενικής χρήσης	Ευαίσθητα και μάλλινα	Ειδικό	
ECO 40-60	●	–	–	40-60
COTTON (ΒΑΜΒΑΚΕΡΑ)	●	–	–	Κρύο-90
SYNTHETICS (ΣΥΝΘΕΤΙΚΑ)	●	–	–	Κρύο-60
HYGIENE STEAM (ΥΓΙΕΙΝΟΣ ΑΤΜΟΣ)	●	–	–	Κρύο-90
15' QUICK WASH (ΓΡΗΓΟΡΟ ΠΛΥΣΙΜΟ 15')	▲	–	–	Κρύο-40
MIXED LOAD (ΜΕΙΚΤΟ ΦΟΡΤΙΟ)	●	–	–	Κρύο-60
DELICATES (ΕΥΑΙΣΘΗΤΑ)	–	▲	–	Κρύο-40
WOOL (ΜΑΛΛΙΝΑ)	–	▲	–	Κρύο-40
INTENSE COLD (ΕΝΤΟΝΟ ΚΡΥΟ)	●	–	–	Κρύο
COLOURS (ΧΡΩΜΑΤΙΣΤΑ)	●	–	–	Κρύο-40
BEDDING (ΣΕΝΤΟΝΙΑ)	●	–	–	Κρύο-40

Οδηγίες για το συρτάρι απορρυπαντικού

Το πλυντήριο ρούχων διαθέτει θήκη με τρία τμήματα: το αριστερό τμήμα για την κύρια πλύση, το μεσαίο τμήμα για το μαλακτικό ρούχων και το δεξιό τμήμα για την πρόπλυση.

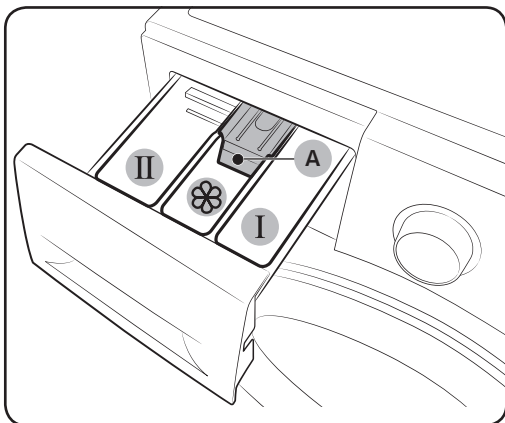

- 01 **I** **Θήκη πρόπλυσης:** Τοποθετήστε απορρυπαντικό για πρόπλυση.
- 02 **II** **Θήκη κύριας πλύσης:** Τοποθετήστε απορρυπαντικό για την κύρια πλύση, μαλακτικό νερού, απορρυπαντικό για το μούλιασμα, λευκαντικό ή/και καθαριστικά λεκέδων.
- 03 **A** **Θήκη μαλακτικού:** Τοποθετήστε πρόσθετα όπως μαλακτικό ρούχων. Μην υπερβαίνετε το όριο πλήρωσης (A).

ΠΡΟΣΟΧΗ

- Μην ανοίγετε το συρτάρι του απορρυπαντικού όσο το πλυντήριο βρίσκεται σε λειτουργία.
- Μην χρησιμοποιείτε τους εξής τύπους απορρυπαντικού:
 - Ταμπλέτες ή κάψουλες
 - Μπάλες ή δίχτυα
- Για να αποτρέψετε το βούλωμα του τμήματος, τα συμπυκνωμένα ή εξαιρετικά εμπλουτισμένα προϊόντα (μαλακτικό ή απορρυπαντικό) θα πρέπει να αραιώνονται με νερό πριν χρησιμοποιηθούν.
- Όταν επιλέγεται το Καθυστέρηση Έναρξης, μην βάζετε το απορρυπαντικό απευθείας μέσα στον κάδο. Σε αντίθετη περίπτωση, τα ρούχα μπορεί να ξεβάψουν. Χρησιμοποιήστε το συρτάρι απορρυπαντικού όταν επιλέγεται το Καθυστέρηση Έναρξης.
- Να μην χρησιμοποιούνται καθαριστικά προϊόντα για τον καθαρισμό του κάδου. Τα χημικά κατάλοιπα μέσα στον κάδο υποβαθμίζουν την απόδοση της πλύσης.

Για να τοποθετήσετε προϊόντα πλύσης στο συρτάρι απορρυπαντικού

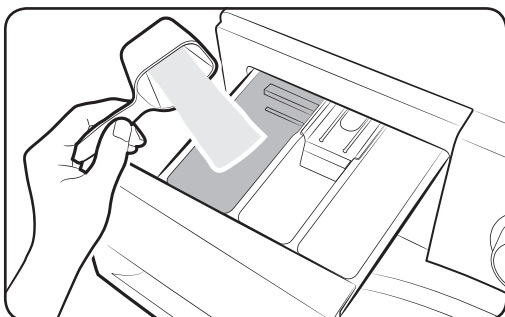

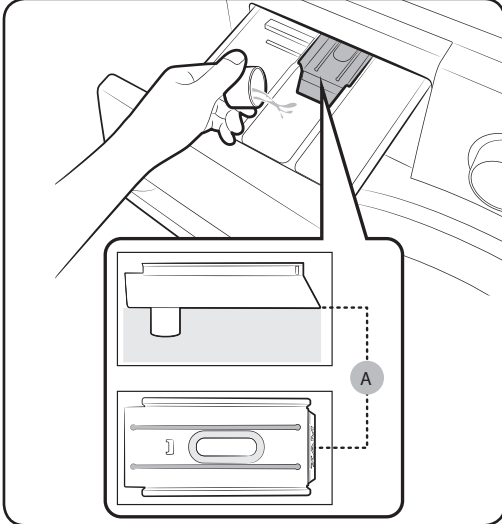

1. Τραβήξτε το συρτάρι απορρυπαντικού για να το ανοίξετε.
2. Τοποθετήστε απορρυπαντικό για ρούχα στη **II** **θήκη κύριας πλύσης** σύμφωνα με τις οδηγίες ή τις συστάσεις του κατασκευαστή. Για να χρησιμοποιήσετε υγρό απορρυπαντικό, δείτε τη σελίδα **35**.

Προετοιμασία

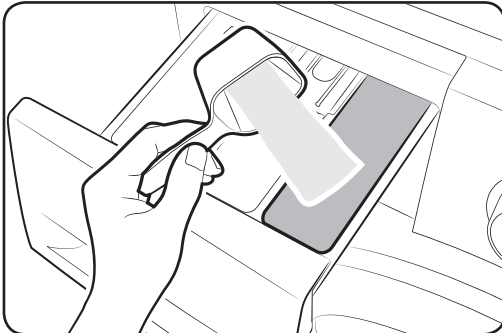

3. Τοποθετήστε μαλακτικό ρούχων στη  θήκη μαλακτικού. Μην υπερβαίνετε το όριο πλήρωσης (A).



4. Αν θέλετε να κάνετε πρόπλυση, τοποθετήστε απορρυπαντικό πρόπλυσης στη  θήκη πρόπλυσης σύμφωνα με τις οδηγίες ή τις συστάσεις του κατασκευαστή.
5. Κλείστε το συρτάρι απορρυπαντικού.

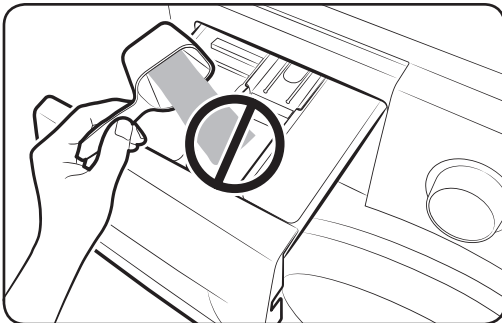

ΠΡΟΣΟΧΗ

- Μην τοποθετείτε απορρυπαντικό σε σκόνη στο δοχείο υγρού.
- Το συμπυκνωμένο μαλακτικό για ρούχα θα πρέπει να διαλύεται με νερό πριν τοποθετηθεί στη θήκη.
- Μην τοποθετείτε απορρυπαντικό κύριας πλύσης στη  θήκη για μαλακτικό ρούχων.

Για να χρησιμοποιήσετε υγρό απορρυπαντικό (μόνο για όσα μοντέλα υπάρχει αυτή η δυνατότητα)

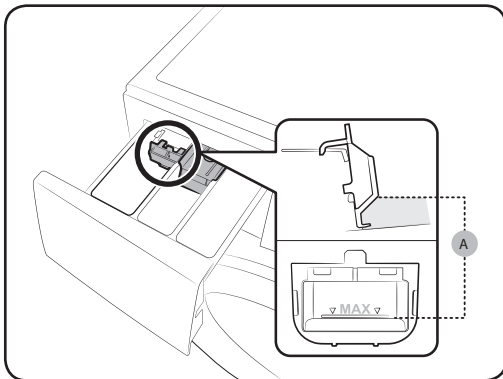

Πρώτα τοποθετήστε το παρεχόμενο δοχείο υγρού στη **II** θήκη κύριας πλύσης. Μετά, τοποθετήστε υγρό απορρυπαντικό στο δοχείο χωρίς να υπερβείτε το όριο πλήρωσης (A).

ΠΡΟΣΟΧΗ

- Μην υπερβαίνετε το όριο πλήρωσης που υποδεικνύεται στο εσωτερικό του δοχείου.
- Γυρίστε το δοχείο υγρού απορρυπαντικού εφόσον χρησιμοποιείτε απορρυπαντικό σε σκόνη.

Όταν χρησιμοποιείτε υγρό απορρυπαντικό

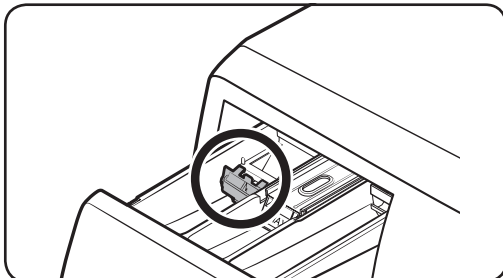

Όταν χρησιμοποιείτε απορρυπαντικό σε σκόνη

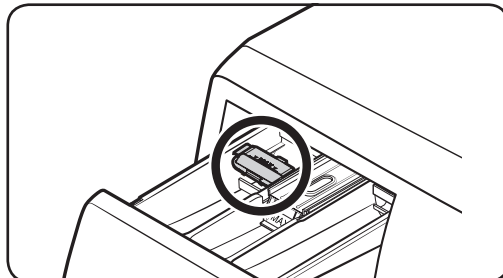



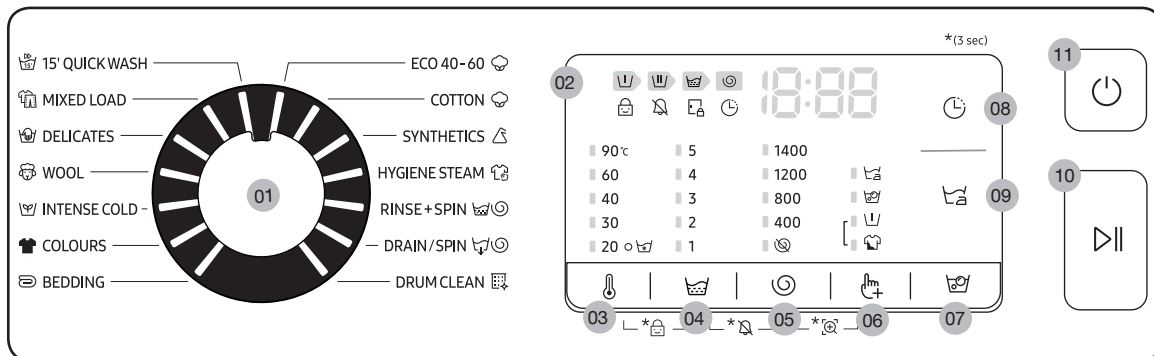

Λειτουργίες

Πίνακας ελέγχου



01 Επιλογή Προγράμματος	Στρέψτε τον διακόπτη για να διαλέξετε πρόγραμμα.
02 Οθόνη	Η οθόνη εμφανίζει πληροφορίες σχετικά με το εκάστοτε πρόγραμμα και τον εκτιμώμενο χρόνο που υπολείπεται, ή κωδικό πληροφορίας όταν προκύπτει κάποιο πρόβλημα.
03 🌡️ Θερμοκρασία	Πατήστε για να αλλάξετε τη θερμοκρασία του νερού για το τρέχον πρόγραμμα.
04 🧺 Ξέβγαλμα	Πατήστε για να επιλέξετε πόσα ξεβγάλματα θα γίνουν στο τρέχον πρόγραμμα. Μπορείτε να επιλέξετε έως και 5 ξεβγάλματα, ανάλογα με τον κύκλο.
05 🌀 Στύψιμο	Πατήστε για να αλλάξετε την ταχύτητα στύψιματος για το επιλεγμένο πρόγραμμα. <ul style="list-style-type: none"> • Χωρίς Ξέβγαλμα (δε διαθέτει ένδειξη): Το τελευταίο πρόγραμμα ξεβγάλματος αναβάλλεται ούτως ώστε τα ρούχα να παραμείνουν μέσα στο νερό. Για να ξεφορτώσετε τα ρούχα, εκτελέστε πρόγραμμα άντλησης ή στύψιματος. • Χωρίς στύψιμο 🌀: Ο κάδος δεν περιστρέφεται μετά το τελευταίο πρόγραμμα άντλησης. • Μόνο Στύψιμο 🌀: Για να εκτελέσετε το πρόγραμμα Μόνο Στύψιμο, πατήστε το κουμπί Στύψιμο για 3 δευτερόλεπτα. Όταν εμφανιστεί ο χρόνος του προγράμματος και η ταχύτητα στύψιματος, πατήστε επανειλημμένα το κουμπί Στύψιμο μέχρι να επιλεγεί η επιθυμητή ταχύτητα στύψιματος. Μετά, πατήστε το Εκκίνηση/Παύση για να ξεκινήσει το πρόγραμμα. Η ταχύτητα στύψιματος εξαρτάται από το επιλεγμένο πρόγραμμα.
06 ➕ Επιλογές	Πατήστε για να ορίσετε τις επιλογές. Η διαθεσιμότητα των επιλογών εξαρτάται από το πρόγραμμα.
07 🧺 Πρόπλυση Για Επίμονους Λεκέδες	Πατήστε για ενεργοποίηση/απενεργοποίηση της λειτουργίας Πρόπλυση Για Επίμονους Λεκέδες. Βοηθά στην αφαίρεση μιας ευρείας γκάμας επίμονων λεκέδων.

08  Καθυστέρηση Έναρξης	<p>Η επιλογή Καθυστέρηση Έναρξης μπορείτε να ορίσετε τον χρόνο λήξης του εκάστοτε προγράμματος. Ανάλογα με τις ρυθμίσεις σας, ο χρόνος έναρξης του προγράμματος θα καθορίζεται από τις εσωτερικές λογικές διατάξεις του μηχανήματος. Για παράδειγμα, αυτή η ρύθμιση χρησιμεύει όταν θέλετε να προγραμματίσετε το μηχάνημα για να σταματήσει την πλύση την ώρα που συνήθως γυρίζετε σπίτι από τη δουλειά.</p> <ul style="list-style-type: none"> • Πατήστε για να επιλέξετε προκαθορισμένη μονάδα ωρών.
09  Εύκολο Σιδέρωμα	<p>Πατήστε για να προετοιμάσετε τα ρούχα σας ώστε να μπορούν να σιδερωθούν εύκολα, περιορίζοντας το ζάρωμα που προκύπτει κατά τη διάρκεια του κύκλου στυψίματος.</p> <ul style="list-style-type: none"> • Η επιλογή Εύκολο σιδέρωμα διατίθεται μόνο στους ακόλουθους κύκλους πλυσίματος: ECO 40-60, COTTON (BAMBAKERA), SYNTHETICS (ΣΥΝΘΕΤΙΚΑ), HYGIENE STEAM (ΥΓΙΕΙΝΟΣ ΑΤΜΟΣ), MIXED LOAD (ΜΕΙΚΤΟ ΦΟΡΤΙΟ), INTENSE COLD (ΕΝΤΟΝΟ ΚΡΥΟ), COLOURS (ΧΡΩΜΑΤΙΣΤΑ), BEDDING (ΣΕΝΤΟΝΙΑ).
10  Εκκίνηση/Παύση	<p>Πατήστε για να ξεκινήσει ή να σταματήσει κάποια λειτουργία.</p>
11  Ενδειξη Λειτουργίας On-Off	<p>Πατήστε για ενεργοποίηση/απενεργοποίηση του πλυντηρίου ρούχων.</p>

Για περισσότερες πληροφορίες σχετικά με τις επιλογές, ανατρέξτε στην ενότητα Ειδικές δυνατότητες.

*(3 sec)(3 δευτερόλεπτα) : Πατήστε παρατεταμένα για 3 δευτερόλεπτα.

Λειτουργίες

Απλά βήματα εκκίνησης

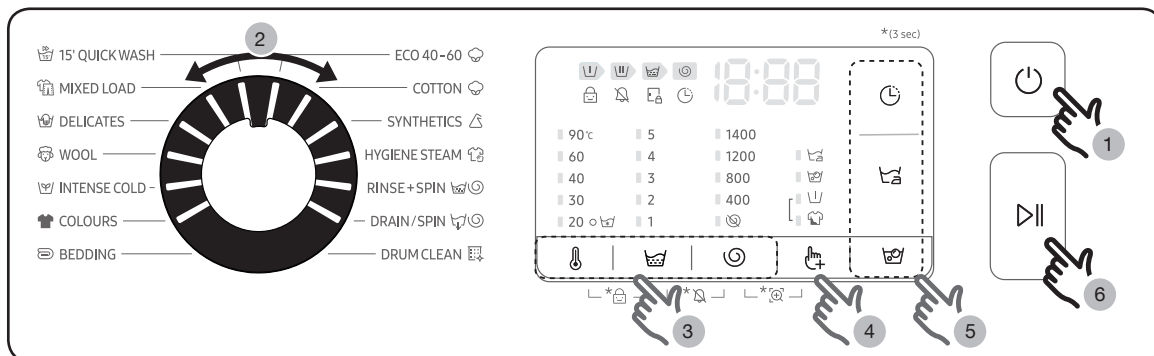







1. Πατήστε το κουμπί Λειτουργίας για να ενεργοποιήσετε το πλυντήριο ρούχων.
2. Στρέψτε τον διακόπτη **Επιλογή Προγράμματος** για να διαλέξετε πρόγραμμα.
3. Αλλάξτε τις ρυθμίσεις του προγράμματος (**Θερμοκρασία**, **Ξέβγαλμα** και **Στύψιμο**) κατά περίπτωση.
4. Για να προσθέσετε επιλογή, πατήστε **Επιλογές**. Χρησιμοποιήστε το κουμπί ξανά για να επιλέξετε το στοιχείο της προτίμησής σας.
5. Το πλυντήριο παρέχει 3 σχετικά κουμπιά για τις επιλογές **Καθυστερήση Έναρξης**, **Εύκολο Σιδέρωμα** και **Πρόπλυση Για Επίμονους Λεκέδες**, για εύκολη πρόσβαση. Αν θέλετε να χρησιμοποιήσετε μία από αυτές τις επιλογές, πατήστε το αντίστοιχο κουμπί.
6. Πατήστε το κουμπί **Εκκίνηση/Παύση**.

Για να αλλάξετε το πρόγραμμα κατά τη διάρκεια της λειτουργίας









1. Πατήστε το κουμπί **Εκκίνηση/Παύση** για να διακόψετε τη λειτουργία.
2. Επιλέξτε διαφορετικό πρόγραμμα.
3. Πιέστε το κουμπί **Εκκίνηση/Παύση** ξανά για να αρχίσει το νέο πρόγραμμα.

Επισκόπηση προγράμματος

Βασικά προγράμματα

Πρόγραμμα	Περιγραφή και Μέγιστο Φορτίο (kg)	Μέγιστο Φορτίο (kg)	
		8kg	7kg
ECO 40-60 	<ul style="list-style-type: none"> Για τον καθαρισμό βαμβακερών ρούχων που είναι κανονικά λερωμένα και στην ετικέτα αναφέρουν πως πλένονται στους 40 °C ή στους 60 °C, μαζί στο ίδιο πρόγραμμα. Αυτό το πρόγραμμα χρησιμοποιείται για να εκτιμηθεί η συμμόρφωση με τη νομοθεσία οικολογικού σχεδιασμού (Ecodesign) της ΕΕ. Αυτό το πρόγραμμα ρυθμίζεται εξ ορισμού. 	Μέγιστο	Μέγιστο
COTTON (ΒΑΜΒΑΚΕΡΑ) 	<ul style="list-style-type: none"> Για βαμβακερά, κλινοσκεπάσματα, τραπεζομάντιλα, εσώρουχα, πετσέτες ή πουκάμισα. Ο χρόνος πλύσης και ο αριθμός ξεβγαλμάτων ρυθμίζονται αυτόματα ανάλογα με το φορτίο. Για τον καθαρισμό ελαφρά λερωμένων βαμβακερών ρούχων σε ονομαστική θερμοκρασία 20 °C. 	Μέγιστο	Μέγιστο
SYNTHETICS (ΣΥΝΘΕΤΙΚΑ) 	<ul style="list-style-type: none"> Για υφάσματα από πολυεστέρα (ντιολέν, τρεβίρα), πολυαμίδη (περλόν, νάιλον), ή άλλα παρόμοια. 	4,0	4,0
HYGIENE STEAM (ΥΓΙΕΙΝΟΣ ΑΤΜΟΣ) 	<ul style="list-style-type: none"> Βαμβακερά και λινά υφάσματα τα οποία έρχονται σε άμεση επαφή με το δέρμα π.χ. εσώρουχα. Για βέλτιστα υγιεινά αποτελέσματα, επιλέξτε θερμοκρασία από 60 °C και πάνω. Τα προγράμματα ατμού παρέχουν φροντίδα κατά των αλλεργιών και εξουδετέρωση βακτηρίων (αποστείρωση). 	4,0	4,0
RINSE+SPIN (ΞΕΒΓΑΛΜΑ+ΣΤΥΨΙΜΟ) 	<ul style="list-style-type: none"> Διαθέτει πρόσθετο ξέβγαλμα μετά από την προσθήκη μαλακτικού στα ρούχα. 	Μέγιστο	Μέγιστο
DRAIN/SPIN (ΑΠΟΣΤΡΑΓΓΙΣΗ/ΣΤΥΨΙΜΟ) 	<ul style="list-style-type: none"> Για την άντληση του νερού μέσα στον κάδο και την εκτέλεση πρόσθετης διαδικασίας στύψιματος ώστε να αφαιρεθεί αποτελεσματικά η υγρασία από τα ρούχα. 	Μέγιστο	Μέγιστο



Λειτουργίες

Πρόγραμμα	Περιγραφή και Μέγιστο Φορτίο (kg)	Μέγιστο Φορτίο (kg)	
		8kg	7kg
DRUM CLEAN (ΚΑΘΑΡΙΣΜΟΣ ΚΑΔΟΥ) 	<ul style="list-style-type: none"> Καθαρίζει τον κάδο, απομακρύνοντας βρομιά και βακτήρια. Να εκτελείται μετά από κάθε 40 πλύσεις χωρίς προσθήκη απορρυπαντικού ή λευκαντικού. Εκπέμπεται ειδοποίηση αυτόματα μετά από κάθε 40 πλύσεις. Να βεβαιώνετε ότι ο κάδος είναι άδειος. Να μην χρησιμοποιούνται καθαριστικά προϊόντα για τον καθαρισμό του κάδου. 	-	-
15' QUICK WASH (ΓΡΗΓΟΡΟ ΠΛΥΣΙΜΟ 15') 	<ul style="list-style-type: none"> Για ελαφρά λερωμένα ενδύματα και λιγότερο από 2,0 kg ρούχα που χρειάζεστε γρήγορα. Χρησιμοποιεί μικρότερη ποσότητα από 20 g απορρυπαντικού. Εάν χρησιμοποιηθεί μεγαλύτερη ποσότητα από 20 g απορρυπαντικού, ενδέχεται να απομείνει υπόλειμμα απορρυπαντικού. Για υγρό απορρυπαντικό, χρησιμοποιήστε το μέγιστο 20 ml. 	2,0	2,0
MIXED LOAD (ΜΕΙΚΤΟ ΦΟΡΤΙΟ) 	<ul style="list-style-type: none"> Για μεικτό φορτίο που αποτελείται από βαμβακερά και συνθετικά. 	4,0	4,0
DELICATES (ΕΥΑΙΣΘΗΤΑ) 	<ul style="list-style-type: none"> Για λεπτά υφάσματα, σουτιέν, εσώρουχα (μεταξωτά) και άλλα υφάσματα που προορίζονται μόνο για πλύσιμο στο χέρι. Για καλύτερη απόδοση, χρησιμοποιήστε υγρό απορρυπαντικό. 	2,0	2,0
WOOL (ΜΑΛΛΙΝΑ) 	<ul style="list-style-type: none"> Ειδικά για μάλλινα που πλένονται στο πλυντήριο και για φορτίο έως 2,0 kg. Ο κύκλος ΜΑΛΛΙΝΑ πλένει με απαλές ρυθμικές κινήσεις και μούλιασμα, ώστε να προστατεύονται οι ίνες του μαλλιού από συρρίκνωση/παραμόρφωση. 	2,0	2,0
INTENSE COLD (ΕΝΤΟΝΟ ΚΡΥΟ) 	<ul style="list-style-type: none"> Κύκλος χαμηλής θερμοκρασίας ecobubble που βοηθά στη μείωση της κατανάλωσης ενέργειας. 	4,0	4,0
COLOURS (ΧΡΩΜΑΤΙΣΤΑ) 	<ul style="list-style-type: none"> Διαθέτει πρόσθετα ξεβγάλματα και μειωμένο στύψιμο ώστε τα ρούχα να πλένονται ήπια και να ξεβγάζονται καλά. 	4,0	4,0
BEDDING (ΣΕΝΤΟΝΙΑ) 	<ul style="list-style-type: none"> Για κάλυμμα κρεβατιού, σεντόνια, κάλυμμα παπλώματος κλπ. Για άριστα αποτελέσματα, πλύνετε μόνο 1 τύπο σεντονιού και φροντίστε το βάρος του φορτίου να είναι έως 2,0 kg. 	2,0	2,0

ΣΗΜΕΙΩΣΗ

- Αν γεμίζετε το πλυντήριο ρούχων ή το πλυντήριο-στεγνωτήριο του σπιτιού σύμφωνα με την χωρητικότητα που υποδεικνύει ο κατασκευαστής για τον εκάστοτε κύκλο, γίνεται εξοικονόμηση ενέργειας και νερού.
- Ο θόρυβος και η περιεκτικότητα της υπολειπόμενης υγρασίας επηρεάζονται από την ταχύτητα στυψίματος: όσο υψηλότερη είναι η ταχύτητα στυψίματος στη φάση στυψίματος, τόσο εντονότερος ο θόρυβος και μικρότερη η περιεκτικότητα της υπολειπόμενης υγρασίας.
- Τα πιο αποδοτικά προγράμματα όσον αφορά την κατανάλωση ενέργειας είναι γενικά όσα εκτελούνται σε χαμηλές θερμοκρασίες και μεγαλύτερη διάρκεια.

Επιλογές

Επιλογή		Περιγραφή
	Εντατική Πλύση	<ul style="list-style-type: none">• Για πολύ λερωμένα ρούχα. Η διάρκεια κάθε προγράμματος είναι μεγαλύτερη από το κανονικό.
	Πρόπλυση	<ul style="list-style-type: none">• Προσθέτει προκαταρκτικό πρόγραμμα πλύσης πριν από το πρόγραμμα της κύριας πλύσης.

Λειτουργίες

Καθυστέρηση Έναρξης ⌚

Μπορείτε να επιλέξετε αυτόματα την ολοκλήρωση της πλύσης σε μεταγενέστερο χρόνο, επιλέγοντας καθυστέρηση από 1 έως 24 ώρες (ανά μία ώρα). Η ώρα που εμφανίζεται υποδεικνύει το χρόνο που θα ολοκληρωθεί η πλύση.

1. Επιλέξτε πρόγραμμα. Μετά αλλάξτε τις ρυθμίσεις του προγράμματος κατά περίπτωση.
2. Πατήστε το κουμπί **Καθυστέρηση Έναρξης** επανειλημμένα μέχρι να οριστεί ο επιθυμητός χρόνος λήξης.
3. Πατήστε το κουμπί **Εκκίνηση/Παύση**.
Η αντίστοιχη ένδειξη ανάβει με το ρολόι να τρέχει.
4. Για να ακυρώσετε την **Καθυστέρηση Έναρξης**, επανεκκινήστε το πλυντήριο ρούχων πατώντας το κουμπί **Ένδειξη Λειτουργίας On-Off**.

Περίπτωση χρήσης

Θέλετε να ολοκληρωθεί ένα δίωρο πρόγραμμα σε 3 ώρες από τώρα. Για να το κάνετε αυτό, προσθέτετε την επιλογή Καθυστέρηση Έναρξης στο τρέχον πρόγραμμα με τη ρύθμιση 3 ωρών, και πατάτε το κουμπί **Εκκίνηση/Παύση** στις 2:00 μ.μ. Και τι γίνεται μετά; Το πλυντήριο ρούχων αρχίζει να λειτουργεί στις 3:00 μ.μ. και τελειώνει στις 5:00 μ.μ. Ακολουθεί το χρονολόγιο για το συγκεκριμένο παράδειγμα.







Ρυθμίσεις

Γονικό κλείδωμα

Για να αποτρέψετε τα παιδιά ή τα βρέφη να ξεκινήσουν ή να ρυθμίσουν το πλυντήριο, το Γονικό κλείδωμα κλειδώνει όλα τα κουμπιά εκτός από το κουμπί

Λειτουργίας.



- Για να επιλέξετε τη λειτουργία Γονικό κλείδωμα, κρατήστε πατημένα τα  **Θερμοκρασία** και  **Ξέβγαλμα** ταυτόχρονα για 3 δευτερόλεπτα. Για ενεργοποίηση, πατήστε  **Εκκίνηση/Παύση**.
- Για να ξεκλειδώσετε τη λειτουργία Γονικό κλείδωμα, κρατήστε πατημένα τα  **Θερμοκρασία** και  **Ξέβγαλμα** ταυτόχρονα για 3 δευτερόλεπτα.

ΣΗΜΕΙΩΣΗ

- Στην κατάσταση Γονικό κλείδωμα, πρέπει πρώτα να απενεργοποιήσετε το Γονικό κλείδωμα εφόσον θέλετε να προσθέσετε απορρυπαντικό ή άλλα ρούχα για πλύσιμο.
- Η ρύθμισή σας θα διατηρηθεί ακόμα αφού επανεκκινήσετε το πλυντήριο.
- Δεν μπορείτε να ανοίξετε την πόρτα μετά από κύκλο πλύσης όταν το Γονικό κλείδωμα είναι ενεργό. Απενεργοποιήστε τη λειτουργία προτού ανοίξετε την πόρτα για να βγάλετε έξω τα ρούχα.

Ενεργοποίηση/Απενεργοποίηση Ήχου

Μπορείτε να ενεργοποιήσετε ή να απενεργοποιήσετε τον ήχο από το πλυντήριο ρούχων. Όταν αυτή η λειτουργία ρυθμιστεί σε Απενεργοποίηση, ο ήχος ολοκλήρωσης του προγράμματος και το ηχητικό σήμα απενεργοποίησης. Ωστόσο, οι άλλοι ήχοι παραμένουν ενεργοί.

- Για σίγαση του ήχου, κρατήστε πατημένα ταυτόχρονα τα κουμπιά  **Ξέβγαλμα** και  **Στύψιμο** για 3 δευτερόλεπτα.
- Για αναίρεση της σίγασης του ήχου, κρατήστε πατημένα ξανά για 3 δευτερόλεπτα.
- Η ρύθμισή σας θα διατηρηθεί ακόμα αφού επανεκκινήσετε το πλυντήριο.

Συντήρηση

Το πλυντήριο ρούχων πρέπει να διατηρείται καθαρό για να παραμείνει αποδοτικό και για να διαφυλαχθεί η διάρκεια ζωής του.

DRUM CLEAN (ΚΑΘΑΡΙΣΜΟΣ ΚΑΔΟΥ)

Με την τακτική χρήση αυτού του προγράμματος καθαρίζετε τον κάδο και απομακρύνετε τα βακτηρίδια. Αυτό το πρόγραμμα ζεσταίνει το νερό σε θερμοκρασία από 60 °C έως 70 °C και επίσης απομακρύνει συσσωρευμένη βρομιά από το λάστιχο της πόρτας.

1. Πατήστε το κουμπί **Λειτουργίας** για να ενεργοποιήσετε το πλυντήριο ρούχων.
2. Στρέψτε τον διακόπτη **Επιλογή Προγράμματος** για να επιλέξετε **DRUM CLEAN (ΚΑΘΑΡΙΣΜΟΣ ΚΑΔΟΥ)**.
3. Πατήστε το κουμπί **Εκκίνηση/Παύση**.

ΣΗΜΕΙΩΣΗ

- Η θερμοκρασία του νερού στο **DRUM CLEAN (ΚΑΘΑΡΙΣΜΟΣ ΚΑΔΟΥ)** έχει ρυθμιστεί στους 70 °C, και δεν υπάρχει η δυνατότητα αλλαγής.
- Συνιστάται να εκτελείται το πρόγραμμα **DRUM CLEAN (ΚΑΘΑΡΙΣΜΟΣ ΚΑΔΟΥ)** μια φορά κάθε 40 πλύσεις.
- Προς αποφυγή συσώρευσης αλάτων, να προσθέτετε τη σωστή ποσότητα απορρυπαντικού που αναλογεί στη σκληρότητα του νερού της περιοχής ή να προσθέτετε μαλακτικό νερού μαζί με το απορρυπαντικό.

Υπενθύμιση για DRUM CLEAN (ΚΑΘΑΡΙΣΜΟΣ ΚΑΔΟΥ)

Ανάλογα με το μοντέλο, η υπενθύμιση για DRUM CLEAN (ΚΑΘΑΡΙΣΜΟΣ ΚΑΔΟΥ) μπορεί να είναι ένα εικονίδιο ή μια ενδεικτική λυχνία.

Για τα εικονίδια, το εικονίδιο ανάβει στον πίνακα ελέγχου.



Για τις ενδεικτικές λυχνίες, η ενδεικτική λυχνία ανάβει δίπλα από το DRUM CLEAN (ΚΑΘΑΡΙΣΜΟΣ ΚΑΔΟΥ) ή στην περιοχή επιλογών του πίνακα ελέγχου.

- Η υπενθύμιση για **DRUM CLEAN (ΚΑΘΑΡΙΣΜΟΣ ΚΑΔΟΥ)** αναβοσβήνει στον πίνακα ελέγχου κάθε 40 πλύσεις. Συνιστούμε την τακτική χρήση του προγράμματος **DRUM CLEAN (ΚΑΘΑΡΙΣΜΟΣ ΚΑΔΟΥ)**.
- Όταν δείτε για πρώτη φορά την υπενθύμιση να αναβοσβήνει, μπορείτε να αγνοήσετε την υπενθύμιση για 6 διαδοχικές πλύσεις. Από την 7η πλύση, η υπενθύμιση δεν εμφανίζεται πλέον. Ωστόσο, εμφανίζεται και πάλι αφού συμπληρωθούν για δεύτερη φορά 40 πλύσεις.
- Ακόμα και αφού ολοκληρωθεί η τελευταία διαδικασία, το μήνυμα "0" μπορεί να παραμείνει.
- Μπορείτε να καταγράψετε πόσες φορές εκτελείται το πρόγραμμα **DRUM CLEAN (ΚΑΘΑΡΙΣΜΟΣ ΚΑΔΟΥ)** πατώντας το κουμπί **Ενδειξη Λειτουργίας On-Off**. Αυτό δε σταματάει ούτε απενεργοποιεί το μηχάνημα αλλά καταγράφει πόσες φορές εκτελείται το πρόγραμμα.
- Ακόμα και αν δεν σβήσει το "0", το μηχάνημα λειτουργεί κανονικά.
- Σας συνιστούμε να εκτελείτε το πρόγραμμα τακτικά για λόγους υγιεινής.

Smart check

Για να ενεργοποιήσετε αυτή τη λειτουργία, θα πρέπει πρώτα να κατεβάσετε την εφαρμογή **Samsung Smart Washer** από το **Play Store** ή το **Apple Store**, και να την εγκαταστήσετε σε φορητή συσκευή με λειτουργία κάμερας.

Η λειτουργία Smart Check έχει βελτιστοποιηθεί για: συσκευές της σειράς Galaxy και iPhone (μόνο για όσα μοντέλα υπάρχει αυτή η δυνατότητα).

1. Όταν το πλυντήριο ρούχων εντοπίσει ένα πρόβλημα προς έλεγχο, ένας ενημερωτικός κωδικός εμφανίζεται στην οθόνη. Για να εισέλθετε στη λειτουργία Smart Check, πατήστε παρατεταμένα το  **Στύψιμο** και το  **Επιλογές** ταυτόχρονα για 3 δευτερόλεπτα.
2. Το πλυντήριο ρούχων αρχίζει τη διαδικασία αυτόματου διαγνωστικού ελέγχου και εμφανίζει έναν κωδικό πληροφορίας εφόσον ανιχνευθεί πρόβλημα.
3. Εκτελέστε την εφαρμογή **Samsung Smart Washer** στη φορητή συσκευή σας, και πατήστε στην επιλογή **Smart Check**.
4. Φέρτε τη φορητή συσκευή κοντά στην οθόνη του πλυντηρίου ρούχων έτσι ώστε η κάμερα του smartphone και το πλυντήριο να είναι δίπλα-δίπλα. Στη συνέχεια, ο κωδικός πληροφορίας αναγνωρίζεται αυτόματα από την εφαρμογή.
5. Όταν ο ενημερωτικός κωδικός αναγνωρίζεται σωστά, η εφαρμογή παρέχει αναλυτικές πληροφορίες σχετικά με το πρόβλημα μαζί με πρακτικές λύσεις.

ΣΗΜΕΙΩΣΗ

- Το όνομα της λειτουργίας, Smart Check, μπορεί να διαφέρει από γλώσσα σε γλώσσα.
- Αν το πλυντήριο ρούχων αντανακλά φως στην οθόνη, η εφαρμογή ενδεχομένως να μην αναγνωρίσει τον κωδικό πληροφορίας.
- Αν η εφαρμογή δεν αναγνωρίσει τον κωδικό Smart Check μετά από κάποιες προσπάθειες, πληκτρολογήστε τον κωδικό πληροφορίας στην οθόνη της εφαρμογής.

Συντήρηση

Επείγουσα άντληση

Σε περίπτωση διακοπής του ρεύματος, αντλήστε το νερό μέσα από τον κάδο προτού βγάλετε τα ρούχα.

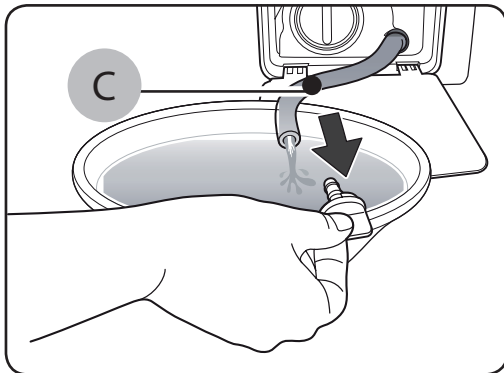
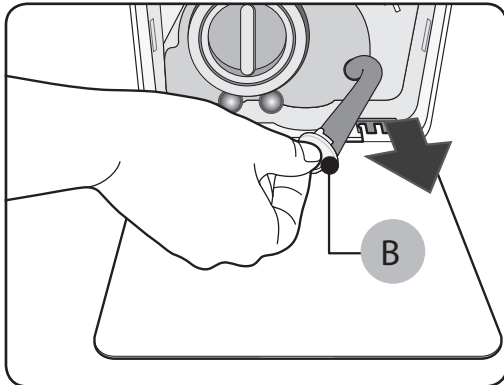
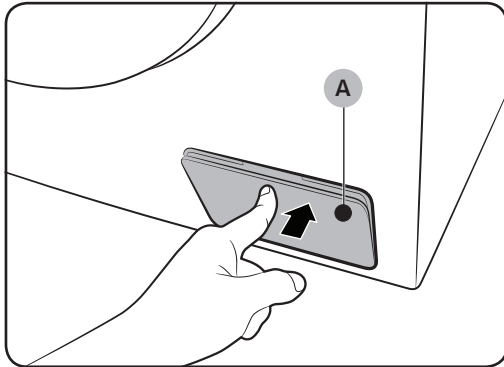

1. Απενεργοποιήστε το πλυντήριο ρούχων και βγάλτε το βύσμα από την πρίζα του ρεύματος.
2. Πιέστε απαλά το επάνω τμήμα του **καλύμματος φίλτρου (A)** για να το ανοίξετε.

3. Βάλτε ένα άδειο, ευρύχωρο δοχείο γύρω από το κάλυμμα και απλώστε το σωλήνα επείγουσας άντλησης στο δοχείο ενώ κρατάτε το **καπάκι του σωλήνα (B)**.

4. Ανοίξτε το καπάκι του σωλήνα και αφήστε το νερό που υπάρχει μέσα στο **Σωλήνα επείγουσας άντλησης (C)** να αδειάσει στο δοχείο.
5. Όταν τελειώσετε, κλείστε το καπάκι του σωλήνα, και τοποθετήστε το σωλήνα στη θέση του. Μετά, κλείστε το κάλυμμα του φίλτρου.

ΣΗΜΕΙΩΣΗ

Χρησιμοποιήστε αρκετά ευρύχωρο δοχείο γιατί το νερό μέσα στον κάδο μπορεί να είναι περισσότερο από όσο περιμένετε.

Καθαρισμός

Επιφάνεια του πλυντηρίου ρούχων

Χρησιμοποιήστε ένα μαλακό πανί με απορρυπαντικά καθαρισμού οικιακής χρήσης χωρίς αποξεστικά υλικά. Μην ψεκάζετε νερό πάνω στο πλυντήριο.

Φίλτρο πλέγματος

Καθαρίστε το φίλτρο πλέγματος του σωλήνα παροχής νερού μία ή δύο φορές το χρόνο.

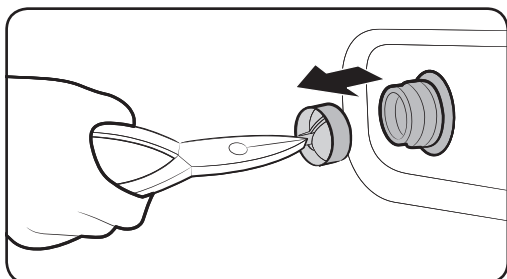
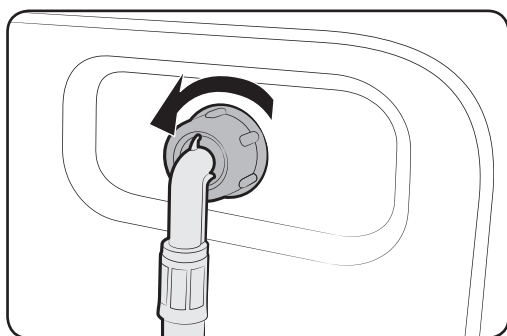

1. Απενεργοποιήστε το πλυντήριο ρούχων, και βγάλτε το φισ του καλωδίου τροφοδοσίας από την πρίζα.
2. Κλείστε την παροχή νερού.
3. Ξεβιδώστε και αποσυνδέστε το σωλήνα παροχής νερού από το πίσω μέρος του πλυντηρίου. Καλύψτε το σωλήνα με ένα πανί για να μην πεταχτεί έξω το νερό.
4. Με μια πένσα αφαιρέστε το φίλτρο πλέγματος από τη βαλβίδα εισαγωγής.
5. Βυθίστε το φίλτρο πλέγματος σε νερό, έως ότου βυθιστεί και το εξάρτημα σύνδεσης.
6. Αφήστε το φίλτρο πλέγματος στον ίσκιο για να στεγνώσει εντελώς.
7. Τοποθετήστε και πάλι το φίλτρο πλέγματος μέσα στη βαλβίδα εισαγωγής και συνδέστε ξανά το σωλήνα νερού στη βαλβίδα εισαγωγής.
8. Ανοίξτε την παροχή νερού.

ΣΗΜΕΙΩΣΗ

Αν το φίλτρο πλέγματος έχει βουλώσει, στην οθόνη εμφανίζεται ο κωδικός σφάλματος "4C".

Συντήρηση

Φίλτρο υπολειμμάτων

Να καθαρίζετε το φίλτρο υπολειμμάτων κάθε δύο μήνες για να μη βουλώνει. Αν το φίλτρο υπολειμμάτων βουλώσει, μπορεί να μειωθεί η απόδοση της λειτουργίας φυσαλίδων

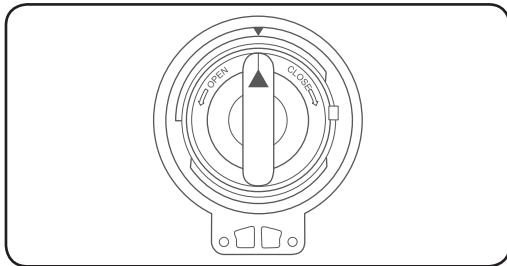
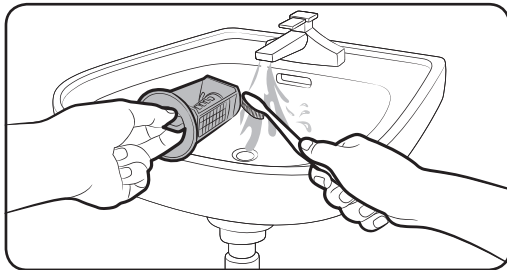
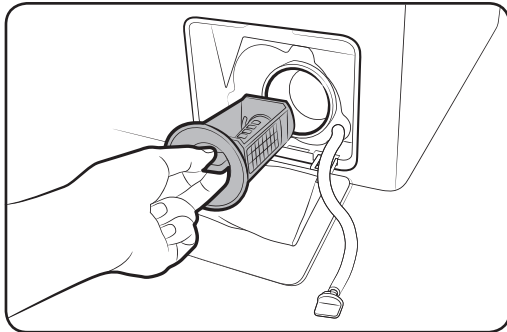

1. Απενεργοποιήστε το πλυντήριο ρούχων, και βγάλτε το φις του καλωδίου τροφοδοσίας από την πρίζα.
2. Αντλήστε το νερό που παραμένει στο εσωτερικό του κάδου. Δείτε την ενότητα **“Επείγουσα άντληση”**.
3. Πατήστε απαλά την πάνω επιφάνεια του καλύμματος φίλτρου για να το ανοίξετε.
4. Στρέψτε το **κουμπί του φίλτρου υπολειμμάτων** προς τα αριστερά για να αντλήσετε το υπολειπόμενο νερό.
5. Καθαρίστε το φίλτρο υπολειμμάτων με μαλακή βούρτσα. Βεβαιωθείτε ότι ο έλικας της αντλίας αποστράγγισης μέσα στο φίλτρο δεν έχει βουλώσει.
6. Τοποθετήστε και πάλι το φίλτρο υπολειμμάτων, και στρέψτε το κουμπί του φίλτρου προς τα δεξιά.

ΣΗΜΕΙΩΣΗ

- Μερικά φίλτρα υπολειμμάτων διαθέτουν κουμπί ασφαλείας που έχει σχεδιαστεί για την αποτροπή ατυχημάτων με παιδιά. Για να ανοίξετε το κουμπί ασφαλείας του φίλτρου υπολειμμάτων, πιέστε προς τα μέσα και στρέψτε το αριστερόστροφα. Χάρη στο μηχανισμό ελατηρίου του κουμπιού ασφαλείας το φίλτρο ανοίγει.
- Για να κλείσετε το κουμπί ασφαλείας του φίλτρου υπολειμμάτων, στρέψτε το δεξιόστροφα. Το ελατήριο τρίζει κάπως αλλά αυτό είναι φυσιολογικό.

ΣΗΜΕΙΩΣΗ

Αν το φίλτρο υπολειμμάτων έχει βουλώσει, στην οθόνη εμφανίζεται ο κωδικός πληροφορίας **“5C”**.

ΠΡΟΣΟΧΗ

- Αφού καθαρίσετε το φίλτρο, βεβαιωθείτε ότι το κάλυμμα φίλτρου έχει κουμπώσει καλά. Διαφορετικά, μπορεί να προκληθεί διαρροή.
- Αφού καθαρίσετε το φίλτρο, βεβαιωθείτε ότι έχει μπει καλά στη θέση του. Διαφορετικά, μπορεί να προκληθεί δυσλειτουργία ή διαρροή.

Συρτάρι απορρυπαντικού

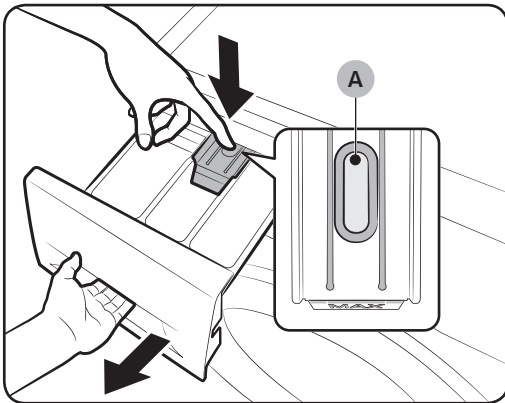

1. Ενώ κρατάτε πατημένο τον **μοχλό απασφάλισης (A)** στο εσωτερικό του συρταριού, τραβήξτε το συρτάρι για να ανοίξει.

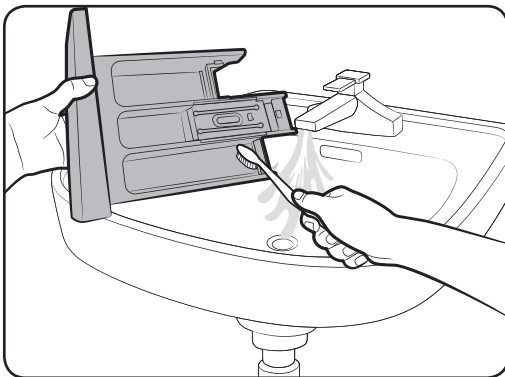

2. Καθαρίστε τα μέρη του συρταριού με τρεχούμενο νερό και μια μαλακή βούρτσα.

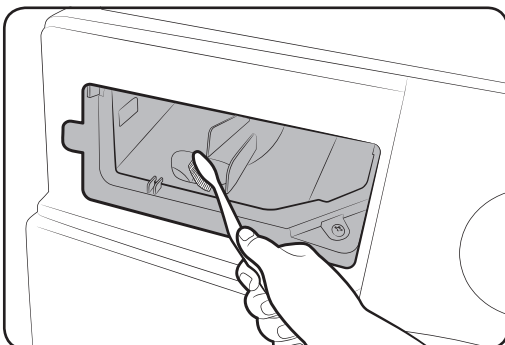

3. Καθαρίστε την εσοχή του συρταριού με μια βούρτσα μπουκαλιών για να αφαιρέσετε τα κατάλοιπα απορρυπαντικού και τα άλατα στην εσοχή του συρταριού.
4. Επαναφέρετε τον **μοχλό απασφάλισης** και το **δοχείο υγρού απορρυπαντικού** στη θέση τους στο συρτάρι.
5. Σπρώξτε το συρτάρι προς τα μέσα για να το κλείσετε.

Συντήρηση

ΣΗΜΕΙΩΣΗ

Για να αφαιρέσετε τα κατάλοιπα απορρυπαντικού, εκτελέστε το πρόγραμμα **RINSE+SPIN (ΞΕΒΓΑΛΜΑ + ΣΤΥΨΙΜΟ)** με τον κάδο άδειο.

Επαναφορά μετά από πάγωμα

Το πλυντήριο ρούχων μπορεί να παγώσει όταν η θερμοκρασία πέσει κάτω από τους 0 °C.

1. Απενεργοποιήστε το πλυντήριο ρούχων, και βγάλτε το φιντ του καλωδίου τροφοδοσίας από την πρίζα.
2. Ρίξτε ζεστό νερό στην παροχή νερού για να χαλαρώσει ο σωλήνας παροχής νερού.
3. Αποσυνδέστε το σωλήνα παροχής νερού και μουλιάστε τον σε ζεστό νερό.
4. Ρίξτε ζεστό νερό στον κάδο και αφήστε το για περίπου 10 λεπτά.
5. Συνδέστε ξανά το σωλήνα παροχής νερού στην παροχή νερού.

ΣΗΜΕΙΩΣΗ

Αν το πλυντήριο ρούχων συνεχίζει να μη λειτουργεί ομαλά, επαναλάβετε τα παραπάνω βήματα μέχρι να αποκατασταθεί η λειτουργία του.

Φροντίδα σε περίπτωση παρατεταμένης αχρηστίας

Αποφεύγετε να μην χρησιμοποιείτε το πλυντήριο ρούχων για παρατεταμένο χρονικό διάστημα.

Εάν όμως παραστεί ανάγκη, αποστραγγίστε το νερό από το πλυντήριο και βγάλτε το φιντ του καλωδίου τροφοδοσίας από την πρίζα.

1. Στρέψτε τον διακόπτη **Επιλογή Προγράμματος** για να διαλέξετε **RINSE+SPIN (ΞΕΒΓΑΛΜΑ+ΣΤΥΨΙΜΟ)**.
2. Αδειάστε τον κάδο και πατήστε το κουμπί **Εκκίνηση/Παύση**.
3. Όταν ολοκληρωθεί το πρόγραμμα, κλείστε την παροχή νερού και αποσυνδέστε το σωλήνα παροχής νερού.
4. Απενεργοποιήστε το πλυντήριο ρούχων, και βγάλτε το φιντ του καλωδίου τροφοδοσίας από την πρίζα.
5. Ανοίξτε την πόρτα για να μπορεί να μπαίνει αέρας στον κάδο.

Αντιμετώπιση προβλημάτων

Αν υπάρχει κάποιο πρόβλημα, ελέγξτε το ενημερωτικό μήνυμα στην οθόνη και ακολουθήστε τις αναγραφόμενες οδηγίες.

Αν το πρόβλημα παραμένει, επικοινωνήστε με το κέντρο τεχνικής εξυπηρέτησης.

Σημεία ελέγχου

Αν αντιμετωπίσετε πρόβλημα με το πλυντήριο ρούχων, πρώτα ελέγξτε τον παρακάτω πίνακα και δοκιμάστε τις συστάσεις.

Πρόβλημα	Ενέργεια
Δεν παίρνει μπρος.	<ul style="list-style-type: none">• Βεβαιωθείτε ότι το πλυντήριο είναι στην πρίζα.• Βεβαιωθείτε ότι η πόρτα είναι καλά κλεισμένη.• Βεβαιωθείτε ότι οι βρύσες είναι ανοιχτές.• Πατήστε ▷ Εκκίνηση/Παύση για να ξεκινήσει το πλυντήριο ρούχων.• Βεβαιωθείτε ότι δεν έχει ενεργοποιηθεί το Γονικό Κλείδωμα .• Προτού αρχίσει να γεμίζει το πλυντήριο ρούχων, ακούγονται διάφοροι μεταλλικοί ήχοι καθώς ελέγχεται το κλείσιμο της πόρτας και ακολουθεί μια γρήγορη άντληση.• Ελέγξτε την ασφάλεια ή ανεβάστε τον διακόπτη στον πίνακα.• Ελέγξτε αν υπάρχει ομαλή παροχή ρεύματος.• Ανίχνευση χαμηλής τάσης.<ul style="list-style-type: none">- Ελέγξτε αν το βύσμα του καλωδίου ρεύματος είναι στην πρίζα.• Βεβαιωθείτε ότι δεν έχει πιαστεί κάποιο ρούχο στην πόρτα.
Δεν υπάρχει επαρκής παροχή νερού ή δεν παρέχεται καθόλου νερό.	<ul style="list-style-type: none">• Ανοίξτε στο τέρμα τη βρύση.• Βεβαιωθείτε ότι η πόρτα είναι καλά κλεισμένη.• Βεβαιωθείτε ότι ο σωλήνας παροχής νερού δεν έχει παγώσει.• Βεβαιωθείτε ότι ο σωλήνας παροχής νερού δεν έχει στρεβλώσει ή φράξει.• Βεβαιωθείτε ότι η πίεση του νερού είναι επαρκής.• Βεβαιωθείτε ότι οι βρύση κρύου νερού και η βρύση ζεστού νερού έχουν συνδεθεί σωστά.• Καθαρίστε το φίλτρο πλέγματος γιατί μπορεί να έχει βουλώσει.
Μετά από το πρόγραμμα, το απορρυπαντικό παραμένει μέσα στο συρτάρι του απορρυπαντικού.	<ul style="list-style-type: none">• Βεβαιωθείτε ότι το πλυντήριο λειτουργεί με επαρκή πίεση νερού.• Βεβαιωθείτε ότι το απορρυπαντικό τοποθετείται στο κέντρο του συρταριού, μακριά από τα τοιχώματα.• Βεβαιωθείτε ότι το καπάκι ξεβγάλματος έχει τοποθετηθεί σωστά.• Αν χρησιμοποιείτε απορρυπαντικό σε σκόνη, βεβαιωθείτε ότι ο επιλογέας απορρυπαντικού βρίσκεται στην πάνω θέση.• Αφαιρέστε το καπάκι ξεβγάλματος και καθαρίστε το συρτάρι απορρυπαντικού.

Αντιμετώπιση προβλημάτων

Πρόβλημα	Ενέργεια
Υπερβολικοί κραδασμοί ή κάνει θόρυβο.	<ul style="list-style-type: none">• Βεβαιωθείτε ότι το πλυντήριο ρούχων έχει τοποθετηθεί σε οριζόντιο, σταθερό δάπεδο που δεν είναι ολισθηρό. Αν το δάπεδο δεν είναι οριζόντιο, χρησιμοποιήστε τα πόδια οριζοντίωσης για να ρυθμίσετε το ύψος του πλυντηρίου ρούχων.• Βεβαιωθείτε ότι έχουν αφαιρεθεί οι βίδες μεταφοράς.• Βεβαιωθείτε ότι το πλυντήριο δεν έρχεται σε επαφή με άλλο αντικείμενο.• Βεβαιωθείτε ότι το φορτίο στον κάδο είναι ισοκατανεμημένο.• Το μοτέρ μπορεί να κάνει θόρυβο στο πλαίσιο της κανονικής λειτουργίας.• Οι φόρμες εργασίας και τα ρούχα με μεταλλικά αξεσουάρ μπορεί να κάνουν θόρυβο όσο πλένονται. Αυτό είναι φυσιολογικό.• Τα μεταλλικά αντικείμενα όπως τα νομίσματα μπορεί να κάνουν θόρυβο. Μετά το πλύσιμο, αφαιρέστε αυτά τα αντικείμενα από τον κάδο ή τη θήκη του φίλτρου.• Ξεμπλέξτε τα μπλεγμένα ρούχα. Αν πλένετε μόνον ένα ρούχο, όπως ένα μπουρνούζι ή ένα τζιν, το αποτέλεσμα του τελικού στύψιματος μπορεί να μην είναι ικανοποιητικό και στην οθόνη θα εμφανιστεί το μήνυμα ελέγχου "Ub".
Δεν αντλεί το νερό ή/και δεν κάνει στύψιμο.	<ul style="list-style-type: none">• Βεβαιωθείτε ότι ο σωλήνας άντλησης είναι τεντωμένος σε όλη του τη διαδρομή μέχρι το σύστημα αποχέτευσης. Αν σας προκύψει πρόβλημα με την άντληση νερού, καλέστε την τεχνική υποστήριξη.• Βεβαιωθείτε ότι το φίλτρο υπολειμμάτων δεν έχει φράξει.• Κλείστε την πόρτα και πατήστε ή πιέστε το Εκκίνηση/Παύση. Για τη δική σας ασφάλεια, το πλυντήριο ρούχων δε στεγνώνει ούτε στύβει ρούχα εφόσον η πόρτα δεν είναι κλειστή.• Βεβαιωθείτε ότι ο σωλήνας άντλησης δεν έχει παγώσει ή βουλώσει.• Βεβαιωθείτε ότι ο σωλήνας άντλησης είναι συνδεδεμένος σε σύστημα αποχέτευσης που δεν έχει βουλώσει.• Αν στο πλυντήριο ρούχων δεν παρέχεται επαρκής ηλεκτρική τάση, διακόπτεται προσωρινά η άντληση ή το στύψιμο. Αμέσως μόλις αποκατασταθεί η ηλεκτρική τροφοδοσία στο πλυντήριο ρούχων, συνεχίζεται ομαλά η λειτουργία του.• Βεβαιωθείτε ότι ο σωλήνας άντλησης έχει τοποθετηθεί σωστά, ανάλογα με τον τύπο σύνδεσης.• Καθαρίστε το φίλτρο υπολειμμάτων γιατί μπορεί να έχει βουλώσει.

Πρόβλημα	Ενέργεια
Η πόρτα δεν ανοίγει.	<ul style="list-style-type: none"> Πιέστε ή πατήστε το κουμπί Εκκίνηση/Παύση για να απενεργοποιήσετε το πλυντήριο ρούχων. Μπορεί να χρειαστούν λίγα δευτερόλεπτα μέχρι να ξεκλειδώσει ο μηχανισμός κλειδώματος της πόρτας. Η πόρτα ανοίγει αφού περάσουν 3 λεπτά μετά το σταμάτημα ή την απενεργοποίηση του πλυντηρίου ρούχων. Βεβαιωθείτε ότι έχει γίνει άντληση όλου του νερού από τον κάδο. Η πόρτα μπορεί να μην ανοίγει εφόσον υπάρχει ακόμα νερό μέσα στον κάδο. Αντλήστε το νερό από τον κάδο και ανοίξτε την πόρτα με το χέρι. Βεβαιωθείτε ότι η ενδεικτική λυχνία για το κλείδωμα της πόρτας έχει σβήσει. Η ενδεικτική λυχνία για το κλείδωμα της πόρτας σβήνει αφού αντληθεί το νερό από το πλυντήριο ρούχων.
Υπερβολική σαπουνάδα	<ul style="list-style-type: none"> Βεβαιωθείτε ότι χρησιμοποιείτε τους συνιστώμενους τύπους απορρυπαντικού σύμφωνα με τις υποδείξεις. Χρησιμοποιήστε απορρυπαντικό υψηλής απόδοσης προς αποφυγή υπερβολικής σαπουνάδας. Μειώστε την ποσότητα απορρυπαντικού όταν το νερό είναι μαλακό και όταν τα φορτία ρούχων είναι μικρά ή ελαφρά λερωμένα. Δε συνιστάται η χρήση απορρυπαντικού που δεν είναι υψηλής απόδοσης.
Δεν υπάρχει η δυνατότητα προσθήκης επιπλέον απορρυπαντικού.	<ul style="list-style-type: none"> Βεβαιωθείτε ότι η ποσότητα απορρυπαντικού και μαλακτικού ρούχων που υπολείπεται δεν υπερβαίνει το όριο.
Σταματάει.	<ul style="list-style-type: none"> Βάλτε το βύσμα του καλωδίου ρεύματος σε ηλεκτρική πρίζα με τάση. Ελέγξτε την ασφάλεια ή ανεβάστε τον διακόπτη στον πίνακα. Κλείστε την πόρτα και πιέστε ή πατήστε το κουμπί Εκκίνηση/Παύση για να ενεργοποιήσετε το πλυντήριο ρούχων. Για τη δική σας ασφάλεια, το πλυντήριο ρούχων δε στεγνώνει ούτε στύβει ρούχα εφόσον η πόρτα δεν είναι κλειστή. Προτού αρχίσει να γεμίζει το πλυντήριο ρούχων, ακούγονται διάφοροι μεταλλικοί ήχοι καθώς ελέγχεται το κλείσιμο της πόρτας και ακολουθεί μια γρήγορη άντληση. Μπορεί να υπάρχει περίοδος παύσης ή μουλιάσματος στο πρόγραμμα. Περιμένετε λίγο και το πλυντήριο ρούχων μπορεί να ξεκινήσει. Βεβαιωθείτε ότι το φίλτρο πλέγματος του σωλήνα παροχής νερού στις βρύσες δεν έχει βουλώσει. Καθαρίζετε τακτικά το φίλτρο πλέγματος. Αν στο πλυντήριο ρούχων δεν παρέχεται επαρκής ηλεκτρική τάση, διακόπτεται προσωρινά η άντληση ή το στύψιμο. Αμέσως μόλις αποκατασταθεί η ηλεκτρική τροφοδοσία στο πλυντήριο ρούχων, συνεχίζεται ομαλά η λειτουργία του.

Αντιμετώπιση προβλημάτων

Πρόβλημα	Ενέργεια
Γεμίζει με νερό σε λάθος θερμοκρασία.	<ul style="list-style-type: none"> • Ανοίξτε στο τέρμα και τις δύο βρύσες. • Βεβαιωθείτε ότι η επιλογή θερμοκρασίας είναι σωστή. • Βεβαιωθείτε ότι οι σωλήνες έχουν συνδεθεί στις σωστές βρύσες. Ξεπλύνετε τις γραμμές νερού. • Βεβαιωθείτε ότι ο θερμοσίφωνας έχει ρυθμιστεί για παροχή ζεστού νερού τουλάχιστον 49 °C στη βρύση. Επίσης, ελέγξτε τη χωρητικότητα και την απόδοση ροής του θερμοσίφωνα. • Αποσυνδέστε τους σωλήνες και καθαρίστε το φίλτρο πλέγματος. Το φίλτρο πλέγματος μπορεί να έχει βουλώσει. • Όσο γεμίζει το πλυντήριο ρούχων, η θερμοκρασία του νερού μπορεί να αλλάξει καθώς η λειτουργία αυτόματου ελέγχου θερμοκρασίας ελέγχει τη θερμοκρασία του εισερχόμενου νερού. Αυτό είναι φυσιολογικό. • Όσο γεμίζει το πλυντήριο ρούχων, μπορεί να παρατηρήσετε να περνάει μόνο καυτό ή/και μόνο κρύο νερό από τη θήκη όταν έχουν επιλεγεί κρύες ή ζεστές θερμοκρασίες. Αυτό είναι φυσιολογικό στο πλαίσιο της λειτουργίας αυτόματου ελέγχου θερμοκρασίας καθώς το πλυντήριο ρούχων καθορίζει τη θερμοκρασία του νερού.
Το φορτίο είναι βρεγμένο στο τέλος του προγράμματος.	<ul style="list-style-type: none"> • Χρησιμοποιήστε την Υψηλή ή την Πολύ Υψηλή ταχύτητα στυψίματος. • Χρησιμοποιήστε απορροπαντικό υψηλής απόδοσης για να μειώσετε την υπερβολική σαπουνάδα. • Το φορτίο είναι υπερβολικά μικρό. Τα μικρά φορτία (ένα ή δύο αντικείμενα) μπορεί να μην ισορροπούν καλά και να μη στύβονται πλήρως. • Βεβαιωθείτε ότι ο σωλήνας άντλησης δεν έχει στραβώσει ή βουλώσει.
Διαρροή νερού.	<ul style="list-style-type: none"> • Βεβαιωθείτε ότι η πόρτα είναι καλά κλεισμένη. • Βεβαιωθείτε ότι όλες οι συνδέσεις σωλήνων είναι σφιγμένες. • Βεβαιωθείτε ότι το άκρο του σωλήνα άντλησης έχει εισαχθεί και στερεωθεί σωστά στο σύστημα αποχέτευσης. • Αποφύγετε την υπερφόρτωση. • Χρησιμοποιήστε απορροπαντικό υψηλής απόδοσης προς αποφυγή υπερβολικής σαπουνάδας. • Ελέγξτε το σωλήνα άντλησης. <ul style="list-style-type: none"> - Φροντίστε το άκρο του σωλήνα άντλησης να μην βρίσκεται στο πάτωμα. - Βεβαιωθείτε ότι ο σωλήνας άντλησης δεν έχει βουλώσει.
Μυρίζει.	<ul style="list-style-type: none"> • Τα κατάλοιπα της υπερβολικής σαπουνάδας συσσωρεύονται στις κόγχες και μπορεί να προκαλέσουν άσχημες οσμές. • Εκτελείτε τακτικά τα προγράμματα καθαρισμού για απολύμανση. • Καθαρίζετε το λάστιχο της πόρτας (διάφραγμα). • Στεγνώνετε το εσωτερικό του πλυντηρίου ρούχων μετά από το τέλος κάθε προγράμματος.



Πρόβλημα	Ενέργεια
Δεν φαίνονται φυσαλίδες (Μόνο για μοντέλα με λειτουργία φυσαλίδων).	<ul style="list-style-type: none"> • Ενδεχομένως να μην μπορείτε να δείτε φυσαλίδες, εάν υπάρχουν πάρα πολλά ρούχα μέσα στον κάδο. • Αν τα ρούχα είναι πολύ λερωμένα μπορεί να μην δημιουργούνται φυσαλίδες.

Αν το πρόβλημα παραμένει, επικοινωνήστε με το κέντρο τεχνικής εξυπηρέτησης. Ο αριθμός του κέντρου τεχνικής εξυπηρέτησης βρίσκεται στην ετικέτα που είναι κολλημένη στο προϊόν.

Η Samsung δεν φέρει ευθύνη για οποιαδήποτε ζημιά στο προϊόν, οποιονδήποτε τραυματισμό ή οποιοδήποτε άλλο πρόβλημα ασφαλείας του προϊόντος που προκαλείται από κάποια επισκευή, η οποία δεν ακολουθεί τις οδηγίες σε αυτούς τους Οδηγούς επισκευής. Επιπλέον, οποιαδήποτε ζημιά στο προϊόν που προκαλείται από απόπειρα επισκευής (από οποιοδήποτε άλλο άτομο, εκτός από έναν πιστοποιημένο πάροχο υπηρεσιών της Samsung) δεν καλύπτεται από την εγγύηση.

Κωδικοί πληροφοριών

Όταν το πλυντήριο δε λειτουργεί σωστά, ενδέχεται να εμφανιστεί στην οθόνη ένας κωδικός πληροφορίας. Ελέγξτε τον παρακάτω πίνακα και δοκιμάστε τις συστάσεις.

Κωδικός	Ενέργεια
4C	<p>Δεν παρέχεται νερό.</p> <ul style="list-style-type: none"> • Βεβαιωθείτε ότι οι βρύσες είναι ανοιχτές. • Βεβαιωθείτε ότι οι σωλήνες νερού δεν έχουν βουλώσει. • Βεβαιωθείτε ότι οι βρύσες δεν είναι παγωμένες. • Βεβαιωθείτε ότι το πλυντήριο λειτουργεί με επαρκή πίεση νερού. • Βεβαιωθείτε ότι οι βρύση κρύου νερού και η βρύση ζεστού νερού έχουν συνδεθεί σωστά. • Καθαρίστε το φίλτρο πλέγματος γιατί μπορεί να έχει βουλώσει. • Όταν εμφανίζεται το μήνυμα "4C", το μηχάνημα αντλεί νερό για 3 λεπτά. Για το διάστημα αυτό, το κουμπί Τροφοδοσία θα είναι απενεργοποιημένο.
4C2	<ul style="list-style-type: none"> • Βεβαιωθείτε ότι ο σωλήνας παροχής κρύου νερού έχει συνδεθεί καλά στη βρύση κρύου νερού. <p>Αν έχει συνδεθεί στη βρύση ζεστού νερού, τα ρούχα μπορεί να παραμορφώνονται σε κάποια προγράμματα.</p>



Αντιμετώπιση προβλημάτων

Κωδικός	Ενέργεια
5C	<p>Το νερό δεν αντλείται.</p> <ul style="list-style-type: none">• Βεβαιωθείτε ότι ο σωλήνας άντλησης δεν έχει παγώσει ή βουλώσει.• Βεβαιωθείτε ότι ο σωλήνας άντλησης έχει τοποθετηθεί σωστά, ανάλογα με τον τύπο σύνδεσης.• Καθαρίστε το φίλτρο υπολειμμάτων γιατί μπορεί να έχει βουλώσει.• Βεβαιωθείτε ότι ο σωλήνας άντλησης είναι τεντωμένος σε όλη του τη διαδρομή μέχρι το σύστημα αποχέτευσης.• Αν ο κωδικός πληροφορίας παραμένει, επικοινωνήστε με το κέντρο εξυπηρέτησης πελατών.
dC	<p>Το πλυντήριο λειτουργεί με την πόρτα ανοιχτή.</p> <ul style="list-style-type: none">• Βεβαιωθείτε ότι η πόρτα είναι καλά κλεισμένη.• Βεβαιωθείτε ότι δεν έχει πιαστεί κάποιο ρούχο στην πόρτα.
0C	<p>Υπερχείλιση νερού.</p> <ul style="list-style-type: none">• Επανεκκίνηση μετά από στύψιμο.• Αν ο κωδικός πληροφορίας παραμένει στην οθόνη, αποταθείτε στο κέντρο τεχνικής εξυπηρέτησης Samsung της περιοχής σας.
LC, LC1	<p>Ελέγξτε το σωλήνα άντλησης.</p> <ul style="list-style-type: none">• Φροντίστε το άκρο του σωλήνα άντλησης να μην βρίσκεται στο πάτωμα.• Βεβαιωθείτε ότι ο σωλήνας άντλησης δεν έχει βουλώσει.• Αν ο κωδικός πληροφορίας παραμένει, επικοινωνήστε με το κέντρο εξυπηρέτησης πελατών.
3C	<p>Ελέγξτε τη λειτουργία του μοτέρ.</p> <ul style="list-style-type: none">• Δοκιμάστε να ξεκινήσετε το πρόγραμμα από την αρχή.• Αν ο κωδικός πληροφορίας παραμένει, επικοινωνήστε με το κέντρο εξυπηρέτησης πελατών.
UC	<p>Η ηλεκτρονική διάταξη ελέγχου πρέπει να ελεγχθεί (Σφάλμα υπέρτασης).</p> <ul style="list-style-type: none">• Ελέγξτε την πλακέτα τυπωμένου κυκλώματος και την καλωδίωση.• Ελέγξτε αν υπάρχει ομαλή παροχή ρεύματος.• Αν ο κωδικός πληροφορίας παραμένει, επικοινωνήστε με το κέντρο εξυπηρέτησης πελατών.
	<p>Ανίχνευση χαμηλής τάσης.</p> <ul style="list-style-type: none">• Ελέγξτε αν το βύσμα του καλωδίου ρεύματος είναι στην πρίζα.• Αν ο κωδικός πληροφορίας παραμένει, επικοινωνήστε με το κέντρο εξυπηρέτησης πελατών.
HC	<p>Έλεγχος θέρμανσης υψηλής θερμοκρασίας.</p> <ul style="list-style-type: none">• Αν ο κωδικός πληροφορίας παραμένει, επικοινωνήστε με το κέντρο εξυπηρέτησης πελατών.

























Κωδικός	Ενέργεια
1C	<p>Ο αισθητήρας Στάθμης Νερού δε λειτουργεί σωστά.</p> <ul style="list-style-type: none"> • Δοκιμάστε να απενεργοποιήσετε το πλυντήριο και να αρχίσετε ξανά το πρόγραμμα. • Αν ο κωδικός πληροφορίας παραμένει, επικοινωνήστε με το κέντρο εξυπηρέτησης πελατών. • Όταν εμφανίζεται το μήνυμα "4C", το πλυντήριο εκτελεί άντληση νερού για 3 λεπτά. Κατά το διάστημα αυτό, το κουμπί Ένδειξη Λειτουργίας On-Off δε λειτουργεί.
8C	<p>Ο αισθητήρας MEMS δεν λειτουργεί σωστά.</p> <ul style="list-style-type: none"> • Απενεργοποιήστε το πλυντήριο και επανεκκινήστε τον κύκλο. • Αν ο κωδικός πληροφορίας παραμένει, επικοινωνήστε με το κέντρο εξυπηρέτησης πελατών.
AC	<p>Ελέγξτε την επικοινωνία ανάμεσα στο κεντρικό και τα δευτερεύοντα PBA.</p> <ul style="list-style-type: none"> • Απενεργοποιήστε το πλυντήριο και επανεκκινήστε τον κύκλο. • Αν ο κωδικός πληροφορίας παραμένει, επικοινωνήστε με το κέντρο εξυπηρέτησης πελατών.
AC6	<p>Ελέγξτε την επικοινωνία ανάμεσα στο κύριο PBA και το PBA του Inverter.</p> <ul style="list-style-type: none"> • Ανάλογα με την κατάσταση, το πλυντήριο ενδέχεται να επιστρέψει αυτόματα σε κανονική λειτουργία. • Απενεργοποιήστε το πλυντήριο και επανεκκινήστε τον κύκλο. • Αν ο κωδικός πληροφορίας παραμένει, επικοινωνήστε με το κέντρο εξυπηρέτησης πελατών.
DC1	<p>Το κλείδωμα/ξεκλείδωμα κύριας πόρτας δεν λειτουργεί σωστά.</p> <ul style="list-style-type: none"> • Απενεργοποιήστε το πλυντήριο και επανεκκινήστε τον κύκλο. • Αν ο κωδικός πληροφορίας παραμένει, επικοινωνήστε με το κέντρο εξυπηρέτησης πελατών.
0	<p>Το μηχάνημα δεν απενεργοποιείται αυτόματα ύστερα από την τελευταία φάση στυψίματος, και το μήνυμα "0" παραμένει.</p> <ul style="list-style-type: none"> • Το μηχάνημα λειτουργεί κανονικά χωρίς να εκτελεστεί το πρόγραμμα DRUM CLEAN (ΚΑΘΑΡΙΣΜΟΣ ΚΑΔΟΥ). Ωστόσο, σας συνιστούμε να εκτελείτε το πρόγραμμα για λόγους υγιεινής.

Αν κάποιος κωδικός πληροφορίας παραμένει στην οθόνη, αποταθείτε στο κέντρο τεχνικής εξυπηρέτησης Samsung της περιοχής σας.

Προδιαγραφές

Πίνακας φροντίδας υφασμάτων

Τα σύμβολα που ακολουθούν παρέχουν οδηγίες για τη φροντίδα των υφασμάτων. Οι ετικέτες φροντίδας τύπου υφασμάτων περιλαμβάνουν τέσσερα σύμβολα στην εξής σειρά: πλύσιμο, χλωρίνη, στέγνωμα και σιδέρωμα, και στεγνό καθάρισμα όταν είναι απαραίτητο. Η χρήση των συμβόλων εξασφαλίζει την ύπαρξη συνέπειας μεταξύ των κατασκευαστών υφασμάτων για τα εγχώρια και τα εισαγόμενα υφάσματα. Ακολουθήστε τις οδηγίες της ετικέτας για να μεγιστοποιήσετε το χρόνο ζωής των υφασμάτων και να μειώσετε τυχόν προβλήματα στην πλύση τους.

	Ανθεκτικό υλικό		Δεν σιδερώνεται
	Ευαίσθητο ύφασμα		Το ρούχο καθαρίζεται με στεγνό καθάρισμα με οποιοδήποτε διαλύτη
	Μπορεί να πλυθεί στους 95 °C		Στεγνό καθάρισμα
	Μπορεί να πλυθεί στους 60 °C		Στεγνό καθάρισμα μόνον με υπερχλωρικό οξύ, υγρό αναπτήρα, καθαρό οινόπνευμα ή R113
	Μπορεί να πλυθεί στους 40 °C		Στεγνό καθάρισμα μόνον με καύσιμο αεροπλάνων, καθαρό οινόπνευμα ή R113
	Μπορεί να πλυθεί στους 30 °C		Απαγορεύεται το στεγνό καθάρισμα
	Μόνο πλύσιμο στο χέρι		Στεγνώστε τοποθετώντας το επίπεδα
	Μόνο στεγνό καθάρισμα		Μπορεί να κρεμαστεί για να στεγνώσει
	Μπορεί να λευκανθεί σε κρύο νερό		Στέγνωμα σε κρεμάστρα
	Μην χρησιμοποιείτε χλωρίνη		Στέγνωμα σε στεγνωτήριο, κανονική θερμότητα
	Μπορεί να σιδερωθεί σε θερμοκρασία μέχρι 200 °C κατ' ανώτατο		Στέγνωμα σε στεγνωτήριο, μειωμένη θερμότητα
	Μπορεί να σιδερωθεί σε θερμοκρασία μέχρι 150 °C κατ' ανώτατο		Μην στεγνώνετε στο στεγνωτήριο
	Μπορεί να σιδερωθεί σε θερμοκρασία μέχρι 100 °C κατ' ανώτατο		

Προστασία του περιβάλλοντος

- Αυτή η συσκευή κατασκευάζεται από ανακυκλώσιμα υλικά. Αν αποφασίσετε να πετάξετε αυτήν τη συσκευή, τηρήστε τους κατά τόπους κανονισμούς διάθεσης απορριμμάτων. Κόψτε το καλώδιο ρεύματος ώστε η συσκευή να μην μπορεί να συνδεθεί σε πρίζα ρεύματος. Αφαιρέστε την πόρτα ώστε να αποφευχθεί η πιθανότητα παγίδευσης ζώων και μικρών παιδιών μέσα στη συσκευή.
- Μην προσθέτετε μεγαλύτερες ποσότητες απορρυπαντικού από αυτές που συνιστώνται από τους κατασκευαστές.
- Χρησιμοποιείτε προϊόντα αφαίρεσης λεκέδων και λευκαντικά πριν τον κύκλο πλύσης, μόνο όταν είναι απολύτως απαραίτητα.
- Εξοικονομήστε νερό και ρεύμα πλένοντας μόνο με πλήρη φορτία (η ακριβής ποσότητα εξαρτάται από το πρόγραμμα που χρησιμοποιείται).

Εγγύηση ανταλλακτικών

Σας εγγυόμαστε ότι τα παρακάτω ανταλλακτικά θα είναι διαθέσιμα σε επαγγελματίες επισκευαστές και τελικούς χρήστες για διάστημα τουλάχιστον 10 ετών αφού τοποθετηθεί το τελευταίο τεμάχιο του μοντέλου στην αγορά.

- Πόρτα, αρθρώσεις και τσιμούχες πόρτας, άλλες τσιμούχες, διάταξη κλειδώματος πόρτας καθώς και πλαστικά περιφερειακά όπως θήκες απορρυπαντικού.
- Τα αναγραφόμενα εξαρτήματα μπορούν να αγοραστούν στον παρακάτω ιστότοπο.
- <http://www.samsung.com/support>

Δελτίο προδιαγραφών

Οι αστερίσκοι “*” υποδεικνύουν παραλλαγή μοντέλου και μπορεί να περιλαμβάνουν (0-9) ή (A-Z).

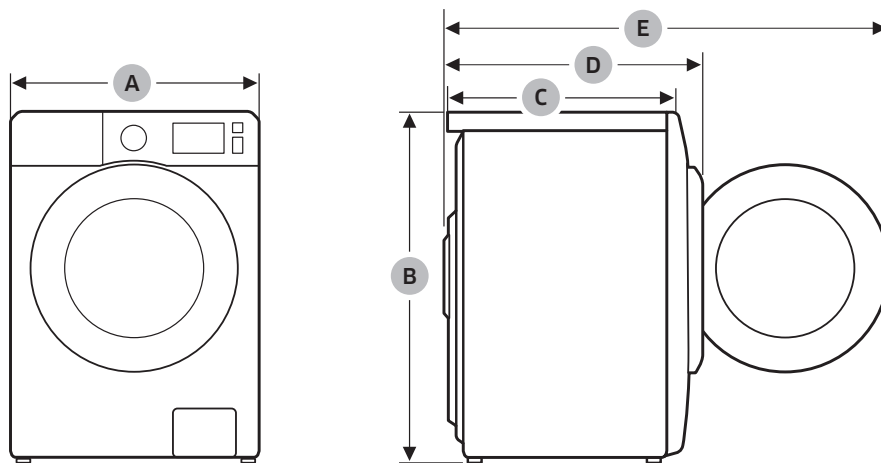

Προδιαγραφές

Τύπος			Πλυντήριο ρούχων εμπρόσθιας φόρτωσης	
Όνομα μοντέλου			WW8*TA*4***	WW7*TA*4***
			WW8*TA*2***	WW7*TA*2***
Διαστάσεις	A (Πλάτος)		600 mm	
	B (Υψος)		850 mm	
	C (Βάθος)		550 mm	
	D		635 mm	
	E		1072 mm	
Πίεση νερού			50 kPa ~ 1000 kPa	
Καθαρό βάρος			65 kg	65 kg
Μέγιστο φορτίο πλύσης και στυψίματος			8,0 kg	7,0 kg
Κατανάλωση ισχύος	Πλύση και θέρμανση	220 V	1900 W	
		240 V	2300 W	
Περιστροφές στυψίματος			WW8*TA*4***	WW8*TA*2***
			WW7*TA*4***	WW7*TA*2***
			1400 σ.α.λ.	1200 σ.α.λ.

ΣΗΜΕΙΩΣΗ

Ο σχεδιασμός και οι προδιαγραφές ενδέχεται να μεταβληθούν χωρίς πρότερη ειδοποίηση για λόγους ποιοτικής βελτίωσης.

Προδιαγραφές

Ενδεικτικές πληροφορίες (Κατά τον EU 2019/2023)

Μοντέλο	Πρόγραμμα	Χωρητικότητα (kg)	Διάρκεια προγράμματος (ώ:λλ)	Κατανάλωση ενέργειας (kWh/κύκλο)	Κατανάλωση νερού (L/κύκλο)	Μέγιστη θερμοκρασία (°C)	Περιεκτικότητα υπολειπόμενης υγρασίας (%)	Ταχύτητα στύψιματος (Σ.Α.Λ.)
WW8*TA*4***	Eco 40-60	8	3:38	0,805	65,0	33	50,0	1400
		4,0	2:48	0,525	45,0	30	51,5	1400
		2,0	2:31	0,278	31,0	23	53,0	1400
	Cotton (Βαμβακερά) 20°C	8	3:19	0,339	104,0	20	53,0	1400
	Cotton (Βαμβακερά) 60°C	8	2:25	1,659	127,0	55	53,0	1400
	Cotton (Βαμβακερά) 60°C+ Πρόπλυση Για Επίμονους Λεκέδες	8	2:55	2,192	127,0	60	53,0	1400
	Synthetics (Συνθετικά) 40°C	4	2:25	0,680	68,0	40	32,0	1200
15' Quick Wash Cold (Γρήγορο πλύσιμο 15' (Κρύο))	2	0:15	0,015	43,0	15	105,0	800	
WW8*TA*2***	Eco 40-60	8	3:48	0,805	65,0	33	50,0	1200
		4,0	2:48	0,525	45,0	30	51,5	1200
		2,0	2:31	0,278	31,0	23	58,5	1200
	Cotton (Βαμβακερά) 20°C	8	3:19	0,339	104,0	20	56,0	1200
	Cotton (Βαμβακερά) 60°C	8	2:25	1,659	127,0	55	56,0	1200
	Cotton (Βαμβακερά) 60°C+ Πρόπλυση Για Επίμονους Λεκέδες	8	2:55	2,192	127,0	60	56,0	1200
	Synthetics (Συνθετικά) 40°C	4	2:25	0,680	68,0	40	32,0	1200
15' Quick Wash Cold (Γρήγορο πλύσιμο 15' (Κρύο))	2	0:15	0,015	43,0	15	105,0	800	
WW7*TA*4***	Eco 40-60	7	3:28	0,722	59,5	31	50,5	1400
		3,5	2:42	0,478	41,2	27	52,5	1400
		2	2:31	0,267	30,0	24	53,0	1400
	Cotton (Βαμβακερά) 20°C	7	3:19	0,336	120,0	20	53,0	1400
	Cotton (Βαμβακερά) 60°C	7	2:25	1,587	117,0	55	53,0	1400
	Cotton (Βαμβακερά) 60°C+ Πρόπλυση Για Επίμονους Λεκέδες	7	2:55	2,011	117,0	60	53,0	1400
	Synthetics (Συνθετικά) 40°C	4	2:25	0,680	68,0	40	32,0	1200
15' Quick Wash Cold (Γρήγορο πλύσιμο 15' (Κρύο))	2	0:15	0,015	43,0	15	105,0	800	



Μοντέλο	Πρόγραμμα	Χωρητικότητα (kg)	Διάρκεια προγράμματος (ώρες)	Κατανάλωση ενέργειας (kWh/κύκλο)	Κατανάλωση νερού (L/κύκλο)	Μέγιστη θερμοκρασία (°C)	Περιεκτικότητα υπολειπόμενης υγρασίας (%)	Ταχύτητα στύψιματος (Σ.Α.Λ.)
WW7*TA*2***	Eco 40-60	7	3:28	0,722	59,5	31	50,5	1200
		3,5	2:42	0,478	41,2	27	52,5	1200
		2	2:31	0,267	30,0	24	58,5	1200
	Cotton (Βαμβακερά) 20°C	7	3:19	0,336	120,0	20	56,0	1200
	Cotton (Βαμβακερά) 60°C	7	2:25	1,587	117,0	55	56,0	1200
	Cotton (Βαμβακερά) 60°C+ Πρόπλυση Για Επίμονους Λεκέδες	7	2:55	2,011	117,0	60	56,0	1200
	Synthetics (Συνθετικά) 40°C	4	2:25	0,680	68,0	40	32,0	1200
	15' Quick Wash Cold (Γρήγορο πλύσιμο 15' (Κρύο))	2	0:15	0,015	43,0	15	105,0	800

Οι τιμές που δίνονται για τα προγράμματα πλην του προγράμματος ECO 40-60 και του προγράμματος για πλύσιμο και στέγνωμα είναι μόνο ενδεικτικού χαρακτήρα.

Πληροφορίες EPREL

Για πρόσβαση στη φόρμα εγγραφής EPREL του μοντέλου:

1. Μεταβείτε στο <https://eprel.ec.europa.eu>
2. Βρείτε τον κωδικό του μοντέλου στην ενεργειακή ετικέτα του προϊόντος και πληκτρολογήστε τον στο πλαίσιο αναζήτησης.
3. Εμφανίζονται τα στοιχεία Ενεργειακής Επισήμανσης του μοντέλου.

* Μπορείτε να αποκτήσετε άμεση πρόσβαση στις πληροφορίες του προϊόντος μέσω του [https://eprel.ec.europa.eu/qr/#####\(αρ. καταχώρησης\)](https://eprel.ec.europa.eu/qr/#####(αρ. καταχώρησης))

Ο αρ. καταχώρησης μπορεί να βρεθεί στην ετικέτα τιμών που βρίσκεται πάνω στο προϊόν.







ΑΠΟΡΙΕΣ Ή ΠΑΡΑΤΗΡΗΣΕΙΣ

ΧΩΡΑ	ΚΑΛΕΣΤΕ	Ή ΕΠΙΣΚΕΦΤΕΙΤΕ ΜΑΣ ΣΤΟ ΔΙΑΔΙΚΤΥΟ ΣΤΟ
HUNGARY	0680SAMSUNG (0680-726-7864)	www.samsung.com/hu/support
CZECH	800 - SAMSUNG (800-726786)	www.samsung.com/cz/support
SLOVAKIA	0800 - SAMSUNG (0800-726 786)	www.samsung.com/sk/support
CROATIA	072 726 786	www.samsung.com/hr/support
BOSNIA	055 233 999	www.samsung.com/ba/support
North Macedonia	023 207 777	www.samsung.com/mk/support
MONTENEGRO	020 405 888	www.samsung.com/support
SLOVENIA	080 697 267 (brezplačna številka)	www.samsung.com/si/support
SERBIA	011 321 6899	www.samsung.com/rs/support
Kosovo	0800 10 10 1	www.samsung.com/support
ALBANIA	045 620 202	www.samsung.com/al/support
BULGARIA	*3000 Цена на един градски разговор 0800 111 31 Безплатен за всички оператори	www.samsung.com/bg/support
ROMANIA	*8000 (apel in retea) 08008-726-78-64 (08008-SAMSUNG) Apel GRATUIT Atenție: Dacă efectuați apelul din rețeaua Digi (RCS/RDS), vă rugăm să ne contactați formând numărul Tolverde fără ultimele două cifre, astfel: 0800872678.	www.samsung.com/ro/support
CYPRUS	8009 4000 only from landline, toll free	www.samsung.com/gr/support
GREECE	80111-SAMSUNG (80111 726 7864) only from land line (+30) 210 6897691 from mobile and land line	www.samsung.com/gr/support
LITHUANIA	8-800-77777	www.samsung.com/lt/support
LATVIA	8000-7267	www.samsung.com/lv/support
ESTONIA	800-7267	www.samsung.com/ee/support



DC68-04206M-01