



ARISTON CLIMA

ΕΦΑΡΜΟΓΗ WIFI ΓΙΑ ΚΛΙΜΑΤΙΣΤΙΚΑ



ΟΔΗΓΙΕΣ ΣΥΝΔΕΣΗΣ ΚΑΙ ΛΕΙΤΟΥΡΓΙΑΣ



Android



IOS

ΖΕΣΤΟ ΝΕΡΟ | ΘΕΡΜΑΝΣΗ | ΑΝΑΝΕΩΣΙΜΑ | ΚΛΙΜΑΤΙΣΜΟΣ

ΠΕΡΙΕΧΟΜΕΝΑ

1. Τεχνικά χαρακτηριστικά	
2. Μέτρα προστασίας	
3. Εγκατάσταση μονάδας wi-fi	
4. Συνδεσμολογία	
4.1. Εγκατάσταση της εφαρμογής.....	
4.2. Πρώτη συνδεσμολογία	
4.2.1. Τρόπος λειτουργίας AP.....	
4.2.2. Σύνδεση στο ασύρματο δίκτυο	
5. Εφαρμογή Ariston Clima	
5.1. Καταχώρηση λογαριασμού	
5.2 Προσθήκη νέας συσκευής	
5.3 Έλεγχος συνδεδεμένης συσκευής	
6. Πίνακας ελέγχου	
7. Συντήρηση	

1. ΤΕΧΝΙΚΑ ΧΑΡΑΚΤΗΡΙΣΤΙΚΑ

Πρωτόκολλα Wi-Fi	IEEE 802.11 b/g/n
Τύπος κεραίας	Εξωτερική Πανκατευθυντική
Συχνότητα Wi-Fi	2,4 GHz
Μέγιστη εκπεμπόμενη ηχητική ισχύς	15 dBm Max
Διαστάσεις μονάδας Wi-Fi	55 x 24 x 8 mm
Θερμοκρασία λειτουργίας	0 μέχρι 45°C
Υγρασία λειτουργίας	10 μέχρι 85%
Ισχύς εισόδου	DC 5V/300 mA

ΠΡΟΣΟΧΗ!

Η μονάδα Wi-Fi δεν προορίζεται για χρήση από άτομα (ούτε από παιδιά) με μειωμένες φυσικές, αισθητηριακές ή νοητικές ικανότητες, ή από άτομα που δεν διαθέτουν την απαραίτητη εμπειρία και γνώση, εκτός και υπάρχει άτομο υπεύθυνο για την ασφάλειά τους, την επιτήρηση ή την καθοδήγησή τους σχετικά με τη χρήση της μονάδας Wi-Fi.

Τα παιδιά πρέπει να επιτηρούνται έτσι ώστε να διασφαλιστεί ότι δεν θα παίζουν με τη μονάδα Wi-Fi.

2. ΜΕΤΡΑ ΠΡΟΣΤΑΣΙΑΣ

- Να ακολουθείτε πάντα τις οδηγίες που περιέχονται στο παρόν φυλλάδιο εγκατάστασης και οδηγιών χρήστη.
- Το ρούτερ Wi-Fi πρέπει να εγκατασταθεί σύμφωνα με τις οδηγίες εγκατάστασης του κατασκευαστή.
Για τη δημιουργία ασύρματου δικτύου με το οποίο θα συνδεθεί το κλιματιστικό, συμβουλευθείτε τις οδηγίες του ρούτερ Wi-Fi. Η Ariston Thermo S.p.A. δεν παρέχει βοήθεια για τη σύνδεση του δικτύου.
- Η μονάδα Wi-Fi πρέπει να είναι πάντα στεγνή για την αποφυγή ηλεκτροπληξίας ή φωτιάς.
- Το προϊόν αυτό δεν πρέπει να βρίσκεται κοντά σε υγειονομικό εξοπλισμό ή κοντά σε ανθρώπους με βηματοδότη ή καρδιακούς απινιδωτές. Το προϊόν αυτό μπορεί να προκαλέσει ηλεκτρομαγνητική παρεμβολή.
- Μην χρησιμοποιείτε το προϊόν κοντά σε συσκευές αυτόματου ελέγχου ή σε διατάξεις πυρόσβεσης (πιθανή πρόκληση ατυχημάτων λόγω κακής λειτουργίας του).
- Μην χρησιμοποιείτε το προϊόν κοντά σε φούρνο μικροκυμάτων (πιθανός επηρεασμός της επικοινωνίας του ασύρματου δικτύου).
- Συμβατά λειτουργικά συστήματα: iOS 6.0 και μεταγενέστερα. Android 4.0 και μεταγενέστερα.

- Μπορείτε να ελέγχετε όλες τις λειτουργίες του κλιματιστικού με την εφαρμογή Ariston Clima. Όλες οι λειτουργίες του κλιματιστικού μπορούν να ενεργοποιηθούν με το τηλεχειριστήριο.
- Η κίνηση δεδομένων της συσκευής σας μπορεί να επηρεάζεται από φορτία του φορέα του κινητού δικτύου σας.
- Η κάμερα της κινητής συσκευής σας (τηλέφωνο, τάμπλετ, κ.λπ.) πρέπει να είναι τουλάχιστον 5 Μρ για να μπορεί να λάβει τον κωδικό QR.

ΤΟ ΠΡΟΪΟΝ ΒΡΙΣΚΕΤΑΙ ΣΕ ΣΥΜΜΟΡΦΩΣΗ ΠΡΟΣ ΤΗΝ ΕΥΡΩΠΑΪΚΗ ΟΔΗΓΙΑ 2012/19/EU και το ιταλικό Νομοθετικό Διάταγμα 49/2014, σύμφωνα με το Άρθρο 26 του Νομοθετικού Διατάγματος 49 της 14^{ης} Μαρτίου 2014, “Εφαρμογή της Οδηγίας 2012/19/EU για την απόρριψη ηλεκτρικού και ηλεκτρονικού εξοπλισμού (WEEE)”

Το σύμβολο του διαγραμμένου κάδου που εμφανίζεται στη συσκευή ή στη συσκευασία της υποδηλώνει ότι το προϊόν πρέπει να συλλέγεται ξεχωριστά από τα άλλα απορρίμματα στο τέλος της ζωής του.

Ο χρήστης πρέπει συνεπώς να μεταφέρει το παροπλισμένο προϊόν σε ένα κατάλληλο σημείο για να απορριφθεί ξεχωριστά, μαζί με ηλεκτροτεχνικό και ηλεκτρονικά απορρίμματα.

Το προϊόν μπορεί επίσης να παραδοθεί στον πωλητή από τον οποίο αγοράσατε μια νέα παρόμοια συσκευή.

Τα παροπλισμένα ηλεκτρονικά προϊόντα με διαστάσεις μικρότερες από 25 cm μπορούν επίσης να παραδοθούν δωρεάν σε πωλητές ηλεκτρονικού εξοπλισμού που διαθέτουν χώρο τουλάχιστον 400 m², χωρίς την υποχρέωση αγοράς άλλου προϊόντος.

Η ενδεδειγμένη συλλογή με σκοπό την κατοπινή αποστολή των ανεπιθύμητων συσκευών για ανακύκλωση και διαχείριση φιλική προς το περιβάλλον συμβάλλει στην αποφυγή αρνητικών συνεπειών για το περιβάλλον και την υγεία, και ευνοεί την επαναχρησιμοποίηση και ανακύκλωση των υλικών της συσκευής.



3. ΕΓΚΑΤΑΣΤΑΣΗ ΜΟΝΑΔΑΣ Wi-Fi

Η μονάδα Wi-Fi περιλαμβάνει:

- Το USB για το Wi-Fi (Εικ. Α).
- 1 αυτοκόλλητη ετικέτα με τον κωδικό ταυτοποίησης για τη μονάδα Wi-Fi και τον αντίστοιχο κωδικό QR.
- τις οδηγίες χρήσης του “**Ariston Clima**”.

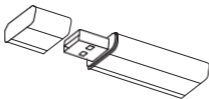

Εικ. Α

⚠ ΠΡΟΣΟΧΗ!

Πριν προχωρήσετε στην εγκατάσταση, αποσυνδέστε την τροφοδοσία της συσκευής.

Εγκαταστήστε τη μονάδα Wi-Fi ως εξής:

1. Αφαιρέστε το πτερύγιο βγάζοντας το προστατευτικό κλιπ και τις δυο βίδες από μπροστά (Εικ. Β).
2. Ανοίξτε το εμπρόσθιο πλαίσιο και ασφαλίστε το με τα δυο άγκιστρα στα πλάγια (Εικ. Γ).

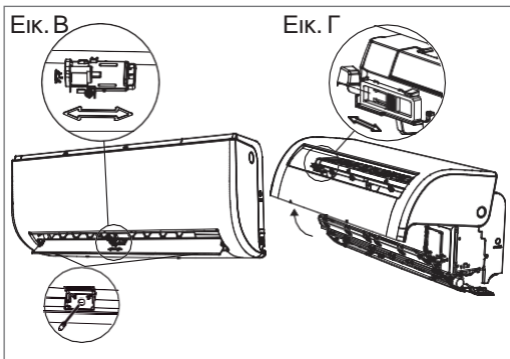

3. Ξεβιδώστε τη βίδα στο πλαίσιο και βγάλτε την πλακέτα της οθόνης (Εικ. Δ).

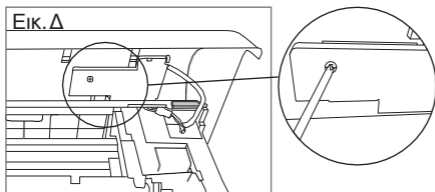

4. Αφαιρέστε το προτεμαχισμένο τμήμα στην πλακέτα και συνδέστε τη μονάδα Wi-Fi (USB) (Εικ. Ε).

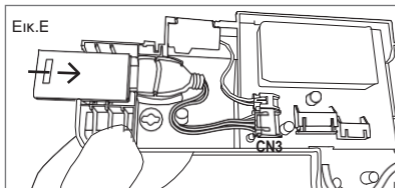

5. Τώρα τοποθετήστε πάλι την πλακέτα της οθόνης και κλείστε το πλαίσιο.
6. Κολλήστε την αυτοκόλλητη ετικέτα με τον κωδικό QR στο πλάι της εσωτερικής μονάδας (Εικ. ΣΤ).

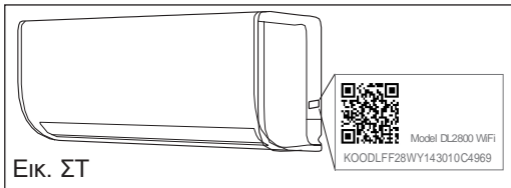

4. ΣΥΝΔΕΣΜΟΛΟΓΙΑ

4.1 Εγκατάσταση της εφαρμογής

Κατεβάστε και εγκαταστήστε την εφαρμογή “**Ariston Clima**” από το Market Store για τη συσκευή σας, σκανάροντας τον κωδικό QR στο εξώφυλλο αυτών των οδηγιών ή αναζητώντας χειροκίνητα το “Ariston Clima”. Πριν προχωρήσετε, δημιουργήστε έναν λογαριασμό στην εφαρμογή “Ariston Clima”, όπως εξηγείται στη συνέχεια.

4.2 Πρώτη συνδεσμολογία

4.2.1. Τρόπος λειτουργίας AP

Όταν χρησιμοποιήσετε το κλιματιστικό για πρώτη φορά με τη μονάδα Wi-Fi, πρέπει να συνδέσετε τη μονάδα στο ασύρματο δίκτυο του χώρου σας, ως εξής:

- α. Απενεργοποιήστε το κλιματιστικό.
- β. Πιέστε το πλήκτρο LED στο τηλεχειριστήριο 7 φορές.
- γ. Στην οθόνη του κλιματιστικού αναβοσβήνει η ένδειξη “AP”.

Αυτό σημαίνει πως το κλιματιστικό έχει εισέλθει στον τρόπο λειτουργίας “Access Point” (σημείο πρόσβασης). Ο τρόπος αυτός παραμένει ενεργός για 8 λεπτά. Σε αυτή τη διάρκεια όλες οι λειτουργίες του τηλεχειριστηρίου αναστέλλονται.

Τώρα μπορείτε να συνδέσετε τη μονάδα Wi-Fi του κλιματιστικού.

Προσοχή: Μετά από 8 λεπτά, το κλιματιστικό επιστρέφει στην κανονική κατάσταση λειτουργίας.

4.2.2 Σύνδεση στο ασύρματο δίκτυο

Πάρτε τη συσκευή σας (κινητό, τάμπλετ) και ακολουθήστε τα εξής βήματα:

- α. Ενεργοποιήστε το Wi-Fi από το μενού ρυθμίσεων.
- β. Στην οθόνη τώρα θα εμφανιστούν όλα τα διαθέσιμα ασύρματα δίκτυα. Επιλέξτε το δίκτυο Wi-Fi: Net_ac_XXXX.

(η κόκκινη τιμή παρέχεται μόνο ως παράδειγμα, αφού ο κωδικός εξαρτάται από τη συγκεκριμένη συσκευή).

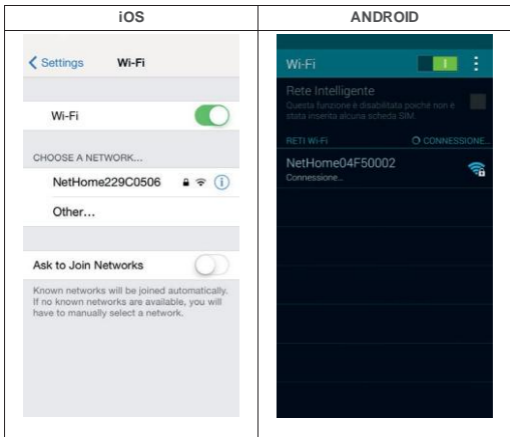

- α. Εισάγετε τον ακόλουθο προεπιλεγμένο κωδικό πρόσβασης: **12345678**.
- β. Εκκινήστε την εφαρμογή Ariston Clima.

5. ΕΦΑΡΜΟΓΗ ARISTON CLIMA

Η συσκευή σας και το κλιματιστικό συνδέονται έμμεσα μέσω εξωτερικών διακομιστών. Μπορείτε λοιπόν να ελέγχετε το κλιματιστικό ακόμη και αν δεν βρίσκεστε στο χώρο εγκατάστασής του εφόσον η συσκευή σας διαθέτει πρόσβαση σε μια σύνδεση δεδομένων.

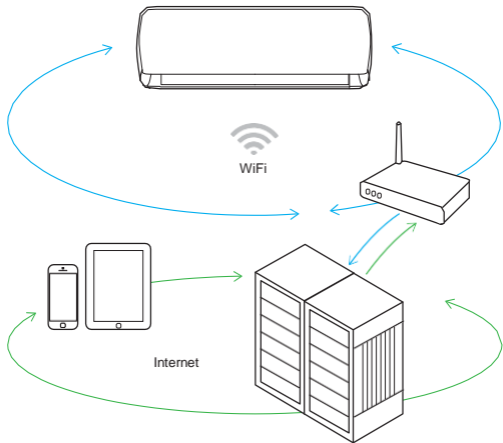

5.1. Καταχώρηση λογαριασμού

Αφού εκτελέσετε τη σύνδεση (Κεφάλαιο 4), προχωρήστε στην καταχώρηση του λογαριασμού:

- α. Συνδέστε τη συσκευή σας (κινητό ή τάμπλετ) στο δίκτυο Wi-Fi του σπιτιού σας.
- β. Εκκινήστε την εφαρμογή Ariston Clima.
- γ. Επιλέξτε “Δημιουργία λογαριασμού” στην αρχική σελίδα.

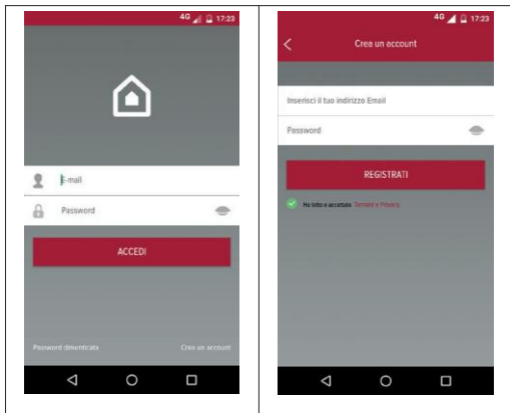

- δ. Εισάγετε το email σας και τον κωδικό πρόσβασης.

- ε. Πατήστε “Registering” (καταχώρηση) και αποδεχθείτε τους όρους χρήσης.
- στ. Ελέγξτε τα μηνύματά σας και πατήστε στο σύνδεσμο που περιέχεται στο email που λάβατε για να ενεργοποιήσετε τον λογαριασμό.

5.2. Προσθήκη νέας συσκευής

- α. Επιλέξτε “add device” (προσθήκη συσκευής) στην αρχική σελίδα.
- β. Σκανάρετε τον κωδικό αναγνώρισης QR με την κάμερα της συσκευής σας (η εφαρμογή πρέπει να διαθέτει άδεια πρόσβασης στην κάμερα).
- γ. Τώρα μπορείτε να επιλέξετε ασύρματο δίκτυο. Αν δεν εμφανίζεται, ενημερώστε τη λίστα.

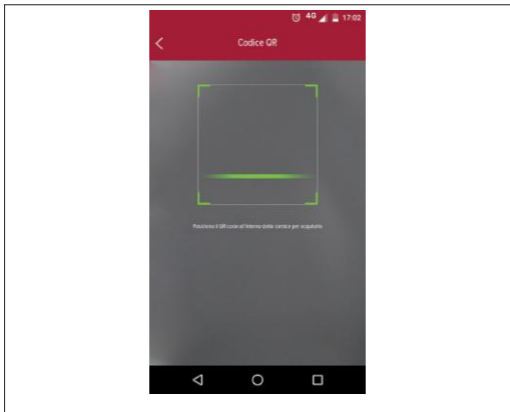

- δ. Εισάγετε τον κωδικό πρόσβασης για το ασύρματο δίκτυο (αν υπάρχει) και πιέστε "OK".

Επαναλάβετε την ανωτέρω διαδικασία αν η σύνδεση δεν ήταν επιτυχής ή για να δημιουργήσετε ένα νέο ασύρματο δίκτυο.

Αν η διαδικασία ολοκληρωθεί με επιτυχία, η εφαρμογή εμφανίζει ένα μήνυμα επιβεβαίωσης. Τώρα το κλιματιστικό είναι συνδεδεμένο με το ασύρματο δίκτυό σας.

Το κλιματιστικό έχει προστεθεί και μπορείτε να το επιλέξετε. Η εφαρμογή έχει πρόσβαση στη σελίδα ελέγχου. Τώρα μπορείτε να διαχειριστείτε τις λειτουργικές δυνατότητες του κλιματιστικού.

Σε περίπτωση ύπαρξης αρκετών εσωτερικών μονάδων που είναι εγκατεστημένες και εφοδιασμένες με μονάδα Wi-Fi, η διαδικασία πρέπει να επαναληφθεί για καθεμιά από αυτές προκειμένου η διαχείρισή τους να είναι δυνατή από την ίδια συσκευή.

ΣΗΜΕΙΩΣΗ 1: Αν η ονομασία ή ο κωδικός πρόσβασης του ασύρματου δικτύου σας αλλάξει, πρέπει να εκτελέσετε ολόκληρη τη διαδικασία πάλι από την αρχή.

ΣΗΜΕΙΩΣΗ 2: Το κλιματιστικό είναι πάντα συνδεδεμένο με το ασύρματο δίκτυό σας. Κατά την εκκίνηση, το σύμβολο εμφανίζεται στην οθόνη.

ΣΗΜΕΙΩΣΗ 3: Σε περίπτωση ηλεκτρικής διακοπής, το κλιματιστικό με τη μονάδα Wi-Fi διατηρούν στη μνήμη τις ρυθμίσεις τους.

5.3. Έλεγχος μιας ήδη συνδεδεμένης συσκευής

Βεβαιωθείτε ότι η συσκευή σας είναι συνδεδεμένη σε ένα δίκτυο δεδομένων και προχωρήστε ως εξής:

- α. Εκκινήστε την εφαρμογή Ariston Clima.
- β. Θα εμφανιστεί μια λίστα με όλα τα κλιματιστικά που είναι καταχωρημένα στο ασύρματο δίκτυό σας μαζί με τους κωδικούς.
- γ. Επιλέξτε το κλιματιστικό.
- δ. Η εφαρμογή εισέρχεται στη σελίδα ελέγχου.

Τώρα μπορείτε να διαχειριστείτε τις λειτουργικές δυνατότητες του κλιματιστικού.

6. ΠΙΝΑΚΑΣ ΕΛΕΓΧΟΥ

Για περισσότερες πληροφορίες σχετικά με τους τρόπους λειτουργίας και τις λειτουργίες, συμβουλευθείτε τις οδηγίες του τηλεχειριστηρίου.

1.  : ενεργοποίηση/ απενεργοποίηση του κλιματιστικού.

2. **MODE**: επιλογή τρόπου λειτουργίας:



: ενεργοποιεί την ΑΥΤΟΜΑΤΗ λειτουργία (AUTO).

Δεν μπορείτε να μεταβάλλετε την ταχύτητα της φτερωτής.



: ενεργοποίηση λειτουργίας ΨΥΞΗΣ.





: ενεργοποίηση λειτουργίας ΑΦΥΓΡΑΝΣΗΣ.



Δεν μπορείτε να μεταβάλλετε την ταχύτητα της φτερωτής.



: ενεργοποίηση λειτουργίας ΘΕΡΜΑΝΣΗΣ.

- : ενεργοποίηση λειτουργίας ΑΕΡΙΣΜΟΥ. Δεν μπορείτε να μεταβάλλετε τη θερμοκρασία.
- : επιλογή ταχύτητας φτερωτής [BASSA, MEDIA, ALTA, AUTO (ΧΑΜΗΛΗ, ΜΕΣΑΙΑ, ΥΨΗΛΗ, AUTO)].
- : ενεργοποίηση/ απενεργοποίηση λειτουργίας TURBO, που παρέχεται μόνο στους τρόπους λειτουργίας ΨΥΞΗΣ και ΘΕΡΜΑΝΣΗΣ.

Για πρόσβαση στις λειτουργίες της δεύτερης σελίδας, σύρετε το δάχτυλό σας από αριστερά προς τα δεξιά στο κάτω μέρος της οθόνης.

- : ΟΡΙΖΟΝΤΙΑ ΠΕΡΙΣΤΡΟΦΗ: ρυθμίζει την κατεύθυνση του πτερυγίου οριζοντίως (σε μοντέλα που διαθέτουν αυτή τη λειτουργία).
- : ΚΑΘΕΤΗ ΠΕΡΙΣΤΡΟΦΗ: ρυθμίζει την κατεύθυνση του πτερυγίου καθέτως.
- ECO: ενεργοποιεί /απενεργοποιεί τη λειτουργία eco. Όταν η μονάδα βρίσκεται στη λειτουργία ΨΥΞΗΣ, αυτή η λειτουργία βοηθά στην ελαχιστοποίηση της ηλεκτρικής κατανάλωσης βελτιστοποιώντας τις παραμέτρους λειτουργίας του συμπιεστή και της φτερωτής στην εσωτερική μονάδα.

9. °F: επιτρέπει την εναλλαγή των μονάδων μέτρησης θερμοκρασίας μεταξύ βαθμών Κελσίου και Φαρενάιτ.
10. Ρύθμιση θερμοκρασίας: εμφανίζει την ολίσθηση της θερμοκρασίας προς τα κάτω προκειμένου να μειωθεί η ρύθμιση, και προς τα πάνω προκειμένου να αυξηθεί. Όταν αγγίζετε το κέντρο της οθόνης, η ρύθμιση μειώνεται κατά 1°C.
11. Τρόπος λειτουργίας: εμφανίζει τον τρέχοντα τρόπο λειτουργίας.

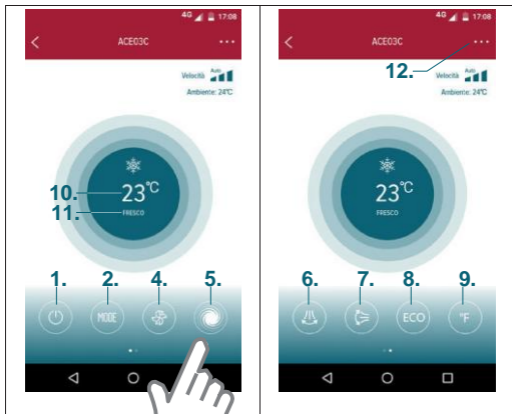

12. : εμφανίζει το μενού των Λειτουργιών:
 α. TIMER ON (ακριβής ώρα)
 ρυθμίζει την ώρα κατά την οποία ενεργοποιείται το κλιματιστικό. Με το “repeat” (επανάληψη) ρυθμίζετε τις ημέρες της εβδομάδας κατά τις οποίες ενεργοποιείται η λειτουργία.

β. **TIMER OFF** (ακριβής ώρα)
ρυθμίζει την ώρα κατά την οποία απενεργοποιείται το κλιματιστικό. Με το “repeat” (επανάληψη) ρυθμίζετε τις ημέρες της εβδομάδας κατά τις οποίες ενεργοποιείται η λειτουργία.

γ. **SLEEP**

ρυθμίζει τη θερμοκρασία αυτόματα προκειμένου ο χώρος να γίνει πιο άνετος τη νύχτα. Η λειτουργία σας επιτρέπει να ρυθμίσετε τη θερμοκρασία για κάθε ώρα σε μια περίοδο διάρκειας 8 ωρών. Το κλιματιστικό απενεργοποιείται όταν περάσουν οι 8 ώρες. Παρέχονται 4 ρυθμίσεις (Νέος, Ενήλικας, Παιδί, Τροποποίηση). Η ρύθμιση “τροποποίηση” επιτρέπει στο χρήστη να δημιουργήσει μια δική του κλιματική καμπύλη.

δ. **ΕΛΕΓΧΟΣ**

ενεργοποιεί τη λειτουργία αυτόματου ελέγχου. Το κλιματιστικό αυτόματα παρακολουθεί όλες τις παραμέτρους του συστήματος και ελέγχει την ύπαρξη τυχόν σφαλμάτων και δυσλειτουργιών.

7. ΣΥΝΤΗΡΗΣΗ

Για να τροποποιήσετε το προφίλ σας:

- Μεταβείτε στην αρχική σελίδα

Αγγίξτε τον προσωπικό σας λογότυπο για πρόσβαση στο προφίλ σας

Στο προφίλ σας μπορείτε να επεξεργαστείτε:

- Τη φωτογραφία σας
- Το όνομα και το επώνυμο
- Τον τρέχοντα κωδικό πρόσβασης.

Πατήστε “Save” (αποθήκευση) άνω δεξιά για αποθήκευση των αλλαγών.

ΑΝΤΙΚΕΙΜΕΝΟ: Δήλωση Συμμόρφωσης CE

Η παρούσα Δήλωση Συμμόρφωσης εκδίδεται με αποκλειστική ευθύνη της Ariston Thermo S.p.A.

Με το παρόν έγγραφο η εταιρεία Ariston Thermo S.p.A. (viale A. Merloni 45, 60044-Fabriano (AN), ITALY)

δηλώνει

ότι τα προϊόντα:

ΟΝΟΜΑΣΙΑ ΠΡΟΪΟΝΤΟΣ	ΟΝΟΜΑΣΙΑ ΕΤΑΙΡΕΙΑΣ
KIT WIFI ARISTON CLIMA	ARISTON

βρίσκονται σε πλήρη συμμόρφωση προς τη σχετική νομοθεσία εναρμόνισης της ΕΕ και με τα κάτωθι εναρμονισμένα πρότυπα, που παρέχουν την συμμόρφωση του Προϊόντος ως προς τις απαιτήσεις των κάτωθι Οδηγιών της ΕΕ:

RED (Οδηγία περί Ασύρματου Εξοπλισμού: 2014/53/EU)

Οι απαιτήσεις συμμόρφωσης RED υποδηλώνουν τη συμμόρφωση προς τα ακόλουθα ενιαία Ευρωπαϊκά Πρότυπα, τοπικά και Διεθνή Πρότυπα. Συγκεκριμένα:

- Άρθρο 3.1b Ηλεκτρομαγνητική συμβατότητα
 - ο ETSI EN 301 489-17: v3.2.0
 - ο ETSI EN 301 489-1: v2.2.0
 - ο EN 55014-1:2006 + A1:2009 + A2:2011
 - ο EN 55014-2:2015
- Άρθρο 3.2. Θέματα Ασύρματου φάσματος (ERM)
 - ο ETSI EN 300 328: v2.1.1
- Άρθρο 3.1a Ασφάλεια και Υγεία
 - ο EN 60950-1:2006+A1:2010+A2:2013+A11:2009+A12:2011
 - ο EN 62479:2010

RoHS (περιορισμός στη χρήση συγκεκριμένων επικίνδυνων ουσιών σε ηλεκτρικό και ηλεκτρονικό εξοπλισμό):

RoHS 2 Οδηγία, 2011/65/EU)

Οι απαιτήσεις συμμόρφωσης RoHS 2 υποδηλώνουν τη συμμόρφωση προς τα ακόλουθα Ευρωπαϊκά Πρότυπα. Συγκεκριμένα:

- Τεχνική τεκμηρίωση για την αξιολόγηση ηλεκτρικών και ηλεκτρονικών προϊόντων αναφορικά με τον περιορισμό των επικίνδυνων ουσιών
 - ο EN 50581:2012

Σημείωση:

- Οι Ειδικές Εκθέσεις Δοκιμών βρίσκονται στην κατοχή της Ariston Thermo S.p.A. (AN, ITALY).

Ημερομηνία: 07/02/2018

Όνομασία νόμιμου αντιπροσώπου εταιρείας:

Angelo Mancini

Υπογραφή νόμιμου αντιπροσώπου εταιρείας:

/υπογραφή

Επίσημη σφραγίδα εταιρείας:



Ariston Thermo SpA
Viale A. Merloni, 45 • 60044 Fabriano (AN) -
ITALY

ariston.com