

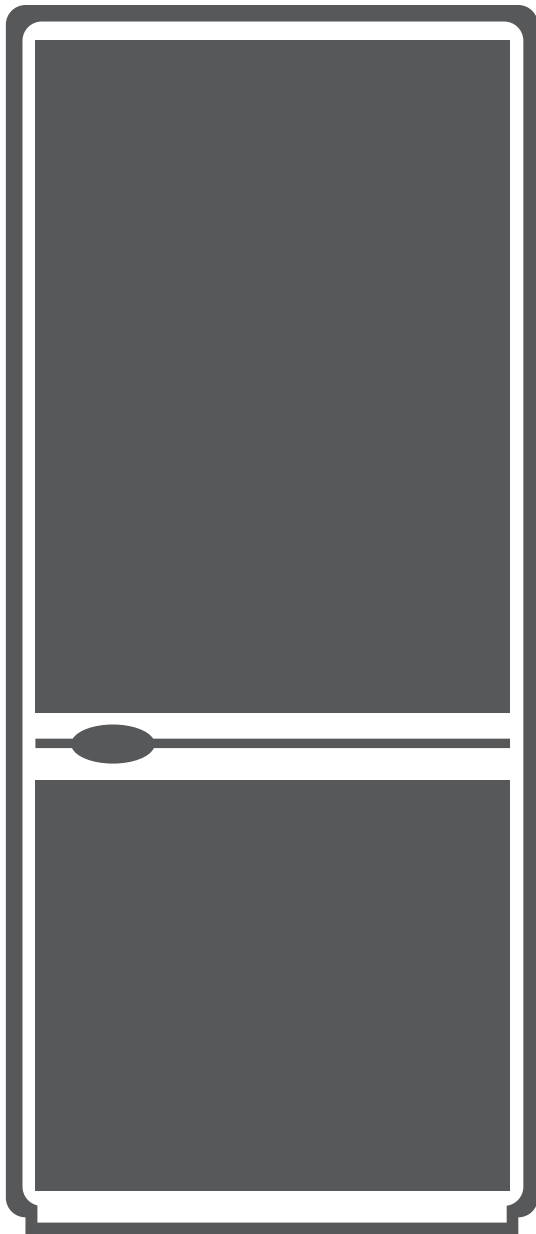

REFRIGERATOR

BOTTOM FREEZER



- USER'S MANUAL
- ΕΓΧΕΙΡΙΔΙΟ ΧΡΗΣΗΣ
- MANUAL UTILIZATORULUI

MODELS:
PS18861LIN
PS18861LW



Contents

1. SAFETY WARNINGS	3
2. INSTALLATION.....	4
2.1 Location	4
2.2 Door Handle Install Illumination	4
2.3 Reversing the Door Swing	6
2.4 Door Space Requirements	8
2.5 Levelling the Unit.....	8
2.6 Cleaning Before Use	8
2.7 Before Using Your Unit.....	8
2.8 Interior Accessories.....	9
3. PRODUCT OVERVIEW	10
4. OPERATION.....	10
4.1 Operation Instructions	10
4.2 Noise Inside the Unit!	12
4.3 Tips for Keeping Food in the Unit.....	12
4.4 Error code	12
5. CLEANING	13
5.1 Defrosting.....	13
5.2 Cleaning the Interior and the Exterior of the Unit	13
5.3 Cleaning Tips.....	13
6. MAINTENANCE	13
6.1 Changing the Internal Light.....	13
6.2 Care When Handling / Moving Your Unit	13
6.3 Servicing	13
6.4 Switching off for Long Periods of Time	13
6.5 Do not shield positions of air outlet and return air inlet of the refrigerator ...	14
7. Trouble shooting.....	14
7.1 Warm tips:	14
8. TIPS FOR ENERGY SAVING	14
9. DISPOSAL	15

1. SAFETY WARNINGS

- 1) **WARNING** - Keep ventilation openings, in the appliance enclosure or in the built-in structure, clear of obstruction.
- 2) **WARNING** - Do not use mechanical devices or other means to accelerate the defrosting process, other than those recommended by the manufacturer.
- 3) **WARNING** - Do not damage the refrigerant circuit.
- 4) **WARNING** - Do not use electrical appliances inside the food storage compartments of the appliance, unless they are of the type recommended by the manufacturer.
- 5) The appliance has to be unplugged after use and before carrying out user maintenance on the appliance.
- 6) This appliance can be used by children aged from 8 years and above and persons with reduce physical sensory or mental capabilities or lack of experience and knowledge if they have been given supervision or instruction concerning use of the appliance in a safe way and understand the hazards involved. Children shall not play with the appliance. Cleaning and user maintenance shall not be made by children without supervision.
- 7) If the supply cord is damaged, it must be replaced by the manufacturer, its service agent or similarly qualified persons in order to avoid a hazard.
- 8) Please abandon the refrigerator according to local regulators for it use flammable blowing gas and refrigerant.
- 9) Please according to local regulations regarding disposal of the appliance for its flammable refrigerant and blowing gas. Before you scrap the appliance, please take off the doors to prevent children trapped.
- 10) This appliance is intended to be used in household and similar applications such as
 - staff kitchen areas in shops, offices and other working environments;
 - farm houses and by clients in hotels, motels and other residential type environments;
 - bed and breakfast type environments;
 - catering and similar non-retail applications.
- 11) Do not store explosive substances such as aerosol cans with a flammable propellant in this



IT IS HAZARDOUS FOR ANYONE OTHER THAN AUTHORISED SERVICE PERSONNEL TO CARRY OUT SERVICING OF REPAIRS WHICH INVOLVE THE REMOVAL OF COVERS.



TO AVOID THE RISK OF AN ELECTRICAL SHOCK DO NOT ATTEMPT REPAIRS YOURSELF.

2. INSTALLATION

2.1 Location

When selecting a position for your unit you should make sure the floor is flat and firm, and the room is well ventilated. Avoid locating your unit near a heat source, e.g. cooker, boiler or radiator. Also avoid direct sunlight as it may increase the electrical consumption. Extreme cold ambient temperatures may also cause the unit not to perform properly. This unit is not designed for use in a garage or outdoor installation. Do not drape the unit with any covering.

When installing the unit, ensure that 10 cm of free space is left at both sides, 10 cm at the rear and 30 cm at the top of the unit. This will allow cold air to circulate around the wine cooler and improve the efficiency of the cooling process.

2.2 Door Handle Install Illumination

- 1) Take out the screw caps from the door handle holes.
- 2) Put the handles into the screw holes and then hit them to fix .

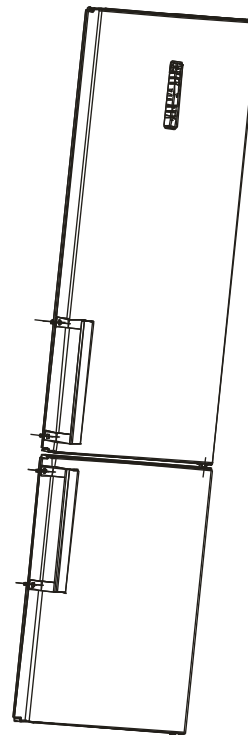
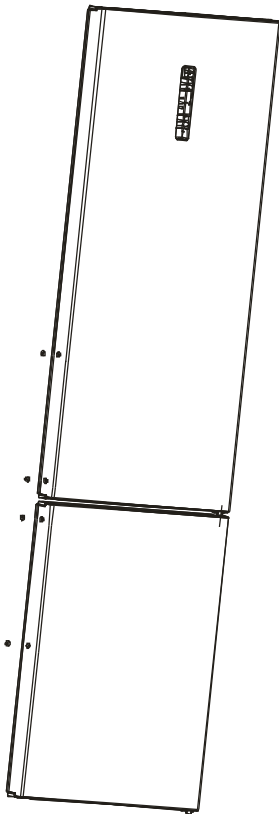

3) Cap the screw caps on the handle screws

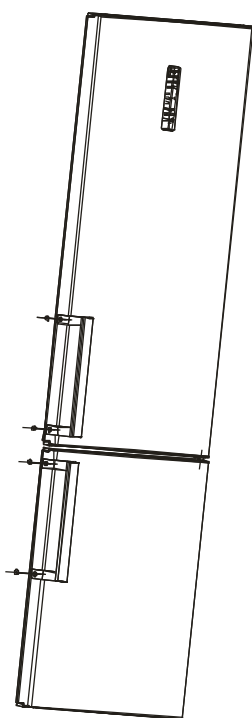

5) Remove the screw and take the handle down.

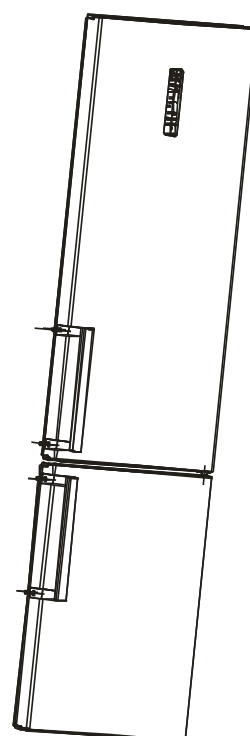

4) Take out the screw caps from the handle screw holes.

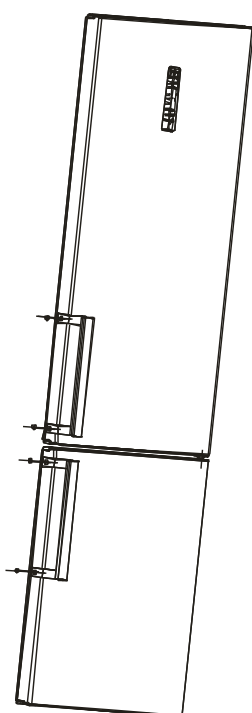

6) Cap the screw caps on the door handle holes again.

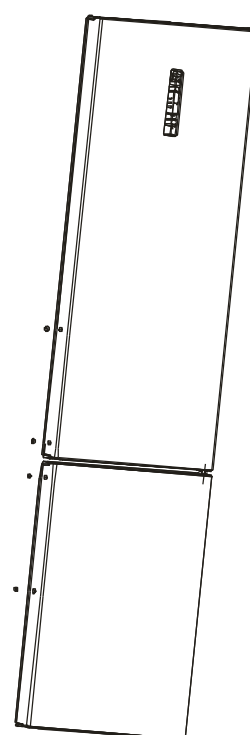

- 7) Install the handles into the door handle holes of the other side in accordance with the handle installation instructions.

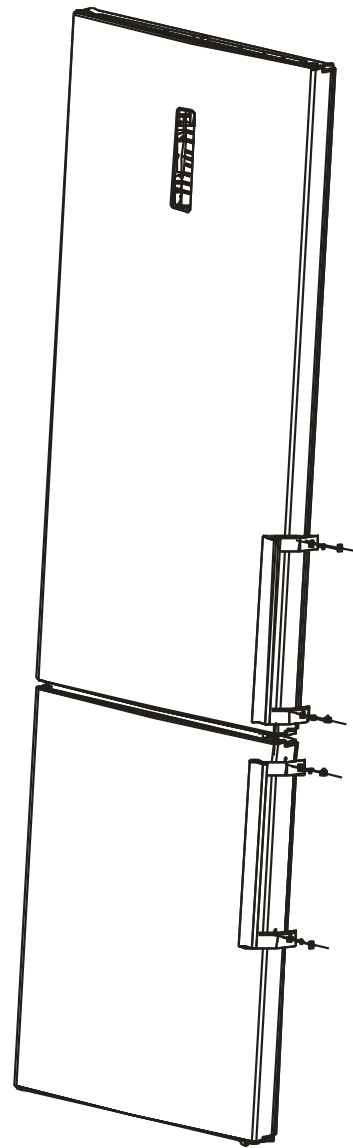

2.3 Reversing the Door Swing

- 1) Take off knuckle guard.

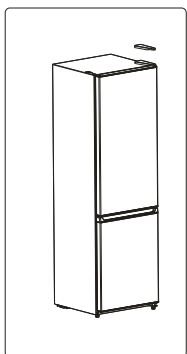

- 2) Take off top hinge

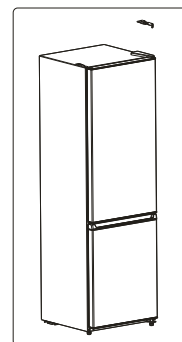

- 3) Take off the door of refrigerating chamber.

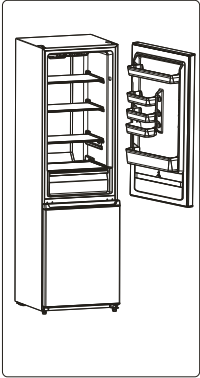

- 4) Take off middle hinge with a screw driver.

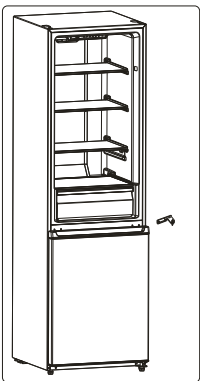

- 5) Take off the door of freezing chamber.

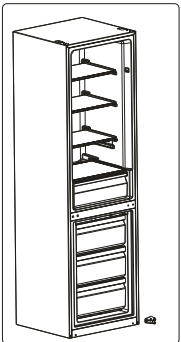

- 6) Take off hinge assembly with a screw driver, Assemble lower hinge assembly to left side of the cabinet with a screw driver.

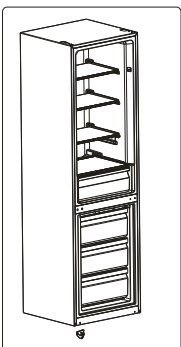

- 7) Assemble the door of freezer chamber on the lower hinge.

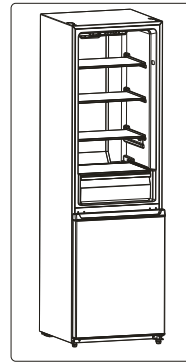

- 8) Assemble middle hinge assembly to left side of the cabinet.

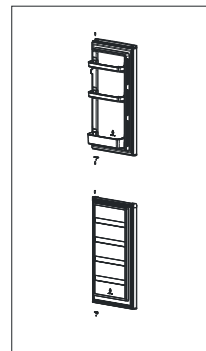

- 9) Assemble the door of refrigerating.

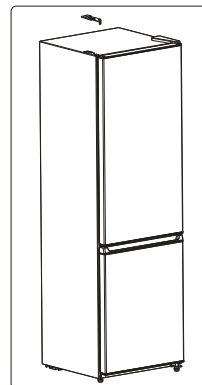

- 10) Take on knuckle guard.

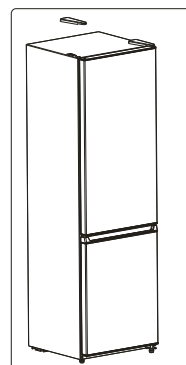

2.4 Door Space Requirements

The unit's door must be able to open fully as shown.

W x D ≥ 991X 975mm

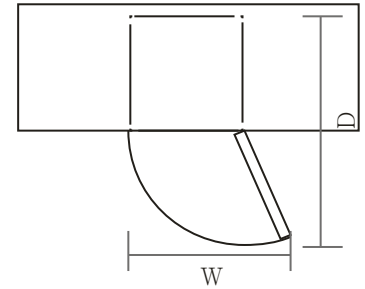

2.5 Levelling the Unit

To do this adjust the two levelling feet at the front of the unit.

If the unit is not level, the door and magnetic seal alignments will not be covered properly.

Make sure that the foot touches the ground before use.

Look down from the top, clockwise and counterclockwise loosening, tightening.

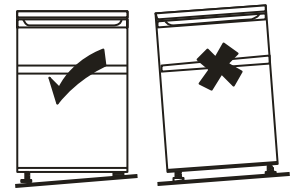

2.6 Cleaning Before Use

Wipe the inside of the unit with a weak solution of bicarbonate soda. Then rinse with warm water using a 'Wrung-out' sponge or cloth. Wash the shelves and salad bin in warm soapy water and dry completely before replacing in the unit. Clean the exterior of the unit with a damp cloth.

If you require more information refer to the Cleaning section.

2.7 Before Using Your Unit

The refrigerator adopts 220~240V/50Hz AC power, voltage fluctuations over the range of 187 ~ 264V will cause malfunction or even damage.

Do not damage the power cord under any condition so as to ensure safety use, do not use when the power cord is damaged or the plug is worn.

Do not put flammable, explosive, volatile and highly corrosive items in the refrigerator to prevent damages to the product or fire accidents.

Do not place flammable items near the refrigerator to avoid fires.

This product is household refrigerators and shall be only suitable for the storage of foods. According to national standards, household refrigerators shall not be used for other purposes, such as storage of blood, drugs or biological products.

Do not place items such as bottled or sealed container of fluid such as bottled beers and beverages in the freezer to prevent bursts and other losses.

Before placing any food in your unit, turn it on and wait for 24 hours, to make sure it is working properly and to allow it time to fall to the correct temperature. Your unit should not be overfilled. Do not damage the power cord under any condition so as to ensure safety use, do not use when the power cord is damaged or the plug is worn.

Do not put flammable, explosive, volatile and highly corrosive items in the refrigerator to prevent damages to the product or fire accidents.

Do not place flammable items near the refrigerator to avoid fires.

This product is household refrigerators and shall be only suitable for the storage of foods. According to national standards, household refrigerators shall not be used for other purposes, such as storage of blood, drugs or biological products.

Do not place items such as bottled or sealed container of fluid such as bottled beers and beverages in the freezer to prevent bursts and other losses.

Before placing any food in your unit, turn it on and wait for 24 hours, to make sure it is working properly and to allow it time to fall to the correct temperature. Your unit should not be overfilled.



◆ **Before Plugging in**

You must check that you have a socket which is compatible with the plug supplied with the unit.

◆ **Before Turning On!**

Do not turn on until two hours after moving the unit.

2.8 Interior Accessories

Various glass or plastic storage shelves are included with your appliance - different models have different combinations.

You should always slide one of the full size glass storage shelves into the lowest set of guides, above the fruit and vegetable containers, and keep it in this position. To do this, pull the storage shelf forward until it can be swivelled upwards or downwards and removed.

Please do the same in reverse to insert the shelf at a different height.



In order to make the most of the volume of the fresh food storage compartment and frozen-food storage compartment, the user can remove one or more shelves, drawers, out of the appliance, according to your daily use.

3. PRODUCT OVERVIEW

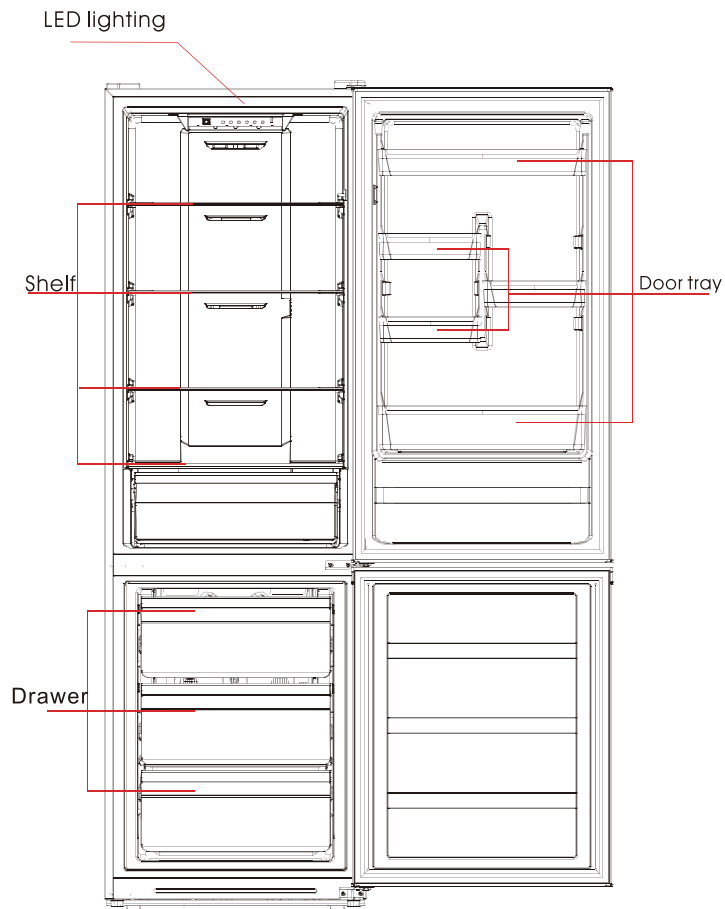

* Dotted line represents the position of air outlet and return air inlet.

*All images in this instruction manual are for indication only; please refer to your individual unit for details.

4. OPERATION

4.1 Operation Instructions

Temperature control

- Temperature control of fresh food storage compartment.

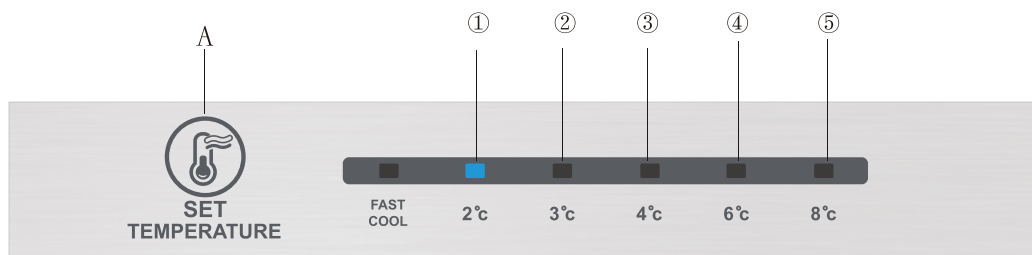

(Built-in)

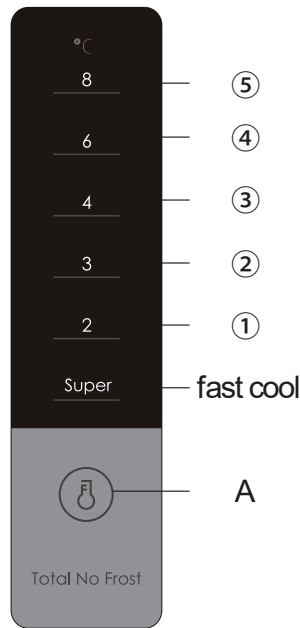

(External display - optional)

Key

A.SET: gear setting key.

Display screen

1 Gear 1 2 Gear 2 3 Gear 3 4 Gear 4 5 Gear 5

Display

For the first power-on, the display screen (including the key light) will be displayed in full for 3s, and then the gear in the middle displays the state of running.

Display of normal running

On the occurrence of a failure, the corresponding LED light will give a combined display of failure code (loop display);

Where there is no failure, the LED light will display the current running gear of the refrigerator.

Gear setting

The gear will be changed once every time when you press the key SET. Then, the refrigerator will run under the setting value after 15s.

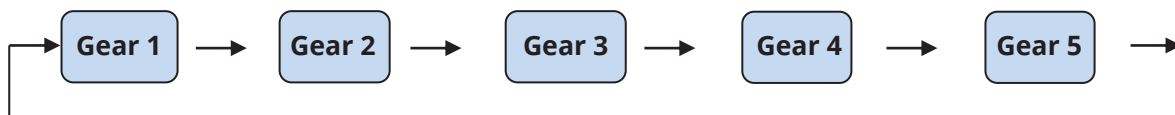

Fast cool function

Enter: Circulating modulation rapid cooling mode.

Operate: Indicator of rapid cooling lights up, and the refrigerator operates at 2°C.

Exit: 1. Operate 150min under the rapid cooling mode.

2. Temperature adjustment can exit from the rapid cooling mode.

Adjustment of manual air damper knob

Turn the air damper slider up, the actual temperature inside the freezer room will drop, turn the air damper slider down, the actual temperature inside the freezer room will rise.

FREEZER-TEMP



4.2 Noise Inside the Unit!

You may notice that your unit makes some unusual noises. Most of these are perfectly normal, but you should be aware of them!

These noises are caused by the circulation of the refrigerant liquid in the cooling system. It has become more pronounced since the introduction of CFC free gases. This is not a fault and will not affect the performance of your unit. This is the compressor motor working, as it pumps the refrigerant around the system.

4.3 Tips for Keeping Food in the Unit

- ◆ Cooked meats/fishes should always be stored on a shelf above raw meats/fishes to avoid bacterial transfer. Keep raw meats/fishes in a container which is large enough to collect juices and cover it properly. Place the container on the lowest shelf.
- ◆ Leave space around your food, to allow air to circulate inside the unit. Ensure all parts of the unit are kept cool.
- ◆ To prevent transfer of flavours and drying out, pack or cover the food separately. Fruit and vegetables do not need to be wrapped.
- ◆ Always let pre-cooked food cool down before you put in the unit. This will help to maintain the internal temperature of the unit.
- ◆ To prevent cold air escaping from the unit, try to limit the number of times you open the door. We recommend that you only open the door when you need to put food in or take food out.

4.4 Error code

The following warnings appearing on the display indicate corresponding faults of the refrigerator. Though the refrigerator may still have cooling and freezing function with the following faults, the user shall contact a maintenance specialist for maintenance, so as to ensure normal use of the refrigerator

Fault Code	Fault Description
The LED① and LED② lit	Refrigerator temperature sensor circuit
The LED① and LED③ lit	Freezer defrost sensor
The LED① and LED④ lit	Ambient temperature sensor

Note: The quick-freezing function is designed to maintain the nutritional value of the food in the freezer. It can freeze the food in the shortest time. If a large amount of food is frozen at one time, it is recommended that the user turn on the quick-freezing function and put the food in. At this time, the freezing speed of the freezer compartment is increased, which can quickly freeze the food, effectively lock the nutrition of the food, and facilitate storage.

5. CLEANING

5.1 Defrosting

Auto-defrost for Frost-free Refrigerator

5.2 Cleaning the Interior and the Exterior of the Unit

- ◆ Remove all the shelves and the salad bin. To remove the salad bin first remove the lower door shelf.
- ◆ Wipe the inside of the unit with a weak solution of bicarbonate soda and then rinse with warm water using a “wrung-out” sponge or cloth. Wipe completely dry before replacing the shelves and salad bin.
- ◆ Use a damp cloth to clean the exterior, and then wipe with a standard furniture polish. Make sure that the door is closed to avoid the polish getting on the magnetic door seal or inside the unit.
- ◆ The grille of the condenser at the back of the unit and the adjacent components can be vacuumed using a soft brush attachment.

5.3 Cleaning Tips

Condensation may appear on the outside of the unit. This may be due to a change in room temperature. Wipe of any moisture residue. If the problem continues, please contact a qualified technician for assistance.

6. MAINTENANCE

6.1 Changing the Internal Light

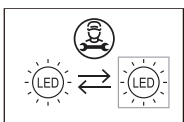

- Any replacement or maintenance of the LED lamps is intended to be made by the manufacturer, its service agent or similar qualified person.

Light source in this product is replaceable only by qualified engineers.

	<p>1. Please take out the plug before removal.</p>		<p>2. Remove the lampshade with a screwdriver.</p>
	<p>3. Take down the lamp panel.</p>		<p>4. Remove the connection terminal.</p>

6.2 Care When Handling / Moving Your Unit

Hold the unit around its sides or base when moving it. Under no circumstances should it be lifted by holding the edges of the top surface.

6.3 Servicing

The unit should be serviced by an authorized engineer and only genuine spare parts should be used. Under no circumstances should you attempt to repair the unit yourself. Repairs carried out by inexperienced persons may cause injury or serious malfunction. Contact a qualitatively technician.

6.4 Switching Off for Long Periods of Time

When the unit is not in use for a long period of time, disconnect it from the mains supply, empty all food and clean the appliance, leaving the door ajar to prevent unpleasant smells.

6.5 Do not shield positions of air outlet and return air inlet of the refrigerator

6.6 Do not keep foods of higher temperature close to temperature sensor

6.7 Take out drawer of freezing chamber of refrigerator and put foods directly on the glass partition

7. Trouble shooting

The following simple issues can be handled by the user. Please call the after-sale service department if the issues are not settled.

Inoperation	Whether the freezer is plugged and connected to power; Low voltage; Failure power or tripping circuit
Odor	Odorous foods should closely wrapped; Whether foods are rotten; Whether the interior shall be cleaned.
Long-term operation of compressor	It is normal that refrigerator operates for longer time in summer when the ambient temperature is higher; Do not put too much food in the freezer at one time; Do not put foods until they are cooled; Frequent opening of refrigerator door.
Illuminating light does not shine	Whether the refrigerator is connected to power, whether the illuminating light is damaged.
The refrigerator door can not be properly closed.	The freezer door is stuck by food packages; Too much food; Tilt refrigerator
Loud noises	Whether the food is leveled, whether the refrigerator is balanced; Whether the refrigerator parts are properly placed.

7.1 Warm tips:

- ◆ The refrigerator enclosure may emit heat during operation specially in summer, this is caused by the radiation of the condenser, and it is a normal phenomenon.
- ◆ Condensation: condensation phenomenon will be detected on the exterior surface and door seals of the freezer when the ambient humidity is large, this is a normal phenomenon, and the condensation can be wiped away with a dry towel.
- ◆ Buzz: Buzz will be generated by running compressor specially when starting up or shutting down.

8. TIPS FOR ENERGY SAVING

Try not to open the door too often, especially when the weather is wet and hot. Once you open the door, close it as soon as possible.

Every now and then check if the appliance is sufficiently ventilated (adequate air circulation behind the appliance).

In normal temperature conditions, please arrange the thermostat at the middle setting.

Before loading the appliance with packages of fresh food, make sure they are cooled to ambient temperature.

Ice and frost layer increase energy consumption, so clean the appliance as soon as the layer is 3-5 mm thick.

If it is the outer condenser, the rear wall should be always clean free of dust or any impurities.

- ◆ The appliance should be located in the coolest area of the room, away from heat producing appliances or heating ducts, and out of the direct sunlight.
- ◆ Let hot foods cool to room temperature before placing in the appliance. Overloading the appliance forces the compressor to run longer. Foods that freeze too slowly may lose quality, or spoil.
- ◆ Be sure to wrap foods properly, and wipe containers dry before placing them in the appliance. This cuts down on frost build-up inside the appliance.
- ◆ Appliance storage bin should not be lined with aluminum foil, wax paper, or paper toweling. Liners interfere with cold air circulation, making the appliance less efficient.
- ◆ Organize and label food to reduce door openings and extended searches. Remove as many items as needed at one time, and close the door as soon as possible.

9. DISPOSAL

Old units still have some residual value. An environmentally friendly method of disposal will ensure that valuable raw materials can be recovered and used again. The refrigerant used in your unit and insulation materials require special disposal procedures. Ensure that none of the pipes on the back of the unit are damaged prior to disposal. Up to date information concerning options of disposing of your old unit and packaging from the new one can be obtained from your local council office.

When disposing of an old unit break of any old locks or latches and remove the door as a safeguard.

Correct Disposal of this product	
	<p>Correct Disposal of this product</p> <p>This marking indicates that this product should not be disposed with other household wastes throughout the EU. To prevent possible harm to the environment or human health from uncontrolled waste disposal, recycle it responsibly to promote the sustainable reuse of material resources. To return your used device, please use the return and collection systems or contact the retailer where the product was purchased. They can take this product for environmental safe recycling.</p>

For more information, please contact the local authority or your retailer where you purchased the product.

All the pictures in the manual are for explanatory purposes only. The actual shape of the unit you purchased may be slightly different, but the operations and functions are the same. The company may not be held responsible for any misprinted information. The design and the specifications of the product for reasons, such as product improvement, are subject to change without any prior notice.

Please consult with the manufacturer at +30 211 300 3300 or with the Sales agency for further details. Any future updates to the manual will be uploaded to the service website, and it is advised to always check for the latest version.



Scan here to download the latest version of this manual.
www.inventorairconditioner.com/media-library

Activate your Warranty

Follow the next quick steps to activate your warranty:

STEP 1

Visit our website via the link:

<https://www.inventorairconditioner.com/warranty-inventor>

or by scanning the QR code, as follows:



STEP 2

Fill in the obligatory fields as requested in the "Owner's details" and "Unit's details":

To activate the warranty card, please fill in the following fields

Owner's details	Unit details
Full Name	Unit
Address*	Serial Number of the unit*

STEP 3

Click SEND button at the end of the submission form:

Subscribe to Inventor's Newsletter
in the current version

I accept the terms and conditions.

once the warranty submission has been completed a confirmation message will be sent to your email

STEP 4

Wait for the confirmation email you will receive at the email address you have filled in - please also check your spam folder.

STEP 5

Inventor warranty is now valid!

Περιεχόμενα

1. ΠΡΟΕΙΔΟΠΟΙΗΣΕΙΣ ΑΣΦΑΛΕΙΑΣ	1
2. ΕΓΚΑΤΑΣΤΑΣΗ	2
2.1 Τοποθεσία	2
2.2 Αλλαγή φοράς λαβής θύρας	2
2.3 Αναστροφή της κατεύθυνσης ανοίγματος της πόρτας.....	4
2.4 Απαιτούμενος χώρος για το άνοιγμα της πόρτας.....	6
2.5 Οριζοντίωση της συσκευής.....	6
2.6 Καθαρισμός πριν από τη χρήση	6
2.7 Πριν από τη χρήση της συσκευής	6
2.8 Εσωτερικά αξεσουάρ	7
3. ΕΠΙΣΚΟΠΗΣΗ ΤΟΥ ΠΡΟΪΟΝΤΟΣ	8
4. ΛΕΙΤΟΥΡΓΙΑ	8
4.1 Οδηγίες λειτουργίας	8
4.2 θόρυβος στο εσωτερικό της συσκευής!.....	10
4.3 Συμβουλές για τη διατήρηση των τροφίμων στην συσκευή	10
4.4 4.4 Κωδικοί Σφάλματος	10
5. ΚΑΘΑΡΙΣΜΟΣ.....	11
5.1 Απόψυξη	11
5.2 Καθαρισμός του εσωτερικού και του εξωτερικού μέρους της συσκευής	11
5.3 Συμβουλές για τον καθαρισμό	11
6. ΣΥΝΤΗΡΗΣΗ	11
6.1 Αντικατάσταση του εσωτερικού λαμπτήρα	11
6.2 Προσοχή κατά το χειρισμό/τη μετακίνηση της συσκευής σας.....	11
6.3 Σέρβις	11
6.4 Απενεργοποίηση για μεγάλες χρονικές περιόδους	11
6.5 Μην καλύπτετε τις θέσεις εξόδου αέρα και εισόδου αέρα επιστροφής του ψυγείου	12
7. Αντιμετώπιση προβλημάτων	12
7.1 Χρήσιμες συμβουλές:	12
8. ΣΥΜΒΟΥΛΕΣ ΓΙΑ ΕΞΟΙΚΟΝΟΜΗΣΗ ΕΝΕΡΓΕΙΑΣ	12
9. ΑΠΟΡΡΙΨΗ	13

1. ΠΡΟΕΙΔΟΠΟΙΗΣΕΙΣ ΑΣΦΑΛΕΙΑΣ

- 1) **ΠΡΟΕΙΔΟΠΟΙΗΣΗ** - Διατηρήστε ελεύθερες τις οπές εξαερισμού, στο περίβλημα της συσκευής ή στην ενσωματωμένη δομή της, απομακρύνοντας τυχόν εμπόδια.
- 2) **ΠΡΟΕΙΔΟΠΟΙΗΣΗ** - Μη χρησιμοποιείτε μηχανικές συσκευές ή οποιαδήποτε άλλα μέσα για να επιταχύνετε τη διαδικασία απόψυξης, εκτός από αυτά που συνιστώνται από τον κατασκευαστή.
- 3) **ΠΡΟΕΙΔΟΠΟΙΗΣΗ** - Μην προκαλείτε φθορές στο κύκλωμα του ψυκτικού μέσου.
- 4) **ΠΡΟΕΙΔΟΠΟΙΗΣΗ** - Μη χρησιμοποιείτε άλλες ηλεκτρικές συσκευές στο εσωτερικό των διαμερισμάτων αποθήκευσης τροφίμων της συσκευής, εκτός αν είναι του τύπου που συνιστάται από τον κατασκευαστή.
- 5) Η συσκευή πρέπει να αποσυνδέεται μετά τη χρήση και πριν από την εκτέλεση των εργασιών συντήρησης από το χρήστη στη συσκευή.
- 6) Αυτή η συσκευή μπορεί να χρησιμοποιείται από παιδιά ηλικίας από 8 ετών και άνω και από άτομα με μειωμένες σωματικές, αισθητηριακές ή διανοητικές ικανότητες ή έλλειψη πείρας και γνώσης, εφόσον είναι υπό επίβλεψη ή τους έχουν δοθεί οδηγίες για τη χρήση της συσκευής με ασφαλή τρόπο και έχουν κατανοήσει τους κινδύνους που υπάρχουν. Τα παιδιά δεν πρέπει να παίζουν με τη συσκευή. Ο καθαρισμός και η συντήρηση από το χρήστη δεν πρέπει να διεξάγονται από παιδιά χωρίς επίβλεψη.
- 7) Εάν το καλώδιο τροφοδοσίας είναι φθαρμένο, πρέπει να αντικατασταθεί από τον κατασκευαστή ή το εξουσιοδοτημένο κατάστημα τεχνικής υποστήριξης ή άλλο ειδικό τεχνικό προκειμένου να αποφευχθούν τυχόν κίνδυνοι.
- 8) Απορρίψτε το ψυγείο σύμφωνα με τους τοπικούς κανονισμούς, διότι περιέχει εύφλεκτο αέριο εμφύσησης και ψυκτικό μέσο.
- 9) Τηρήστε τους τοπικούς κανονισμούς σχετικά με τη διάθεση της συσκευής, λόγω του εύφλεκτου ψυκτικού μέσου και του αερίου εμφύσησης. Πριν απορρίψετε τη συσκευή, αφαιρέστε τις πόρτες για να προλάβετε την παγίδευση των παιδιών.
- 10) Αυτή η συσκευή προορίζεται για χρήση σε οικιακές και παρόμοιες εφαρμογές όπως
 - κουζίνα προσωπικού σε καταστήματα, γραφεία και άλλα εργασιακά περιβάλλοντα
 - αγροικίες και πελάτες σε ξενοδοχεία, μοτέλ και άλλα περιβάλλοντα τύπου κατοικίας
 - περιβάλλοντα τύπου πανδοχείου (Bed and breakfast)
 - τροφοδοσία και παρόμοιες εφαρμογές μη λιανικής πώλησης.
- 11) Μην αποθηκεύετε εκρηκτικές ουσίες, όπως δοχεία αεροζόλ με εύφλεκτο προωθητικό, σε αυτήν τη συσκευή.



ΕΙΝΑΙ ΕΠΙΚΙΝΔΥΝΟ ΟΠΟΙΟΣΔΗΠΟΤΕ ΑΛΛΟΣ ΕΚΤΟΣ ΑΠΟ ΕΞΟΥΣΙΟΔΟΤΗΜΕΝΟ ΠΡΟΣΩΠΙΚΟ ΤΕΧΝΙΚΗΣ ΕΞΥΠΗΡΕΤΗΣΗΣ ΝΑ ΕΚΤΕΛΕΙ ΕΡΓΑΣΙΕΣ ΣΥΝΤΗΡΗΣΗΣ Ή ΕΠΙΣΚΕΥΗΣ, ΟΙ ΟΠΟΙΕΣ ΠΕΡΙΛΑΜΒΑΝΟΥΝ ΤΗΝ ΑΦΑΙΡΕΣΗ ΚΑΛΥΜΜΑΤΩΝ.



ΓΙΑ ΝΑ ΑΠΟΦΥΓΕΤΕ ΤΟΝ ΚΙΝΔΥΝΟ ΗΛΕΚΤΡΟΠΛΗΞΙΑΣ, ΜΗΝ ΕΠΙΧΕΙΡΕΙΤΕ ΝΑ ΚΑΝΕΤΕ ΕΠΙΣΚΕΥΕΣ ΜΟΝΟΙ ΣΑΣ.

2. ΕΓΚΑΤΑΣΤΑΣΗ

2.1 Τοποθεσία

Κατά την επιλογή της θέσης για τη συσκευή σας πρέπει να διασφαλίζετε ότι το δάπεδο είναι επίπεδο και σταθερό και το δωμάτιο αερίζεται καλά. Αποφύγετε να τοποθετήσετε τη συσκευή σας κοντά σε πηγή θερμότητας, π.χ. κουζίνα, θερμοσίφωνα ή σώμα καλοριφέρ. Επίσης αποφύγετε το άμεσο ηλιακό φως, αφού μπορεί να αυξήσει την κατανάλωση ηλεκτρικής ενέργειας. Οι εξαιρετικά χαμηλές θερμοκρασίες περιβάλλοντος μπορεί επίσης να κάνουν τη συσκευή να μη λειτουργεί σωστά. Αυτή η συσκευή δεν έχει σχεδιαστεί για χρήση σεγκαράζ ή εξωτερική εγκατάσταση. Μην τυλίγετε τη συσκευή με κάλυμμα. Κατά την εγκατάσταση της συσκευής, βεβαιωθείτε ότι έχει παραμείνει ελεύθερος χώρος 10 cm στις δύο πλευρές, 10 cm στο πίσω μέρος και 30 cm στο πάνω μέρος της συσκευής. Αυτό θα επιτρέψει τον κρύο αέρα να κυκλοφορεί γύρω από το ψυγείο και θα βελτιώσει την αποτελεσματικότητα της διαδικασίας ψύξης.

2.2. Αλλαγή φοράς λαβής θύρας

- 1) Αφαιρέστε τα βιδωτά πώματα από τις οπές της λαβής της πόρτας.
- 2) Βάλτε τις λαβές στις οπές βιδών και στη συνέχεια χτυπήστε τις για να στερεωθούν.

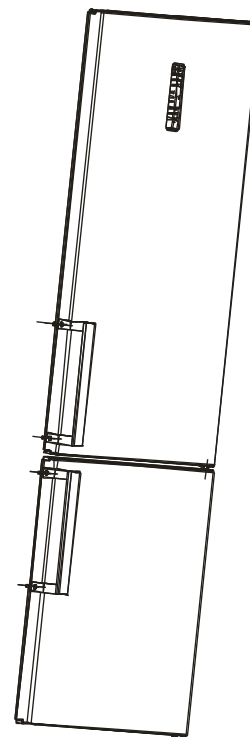
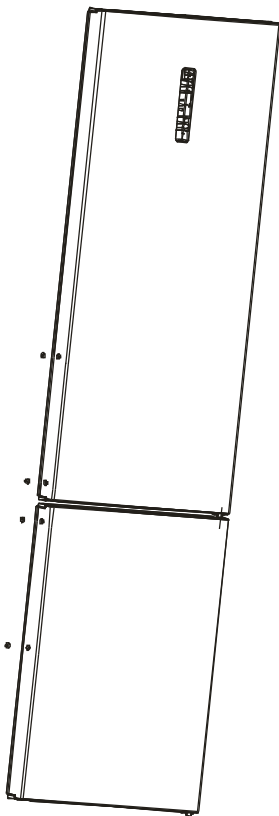

3) Τοποθετήστε τα βιδωτά πώματα στις βίδες των λαβών.

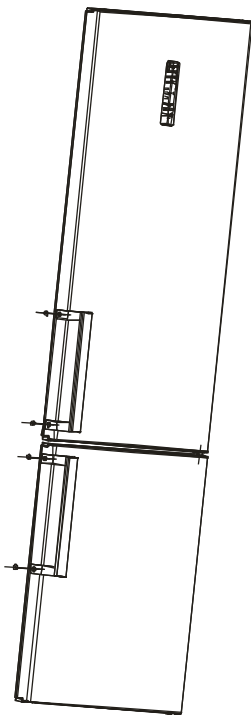

5) Αφαιρέστε τις βίδες και βγάλτε τις λαβές.

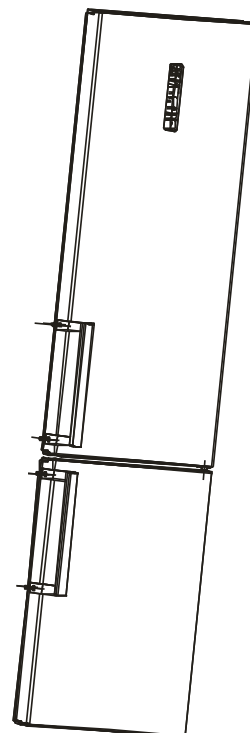

4) Αφαιρέστε τα βιδωτά πώματα από τις οπές βιδών των λαβών.

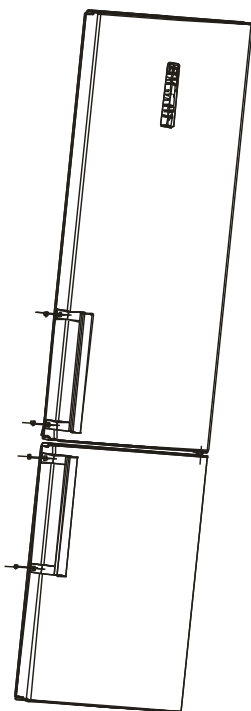

6) Τοποθετήστε πάλι τα βιδωτά πώματα στις βίδες των λαβών.

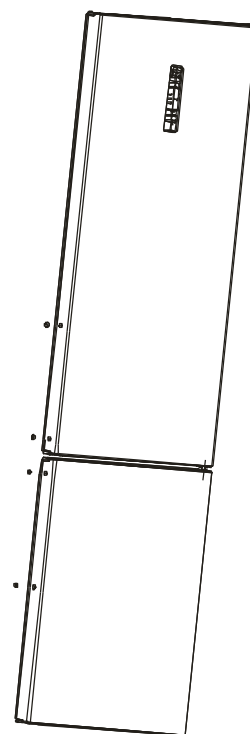

- 7) Τοποθετήστε τις λαβές στις οπές των λαβών της πόρτας στην άλλη πλευρά, σύμφωνα με τις οδηγίες εγκατάστασης των λαβών.

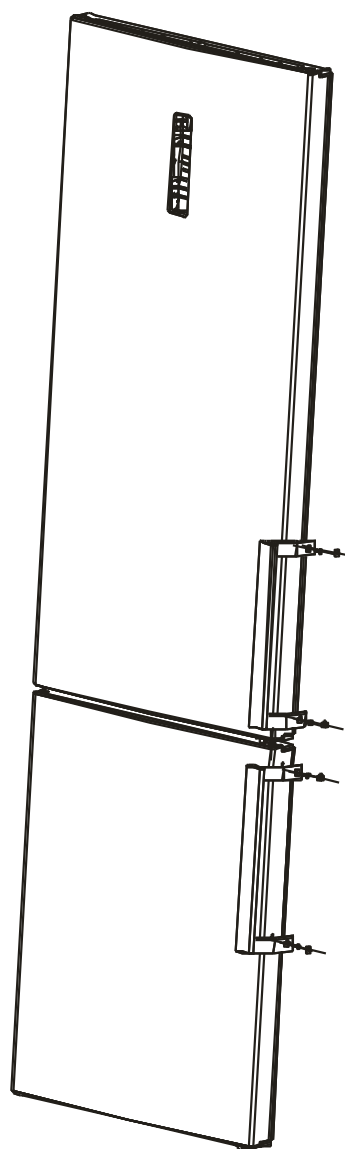

2.3 Αναστροφή της κατεύθυνσης ανοίγματος της πόρτας

- 1) Αφαιρέστε τον προφυλακτήρα των αρθρώσεων των δαχτύλων.
- 2) Αφαιρέστε τον άνω μεντεσέ.

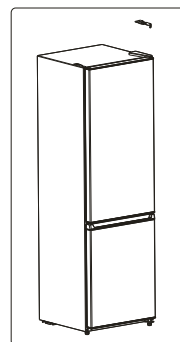
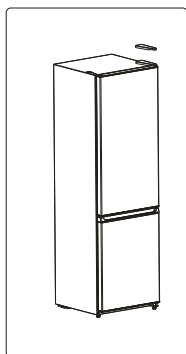

- 3) Αφαιρέστε την πόρτα του θαλάμου ψύξης.

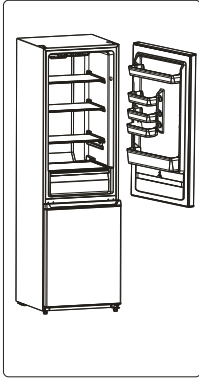

- 4) Αφαιρέστε τον μεσαίο μεντεσέ με κατσαβίδι.

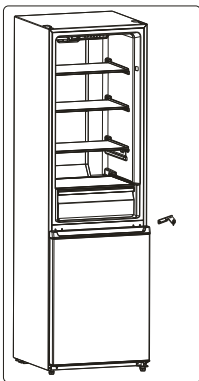

- 5) Αφαιρέστε την πόρτα του θαλάμου κατάψυξης.

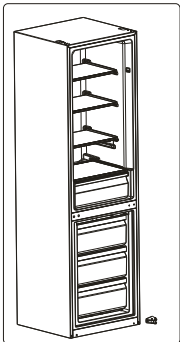

- 6) Αφαιρέστε το συγκρότημα μεντεσέ με ένα κατσαβίδι. Συναρμολογήστε το κάτω συγκρότημα μεντεσέ στην αριστερή πλευρά του θαλάμου με ένα κατσαβίδι.

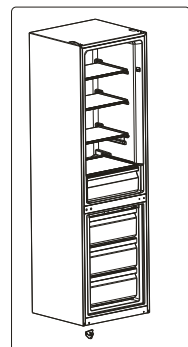

- 7) Συναρμολογήστε την πόρτα του θαλάμου κατάψυξης στον κάτω μεντεσέ.

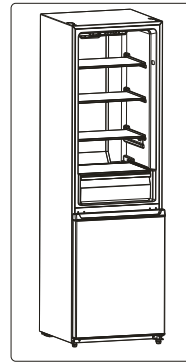

- 8) Συναρμολογήστε το μεσαίο συγκρότημα μεντεσέ στην αριστερή πλευρά του θαλάμου.

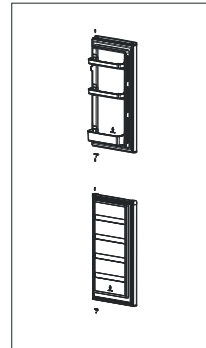

- 9) Συναρμολογήστε την πόρτα της ψύξης.

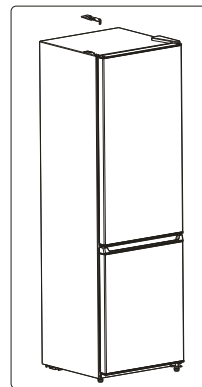

- 10) Τοποθετήστε τον προφυλακτήρα των αρθρώσεων των δαχτύλων.

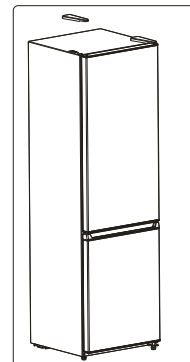

2.4 Απαιτούμενος χώρος για το άνοιγμα της πόρτας

Η πόρτα της συσκευής πρέπει να μπορεί να ανοίγει εντελώς, όπως φαίνεται στην εικόνα.

$P \times B \geq 991 \times 975 \text{mm}$

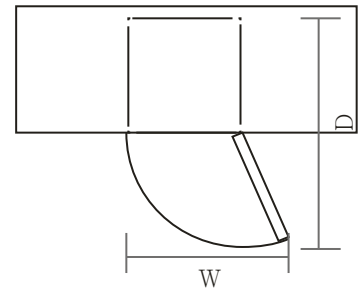

2.5 Οριζοντίωση της συσκευής

Για να γίνει αυτό, ρυθμίσετε τα δύο πόδια οριζοντίωσης στο μπροστινό μέρος της συσκευής. Αν η συσκευή δεν είναι οριζοντιωμένη, η πόρτα και το μαγνητικό λάστιχο δεν θα ευθυγραμμίζονται σωστά.

Πριν από τη χρήση, βεβαιωθείτε ότι το πόδι αγγίζει το έδαφος.

Κοιτάζοντας από πάνω προς τα κάτω, με δεξιά στροφή σφίγγεται και με αριστερή στροφή χαλαρώνεται.

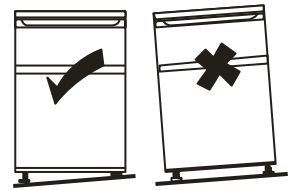

2.6 Καθαρισμός πριν από τη χρήση

Σκουπίστε το εσωτερικό της συσκευής με ένα ασθενές διάλυμα διττανθρακικού νατρίου.

Στη συνέχεια ξεπλύνετε με ζεστό νερό, χρησιμοποιώντας ένα συμμένο σφουγγάρι ή πανί.

Πλύνετε το ράφια και το συρτάρι λαχανικών με ζεστό σαπουνόνερο και στεγνώστε τα εντελώς πριν τα επανατοποθετήσετε στη συσκευή. Καθαρίστε το εξωτερικό μέρος της συσκευής με ένα υγρό πανί. Αν χρειαστείτε περισσότερες πληροφορίες, ανατρέξτε στην ενότητα «Καθαρισμός».

2.7 Πριν από τη χρήση της συσκευής

Το ψυγείο χρησιμοποιεί ηλεκτρισμό 220~240V/50Hz AC. Οι διακυμάνσεις της τάσης σε εύρος των 187 ~ 264V θα προκαλέσουν δυσλειτουργία ή ακόμη και ζημιά.

Μην προκαλείτε σε καμία περίπτωση ζημιά στο καλώδιο τροφοδοσίας, για να εξασφαλίσετε την ασφαλή χρήση.

Μην το χρησιμοποιείτε αν έχει υποστεί ζημιά ή το βύσμα έχει φθαρεί.

Μην τοποθετείτε εύφλεκτα, εκρηκτικά, πτητικά και εξαιρετικά διαβρωτικά στοιχεία στο ψυγείο, για να προλάβετε τις ζημιές στο προϊόν και τα ατυχήματα με πυρκαγιά.

Μην τοποθετείτε εύφλεκτα αντικείμενα κοντά στο ψυγείο, για να αποφύγετε τις πυρκαγιές.

Αυτό το προϊόν είναι οικιακό ψυγείο και είναι κατάλληλο μόνο για την αποθήκευση τροφίμων. Σύμφωνα με εθνικά πρότυπα, τα οικιακά ψυγεία δεν πρέπει να χρησιμοποιούνται για άλλους σκοπούς, όπως η αποθήκευση αίματος, φαρμάκων ή βιολογικών προϊόντων.

Μην τοποθετείτε στον καταψύκτη υγρά σε φιάλες ή σε σφραγισμένα δοχεία, όπως εμφιαλωμένες μπίρες και ποτά, για να αποφεύγονται τα σπασίματα και άλλες απώλειες.

Πριν τοποθετήσετε οποιαδήποτε τροφή στη συσκευή σας, θέστε την σε λειτουργία και περιμένετε 24 ώρες, για να βεβαιωθείτε ότι λειτουργεί σωστά και δώστε της χρόνο για να φθάσει στη σωστή θερμοκρασία. Δεν θα πρέπει να παραγεμίζετε τη συσκευή σας. Μην προκαλείτε σε καμία περίπτωση ζημιά στο καλώδιο τροφοδοσίας, για να εξασφαλίσετε την ασφαλή χρήση. Μην το χρησιμοποιείτε αν έχει υποστεί ζημιά ή το βύσμα έχει φθαρεί.

Μην τοποθετείτε εύφλεκτα, εκρηκτικά, πτητικά και εξαιρετικά διαβρωτικά στοιχεία στο ψυγείο, για να προλάβετε τις ζημιές στο προϊόν και τα ατυχήματα με πυρκαγιά.

Μην τοποθετείτε εύφλεκτα αντικείμενα κοντά στο ψυγείο, για να αποφύγετε τις πυρκαγιές.

Αυτό το προϊόν είναι οικιακό ψυγείο και είναι κατάλληλο μόνο για την αποθήκευση τροφίμων. Σύμφωνα με εθνικά πρότυπα, τα οικιακά ψυγεία δεν πρέπει να χρησιμοποιούνται για άλλους σκοπούς, όπως η αποθήκευση αίματος, φαρμάκων ή βιολογικών προϊόντων.

Μην τοποθετείτε στον καταψύκτη υγρά σε φιάλες ή σε σφραγισμένα δοχεία, όπως εμφιαλωμένες μπίρες και ποτά, για να αποφεύγονται τα σπασίματα και άλλες απώλειες.

Πριν τοποθετήσετε οποιαδήποτε τροφή στη συσκευή σας, θέστε την σε λειτουργία και περιμένετε 24 ώρες, για να βεβαιωθείτε ότι λειτουργεί σωστά και δώστε της χρόνο για να φθάσει στη σωστή θερμοκρασία. Δεν θα πρέπει να παραγεμίσετε τη συσκευή σας.



◆ **Πριν συνδέσετε τη συσκευή με το ρεύμα**

Πρέπει να βεβαιωθείτε ότι έχετε πρίζα συμβατή με το βύσμα που παρέχεται με τη συσκευή.

◆ **Πριν θέσετε τη συσκευή σε λειτουργία!**

Μην θέσετε τη συσκευή σε λειτουργία πριν περάσουν δύο ώρες από τη μετακίνησή της.

2.8 Εσωτερικά αξεσουάρ

Διάφορα γυάλινα ή πλαστικά ράφια αποθήκευσης παρέχονται μαζί με τη συσκευή σας. Τα διάφορα μοντέλα έχουν διαφορετικούς συνδυασμούς.

Θα πρέπει πάντα να ωθείτε ένα από τα πλήρους μεγέθους γυάλινα ράφια στη χαμηλότερη σειρά οδηγών, πάνω από τα συρτάρια φρούτων και λαχανικών, και να το διατηρείτε σε αυτή τη θέση.

Για να γίνει αυτό, τραβήξτε το ράφι αποθήκευσης προς τα εμπρός μέχρι να μπορεί να περιστρέφεται προς τα πάνω ή προς τα κάτω και αφαιρέστε το.

Κάντε το ίδιο σε αντίστροφη σειρά για να εισαγάγετε το ράφι σε διαφορετικό ύψος.



Για να μεγιστοποιήσετε τον όγκο του αποθηκευτικού χώρου νωπών τροφίμων και του αποθηκευτικού χώρου κατεψυγμένων τροφίμων, μπορείτε να αφαιρέσετε ένα ή περισσότερα ράφια ή συρτάρια από τη συσκευή, ανάλογα με την καθημερινή χρήση της.

3. ΕΠΙΣΚΟΠΗΣΗ ΤΟΥ ΠΡΟΪΟΝΤΟΣ

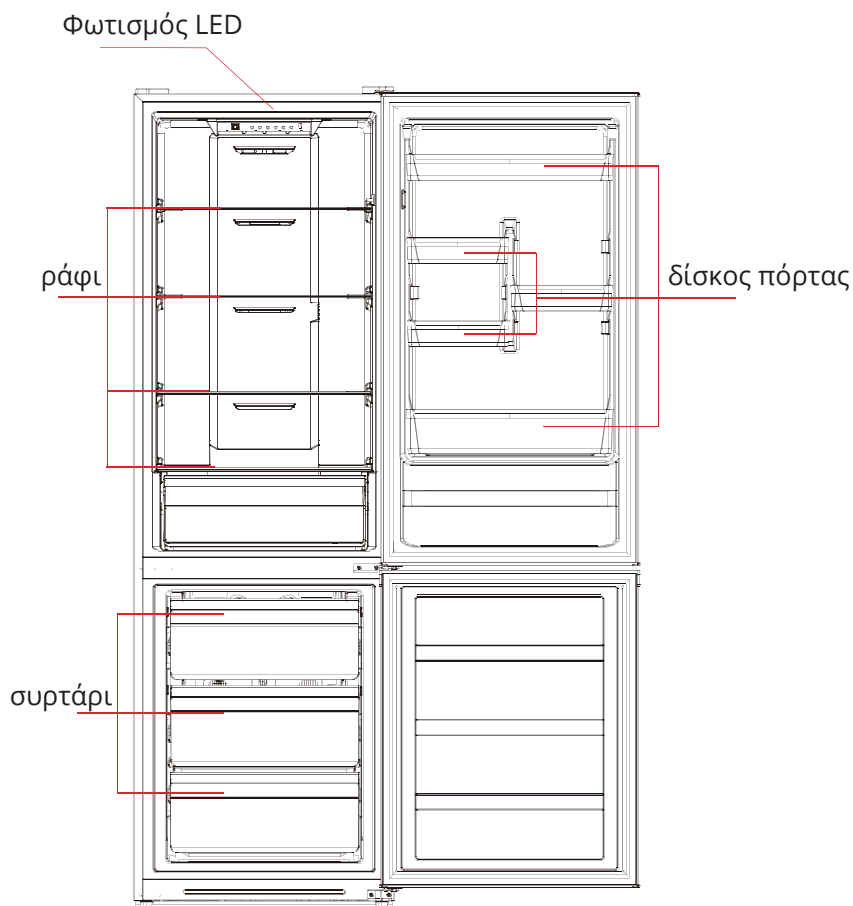

* Η διακεκομμένη γραμμή αντιπροσωπεύει τη θέση της εξόδου αέρα και της εισόδου αέρα επιστροφής.

* Όλες οι εικόνες σε αυτό το εγχειρίδιο οδηγιών είναι μόνο ενδεικτικές. Ανατρέξτε στη δική σας συσκευή για λεπτομέρειες.

4. ΛΕΙΤΟΥΡΓΙΑ

4.1 Οδηγίες λειτουργίας

Έλεγχος θερμοκρασίας

• Έλεγχος θερμοκρασίας του θαλάμου αποθήκευσης νωπών τροφίμων.

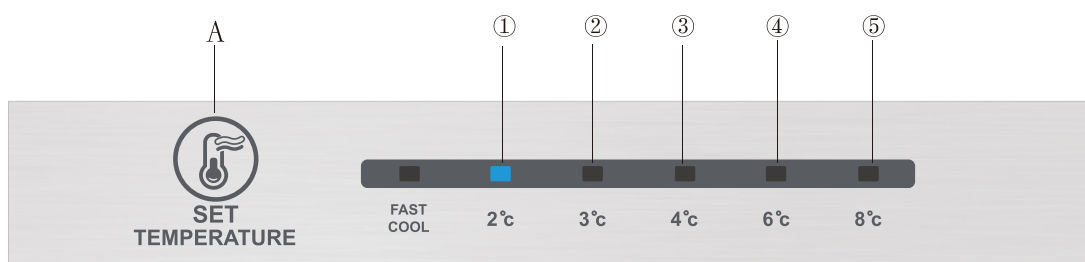

(Ενσωματωμένος)

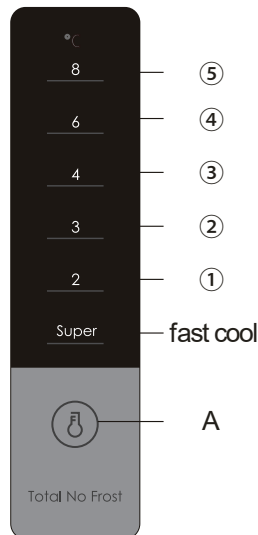

(Εξωτερική οθόνη - προαιρετικά)

Πλήκτρο

A.SET: πλήκτρο ρύθμισης βαθμίδας.

Οθόνη ένδειξης

1 Βαθμίδα 1

2 Βαθμίδα 2

3 Βαθμίδα 3

4 Βαθμίδα 4

5 Βαθμίδα 5

Οθόνη

Για την πρώτη ενεργοποίηση η οθόνη ένδειξης (συμπεριλαμβανομένου του φωτός του πλήκτρου) θα εμφανιστεί πλήρως για 3 δευτ. και στη συνέχεια η βαθμίδα στη μέση θα εμφανίσει την κατάσταση λειτουργίας.

Ένδειξη κανονικής λειτουργίας

Αν παρουσιαστεί βλάβη, η αντίστοιχη λυχνία LED θα δίνει μια συνδυασμός ένδειξη του κωδικού βλάβης (ένδειξη βρόχου).

Αν δεν υπάρχει βλάβη, η λυχνία LED θα εμφανίσει την τρέχουσα βαθμίδα λειτουργίας του ψυγείου.

Ρύθμιση βαθμίδας

Η βαθμίδα μεταβάλλεται μία φορά κάθε φορά όταν πατάτε το πλήκτρο 5ET. Στη συνέχεια, το ψυγείο θα λειτουργεί στη ρυθμισμένη τιμή ύστερα από 15 δευτ.

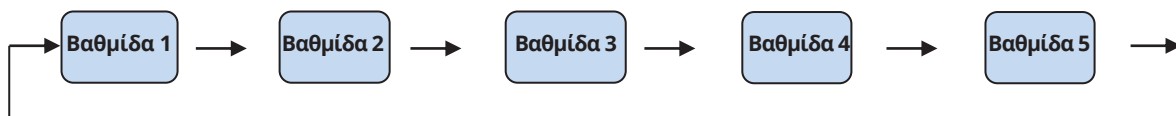

Λειτουργία γρήγορης ψύξης

Είσοδος: Λειτουργία γρήγορης ψύξης για τη διαμόρφωση της κυκλοφορίας.

Χειρισμός: Η ένδειξη γρήγορης ψύξης ανάβει και το ψυγείο λειτουργεί στους 2°C.

Έξοδος: 1. Παραμονή για 150 λεπτά στη λειτουργία γρήγορης ψύξης.

2. Με τη ρύθμιση της θερμοκρασίας μπορεί να γίνει έξοδος από τη λειτουργία γρήγορης ψύξης.

● Χειροκίνητη ρύθμιση του θαλάμου κατάψυξης

Μετακινήστε το διακόπτη προς τα πάνω και η πραγματική θερμοκρασία του θαλάμου κατάψυξης θα μειωθεί. Μετακινήστε το διακόπτη προς τα κάτω και η πραγματική θερμοκρασία του θαλάμου κατάψυξης θα αυξηθεί.



4.2 Θόρυβος στο εσωτερικό της συσκευής!

Μπορείτε να παρατηρήσετε ότι η συσκευή σας κάνει ασυνήθιστους θορύβους. Οι περισσότεροι από αυτούς είναι απολύτως φυσιολογικοί, αλλά θα πρέπει να είστε ενημερωμένοι γι' αυτούς!

Αυτοί οι θόρυβοι προκαλούνται από την κυκλοφορία του ψυκτικού υγρού στο σύστημα ψύξης. Έχουν γίνει πιο έντονοι μετά την εισαγωγή αερίων χωρίς CFC. Αυτό δεν είναι βλάβη και δεν επηρεάζει την απόδοση της συσκευής σας. Είναι ο ηλεκτροκινητήρας του συμπιεστή που λειτουργεί, καθώς αντλεί το ψυκτικό υγρό μέσα στο σύστημα.

4.3 Συμβουλές για τη διατήρηση των τροφίμων στην συσκευή

- ◆ Τα μαγειρεμένα κρέατα/ψάρια πρέπει πάντα να αποθηκεύονται ένα ράφι πάνω από τα ωμά κρέατα/ψάρια για την αποφυγή της μεταφοράς βακτηρίων. Διατηρείτε τα ωμά κρέατα/ψάρια σε ένα δοχείο που είναι αρκετά μεγάλο για να συλλέγει τους χυμούς και να τα καλύπτει σωστά. Τοποθετείτε το δοχείο στο χαμηλότερο ράφι.
- ◆ Αφήνετε χώρο γύρω από το φαγητό σας, για να επιτρέψετε στον αέρα να κυκλοφορεί στο εσωτερικό της συσκευής. Βεβαιωθείτε ότι όλα τα μέρη της συσκευής διατηρούνται δροσερά.
- ◆ Για να προληφθεί η μεταφορά οσμών και η ξήρανση, συσκευάζετε ή καλύπτετε το φαγητό χωριστά. Τα φρούτα και τα λαχανικά δεν χρειάζεται να τυλιγονται.
- ◆ Πάντα αφήνετε το προμαγειρεμένο φαγητό να κρυώσει πριν το βάλετε στη συσκευή. Αυτό θα συμβάλει στη διατήρηση της εσωτερικής θερμοκρασίας της συσκευής.
- ◆ Για την αποτροπή της διαφυγής ψυχρού αέρα από τη συσκευή, προσπαθείτε να ανοίγετε λιγότερες φορές την πόρτα. Σας συνιστούμε να ανοίγετε την πόρτα μόνο όταν πρέπει να βάλετε ή να βγάλετε τρόφιμα.

4.4 Κωδικός Σφάλματος

Οι παρακάτω κωδικοί θα εμφανιστούν στην οθόνη για να υποδείξουν πιθανά σφάλματα του ψυγείου σας. Η συσκευή ενδέχεται να εξακολουθεί να λειτουργεί κανονικά στη συντήρηση και στη κατάψυξη, ωστόσο συστήνεται ο χρήστης να επικοινωνήσει με εξειδικευμένο τεχνικό για να εξασφαλιστεί η σωστή λειτουργία της συσκευής.

Κωδικός Σφάλματος	Περιγραφή Σφάλματος
LED1 & LED2	Πρόβλημα στο κύκλωμα του αισθητήρα θερμοκρασίας του ψυγείου.
LED1 & LED3	Πρόβλημα στον αισθητήρα απόψυξης κατάψυξης.
LED1 & LED4	Πρόβλημα στον αισθητήρα θερμοκρασίας περιβάλλοντος

Σημείωση: Η λειτουργία ταχείας κατάψυξης είναι σχεδιασμένη για να διατηρεί τη θρεπτική αξία των τροφίμων στη κατάψυξη. Μπορεί να καταψύξει τις τροφές σε πιο σύντομο χρονικό διάστημα. Εάν θέλετε να καταψύξετε μεγάλη ποσότητα τροφίμων ταυτόχρονα, συνιστάται να χρησιμοποιήσετε τη λειτουργία της ταχείας κατάψυξης. Σε αυτή τη λειτουργία ο χρόνος κατάψυξης αυξάνεται με σκοπό τα τρόφιμα να παγώσουν γρήγορα, να διασφαλιστεί η διατήρηση των θρεπτικών συστατικών και να διευκολυνθεί η αποθήκευση των τροφίμων.

5. ΚΑΘΑΡΙΣΜΟΣ

5.1 Απόψυξη

Αυτόματη απόψυξη.

5.2 Καθαρισμός του εσωτερικού και του εξωτερικού μέρους της συσκευής

- ◆ Αφαιρέστε όλα τα ράφια και το συρτάρι λαχανικών. Για να αφαιρέσετε το συρτάρι λαχανικών, αφαιρέστε πρώτα το χαμηλότερο ράφι της πόρτας.
- ◆ Σκουπίστε το εσωτερικό της συσκευής με ένα ασθενές διάλυμα διττανθρακικού νατρίου και στη συνέχεια ξεπλύνετε με ζεστό νερό, χρησιμοποιώντας ένα στυμμένο σφουγγάρι ή πανί. Σκουπίστε εντελώς πριν επανατοποθετήσετε τα ράφια και το συρτάρι λαχανικών.
- ◆ Χρησιμοποιήστε ένα υγρό πανί για να καθαρίσετε το εξωτερικό μέρος και στη συνέχεια σκουπίστε με ένα τυπικό γυαλιστικό επίπλων. Βεβαιωθείτε ότι η πόρτα είναι κλειστή για να αποφευχθεί να φθάσει το γυαλιστικό στο μαγνητικό λάστιχο της πόρτας ή μέσα στη συσκευή.
- ◆ Η γρίλια του συμπυκνωτή στο πίσω μέρος της συσκευής και τα διπλανά εξαρτήματα μπορούν να καθαριστούν με ηλεκτρική σκούπα με εξάρτημα μαλακής βούρτσας.

5.3 Συμβουλές για τον καθαρισμό

Μπορεί να εμφανιστεί συμπύκνωση στο εξωτερικό μέρος της συσκευής. Αυτό μπορεί να οφείλεται σε αλλαγή της θερμοκρασίας του δωματίου. Σκουπίστε τα υπολείμματα υγρασίας. Αν το πρόβλημα συνεχιστεί, επικοινωνήστε με εξειδικευμένο τεχνικό για βοήθεια.

6. ΣΥΝΤΗΡΗΣΗ

6.1 Αντικατάσταση του εσωτερικού λαμπτήρα

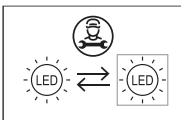

- Κάθε αλλαγή ή συντήρηση του εσωτερικού λαμπτήρα LED θα πρέπει να πραγματοποιείται από τον πάροχο σέρβις ή εξουσιοδοτημένο συνεργάτη.

Η αντικατάσταση του λαμπτήρα γίνεται από επαγγελματίες.

	1. Αφαιρέστε τη συσκευή από τη πρίζα.		2. Αφαιρέστε το προστατευτικό κάλυμμα του λαμπτήρα με ένα κατσαβίδι.
	3. Κατεβάστε το πάνελ του λαμπτήρα.		4. Αφαιρέστε τον ακροδέκτη σύνδεσης.

6.2 Προσοχή κατά το χειρισμό/τη μετακίνηση της συσκευής σας

Όταν μετακινείτε τη συσκευή, κρατάτε την από τα πλάγια ή τη βάση. Σε καμία περίπτωση δεν θα πρέπει να ανυψώνεται με κράτημα από τα άκρα της άνω επιφάνειας.

6.3 Σέρβις

Η συσκευή πρέπει να συντηρείται από εξουσιοδοτημένο τεχνικό και πρέπει να χρησιμοποιούνται μόνο γνήσια ανταλλακτικά. Σε καμία περίπτωση μην επιχειρήσετε να επισκευάσετε μόνοι σας τη συσκευή. Οι επισκευές που πραγματοποιούνται από ανειδίκευτα άτομα μπορεί να προκαλέσουν τραυματισμούς ή σοβαρές δυσλειτουργίες. Επικοινωνήστε με εξειδικευμένο τεχνικό.

6.4 Απενεργοποίηση για μεγάλες χρονικές περιόδους

Όταν η συσκευή δεν πρόκειται να χρησιμοποιηθεί για μεγάλο χρονικό διάστημα, αποσυνδέστε την από την τροφοδοσία, αδειάστε όλα τα τρόφιμα και καθαρίστε τη συσκευή, αφήνοντας την πόρτα μισάνοιχτη για να αποτρέψετε τις δυσάρεστες οσμές.

6.5 Μην καλύπτετε τις θέσεις εξόδου αέρα και εισόδου αέρα επιστροφής του ψυγείου

6.6 Μην διατηρείτε τρόφιμα υψηλής θερμοκρασίας κοντά στον αισθητήρα θερμοκρασίας

6.7 Αφαιρέστε το συρτάρι του θαλάμου κατάψυξης του ψυγείου και τοποθετήστε τα τρόφιμα κατευθείαν πάνω στο γυάλινο χώρισμα

7. Αντιμετώπιση προβλημάτων

Τα παρακάτω απλά ζητήματα μπορούν να αντιμετωπιστούν από το χρήστη. Αν τα ζητήματα δεν διευθετηθούν, καλέστε το τμήμα εξυπηρέτησης μετά την πώληση.

Η συσκευή δεν λειτουργεί	Αν ο καταψύκτης είναι συνδεδεμένος με την πρίζα και την τροφοδοσία Χαμηλή τάση Διακοπή ρεύματος ή κύκλωμα ενεργοποίησης
Οσμή	Τα δύο σωμα τρόφιμα πρέπει να τυλίγονται προσεκτικά- Αν τα τρόφιμα είναι σάπια- Αν το εσωτερικό πρέπει να καθαριστεί.
Μακροπρόθεσμη λειτουργία του συμπιεστή	Είναι φυσιολογικό το ψυγείο να λειτουργεί για μεγαλύτερο χρονικό διάστημα το καλοκαίρι, όταν η θερμοκρασία του περιβάλλοντος είναι υψηλότερη Μην βάζετε πάρα πολλά τρόφιμα στον καταψύκτη ταυτόχρονα Μην τοποθετείτε τα τρόφιμα μέχρι να κρυώσουν Συχνό άνοιγμα της πόρτας του ψυγείου.
Ο λαμπτήρας δεν ανάβει	Αν το ψυγείο είναι συνδεδεμένο με την τροφοδοσία, αν ο λαμπτήρας έχει υποστεί βλάβη.
Η πόρτα του ψυγείου δεν μπορεί να κλείσει σωστά.	Η πόρτα του καταψύκτη έχει κολλήσει από συσκευασίες τροφίμων Πάρα πολλά τρόφιμα Γείρετε το ψυγείο.
Εντονος θόρυβος	Αν τα τρόφιμα είναι οριζοντιωμένα, αν το ψυγείο είναι ισορροπημένο Αν τα μέρη του ψυγείου είναι σωστά τοποθετημένα.

7.1 Χρήσιμες συμβουλές:

- ◆ Το περίβλημα του ψυγείου μπορεί να εκπέμπει θερμότητα κατά τη λειτουργία, ειδικά το καλοκαίρι. Αυτό προκαλείται από την ακτινοβολία του συμπυκνωτή και είναι φυσιολογικό φαινόμενο.
- ◆ Συμπύκνωση: το φαινόμενο συμπύκνωσης θα ανιχνεύεται στην εξωτερική επιφάνεια και τα λάστιχα της πόρτας του καταψύκτη, όταν η υγρασία του περιβάλλοντος είναι μεγάλη, αυτό είναι φυσιολογικό φαινόμενο και η συμπύκνωση μπορεί να σκουπίζεται με μια στεγνή πετσέτα.
- ◆ Βόμβος: Βόμβος θα παράγεται κατά τη λειτουργία του συμπιεστή, ειδικά κατά την έναρξη ή τη διακοπή λειτουργίας.

8. ΣΥΜΒΟΥΛΕΣ ΓΙΑ ΕΞΟΙΚΟΝΟΜΗΣΗ ΕΝΕΡΓΕΙΑΣ

Προσπαθείτε να μην ανοίγετε την πόρτα πάρα πολύ συχνά, ειδικά όταν ο καιρός είναι υγρός και ζεστός. Μόλις ανοίξετε την πόρτα, κλείστε την το συντομότερο δυνατόν.

Ελέγχετε από καιρό σε καιρό αν η συσκευή αερίζεται επαρκώς (επαρκής κυκλοφορία του αέρα πίσω από τη συσκευή).

Σε κανονικές συνθήκες θερμοκρασίας, ρυθμίζετε το θερμοστάτη στη μέση ρύθμιση.

Πριν γεμίσετε τη συσκευή με πακέτα φρέσκων τροφίμων, βεβαιωθείτε ότι έχουν ψυχθεί σε θερμοκρασία περιβάλλοντος.

Η στρώση πάγου και παγετού αυξάνει την κατανάλωση ενέργειας, γι' αυτό καθαρίζετε τη συσκευή μόλις η στρώση φθάσει πάχος 3-5 mm.

Αν είναι ο εξωτερικός συμπυκνωτής το οπίσθιο τοίχωμα πρέπει να είναι πάντα καθαρό και χωρίς σκόνη ή ακαθαρσίες.

- ◆ Η συσκευή πρέπει να βρίσκεται στην πιο δροσερή περιοχή του δωματίου, μακριά από συσκευές που παράγουν θερμότητα ή αγωγούς θέρμανσης και μακριά από το άμεσο ηλιακό φως.
- ◆ Αφήνετε τα καυτά τρόφιμα να ψύχονται σε θερμοκρασία δωματίου πριν τα τοποθετήσετε στη συσκευή. Η υπερφόρτωση της συσκευής αναγκάζει το συμπιεστή να λειτουργεί για μεγαλύτερο διάστημα. Τα τρόφιμα που παγώνουν πολύ αργά μπορεί να χάσουν ποιότητα ή να αλλοιωθούν.
- ◆ Φροντίζετε να τυλίγετε τα τρόφιμα σωστά και σκουπίζετε τα δοχεία πριν απάτην τοποθέτησή τους στη συσκευή. Αυτό μειώνει τη συσσώρευση παγετού στο εσωτερικό της συσκευής.
- ◆ Το δοχείο αποθήκευσης της συσκευής δεν θα πρέπει επενδύεται με αλουμινόχαρτο, λαδόχαρτο ή χαρτοπετσέτες. Οι επενδύσεις παρεμβαίνουν στην κυκλοφορία κρύου αέρα, καθιστώντας τη συσκευή λιγότερο αποτελεσματική.
- ◆ Οργανώνετε και τοποθετείτε ετικέτες στα τρόφιμα για τη μείωση των ανοιγμάτων της πόρτας και των εκτεταμένων αναζητήσεων. Βγάζετε όσα τεμάχια χρειάζεστε όλα μαζί και κλείνετε την πόρτα το συντομότερο δυνατόν.

9. ΑΠΟΡΡΙΨΗ

Οι παλιές συσκευές εξακολουθούν να έχουν κάποια υπολειμματική αξία. Μια φιλική προς το περιβάλλον μέθοδος απόρριψης θα εξασφαλίσει ότι θα μπορούν να ανακτηθούν και να επαναχρησιμοποιηθούν πολύτιμες πρώτες ύλες. Το ψυκτικό υγρό που χρησιμοποιείται στη συσκευή σας και τα μονωτικά υλικά απαιτούν ειδικές διαδικασίες απόρριψης. Πριν από τη απόρριψη, βεβαιωθείτε ότι κανένας από τους σωλήνες στο πίσω μέρος της συσκευής δεν είναι κατεστραμμένος. Εν ημερωμένες πληροφορίες σχετικά με τις επιλογές για τη απόρριψη της παλαιάς συσκευής και της συσκευασίας της νέας μπορούν να ληφθούν από την τοπική υπηρεσία του δήμου σας..

Κατά την απόρριψη μιας παλιάς συσκευής, σπάστε τυχόν παλιές κλειδαριές ή σύρτες και αφαιρέστε την πόρτα, ως μέτρο προστασίας.

Σωστή απόρριψη αυτού του προϊόντος



Σωστή απόρριψη αυτού του προϊόντος

Αυτή η σήμανση υποδεικνύει ότι αυτό το προϊόν δεν πρέπει να απορριφθεί με άλλα οικιακά απόβλητα σε ολόκληρη την Ε.Ε. Για να αποφευχθούν πιθανές ζημιές στο περιβάλλον ή την ανθρώπινη υγεία από την ανεξέλεγκτη διάθεση απορριμμάτων, ανακυκλώστε το υπεύθυνα για να προωθήσετε την αειφόρο επαναχρησιμοποίηση των υλικών πόρων. Για να επιστρέψετε τη μεταχειρισμένη συσκευή σας, χρησιμοποιήστε τα συστήματα επιστροφής και συλλογής ή επικοινωνήστε με το κατάστημα όπου αγοράστηκε το προϊόν. Μπορούν να παραλάβουν αυτό το προϊόν για περιβαλλοντικά ασφαλή ανακύκλωση.

Για περισσότερες πληροφορίες, επικοινωνήστε με τις τοπικές αρχές ή το κατάστημα όπου αγοράσατε το προϊόν.

Όλες οι εικόνες στο παρόν εγχειρίδιο εξυπηρετούν επεξηγηματικούς σκοπούς. Το προϊόν που προμηθευτήκατε μπορεί να εμφανίζει ορισμένες διαφορές ως προς το σχήμα, ωστόσο οι λειτουργίες και τα χαρακτηριστικά παραμένουν ίδια. Η εταιρεία δεν φέρει ευθύνη για τυχόν τυπογραφικά λάθη. Ο σχεδιασμός και οι προδιαγραφές του προϊόντος μπορεί να τροποποιηθούν χωρίς προηγούμενη ειδοποίηση με σκοπό τη βελτίωση των προϊόντων. Για λεπτομέρειες, απευθυνθείτε στον κατασκευαστή στο 211 300 3300 ή στον αντιπρόσωπο. Τυχόν ενημερώσεις του εγχειρίδιου θα αναρτηθούν στην ιστοσελίδα του κατασκευαστή, παρακαλούμε να ελέγξετε για την πιο πρόσφατη έκδοση.



Σαρώστε εδώ για να κατεβάσετε την τελευταία έκδοση του εγχειριδίου.
www.inventoraircondition.gr/media-library

Υποβολή Εγγύησης

Ακολουθήστε τα παρακάτω σύντομα βήματα για να ενεργοποιήσετε την εγγύησή σας:

ΒΗΜΑ 1

Επισκεφθείτε την ιστοσελίδα μας μέσω του παρακάτω συνδέσμου:

<https://www.inventoraircondition.gr/egiisi-inventor>

ή σκανάροντας τον ακόλουθο κωδικό QR:



ΒΗΜΑ 2

Συμπληρώστε όλα τα απαραίτητα πεδία όπως ζητούνται στα "Στοιχεία ιδιοκτήτη" και "Στοιχεία μηχανήματος":

Για να ενεργοποιήσετε την εγγύηση, παρακαλούμε συμπληρώστε τα παρακάτω πεδία:

Στοιχεία ιδιοκτήτη	Στοιχεία μηχανήματος
Όνομα	Τύπος
Διεύθυνση*	Σειριακός αριθμός μηχανήματος*

ΒΗΜΑ 3

Πατήστε το κουμπί ΑΠΟΣΤΟΛΗ, στο κάτω μέρος της φόρμας υποβολής:

Διεύθυνση email*

Να εγγραφώ στο newsletter της Inventor

ΑΠΟΣΤΟΛΗ της αποδέχεστε τους όρους και τις προϋποθέσεις.

Μολις ολοκληρωθεί η υποβολή της εγγύησης θα λάβετε την επιβεβαίωση κατοχύρωσης στο email σας

ΒΗΜΑ 4

Θα λάβετε σχετικό mail επιβεβαίωσης στη διεύθυνση email που έχετε δηλώσει. Παρακαλούμε ελέγξτε και τον φάκελο με τα Ανεπιθύμητα εισερχόμενα.

ΒΗΜΑ 5

Έχετε υποβάλει επιτυχώς την εγγύηση του προϊόντος Inventor!

CUPRINS

1. AVERTISMENTE PRIVIND SIGURANTA	17
2. INSTALAREA.....	18
2.1 Localizare	18
2.2 Instalarea manerului usii iluminat (optional).....	18
2.3 Inversarea balansului usii	20
2.4 Cerinte privind spatiul usii	22
2.5 Nivelarea unitatii	22
2.6 Curatarea inainte de utilizare	22
2.7 Inainte de a utiliza unitatea.....	22
2.8 Accesorii de interior	23
3. PREZENTAREA PRODUSULUI.....	24
4. OPERATIUNI.....	24
4.1 Instructiuni de operare.....	24
4.2 Zgomot in interiorul unitatii!.....	26
4.3 Sfaturi pentru pastrarea alimentelor.....	26
4.4 Coduri de eroare	26
5. CURATAREA	27
5.1 Decongelare.....	27
5.2 Curatarea interioara si exterioara a unitatii	27
5.3 Sfaturi de curatare	27
6. INTRETINEREA	27
6.1 Schimbarea luminii interne.....	27
6.2 Grija cand manipulati / miscati unitatea	27
6.3 Service.....	27
6.4 Oprirea pentru perioade lungi de timp	27
6.5 Nu blocati pozitiile de iesire a aerului si nu returnati intrarea in frigider	28
7. DEPANAREA.....	28
7.1 Sfaturi utile:.....	28
8. SFATURI PENTRU ECONOMISIREA ENERGIEI	28
9. ELIMINAREA.....	29

1. AVERTISMENTE PRIVIND SIGURANTA

- 1) **AVERTIZARE-** Pastrati orificiile de ventilatie, in carcasa aparatului sau in structura incorporata, fara obstacole.
- 2) **AVERTIZARE-** Nu utilizati dispozitive mecanice sau alte mijloace pentru a accelera procesul de dezghetare, altele decat cele recomandate de producator.
- 3) **AVERTIZARE-** Nu deteriorati circuitul agentului frigorific.
- 4) **AVERTIZARE-** Nu utilizati aparate electrice in interiorul compartimentelor de depozitare a alimentelor ale aparatului, doar daca sunt tipul recomandat de producator.
- 5) Aparatul trebuie deconectat de la priza dupa utilizare si inainte de a efectua intretinerea aparatului.
- 6) Acest aparat poate fi utilizat de copii cu varsta de peste 8 ani si de persoane cu capacitati fizice senzoriale sau mentale reduse sau lipsa de experienta si cunostinte daca li s-a acordat supraveghere sau instructiuni privind utilizarea aparatului intr-un mod sigur si inteleg pericolele implicate. Copiii nu trebuie sa se joace cu aparatul. Curatarea si intretinerea nu trebuie facute de copii fara supraveghere.
- 7) Daca cablul de alimentare este deteriorat, trebuie inlocuit de producator, de service-ul acestuia sau un agent, persoane calificate pentru a evita pericolul.
- 8) Va rugam sa abandonati frigiderul in conformitate cu regulile locale pentru utilizarea sa inflamabila prin suflarea de gaze si agent frigorific.
- 9) Va rugam sa respectati reglementarile locale privind eliminarea aparatului pentru agentul frigorific inflamabil si gazul suflat. Inainte de a deseura aparatul, va rugam sa scoateti usile pentru a preveni blocarea copiilor.
- 10) Acest aparat este destinat sa fie utilizat in aplicatii de uz casnic sau similare, cum ar fi
 - bucatarie pentru personalul din magazine, birouri si alte medii de lucru;
 - case agricole si de catre clienti din hoteluri, moteluri si alte medii de tip rezidential;
 - medii tip pat si mic dejun;
 - catering si aplicatii similare fara vanzare cu amanuntul.
- 11) Nu depozitati in interior substante explozive, cum ar fi cutii de aerosoli cu combustibil inflamabil.



ESTE PERICULOS PENTRU oricare altcineva decat personalul de service autorizat sa efectueze intretinerea reparatiilor care implica eliminarea invelitorilor.



PENTRU EVITAREA RISCULUI DE ELECTROCUTARE, NU INCERCATI REPARAREA.

2. INSTALAREA

2.1 Localizarea

Cand selectati o pozitie pentru unitatea dvs., trebuie sa va asigurati ca podeaua este plata si ferma si ca camera este bine ventilata. Evitati sa va amplasati unitatea langa o sursa de caldura, de ex. aragaz, cazan sau radiator. De asemenea, evitati lumina directa a soarelui, deoarece poate creste consumul electric. Temperaturile ambientale extrem de reci pot provoca, de asemenea, unitatea sa nu functioneze corespunzator. Aceasta unitate nu este conceputa pentru a fi utilizata intr-un garaj sau in instalatii exterioare. Nu acoperiti unitatea.

Cand instalati unitatea, asigurati-va ca sunt lasati 10 cm spatiu liber pe ambele parti, 10 cm in spate si 30 cm in partea superioara a unitatii. Acest lucru va permite aerului rece sa circule in jurul racitorului de vin si sa imbunatateasca eficienta procesului de racire.

2.2 Instalarea manerului usii (optional)

- 1) Scoateti capacele suruburilor din orificiile manerului usii.
- 2) Puneti manerele in orificiile suruburilor si apoi loviti-le pentru a le fixa.

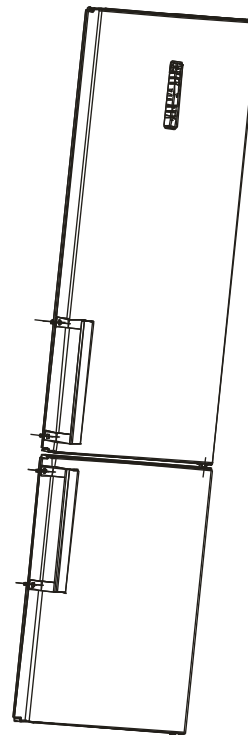
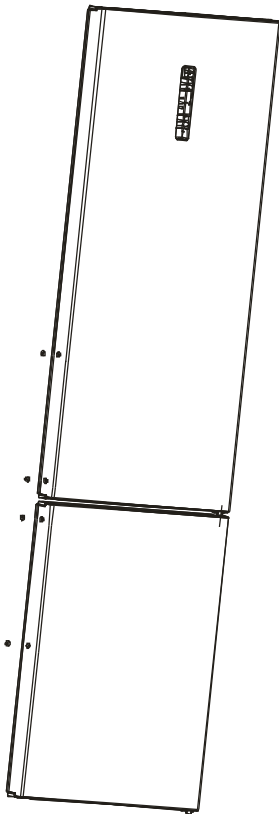

3) Capaceti capacele suruburilor de pe suruburile manerului

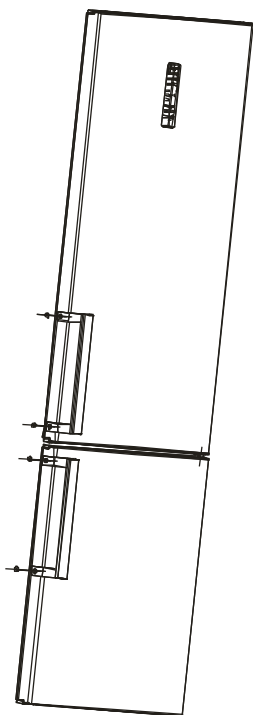

5) Scoateti surubul si luati manerul in jos.

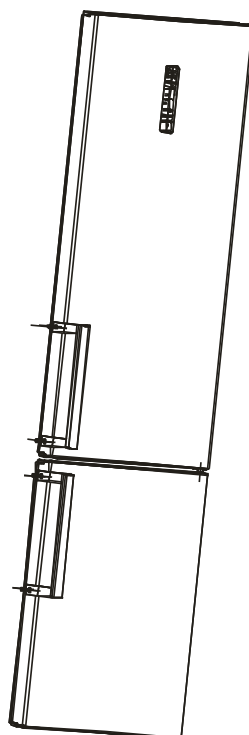

4) Scoateti capacele suruburilor din orificiile suruburilor manerului.

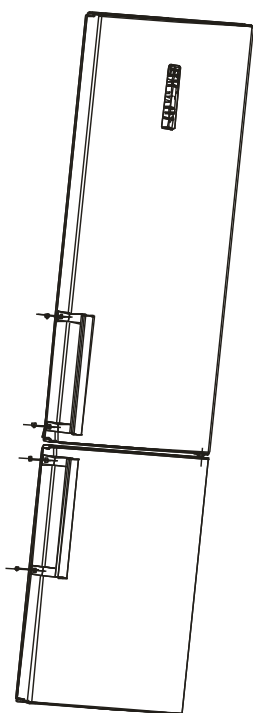

6) Inchideti din nou capacele suruburilor de pe orificiile manerului usii.

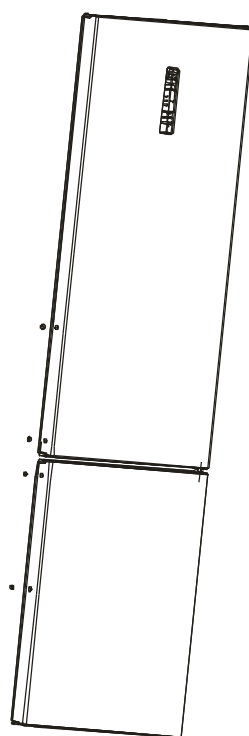

- 7) Instalati manerele in orificiile manerului usii din cealalta parte, conform cu instructiunile de instalare a manerului.

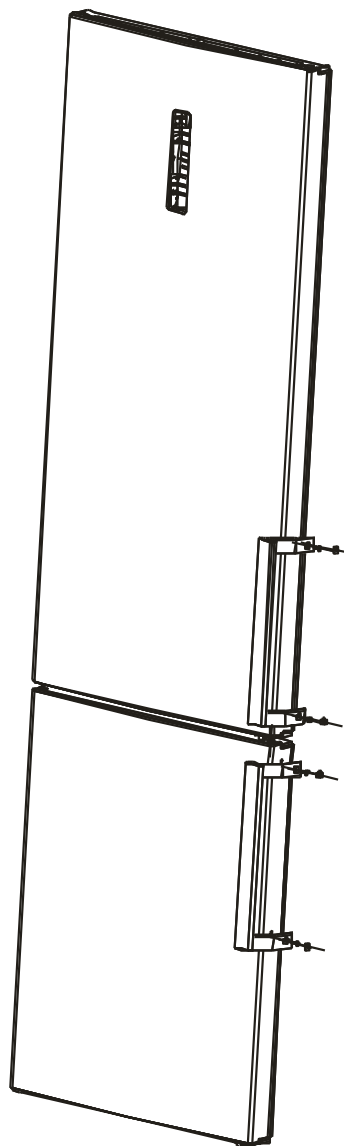

2.3 Inversarea balansului usii

- 1) Pozitionati-l in picioare.

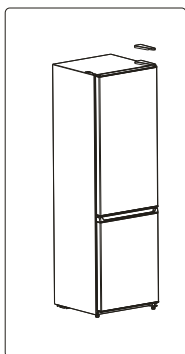

- 2) Prindeti balamaua superioara.

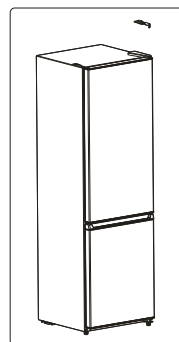

3) Scoateti usa de refrigerare.

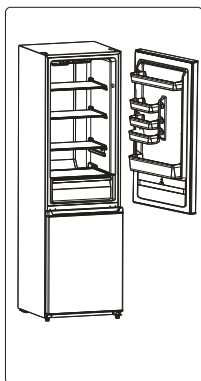

4) Scoateti balamaua mijlocie cu osurubelnita.

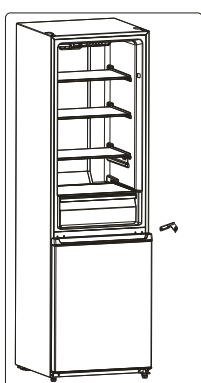

5) Scoateti usa congelatorului.

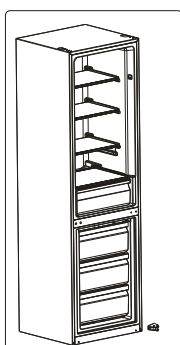

6) Scoateti balamaua cu o surubelnita, asamblati balamaua inferioara in partea stanga a dulapului cu o surubelnita.

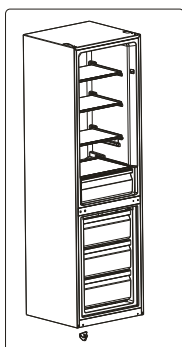

7) Asamblati usa congelatorului pe balamaua inferioara.

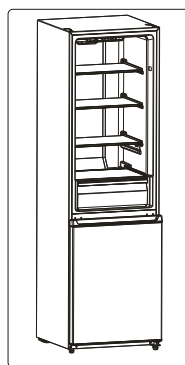

8) Asamblati balamaua centrala in partea stanga a dulapului.

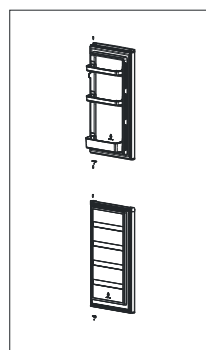

9) Asamblati usa frigiderului.

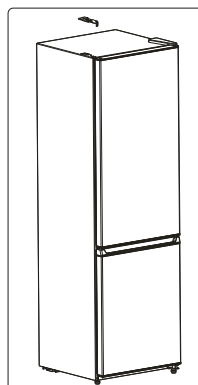

10) Pozitionati in picioare.

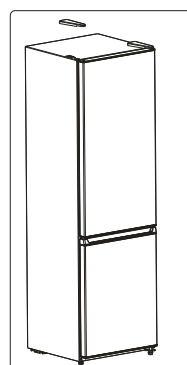

2.4 Cerinte privind spatiul usii

Usa unitatii trebuie sa se poata deschide complet, precum figura alaturata.

$W \times D \geq 992 \times 975 \text{mm}$

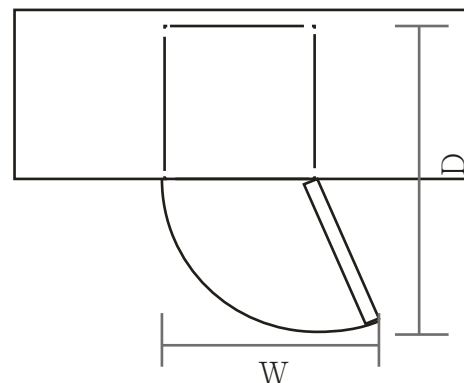

2.5 Nivelarea unitatii

Daca unitatea nu este la nivel, aliniamentele usii si ale garniturii magnetice nu vor fi acoperite corespunzator.

Asigurati-va ca piciorul atinge solul inainte de utilizare.

Actionati de jos in sus, in sensul acelor de ceasornic si in sens invers acelor de ceasornic slabind, strangand.

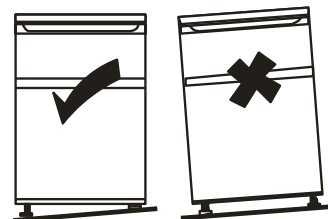

2.6 Curatarea inainte de utilizare

Stergeti interiorul unitatii cu o solutie slaba de bicarbonat de sodiu. Apoi clatiti cu apa calda folosind un burete sau o carpa. Spalati rafturile si cosul de salate in apa calda cu sapun si uscati-le complet inainte de a le plasa in unitate. Curatati exteriorul unitatii cu o carpa umeda.

Daca aveti nevoie de mai multe informatii, consultati sectiunea Curatare.

2.7 Inainte de a utiliza unitatea

Frigiderul foloseste curent alternativ de 220 ~ 240V / 50Hz, fluctuatiile de tensiune in intervalul de 187 ~ 264V vor provoca defectiuni sau chiar daune.

Nu deteriorati cablul de alimentare in niciun fel, astfel incat sa asigurati siguranta utilizarii, nu il folositi atunci cand cablul de alimentare este deteriorat sau stecherul este uzat.

Nu puneti articole inflamabile, explozive, volatile si foarte corozive in frigider pentru a preveni deteriorarea produsului sau accidente, incendiu.

Nu amplasati obiecte inflamabile langa frigider pentru a porni incendii.

Acest produs este frigider de uz casnic si trebuie sa fie potrivit numai pentru depozitarea alimentelor. Conform standardelor nationale, frigiderul de uz casnic nu trebuie utilizat in alte scopuri, cum ar fi depozitarea sangelui, a medicamentelor sau a produselor biologice.

Nu asezati articole cum ar fi recipiente de lichid imbuteliat sau sigilat, cum ar fi berile imbuteliate si bauturi in congelator pentru a preveni explozii sau alte pierderi.

Înainte de a plasa orice aliment în unitatea dvs., porniți-l și așteptați 24 de ore, pentru a vă asigura că funcționează corect și pentru a-i permite să coboare la temperatura optimă. Unitatea dvs. nu trebuie supraîncărcată. Nu deteriorați cablul de alimentare în niciun fel pentru a asigura utilizarea în siguranță, nu îl folosiți când cablul de alimentare este deteriorat sau stecherul este uzat.

Nu puneți articole inflamabile, explozive, volatile și foarte corozive în frigider pentru a preveni deteriorarea produsului sau accidente, incendiu.

Nu amplasați obiecte inflamabile lângă frigider pentru a porni incendii.

Acest produs este frigider de uz casnic și trebuie să fie potrivit numai pentru depozitarea alimentelor. Conform standardelor naționale, frigiderul de uz casnic nu trebuie utilizat în alte scopuri, cum ar fi depozitarea sângelui, a medicamentelor sau a produselor biologice.

Nu așezați obiecte precum recipientul de lichid imbuteliat sau sigilat, cum ar fi berile imbuteliate și

bauturi în congelator pentru a preveni explozii și alte pierderi.

Înainte de a plasa orice aliment în unitatea dvs., porniți-l și așteptați 24 de ore, pentru a vă asigura că funcționează corect și pentru a-i permite să coboare la temperatura optimă. Unitatea dvs. nu trebuie supraîncărcată.



◆ Înainte de conectare

Trebuie să verificați dacă aveți o priză care este compatibilă cu mufa furnizată împreună cu unitatea.

◆ Înainte de a-l porni!

Nu porniți decât după două ore după fixarea aparatului.

2.8 Accesorii de interior

Diverse rafturi de depozitare din sticlă sau plastic sunt incluse cu aparatul dvs. - diferite modele au combinații diferite.

Ar trebui să glisați întotdeauna unul dintre rafturile de depozitare din sticlă de dimensiuni complete cu cel mai mic set de ghidaj, deasupra recipientelor pentru fructe și legume și să îl pastrați în această poziție. Pentru a face acest lucru, trageți raftul de depozitare înainte până când acesta poate fi rotit în sus sau în jos și îndepărtat.

Vă rugăm să faceți același lucru invers și pentru a introduce raftul de la o înălțime diferită



Pentru a profita la maximum de volumul compartimentului de depozitare a alimentelor proaspete și a compartimentului de depozitare a alimentelor congelate, utilizatorul poate scoate unul sau mai multe rafturi, sertare, din aparat, în funcție de utilizarea zilnică.

3. PREZENTAREA PRODUSULUI

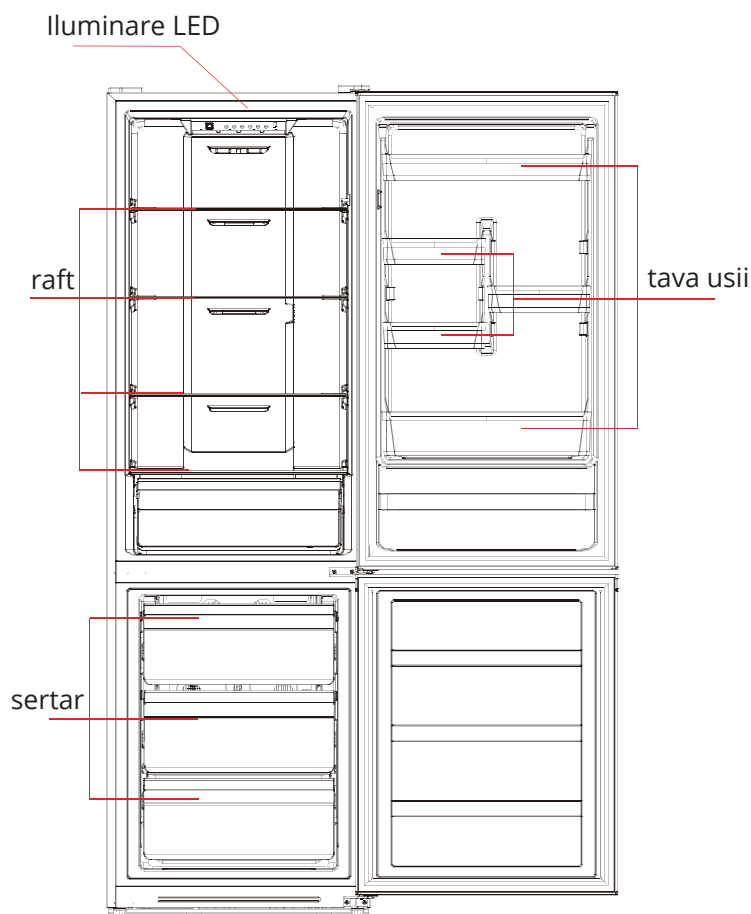

* Linia punctata reprezinta pozitia iesirii aerului si a intrarii aerului de retur.

* Toate imaginile din acest manual de instructiuni sunt doar cu titlu orientativ; va rugam sa consultati unitatea dvs. individuala pentru mai multe detalii.

4. OPERATIUNI

4.1 Instructiuni de operare

Controlul temperaturii

- Controlul temperaturii compartimentului de depozitare a alimentelor proaspete.

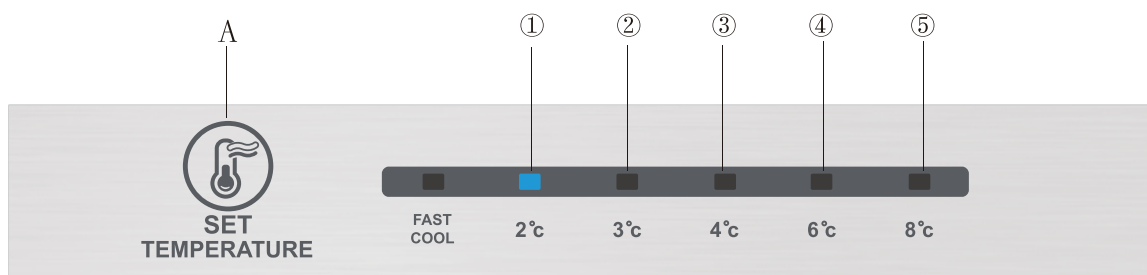

(Incorporat)

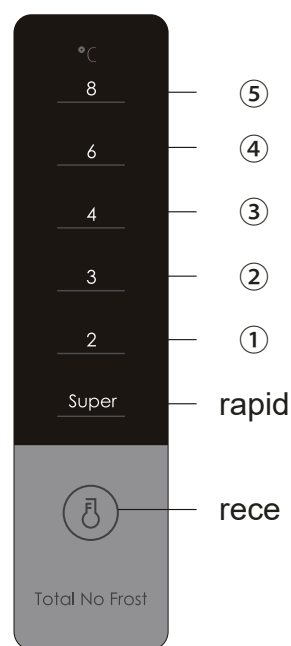

(Afisaj extern)

Legenda:

A.SET: tasta de setare a vitezei.

Ecran

1 Gear 1 2 Gear 2 3 Gear 3 4 Gear 4 5 Gear 5

Afisaj

Pentru prima pornire, ecranul de afisare (inclusiv lumina tastelor) va fi afisat integral timp de 3 secunde, iar apoi uneltele din mijloc afiseaza starea initiala.

Afisarea functionarii normale

La aparitia unei defectiuni, lumina LED corespunzatoare va da o afisare combinata a codului de defectiune (afisare in bucla); In cazul in care nu exista defectiuni, lumina cu LED-uri va afisa modul actual de functionare al frigiderului.

Reglarea treptelor

Treapta de viteza va fi schimbata o data de fiecare data cand apasati tasta SET. Apoi, frigiderul va functiona sub valoarea setata dupa 15 secunde.

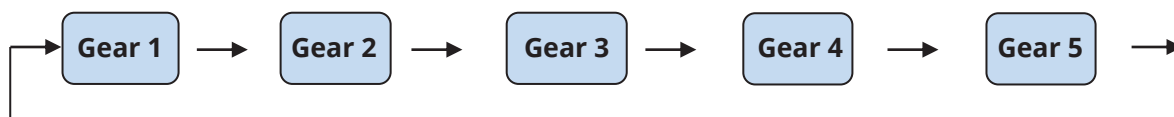

Funcția Racire rapida

Modul de racire rapida.

Cum functioneaza: Indicatorul de racire rapida se aprinde, iar frigiderul functiioneaza la 2° C.

Anulare: 1. Operati 150 de minute in modul de racire rapida

2. Reglarea temperaturii poate anula modul de racire rapida.

• Controlul temperaturii camerei de congelare

Deplasati comutatorul in sus si temperatura reala a compartimentului congelator va scadea.

Deplasati comutatorul in jos si temperatura reala a compartimentului congelator va creste.

FREEZER-TEMP



4.2 Zgomot in interiorul unitatii!

Este posibil sa observati ca unitatea dvs. produce unele zgomote neobisnuite. Cele mai multe dintre acestea sunt perfect normale, dar ar trebui sa fiti constient de ele!

Aceste zgomote sunt cauzate de circulatia lichidului frigorific in sistemul de racire. A devenit mai pronuntat de la introducerea gazelor libere CFC. Aceasta nu este o eroare si nu va afecta performanta unitatii dvs. Acesta este motorul compresorului care functioneaza, deoarece pompeaza agent frigorific in jurul sistemului.

4.3 Sfaturi pentru pastrarea alimentelor

- ◆ Carnea / pestele gatit trebuie pastrata intotdeauna pe un raft deasupra carnilor / pestelui crud, pentru a evita transferul bacterian. Pastrati carnea / pestele crud intr-un recipient suficient de mare pentru a colecta sucuri si sa le acoperiti corespunzator. Asezati-le recipientul pe raftul inferior.
- ◆ Lasati spatiu in jurul alimentelor, pentru a permite aerului sa circule in interiorul unitatii. Asigurati-va ca toate partile sunt pastrate reci.
- ◆ Pentru a preveni transferul aromelor si uscarea, ambalati sau acoperiti alimentele separat. Fructele si legumele nu trebuie invelite.
- ◆ Lasati intotdeauna mancarea gatita in prealabil sa se raceasca inainte de a o introduce in unitate. Acest lucru va ajuta la mentinerea temperaturii interne a unitatii.
- ◆ Pentru a preveni evacuarea aerului rece din unitate, incercati sa limitati de cate ori deschideti usa. Va recomandam sa deschideti usa numai atunci cand trebuie sa introduceti sau sa scoateti alimente.

4.4 Coduri de eroare

Urmatoarele avertismente care apar pe afisaj indica defectiunile frigiderului. Desi unitatea poate folosi inca functia de racire si congelare avand urmatoarele defectiuni, utilizatorul trebuie sa contacteze un specialist in scopul efectuarii reparatiilor necesare, astfel incat sa se asigure utilizarea normala a aparatului.

Cod eroare	Descrierea erorii
LED 1 si LED 2 pornite	Circuitul senzorului de temperatura al frigiderului
LED 1 si LED 3 pornite	Senzorul de dezghetare al congelatorului
LED 1 si LED 4 pornite	Senzor temperatura ambientala

Nota: Functia de congelare rapida este conceputa pentru a mentine valoarea nutritionala a alimentelor din congelator. Poate congela alimentele in cel mai scurt timp. Daca o cantitate mare de alimente este congelata la un moment dat, se recomanda ca utilizatorul sa porneasca functia de congelare rapida si sa introduca alimentele in interior. In acest moment, viteza de congelare a compartimentului congelatorului este ridicata, ceea ce duce la inghetarea rapida a alimentelor din interior, blocand in mod eficient nutritia alimentelor si facilitand depozitarea acestora.

5. CURATAREA

5.1 Decongelare

Decongelarea automata este disponibila pentru modelele fara inghet.

5.2 Curatarea interioara si exterioara a unitatii

- ◆ Scoateti toate rafturile si cosul de salate. Pentru a scoate cosul de salate, scoateti mai intai raftul inferior al usii.
- ◆ Stergeti interiorul unitatii cu o solutie slaba de bicarbonat de sodiu si apoi clatiti cu apa calda folosind un burete sau o carpa. Stergeti complet si uscati inainte de a inlocui rafturile si cosul de salate.
- ◆ Folositi o carpa umeda pentru a curata exteriorul, apoi stergeti-o cu o solutie standard de mobilier. Asigurati-va ca usa este inchisa pentru a evita patrunderea acesteia pe garnitura magnetica a usii sau in interiorul unitatii.
- ◆ Grila condensatorului din partea din spate a unitatii si a componentelor adiacente pot fi aspirate cu ajutorul unei perii moi

5.3 Sfaturi de curatare

Poate aparea condens in exteriorul unitatii. Acest lucru se poate datora unei modificari a temperaturii camerei. Stergeti orice reziduu de umiditate. Daca problema persista, va rugam sa contactati un tehnician calificat pentru asistenta.

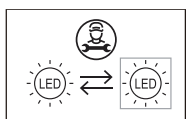

6. INTRETINEREA

6.1 Schimbarea luminii interne

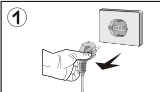
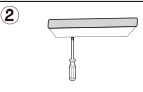
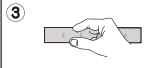

- Orice inlocuire sau intretinere a lampilor cu LED este destinata sa fie facuta de catre producator, agentul sau de service sau o persoana calificata similara.

Inlocuirea becului se face numai de catre profesionisti.

	1. Va rugam sa scoateți fisa inainte de a o scoate.		2. Scoateti abajurul cu o șurubelnita.
	3. Scoateti panoul lampii.		4. Scoateti terminalul de conectare.

6.2 Aveti grija cand manipulati / miscati unitatea

Tineti unitatea in jurul laturilor sau bazei sale atunci cand o mutati. In niciun caz nu trebuie ridicat tinand marginile suprafetei superioare.

6.3 Service

Unitatea trebuie verificata de un inginer autorizat si trebuie folosite numai piese de schimb originale. In niciun caz nu trebuie sa incercati sa reparati singur unitatea. Reparatii efectuate de persoane neexperimentate pot provoca raniri sau defectiuni grave. Contactati un tehnician autorizat

6.4 Oprirea pentru perioade lungi de timp

Cand aparatul nu este utilizat o perioada lunga de timp, deconectati-l de la rețeaua de alimentare, goliti toate sertarele alimentelor si curatati aparatul, lasand usa intredeschisa pentru a preveni mirosurile neplacute.

- 6.5 Nu blocați pozițiile de ieșire a aerului și nu permiteți intrarea de aer în frigider,**
- 6.6 Nu țineți alimentele cu temperatura mai mare în apropierea senzorului de temperatura**
- 6.7 Scoateți sertarul camerei de congelare a frigiderului și puneți alimentele direct pe platoul de sticlă.**

7. DEPANAREA

Următoarele probleme simple pot fi soluționate de proprietar. Va rugăm să apelați serviciul post-vanzare departamentul dacă problemele nu sunt soluționate.

In folosinta	Indiferent dacă congelatorul este conectat și deconectat la curent; Voltaj scăzut; Alimentare defectuoasă sau circuite de declansare
Miros	Alimentele mirositoare ar fi trebuit să fie ambalate separat; Dacă alimentele sunt putrede; Dacă interiorul trebuie curățat.
Functionarea pe termen lung a compresorului	Este normal ca frigiderul să funcționeze mai mult timp vara când temperatura ambientală este mai mare; Nu puneți prea multă mâncare în congelator odată; Nu puneți alimentele până nu sunt racite; Deschiderea frecventă a ușii frigiderului.
Lumina interioară nu funcționează	Dacă frigiderul este conectat la curent, dacă lumina interioară este deteriorată.
Ușa frigiderului nu poate fi închisă corect	Ușa congelatorului este blocată de pachetele cu alimente; Prea multă mâncare; Frigider înclinat
Zgomote puternice	W Dacă mâncarea este aliniată, dacă frigiderul este echilibrat; Dacă piesele frigiderului sunt așezate corect..

7.1 Sfaturi utile:

- ◆ Carcasa frigiderului poate emite căldură în timpul funcționării special vara, aceasta fiind cauzată de radiația condensatorului și este un fenomen normal.
- ◆ Condensare: fenomenul de condensare va fi detectat pe suprafața exterioară și pe garniturile ușii congelatorului atunci când umiditatea ambientală este mare, acesta este un fenomen normal, iar condensul poate fi șters cu un prosop uscat.
- ◆ Buzz: Va fi generat prin rularea compresorului special la pornire sau oprire.

8. SFATURI PENTRU ECONOMISIREA ENERGIEI

Încercați să nu deschideți ușa prea des, mai ales când vremea este umedă sau fierbinte. Odată ce deschideți ușa, închideți-o cât mai curând posibil.

Verificati din cand in cand daca aparatul este suficient de aerisit (circulatie adecvata a aerului in spatele aparatului).

In conditii normale de temperatura, va rugam sa aranjati termostatul la setarea de mijloc. Inainte de a incarca aparatul cu pachete de alimente proaspete, asigurati-va ca sunt racite la temperatura ambientala.

Stratul de gheata si inghet mareste consumul de energie, deci curatati aparatul de indata ce stratul are o grosime de 3-5 mm.

Daca este condensatorul exterior, peretele posterior trebuie sa fie intotdeauna curat, fara praf sau impuritati.

- ◆ Aparatul trebuie sa fie amplasat in zona cea mai racoroasa a camerei, departe de aparatele care produc caldura sau conductele de incalzire si de lumina directa a soarelui.
- ◆ Lasati alimentele fierbinti sa se raceasca la temperatura camerei inainte de a le introduce in aparat. Supraincercarea aparatului obliga compresorul sa functioneze mai mult. Alimentele care ingheata prea incet pot pierde calitate sau se pot strica.
- ◆ Asigurati-va ca infasurati alimentele corect si stergeti recipientele inainte de a le introduce in aparat. Astfel se reduce acumularea de inghet in interiorul aparatului.
- ◆ Cosul de depozitare a aparatului nu trebuie sa fie captusit cu folie de aluminiu, hartie cerata sau prosop de hartie. Captuselile interfereaza cu circulatia aerului rece, facand aparatul mai putin eficient.
- ◆ Organizati si etichetati alimentele pentru a reduce deschiderile usilor si cautarile extinse. Scoateti cate articole este nevoie odata si inchideti usa cat mai curand posibil.

9. ELIMINAREA

Unitatile vechi au inca o valoare reziduala. O metoda ecologica de eliminare va asigura ca materiile prime valoroase pot fi recuperate si utilizate din nou. Agentul frigorific utilizat in unitatea dvs. si materialele de izolare necesita proceduri speciale de eliminare. Asigurati-va ca niciuna dintre conductele de pe spatele unitatii nu este deteriorata inainte de eliminare. Informatii actualizate cu privire la optiunile de eliminare a vechii unitati si a ambalajelor de la cea noua pot fi obtinute de la biroul consiliului local.

Cand aruncati o unitate veche, rupeti orice incuietori sau incuietori vechi si scoateti usa.

Eliminarea corecta a acestui produs	
	<p>Eliminarea corecta a acestui produs</p> <p>Acest marcaj indica faptul ca acest produs nu trebuie aruncat impreuna cu alte deseuri menajere din spatiul UE. Pentru a preveni posibilele daune aduse mediului sau sanatatii umane prin eliminarea necontrolata a deseurilor, reciclati-le in mod responsabil pentru a promova reutilizarea durabila a resurselor materiale. Pentru a returna dispozitivul folosit, va rugam sa utilizati sistemele de returnare si colectare sau contactati distribuitorul de la care a fost achizitionat produsul. Acestia pot lua acest produs pentru reciclare sigura pentru mediu.</p>

Pentru mai multe informatii, va rugam sa contactati autoritatea locala sau distribuitorul de la care ati achizitionat produsul.

Toate imaginile din acest manual, au scop pur informativ. Forma reala a produsului pe care l-ati cumparat poate fi usor diferita insa functiile si operatiile sunt aceleasi.

Compania nu isi asuma nici o responsabilitate pentru greselile de tipar. Aspectul fizic si specificatiile tehnice se pot schimba fara o notificare prealabila datorita imbunatatirii continue a echipamentelor noastre.

Pentru mai multe detalii, va rugam sa contactati producatorul la numarul de telefon : +30 211 300 3300, sau vanzatorul echipamentului. Toate actualizarile acestui manual vor fi disponibile pe website-ul nostru si va recomandam sa verificati intotdeauna pentru aparitia unei noi versiuni.



Scanati codul QR pentru a descarca ultima versiune a manualului.
www.inventoraerconditionat.ro/biblioteca-media

Activeaza-ti garantia

Urmeaza pasii de mai jos pentru activarea garantiei:

PASUL 1

Viziteaza site-ul nostru urmand linkul:

<https://www.inventoraerconditionat.ro/certificatul-de-garantie-inventor-aer-conditionat-si-electrocasnice>

sau scaneaza cu telefonul tau codul QR de mai jos:



PASUL 2

Completeaza campurile "Detaliile cumparatorului" si "Detaliile aparatului":

Pentru a activa garantia va rugam sa completati urmatoarele campuri

Detalii cumparatorului	Detalii aparatului
<input type="text" value="Nume cumparator"/> Detalii proprietar	<input type="text" value="Tip aparat"/> Detalii unitate
<input type="text" value="Adresa"/>	<input type="text" value="Numarul de Serie al aparatului"/>

PASUL 3

Dati clic pe butonul TRIMITE, situat in partea stanga jos a formularului de completare a datelor:

Abonati-va la Newsletter-ul Inventor

TRIMITE acceptati Termenii si Conditile.

Imediat ce formularul pentru garantie a fost completat un mesaj de confirmare va fi trimis pe adresa ta de email

PASUL 4

Un email de confirmare va fi trimis la adresa de email pe care ati declarat-o. In cazul in care nu ati primit un email avem rugamintea sa verificati de asemenea si folderul Spam.

PASUL 5

Ati activat cu succes Garantia Inventor!



REFRIGERATOR

BOTTOM FREEZER



V:1.1.102021

Manufacturer: **INVENTOR A.G. S.A.**

24th km National Road Athens - Lamia & 2 Thoukididou Str., Ag.Stefanos, 14565

Tel.: +30 211 300 3300, Fax: +30 211 300 3333 - www.inventor.ac

