

## Περιεχόμενα / Contents

GR.....Σελίδες 1-10

EN.....Pages 11-18

GR

Ευχαριστούμε που επιλέξατε μια συσκευή της γκάμας IZZY.

## Συμβουλές Ασφαλείας



Διαβάστε προσεκτικά τις οδηγίες χρήσης και κρατήστε τις σε ασφαλές σημείο για μελλοντική αναφορά, μαζί με την απόδειξη αγοράς, η οποία λειτουργεί ως εγγύηση (βλ. παρακάτω «Εγγύηση και Εξυπηρέτηση Πελατών»).

- Πριν συνδέσετε τη συσκευή βεβαιωθείτε ότι η τάση του ρεύματος της συσκευής σας αντιστοιχεί απόλυτα στην τάση της ηλεκτρικής σας εγκατάστασης.
- Πάντα συνδέετε τη συσκευή σας με πρίζα που διαθέτει γείωση. Η μη τήρηση αυτής της υποχρέωσης μπορεί να οδηγήσει σε ηλεκτροπληξία και ενδεχομένως σε σοβαρό τραυματισμό.
- Μην αφήνετε ποτέ τη συσκευή χωρίς επιτήρηση όταν βρίσκεται σε λειτουργία.
- Στενή επιτήρηση είναι απαραίτητη όταν η συσκευή είναι σε λειτουργία και ιδιαίτερα όταν μικρά παιδιά ή άτομα με ειδικές ανάγκες βρίσκονται γύρω από αυτήν. Βεβαιωθείτε ότι δεν παίζουν με τα εξαρτήματα ή τη συσκευή.
- Η συσκευή δεν πρέπει να χρησιμοποιείται από άτομα με ειδικές ανάγκες (σωματικές ή διανοητικές), παιδιά ή άτομα που δε διαθέτουν την απαιτούμενη γνώση και εμπειρία για τη χρήση της συσκευής, χωρίς την επιτήρηση κάποιου προσώπου που γνωρίζει τον τρόπο λειτουργίας της συσκευής και θα είναι υπεύθυνος για την ασφάλειά τους.
- **Θέστε εκτός λειτουργίας τη συσκευή και αποσυνδέστε από το ρεύμα:**
  - Μετά από κάθε χρήση
  - Πριν από τον καθαρισμό
  - Πριν τη μετακινήσετε
- Μη χρησιμοποιείτε τη συσκευή για σκοπούς πέρα από αυτούς για τους οποίους προορίζεται.
- Η συσκευή αυτή προορίζεται για χρήση σε εσωτερικό χώρο. Μη χρησιμοποιείτε τη συσκευή σε υπαίθριο χώρο.
- Η συσκευή αυτή προορίζεται μόνο για οικιακή χρήση. Κάθε άλλη χρήση

ακυρώνει την εγγύηση.

- Χρησιμοποιείτε πάντα τη συσκευή επάνω σε ασφαλή, στεγνή, καθαρή, επίπεδη και αντιθερμική επιφάνεια.
- Μη λειτουργείτε και μην τοποθετείτε τη συσκευή ή μέρη της σε μέρη με υγρασία ή σε σημεία όπου μπορεί να βρέχεται.
- Ποτέ μην αφήνετε το σώμα της συσκευής, την αντίσταση, το καλώδιο ή το βύσμα να βραχούν. Σε περίπτωση που η συσκευή βραχεί, αφαιρέστε αμέσως το καλώδιο του ρεύματος από την πρίζα και μην βάζετε τα χέρια σας στο νερό. Μη θέτετε ποτέ τη βρεγμένη συσκευή σε λειτουργία και επικοινωνήστε με ένα από τα εξουσιοδοτημένα κέντρα επισκευών ΜΠΕΝΠΡΟΥΜΠΗ.
- Μην τοποθετείτε την συσκευή κοντά σε εστίες θερμότητας, πάνω ή δίπλα σε εστία αερίου, μάτι κουζίνας.
- Η συσκευή θα πρέπει να έχει επαρκή ροή αέρα. Αφήστε τουλάχιστον 10 εκατοστά γύρω από τη συσκευή.
- Μην τοποθετείτε τη συσκευή κοντά σε κουρτίνες, κάτω από ράφια ή ντουλάπια, ή κοντά σε οτιδήποτε θα μπορούσε να φθαρεί από τον ατμό.
- Μην καλύπτετε τη συσκευή ή μην τοποθετείτε τίποτα πάνω σε αυτή κατά τη χρήση.

**ΠΡΟΣΟΧΗ: Κατά τη χρήση, να είστε ιδιαίτερα προσεκτικοί και να μην αγγίζετε την επιφάνεια της συσκευής και τις εξόδους αέρα, στο πάνω μέρος. Εξέρχεται καυτός αέρας.**

- Η κακή χρήση της συσκευής μπορεί να προκαλέσει τραυματισμό.
- Μην αφήνετε το καλώδιο του ρεύματος να κρέμεται από την άκρη του τραπεζιού/ πάγκου ή σε σημείο που μπορεί να το αρπάξει κάποιο παιδί. Μην αφήνετε το καλώδιο να ακουμπά οποιαδήποτε ζεστή επιφάνεια.
- Ποτέ μην αποσυνδέετε τη συσκευή από το ρεύμα τραβώντας την από το καλώδιο. Αποσυνδέστε την τραβώντας πάντα από το φισ.
- Ποτέ μην αφήνετε το καλώδιο του ρεύματος διπλωμένο κατά την διάρκεια της χρήσης της συσκευής. Ξεδιπλώστε το τελείως.
- Μη χρησιμοποιείτε ποτέ σκληρά, λειαντικά ή διαβρωτικά απορρυπαντικά ή διαλυτικά υγρά για τον καθαρισμό της συσκευής.

**ΠΡΟΣΟΧΗ: Η επιφάνεια της συσκευής είναι καυτή κατά τη διάρκεια της λειτουργίας. Μην αγγίζετε τα ζεστά μέρη της συσκευής κατά τη διάρκεια της λειτουργίας.**

**ΠΡΟΣΟΧΗ: Μην αφήνετε την αντίσταση της συσκευής να βραχεί.**

- Συνιστάται η συσκευή να μην είναι σε συνεχή λειτουργία για πάνω από 3 ώρες.

- Μη μετακινείτε τη συσκευή όταν αυτή είναι σε λειτουργία.
- Μην αγγίζετε τη συσκευή με βρεγμένα ή νωπά χέρια.
- Μη χρησιμοποιείτε επέκταση καλωδίου.
- Η συσκευή δεν προορίζεται να λειτουργεί με εξωτερικό χρονόμετρο ή ξεχωριστό σύστημα τηλεχειρισμού.
- Ελέγχετε κατά διαστήματα το καλώδιο για τυχόν φθορές. Μην χρησιμοποιείτε τη συσκευή εάν το καλώδιο ρεύματος έχει υποστεί φθορά ή αν αυτή έχει πέσει ή έχει υποστεί βλάβη κατά οποιοδήποτε τρόπο. Αν υποψιαστείτε ότι η συσκευή έχει υποστεί βλάβη, επιστρέψτε την στο κοντινότερο εξουσιοδοτημένο κέντρο επισκευών ΜΠΕΝΡΟΥΜΠΗ για εξέταση.
- Σε περίπτωση που υπάρχει πιθανή βλάβη, μην επιχειρήσετε να την επισκευάσετε μόνοι σας. Απευθυνθείτε σε ένα από τα εξουσιοδοτημένα κέντρα επισκευών ΜΠΕΝΡΟΥΜΠΗ.
- Κάθε επισκευή από μη εξουσιοδοτημένο τεχνικό των κέντρων service ΜΠΕΝΡΟΥΜΠΗ ΑΚΥΡΩΝΕΙ ΤΗΝ ΕΓΓΥΗΣΗ.
- Κάθε λανθασμένη χρήση της συσκευής ακυρώνει την εγγύηση.
- Χρησιμοποιείτε μόνο γνήσια ανταλλακτικά.
- Αυτή η συσκευή συμμορφώνεται με την Οδηγία ηλεκτρομαγνητικής συμβατότητας 2014/30/ΕΕ, την Οδηγία Χαμηλής τάσης 2014/35/ΕΕ, την Οδηγία 2011/65/ΕΕ για τον περιορισμό της χρήσης ορισμένων επικίνδυνων ουσιών σε ηλεκτρικό και ηλεκτρονικό εξοπλισμό. Επίσης, με την Οδηγία 2009/125/ΕΚ για τις απαιτήσεις οικολογικού σχεδιασμού για τα προϊόντα που καταναλώνουν ενέργεια και τον Κανονισμό (ΕΚ) Αρ. 1935/2004 σχετικά με τα υλικά και αντικείμενα που προορίζονται να έρθουν σε επαφή με τρόφιμα.

**ΦΥΛΑΞΤΕ ΑΥΤΕΣ ΤΙΣ ΟΔΗΓΙΕΣ**

## Μέρη της Συσκευής

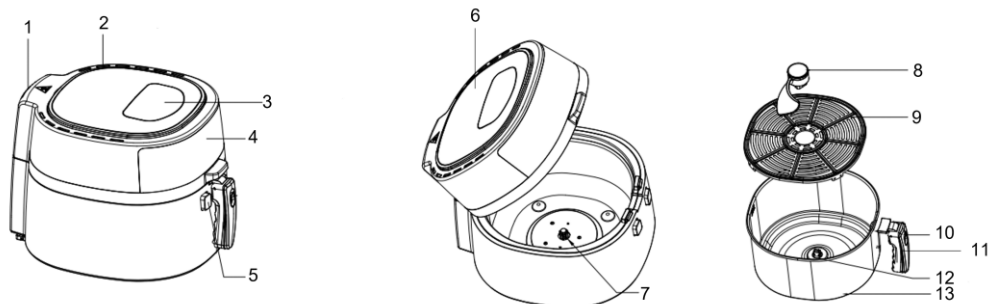

1. Είσοδος αέρα
2. Έξοδος αέρα
3. Πίνακας ελέγχου
4. Παράθυρο
5. Πλήκτρο ανοίγματος καπακιού
6. Καπάκι
7. Άξονας περιστροφής
8. Αποσπώμενος αντικολλητικός αναδευτήρας
9. Αποσπώμενη αντικολλητική σχάρα
10. Πλήκτρο αναδίπλωσης λαβής
11. Αναδιπλούμενη λαβή κάδου
12. Άξονας αναδευτήρα
13. Αποσπώμενος αντικολλητικός κάδος 9L

## Πίνακας ελέγχου

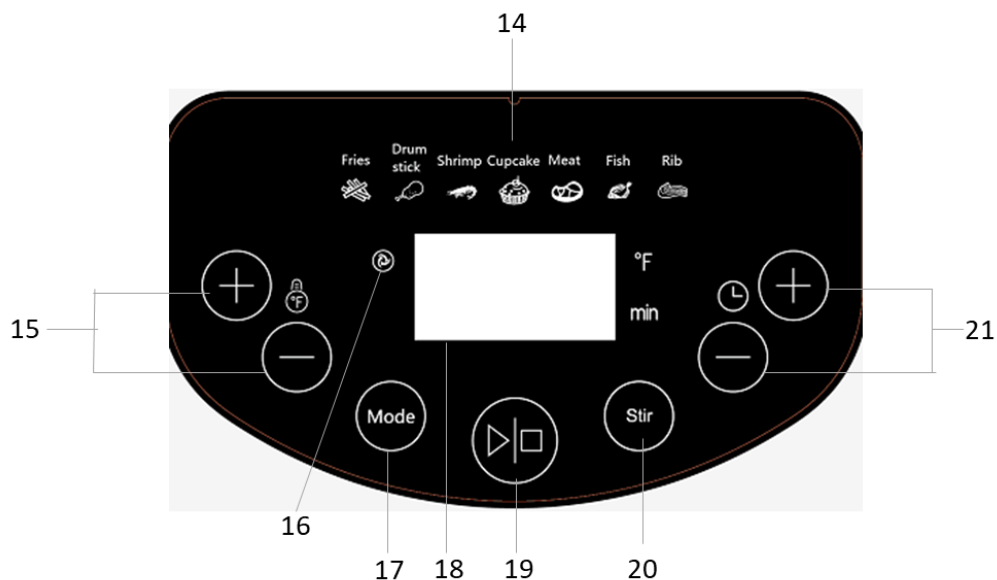







**Πίνακας ελέγχου**

14. Ενδεικτικές λυχνίες προγραμμάτων
15. Πλήκτρα ρύθμισης θερμοκρασίας “+” / “-”
16. Ενδεικτική λυχνία λειτουργίας περιστροφής
17. Πλήκτρο επιλογής προγραμμάτων “Mode”
18. Οθόνη ενδείξεων
19. Πλήκτρο έναρξης/λήξης
20. Πλήκτρο περιστροφής
21. Πλήκτρα ρύθμισης χρόνου “+” / “-”

**Πίνακας Προγραμμάτων και Προκαθορισμένων Χρόνων και Θερμοκρασιών**

Στον παρακάτω πίνακα παρατίθενται τα προγράμματα και οι προκαθορισμένες θερμοκρασίες και χρόνοι. Χρησιμοποιείστε τον πίνακα μόνο για αναφορά.

	MENU	Γρ.	Θερμοκρασία (°C)	Χρόνος (λεπτά)
	Πατάτες	500γρ	200	30
	Μπουτάκι κοτόπουλο	800γρ 10-13 τμχ	200	25
	Γαρίδες	200γρ	200	12
	Cupcake	600γρ 8-10τμχ	170	25
	Κρέας	450γρ 3-5τμχ	200	15
	Ψάρι	250γρ	180	15
	Παϊδάκια	400γρ	200	20

## Πριν την Πρώτη Χρήση

- Βεβαιωθείτε ότι η συσκευή είναι απενεργοποιημένη και δεν είναι στην πρίζα, πριν τη χρήση.

**ΣΗΜΕΙΩΣΗ:** Ενδέχεται να προκύψει καπνός και οσμές κατά την πρώτη χρήση.

1. Πλύνετε τα μέρη της συσκευής. Δείτε την ενότητα “Φροντίδα και Καθαρισμός”
2. Τοποθετήστε τη συσκευή σε μία καθαρή, επίπεδη και αντιθερμική επιφάνεια.
3. Τοποθετήστε τη σχάρα (9) μέσα στον κάδο (13).
4. Τοποθετήστε τον αναδευτήρα (8) στον άξονα αναδευτήρα (12).
5. Τοποθετήστε τον κάδο στην υποδοχή της συσκευής χωρίς φαγητό και βεβαιωθείτε ότι έχει κουμπώσει καλά στη θέση του.

**Σημείωση:** Εάν ο κάδος δεν κουμπώσει καλά στην υποδοχή, η συσκευή δεν θα ενεργοποιηθεί.

6. Κλείστε το καπάκι (6) και συνδέστε τη συσκευή στην πρίζα. Στην οθόνη ενδείξεων (18) θα εμφανιστεί “- - -” και θα ακουστεί ένα “μπιπ”.
7. Πιέστε τον πλήκτρο έναρξης/λήξης (19). Θα ακουστεί ένας ήχος και στην οθόνη ενδείξεων (18) θα εναλλάσσονται οι ενδείξεις “185°C” και “15min”.
8. Πιέστε το πλήκτρο ρύθμισης χρόνου “-” (21) για να ορίσετε 5 λεπτά.
9. Πιέστε το πλήκτρο έναρξης/λήξης (19) και η συσκευή θα ξεκινήσει.
10. Η εσωτερική λυχνία της συσκευής θα ανάψει και στην οθόνη ενδείξεων (18) θα εναλλάσσονται ο επιλεγμένος χρόνος (10min) και οι προκαθορισμένη θερμοκρασία (185°C).
11. Όταν ολοκληρωθεί το επιλεγμένο πρόγραμμα, η εσωτερική λυχνία της συσκευής θα σβήσει, θα ακουστεί ένας ήχος 5 φορές και η συσκευή θα σταματήσει. Στην οθόνη ενδείξεων θα εμφανιστεί “- - -”.
12. Η συσκευή είναι έτοιμη για χρήση.

## Χρήση της Συσκευής

- Βεβαιωθείτε ότι η συσκευή είναι απενεργοποιημένη και δεν είναι στην πρίζα, πριν τη χρήση.
- Συνιστάται να προθερμαίνετε τη συσκευή για 5 λεπτά χωρίς φαγητό πριν το ψήσιμο.

1. Πλύνετε τα μέρη της συσκευής. Δείτε την ενότητα “Φροντίδα και Καθαρισμός”.
2. Τοποθετήστε τη συσκευή σε μία καθαρή, επίπεδη και αντιθερμική επιφάνεια.
3. Τοποθετήστε τη σχάρα (9) μέσα στον κάδο (13) και τον αναδευτήρα (8) στον άξονα αναδευτήρα (12).

**Σημείωση:** Μην χρησιμοποιείτε τη συσκευή χωρίς την αποσπώμενη σχάρα και τον αναδευτήρα.

4. Τοποθετήστε το φαγητό πάνω στη σχάρα (9) και τοποθετήστε τον κάδο (13) στην υποδοχή της συσκευής. Βεβαιωθείτε ότι ο κάδος έχει κουμπώσει καλά στη θέση του.

**Σημείωση:** Βεβαιωθείτε ότι το φαγητό στον κάδο δεν έρχεται σε επαφή με το κάλυμμα της αντίστασης.

**Σημείωση:** Εάν ο κάδος δεν κουμπώσει καλά στην υποδοχή, η συσκευή δεν θα ενεργοποιηθεί.

5. Κλείστε το καπάκι (6) και συνδέστε τη συσκευή στην πρίζα. Στην οθόνη ενδείξεων (18) θα εμφανιστεί “- - -” και θα ακουστεί ένα “μπιπ”.
6. Πιέστε τον πλήκτρο έναρξης/λήξης (19). Θα ακουστεί ένας ήχος και στην οθόνη ενδείξεων (18) θα εναλλάσσονται οι ενδείξεις “185°C” και “15min”.
7. Πιέστε διαδοχικά το πλήκτρο επιλογής προγραμμάτων “Mode” (17) έως ότου ανάψει η αντίστοιχη λυχνία στην οθόνη ενδείξεων (18) (βλ. ενότητα “ Πίνακας προγραμμάτων & προκαθορισμένων

χρόνων & θερμοκρασιών”).

8. Πιέστε διαδοχικά τα πλήκτρα ρύθμισης θερμοκρασίας (15) για να ρυθμίσετε τη θερμοκρασία της επιλογής σας.

9. Πιέστε διαδοχικά τα πλήκτρα ρύθμισης χρόνου (21) για να ρυθμίσετε τον χρόνο της επιλογής σας.

10. Πιέστε το πλήκτρο έναρξης/λήξης (19) για να ξεκινήσει το πρόγραμμα. Η εσωτερική λυχνία της συσκευής θα ανάψει και στην οθόνη ενδείξεων (18) θα εναλλάσσονται ο επιλεγμένος χρόνος και η θερμοκρασία. Η εσωτερική λυχνία θερμοκρασίας θα αναβοσβήνει διαδοχικά κατά τη διάρκεια λειτουργίας.

**Σημείωση:** Κατά τη διάρκεια του μαγειρέματος, προτείνεται να γυρίζεται ή να ανακατεύεται τα τρόφιμα μέσα στον κάδο για καλύτερο αποτέλεσμα:

- **τηγανιτές πατάτες:** επιλέξτε το πρόγραμμα για τηγανιτές πατάτες (βλ. ενότητα “ Πίνακας προγραμμάτων & προκαθορισμένων χρόνων & θερμοκρασιών”). Ρυθμίστε τη θερμοκρασία και τον χρόνο της επιλογής σας. Πιέστε το πλήκτρο περιστροφής (20) ώστε να ανακατεύονται οι πατάτες κατά τη διάρκεια του ψησίματος. Η ενδεικτική λυχνία περιστροφής (16) θα παραμείνει αναμμένη. Για να απενεργοποιήσετε την λειτουργία περιστροφής, πιέστε πάλι το πλήκτρο περιστροφής (20). Η ενδεικτική λυχνία περιστροφής (16) θα σβήσει.

- **άλλα τρόφιμα:** πιέστε το πλήκτρο ανοίγματος καπακιού (5), γυρίστε ή ανακατέψτε τα τρόφιμα με πλαστικό ή ξύλινο εργαλείο. Στη συνέχεια, κλείστε το καπάκι (6) για να συνεχιστεί το πρόγραμμα που έχετε επιλέξει.

**ΠΡΟΣΟΧΗ:** Η λειτουργία περιστροφής συνιστάται να ενεργοποιείται μετά τα πρώτα 10 λεπτά ψησίματος.

11. Όταν ολοκληρωθεί το επιλεγμένο πρόγραμμα, η εσωτερική λυχνία της συσκευής θα σβήσει, θα ακουστεί ένας ήχος 5 φορές και η συσκευή θα σταματήσει. Στην οθόνη ενδείξεων θα εμφανιστεί “- -”.

**Σημείωση:** Εάν θέλετε να σταματήσετε το πρόγραμμα πριν τον επιλεγμένο χρόνο, πιέστε το πλήκτρο έναρξης/λήξης (19).

12. Αφαιρέστε με προσοχή τον κάδο από την υποδοχή.

13. Σερβίρετε χρησιμοποιώντας πλαστικές ή ξύλινες λαβίδες.

**Σημείωση:** Πριν σερβίρετε, ελέγξτε εάν το φαγητό έχει μαγειρευτεί. Εάν χρειάζεται επιπλέον χρόνο για να μαγειρευτεί, επαναλάβετε τη διαδικασία προσαρμόζοντας τον χρόνο και τη θερμοκρασία. Ο χρόνος μαγειρέματος εξαρτάται από την πυκνότητα, το πάχος και τη υγρασία του φαγητού.

**Σημειώσεις:**

- Πάντα κρατάτε τον κάδο (13) από τη λαβή (11).
- Κατά τη διάρκεια του ψησίματος ή την αποθήκευση της συσκευής, μπορείτε να αναδιπλώσετε τη λαβή (11) πιέζοντας το πλήκτρο αναδίπλωσης (10).
- Κατά την αφαίρεση του κάδου, δώστε ιδιαίτερη προσοχή καθώς μπορεί να βγει ατμός.
- Μην καλύπτετε τη συσκευή ή μην τοποθετείτε τίποτα πάνω σε αυτή κατά τη χρήση.
- Μη γεμίζετε τον κάδο με λάδι ή οποιοδήποτε άλλο υγρό.
- Μην τοποθετείτε στη συσκευή εύφλεκτα σκεύη από χαρτόνι, χαρτί, πλαστικό και παρεμφερή υλικά.
- Μην τοποθετείτε γυάλινα σκεύη, κλειστά δοχεία και παρεμφερή υλικά που μπορεί να σπάσουν με την θερμοκρασία.
- Μη χρησιμοποιείτε γυάλινα ή κεραμικά σκεύη.



## Χρήσιμες Συμβουλές

- Προσθέστε 1-2 κουταλιές λάδι (ανάλογα με την ποσότητα) και ανακατέψτε πριν το μαγείρεμα.
- Τα μικρότερα συστατικά απαιτούν συνήθως λιγότερο χρόνο μαγειρέματος από τα μεγαλύτερα.
- Για να εξασφαλίσετε ομοιόμορφο μαγείρεμα, στα μισά του χρόνου μαγειρέματος, προτείνεται να ανακατεύεται τα τρόφιμα μέσα στον κάδο κατά τη διάρκεια του μαγειρέματος.
- Τα σνακ που κανονικά μαγειρεύονται σε φούρνο μπορούν επίσης να μαγειρευτούν στη φριτέζα.
- Δεν συνιστάται το μαγείρεμα εξαιρετικά λιπαρών συστατικών.
- Η ιδανική ποσότητα για την προετοιμασία τραγανών πατατών είναι 500 γραμμάρια.
- Χρησιμοποιήστε προκατασκευασμένη ζύμη για να ετοιμάσετε γεμιστά σνακ γρήγορα και εύκολα. Η προπαρασκευασμένη ζύμη απαιτεί επίσης μικρότερο χρόνο προετοιμασίας από τη σπιτική ζύμη.
- Τοποθετήστε μια φόρμα ψησίματος ή ένα ταψί φούρνου στην αποσπώμενη σχάρα εάν θέλετε να ψήσετε ένα κέικ ή τις ή εάν θέλετε να τηγανίσετε εύθραυστα υλικά ή γεμιστά υλικά.
- Η συσκευή είναι κατάλληλη για ζέσταμα φαγητού. Για να ξαναζεστάνετε το φαγητό σας, ρυθμίστε τη θερμοκρασία στους 150°C για έως και 10 λεπτά.

## Καθαρισμός & Συντήρηση

- Πριν καθαρίσετε ή αποθηκεύσετε τη συσκευή σας, βγάλτε την από την πρίζα και αφήστε την να κρύνει.
- Πάντα καθαρίζετε τη συσκευή και τα εξαρτήματα μετά από κάθε χρήση.

### Εξωτερική επιφάνεια:

- Σκουπίστε με ένα νωπό πανί και στη συνέχεια στεγνώστε.
- Ποτέ μη χρησιμοποιείτε ισχυρά διαβρωτικά ή λειαντικά καθαριστικά.
- Ποτέ μη χρησιμοποιείτε μεταλλικές βούρτσες ή σφουγγάρια για τον καθαρισμό.

### Αποσπώμενος κάδος, σχάρα & αναδευτήρας:

- Πλύνετε με ζεστό νερό και σαπούνι και στεγνώστε καλά.
- Ποτέ μη χρησιμοποιείτε ισχυρά διαβρωτικά ή λειαντικά καθαριστικά.
- Ποτέ μη χρησιμοποιείτε μεταλλικές βούρτσες ή σφουγγάρια για τον καθαρισμό.
- Συστήνεται να μην πλένετε τα εξαρτήματα στο πλυντήριο πιάτων.

## Τεχνικά Χαρακτηριστικά

**Μοντέλο:** Φριτέζα αέρα DIGITAL IZ-8215 IZZY

**Τάση:** 220~240V

**Συχνότητα:** 50/60Hz

**Ισχύς:** 1800W

**Χωρητικότητα:** 9Lt

## Προειδοποιήσεις για τη Σωστή Απόρριψη της Συσκευής Σύμφωνα με την Ευρωπαϊκή Οδηγία 2002/96/ΕΚ



Στο τέλος της ωφέλιμης ζωής του, το προϊόν δεν πρέπει να απορρίπτεται με τα αστικά απορρίμματα. Πρέπει να απορριφθεί σε ειδικά κέντρα διαφοροποιημένης συλλογής απορριμμάτων που ορίζουν οι δημοτικές αρχές ή στους φορείς που παρέχουν αυτή την υπηρεσία. Η χωριστή απόρριψη μιας ηλεκτρικής οικιακής συσκευής, επιτρέπει την αποφυγή πιθανών αρνητικών συνεπειών για το περιβάλλον και την υγεία από την ακατάλληλη απόρριψη και επιτρέπει την ανακύκλωση των υλικών από τα οποία αποτελείται ώστε να επιτυγχάνεται σημαντική εξοικονόμηση ενέργειας και πόρων.

Για την επισήμανση της υποχρεωτικής χωριστής απόρριψης οικιακών ηλεκτρικών συσκευών, το προϊόν φέρει το σήμα του διαγραμμένου τροχοφόρου κάδου απορριμμάτων.

## Εγγύηση και Εξυπηρέτηση Πελατών

• Η εταιρία ΜΠΕΝΡΟΥΜΠΗ εγγυάται τα προϊόντα της για οποιαδήποτε ελάττωμα κατασκευής ή υλικών για δύο (2) έτη από την ημερομηνία αγοράς ή παράδοσης με την προσκόμιση της απόδειξης αγοράς. Εάν το προϊόν που έχετε αγοράσει, παρουσιάσει ελάττωμα κατασκευής ή υλικών, απευθυνθείτε στο κατάστημα αγοράς ή σε εξουσιοδοτημένο Κέντρο Service ΜΠΕΝΡΟΥΜΠΗ. Για την ενημέρωσή σας σχετικά με το πλησιέστερο εξουσιοδοτημένο Κέντρο Service ΜΠΕΝΡΟΥΜΠΗ, επισκεφθείτε τη ιστοσελίδα μας [www.benrubi.gr](http://www.benrubi.gr). Είναι στην αποκλειστική κρίση της ΜΠΕΝΡΟΥΜΠΗ η αντικατάσταση αντί επιδιόρθωσης του ελαττωματικού προϊόντος.

• Η εγγύηση δεν καλύπτει ελαττώματα που θα προκύψουν από φυσιολογική φθορά, σπάσιμο, συσσώρευση αλάτων, λανθασμένη εγκατάσταση ή συντήρηση του προϊόντος, κακό χειρισμό, αντικανονικές συνθήκες λειτουργίας, μη εφαρμογή των οδηγιών χρήσης, μετατροπή ή επισκευή του προϊόντος από μη εξουσιοδοτημένο τεχνικό που δεν ανήκει στα Κέντρα Service ΜΠΕΝΡΟΥΜΠΗ.

Επίσης, η εγγύηση δεν καλύπτει τα παρακάτω ενδεικτικά αναφερόμενα:

- Σημάδια, αποχρωματισμό ή γρατζουνιές.
- Καψίματα εξαιτίας έκθεσης σε φωτιά ή φλόγα.
- Βλάβη από θερμικό σοκ (απότομη αλλαγή θερμοκρασίας ή τάσης).

### ΓΙΑ ΠΕΡΙΣΣΟΤΕΡΕΣ ΠΛΗΡΟΦΟΡΙΕΣ:

(ΝΕΑ) Χ. ΜΠΕΝΡΟΥΜΠΗ & ΥΙΟΣ Α.Ε.

Αγ. Θωμά 27, 15124, Μαρούσι – Αθήνα,  
Τηλ./Εξυπηρέτηση Πελατών: 210 6156400,  
e-mail: [benrubi-sda@benrubi.gr](mailto:benrubi-sda@benrubi.gr)



EN

Thank you for having chosen an appliance from the IZZY range.

## Safety interlocks



Please read these instructions carefully before using the appliance and save them for future reference. Please keep the sales receipt for guarantee purposes (pls see below “Guarantee and Customer Service”) Any use which does not conform to the instructions will absolve IZZY from any liability.

- Make sure your electricity supply is the same as the one shown on the underside of the appliance.
- Always plug your device into an outlet that is earthed. Failure to comply with this requirement may result in electric shock and possible serious injury.
- Never leave the appliance unattended when it is operating.
- Close supervision is necessary when your appliance is being used near children or infirm persons. Ensure that they do not play with the appliance.
- This appliance is not intended for use by persons with reduced physical, sensory or mental capabilities, children or those with lack of experience and knowledge, unless they have been given supervision or instruction concerning use of the appliance by a person responsible for their safety.
- **Switch off and unplug:**
  - After each use.
  - Before cleaning.
  - Before moving
- Never use the appliance for any other use than indicated.
- The device is intended for indoor use. Do not use the device outdoors.
- The device is intended only for domestic use. Any other use will cancel the warranty.
- Always use the kettle on a secure, dry, clean and heat resistant surface.
- Do not operate or place the device or parts in places of high humidity or where it may get wet.

- Never let the body of the appliance, cord or plug get wet. If the appliance does get wet, immediately remove the power cord from the wall outlet and do not put your hands in the water. Never run the wet appliance and contact one of the authorized BENRUBI service centers.
- Don't put the appliance near curtains, under shelves or cupboards, or near anything that might be damaged by the escaping steam.
- Don't cover the appliance or put anything on top of it during use.

**ATTENTION: During use, be careful and do not touch the air outlet, on the back of the appliance. Hot air comes out.**

- Misuse of the air fryer can result in injury.
- Do not let the power cord of the appliance hang over the edge of a table or bench top or where a child could grab it. Do not let the power cord to touch any hot surface.
- Never leave the power cable wrapped during use. Unwind it completely.
- Never use highly corrosive or abrasive cleaning agents. Never use metal scouring pads for cleaning.

**CAUTION: The surface of the appliance is hot during operation. Do not touch hot parts of the appliance during operation.**

**CAUTION: Do not let the resistance of the appliance to get wet.**

- Do not move the appliance when it is in operation.
- Do not touch the appliance with wet or damp hands.
- Do not use an extension power cord.
- This appliance is not intended to be operated by means of an external timer or separate remote-control system.
- Check the power cord periodically for possible damages. If the power cord or the plug of the appliance has been damaged, do not use the appliance and contact an authorized BENRUBI Service Center.
- In case of a possible damage, do not attempt to repair the appliance by yourself. Please contact one of the authorized BENRUBI service centers.
- Any repair made by an unauthorized BENRUBI Service Center CANCELS THE GUARANTEE.
- Any misuse of the device cancels the warranty.
- Use only original spare parts.
- The appliance conforms to EU directive 2014/30/EU on Electromagnetic Compatibility, the 2014/35/EU Low Voltage Directive, the 2011/65/EU RoHS Directive, the directive 2009/125/EC for eco-design and the EC regulation no. 1935/2004 on materials intended to contact with food.

## SAVE THESE INSTRUCTIONS

### Parts of the Appliance

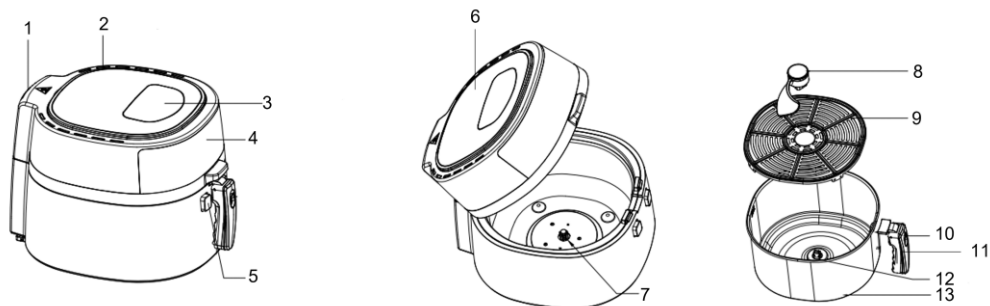

1. Air inlet
2. Air outlet
3. Control panel
4. Transparent window
5. Lid opening button
6. Lid
7. Stirring shaft
8. Detachable non-stick stirring rod
9. Detachable non-stick rack
10. Handle folding button
11. Foldable handle
12. Stirring rod shaft
13. Detachable non-stick bucket 9L



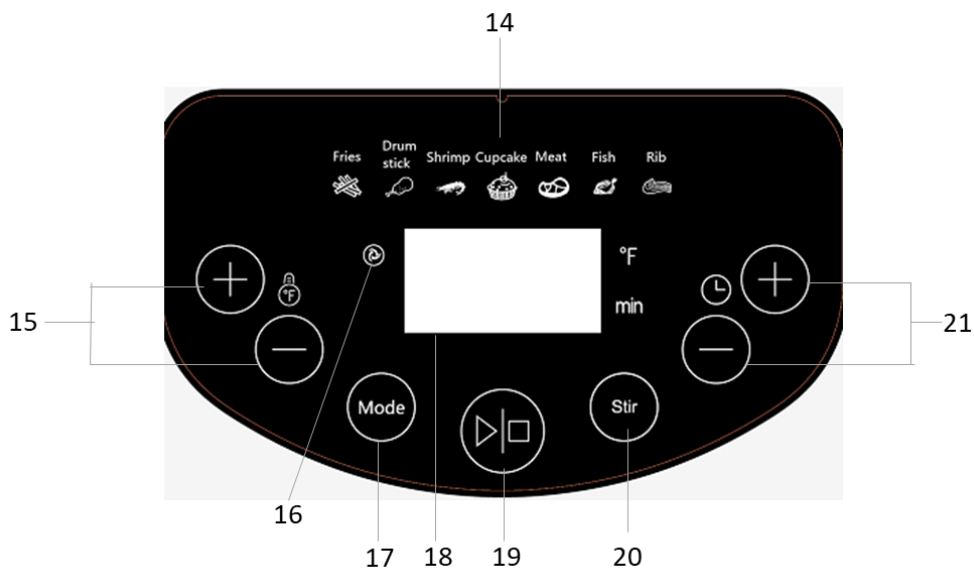



### Control panel



14. Programs indication lights
15. Temperature selection buttons "+" / "-"
16. Stir indication
17. Program selection button "Mode"
18. Display screen
19. Start/stop button
20. Stir button
21. Time selection buttons "+" / "-"

### Programs and Preset Times and Temperatures

The following table lists the programs and the preset temperatures and times.  
**Use this table for reference only.**

	MENU	Gr	Temperature (°C)	Time (minutes)
	Fries	500gr	200	30
	Drumstick	800gr 10-13 pcs	200	25
	Shrimps	200gr	200	12
	Cupcakes	600gr 8-10 cups	170	25
	Meat	450gr 3-5 pcs	200	15
	Fist	250gr	180	15
	Ribs	400gr	200	20

## Before the First Use

- Make sure the appliance is switched off and unplugged before use.

**NOTE: Smoke and odors may occur during first use.**

1. Wash the parts of the appliance. See "Care and Cleaning" section.
  2. Place the appliance on a clean, flat and heat-resistant surface.
  3. Place the rack (9) in the bucket (13).
  4. Place the stirring rod (8) on the stirring shaft (12).
  5. Insert the bucket in the reception without food until it snaps into place.
- Note: If the bucket does not fit well into the reception, the appliance will not turn on.**
6. Close the lid (6) and plug in. On the display (18) indication "- - -" will appear and a "beep" will sound.
  7. Press start/stop button (19). A sound will be heard and on the display screen (18) "185°C" και "15min" will alternate.
  8. Press the time selection button "-" (21) to set 10 minutes.
  9. Press start/stop button (19) and the program will start.
  10. The internal light will turn on and the selected time (10min) and the preset temperature (185°C) will alternate on the display screen (18).
  11. When the selected program is finished, the internal light will turn off, it will beep 5 times and the appliance will stop working. On the display screen (18) indication "- - -" will appear.
  12. The appliance is ready for use.

## Using the Appliance

- Make sure the appliance is switched off and unplugged before use.
- It is recommended to preheat the appliance for 5 minutes without food before cooking.

1. Wash the parts of the appliance. See "Care and Cleaning" section.
  2. Place the appliance on a clean, flat and heat-resistant surface.
  3. Place the rack (9) in the bucket (13) and the stirring rod (8) on the stirring shaft (12).
- Note: Do not use the appliance without the detachable rack and stirring rod.**
4. Place the food on the rack (9) and insert the bucket (13) in the reception until it snaps into place.
- Note: Make sure the food in the bucket does not come into contact with the heater cover.**
- Note: If the bucket with the rack do not fit well into the airfryer cavity, the appliance will not turn on.**
5. Close the lid (6) and plug in. On the display (18) indication "- - -" will appear and a "beep" will sound.
  6. Press start/stop button (19). A sound will be heard and on the display screen (18) "185°C" και "15min" will alternate.
  7. Press the program selection button "Mode" (17) successively until the corresponding indication on the display screen (18) turns on (see section "Programs & preset times & temperatures").
  8. Press the temperature setting buttons (15) consequently to set the temperature of your choice.
  9. Press the time setting buttons (21) consequently to set the time of your choice.
  10. Press start/stop button (19) and the program will start. The internal light will turn on and the selected time and temperature will alternate on the display screen (18). The internal light will flash sequentially during operation.

**Note:** During cooking, it is recommended to mix the food in the bucket for best results:

- **french fries:** select the program for french fries (see section "Table of programs & preset times & temperatures"). Set the temperature and time of your choice. Press the stir button (20) to stir the potatoes during cooking. The stir indication (16) will turn on. To deactivate the rotation function, press the stir button (20) again. The stir indication (16) will turn off.

**ATTENTION:** The rotation function is recommended to be activated after the first 12 minutes of cooking.

- **other foods:** press the lid opening button (5), turn or stir the food with a plastic or wooden spoon. Then close the lid (6) to continue the program you have selected.

11. When the selected program is finished, the internal light will turn off, it will beep 5 times and the appliance will stop working. On the display screen (18) indication "- - -" will appear.

**Note:** If you want to stop the program before the selected time, press the start/stop button (19).

12. Carefully remove the bucket from the reception.

13. Serve using tongs.

**Note:** Before serving, check that the food has been cooked. If it takes extra time to cook, repeat the process by adjusting the time and temperature. Cooking time depends on the density, thickness and humidity of the food.

#### **Notes:**

- Always hold the bucket (13) by the handle (11).
- During cooking or storage, you can fold the handle (11) by pressing the folding button (10).
- When removing the bucket, be careful as steam may escape.
- Do not cover the device or place anything on it during use.
- Do not fill the basket with oil or any other liquid.
- Do not place flammable containers made of cardboard, paper, plastic and similar materials into the device.
- Do not place glassware, closed containers and similar materials that may break with the temperature.
- Do not use glass or ceramic utensils.

#### **Tips**

- Add 1-2 tablespoons of oil (depending on the amount) and stir before cooking.
- Smaller ingredients usually require less cooking time than larger ingredients.
- To ensure uniform cooking, in the middle of the cooking time, it is recommended to mix the food in the frying basket during cooking.
- Snacks that are normally baked in the oven can also be cooked in the fryer.
- Cooking extremely fatty ingredients is not recommended.
- The ideal quantity for preparing crispy potatoes is 500 grams.
- Use pre-made dough to make filling snacks quickly and easily. Pre-made dough also requires less preparation time than homemade dough.
- Place a baking tin or baking tray on the detachable rack if you want to bake a cake or quiche or if you want to fry brittle or stuffed ingredients.
- The appliance is suitable for heating food. To reheat your food, set the temperature to 150°C for up to 10 minutes.



## Care and Cleaning

- Before cleaning and storage, unplug the appliance and let it cool down.
- Always clean the appliance and accessories after each use.

### Body:

- Wipe with a damp cloth, then dry.
- Never use highly corrosive or abstractive cleaning agents.
- Never use metal scouring pads for cleaning.

### Detachable rack, bucket & stirring rod:

- Wash with warm soapy water and dry thoroughly.
- Never use highly corrosive or abstractive cleaning agents.
- Never use metal scouring pads for cleaning.
- It is recommended not to wash the parts in the dishwasher.

## Technical Characteristics

**Model:** Air fryer DIGITAL IZ-8215 IZZY

**Voltage:** 220~240V

**Frequency:** 50/60Hz

**Power:** 1800W

**Capacity:** 9Lt

## Important Information for Correct Disposal of the Product in Accordance with EC Directive 2002/96/EC



At the end of its working life, the product must not be disposed of as urban waste. It must be taken to a special local authority differentiated waste collection centre or to a dealer providing this service. Disposing of a household appliance separately avoids possible negative consequences for the environment and health deriving from inappropriate disposal and enables the constituent materials to be recovered to obtain significant savings in energy and resources.

As a reminder of the need to dispose of household appliances separately, the product is marked with a crossed-out wheeled dustbin.

## Guarantee & Customer Service

- BENRUBI Company guarantees its products for any manufacturing defect or defective materials for a period of two (2) years from the date of purchase or delivery by presenting purchase receipt. If your product malfunctions or you find any defects, please revert to the retail location you have purchased it from or contact an authorized BENRUBI Service Centre. To find the nearest authorized BENRUBI Service Centre, visit our website [www.benrubi.gr](http://www.benrubi.gr). It is in the discretion of BENRUBI Company to replace or repair the defective product.

- The warranty does not cover damages resulting from normal wear, breakage, scaling, improper installation or maintenance of the product, mishandling, abnormal working conditions, failure to implement the instructions, conversion or repair of the product by an unauthorized technician who does not belong to the BENRUBI Service Centers.

Also, the warranty does not cover the following indicative factors:

- Stains, discoloration or scratches.
- Burns due to exposure to heat or flame.
- Damage from thermal shock (sudden temperature change or change of voltage).

***FOR MORE INFORMATION PLEASE CONTACT:***

**(NEW) H. BENRUBI & FILS SA**

27 Aghiou Thoma str, GR15124, Maroussi – Athens,

Tel. /Customer Support: +30210 6156400

e-mail: [benrubi-sda@benrubi.gr](mailto:benrubi-sda@benrubi.gr)

