

Consignes de sécurité	p.2	FR
Safety instructions	p.8	EN
Sicherheitshinweise	p.14	DE
Veiligheidsvoorschriften	p.20	NL
Advertencias de seguridad	p.26	ES
Instruções de segurança	p.32	PT
Istruzioni di sicurezza	p.38	IT
Güvenlik talimatları	p.44	TR
Bezpečnostní pokyny	p.50	CS
Bezpečnostné pokyny	p.56	SK
Ohutuseeskirjad	p.62	ET
Saugos patarimai	p.67	LT
Drošības norādījumi	p.72	LV
Инструкции за безопасност	p.78	BG
Instrucțiuni de siguranță	p.84	RO
Varnostni nasveti	p.90	SL
Sigurnosne upute	p.95	HR
Sigurnosne upute	p.101	BS
Bezbednosna Uputstva	p.106	SR
Інструкції з техніки безпеки	p.112	UK
Biztonsági utasítások	p.118	HU
إرشادات من أجل السلامة	p.124	AR
ΟΔΗΓΙΕΣ ΑΣΦΑΛΕΙΑΣ	p.128	EL

CONSIGNES DE SÉCURITÉ

Pour votre sécurité, cet appareil est conforme aux normes et réglementations applicables.

- Cet appareil est uniquement réservé à l'usage ménager et domestique.
- Lisez attentivement ces conseils de sécurité. Une utilisation non appropriée ou non conforme au mode d'emploi dégraderait la marque de toute responsabilité.
- Votre aspirateur est un appareil électrique : il doit être utilisé dans des conditions normales d'utilisation.
- Ne pas utiliser l'appareil s'il est tombé et présente des détériorations visibles ou des anomalies de fonctionnement. Dans ce cas ne pas ouvrir l'appareil, mais l'envoyer au Centre Services agréés le plus proche de votre domicile, car des outils spéciaux sont nécessaires pour effectuer toute réparation afin d'éviter un danger.
- Les réparations ne doivent être effectuées que par des spécialistes avec des pièces détachées d'origine : réparer un appareil soi-même peut constituer un danger pour l'utilisateur. N'utiliser que des accessoires garantis d'origine (filtres, batteries...).
- Warning: [Use only with – designation – charger]
MISE EN GARDE : Pour le rechargement de la batterie, utiliser uniquement l'unité d'alimentation amovible (chargeur) et sa fixation murale fournies avec l'appareil (page 134).
- La batterie doit être retirée de l'appareil avant que celui-ci ne soit mis au rebut.
- L'appareil doit être déconnecté du réseau d'alimentation lorsqu'on retire la batterie.
- La batterie doit être éliminée de façon sûre.
- Le câble ou le cordon flexible externe de ce transformateur ne peut être remplacé; si le cordon est endommagé ou ne fonctionne pas, le transformateur doit être mis au rebut : n'utilisez pas de bloc d'alimentation amovible (chargeur) autre que le modèle fourni par le fabricant et contactez le service clientèle ou votre centre de service agréé le plus proche (utilisation d'un bloc d'alimentation amovible universel (chargeur) annule la garantie)

- 
- Si les broches des pièces de la fiche sont endommagées, le bloc d'alimentation doit être mis au rebut.
- Ne jamais tirer sur le cordon électrique pour débrancher l'unité d'alimentation amovible (chargeur).
 - Eteignez toujours l'appareil avant l'entretien ou le nettoyage.
 - Eloignez les cheveux, les vêtements amples, les doigts et toute autre partie du corps des ouvertures et des pièces mobiles de l'appareil, notamment de la brosse rotative. Ne dirigez pas le flexible*, le tube ou les accessoires vers les yeux ou les oreilles et ne les portez pas à la bouche.
 - Eteignez toujours l'appareil avant de brancher ou de débrancher la brosse motorisée.
 - Ne touchez pas aux parties rotatives sans avoir arrêté et débranché l'aspirateur.
 - N'aspirez pas de surfaces mouillées, d'eau ou de liquides quelle que soit leur nature, de substances chaudes, de substances ultrafines (plâtre, ciment, cendres...), de gros débris tranchants (verre), de produits nocifs (solvants, décapants...), agressifs (acides, nettoyeurs...), inflammables et explosifs (à base d'essence ou d'alcool).
 - Ne plongez jamais l'appareil dans l'eau, ne projetez pas d'eau sur l'appareil et ne l'entrez pas à l'extérieur.
 - Pour la mise en marche, la mise en charge, le nettoyage et la maintenance du produit se reporter au guide d'utilisation.
 - Pour les pays soumis aux réglementations Européennes (marquage CE) : Cet appareil peut être utilisé par des enfants âgés de 8 ans et plus et les personnes manquant d'expérience et de connaissances ou dont les capacités physiques, sensorielles ou mentales sont réduites, si elles ont été formées et encadrées quant à l'utilisation de manière sûre et connaissent les risques encourus. Les enfants ne doivent pas jouer avec l'appareil. Le nettoyage et l'entretien par l'utilisateur ne doit pas être fait par des enfants sans surveillance. Tenir l'appareil et son unité d'alimentation amovible (chargeur) hors de la portée des enfants de moins de 8 ans.

- Pour les autres pays, non soumis aux réglementations Européennes: Cet appareil n'est pas prévu pour être utilisé par des personnes (y compris les enfants) dont les capacités physiques, sensorielles ou mentales sont réduites, ou des personnes dénuées d'expérience ou de connaissance, sauf si elles ont pu bénéficier, par l'intermédiaire d'une personne responsable de leur sécurité, d'une surveillance ou d'instructions préalables concernant l'utilisation de l'appareil. Il convient de surveiller les enfants pour s'assurer qu'ils ne jouent pas avec l'appareil.
- Maintenir l'appareil éloigné des enfants.
- En cas de courtes pauses d'aspiration, pour des raisons de sécurité ne placez pas le produit en position instable (notamment en appui sur un mur, sur une table ou sur un dossier de chaise).
- Stocker l'aspirateur dans un lieu sécurisé (voir la notice utilisateur). Stocker votre produit sur sa base de charge*.

A LIRE AVANT LA PREMIÈRE UTILISATION

- L'aspirateur à main est la base du produit. Il se transforme en aspirateur balai au moyen de son tube et de la tête d'aspiration.
 - Vérifiez que la tension d'utilisation (voltage) indiquée sur la plaque signalétique du chargeur de votre aspirateur corresponde bien à celle de votre installation. Toute erreur de branchement peut causer un dommage irréversible au produit et annule sa garantie.
 - Il convient de remettre l'aspirateur en charge après usage afin de le rendre toujours disponible avec la batterie chargée afin de bénéficier de ses performances et de son autonomie de façon optimum.
 - En cas d'absence prolongée (vacances...), il est préférable de débrancher le chargeur de la prise secteur. Dans ce cas il peut y avoir une diminution d'autonomie due à l'autodécharge.
 - N'aspirez pas de gros débris qui risquent de bloquer l'entrée d'air et de l'endommager.
- Selon modèle :
- Ne passez pas l'électrobrosse sur des tapis à poils longs, en poils d'animaux ou sur des franges.
 - La vitesse "Min/ECO" pour l'aspiration des tapis et moquettes épais ou délicats et des surfaces fragiles. Remarque : vérifier régulièrement que les roues du suceur soient propres.
 - La vitesse "BOOST" pour la meilleure performance de nettoyage sur tous types de sols en cas de fort encrassement. Remarque : si le produit adhère trop à la surface, repassez l'interrupteur en position "Min/ECO" ou relâcher le bouton BOOST pour repasser en vitesse "ECO".
 - Ne faites pas fonctionner votre aspirateur sans filtre de protection du moteur.
 - Ne pas laver les éléments du bac à poussière ou le filtre de protection du moteur dans un lave vaisselle.

CONSIGNES DE SÉCURITÉ RELATIVES À LA BATTERIE

- Cet appareil contient des accumulateurs (Lithium-Ion) qui pour des raisons de sécurité sont seulement accessibles par un réparateur professionnel. Lorsque

la batterie n'est plus capable de maintenir la charge, le bloc de batteries (Lithium-Ion) doit donc être retiré. Pour remplacer les accumulateurs, adressez-vous au Centre Services Agréés le plus proche.

- Les batteries doivent être manipulées avec soin. Ne mettez pas les batteries dans la bouche. Vous devez prendre soin de ne pas créer de courts-circuits dans les batteries en insérant des objets métalliques à leurs extrémités. Si un court-circuit se produit, la température des batteries risque de monter dangereusement et peut causer des brûlures sérieuses voire même prendre feu. En cas de fuite de la batterie et de contact, ne frottez ni les yeux, ni les muqueuses. Lavez vous les mains et rincez l'œil à l'eau claire. Si l'inconfort persiste, consultez votre médecin.

- **ATTENTION** - La batterie utilisée dans cet appareil peut présenter un risque d'incendie ou de brûlure chimique si elle est mal utilisée. Elle ne doit pas être démontée, court-circuitée, stocké < 0°C et > 45°C ou incinérée. Tenez-la hors de la portée des enfants. Ne la démontez pas et ne la jetez pas au feu.

- Si l'appareil doit être inutilisé pendant une longue période, les piles doivent être retirées

Conformément à la réglementation en vigueur, tout appareil hors d'usage doit être déposé dans un Centre de Services agréés qui se chargera d'en gérer l'élimination.

Aidons à protéger l'environnement.



① Votre appareil est conçu pour fonctionner pendant de nombreuses années. Mais lorsque vous décidez de le remplacer, n'oubliez pas de réfléchir à la manière dont vous pouvez contribuer à protéger l'environnement en lui permettant d'être réutilisé, recyclé ou récupéré d'une autre manière. Les déchets d'équipements électriques et électroniques peuvent contenir des substances nocives pouvant nuire à l'environnement et à la santé humaine.

Cette étiquette indique que ce produit ne doit pas être jeté avec les ordures ménagères. Apportez-le à un point de collecte, chez le distributeur lors de l'achat d'un nouveau produit équivalent ou dans un centre de service agréé pour traitement.

Avant de jeter l'appareil, retirez la batterie et jetez-la conformément aux lois locales et aux dispositions locales.

Si vous avez des questions, veuillez contacter votre revendeur de produits qui pourra vous dire quoi faire.



Points de collecte sur www.quefairedemesdechets.fr
Privilégiez la réparation ou le don de votre appareil !

Selon modèle :

PROBLÈMES	CAUSES POSSIBLES	SOLUTIONS
Le chargeur chauffe		Il s'agit d'un phénomène tout à fait normal. L'aspirateur peut rester connecté au chargeur en permanence sans aucun risque.
Le chargeur est connecté mais votre appareil ne charge pas	Le chargeur est mal connecté à l'appareil ou est défaillant.	Vérifiez que le chargeur est bien connecté ou adressez-vous à un Centre de Services Agréés pour faire changer le chargeur.

Votre appareil s'arrête pendant son fonctionnement et le(s) voyant(s) de charge clignote(ent) très rapidement	Votre appareil est peut-être en surchauffe.	Arrêtez l'appareil et laissez l'appareil refroidir pendant au moins 1 heure.
L'appareil s'est arrêté après que le voyant de charge ait clignoté	L'appareil est déchargé.	Rechargez l'aspirateur.
L'électrobrosse fonctionne moins bien ou fait un bruit anormal	La brosse rotative ou le flexible sont obstrués.	Arrêtez l'aspirateur et nettoyez-les.
	La brosse est usée.	Adressez-vous à un Centre de Services Agréés pour faire changer la brosse.
	La courroie est usée.	Adressez-vous à un Centre de Services Agréés pour faire changer la courroie.
L'électrobrosse s'arrête en cours d'aspiration	La sécurité thermique a fonctionné.	Arrêtez l'aspirateur. Vérifiez qu'aucun élément ne gêne la rotation de la brosse, si c'est le cas retirez l'élément bloquant et nettoyez l'électrobrosse, puis remettez l'aspirateur en marche.
Votre aspirateur aspire moins bien, fait du bruit, siffle	Le tube ou le flexible sont partiellement bouchés.	Débouchez-les.
	Le réceptacle à poussière est plein.	Videz-le et nettoyez-le.
	Le bac à poussière est mal positionné.	Remplacez-le correctement.
	La tête d'aspiration est encrassée.	Démontez l'électrobrosse et nettoyez-la.
	Le filtre de protection du moteur est saturé.	Nettoyez-le.
A la mise en charge de l'aspirateur, le(s) voyant(s) de charge clignote(nt) en rouge ou très rapidement.	Ce n'est pas le bon chargeur ou celui-ci est défectueux.	Adressez-vous à un Centre de Services Agréés pour faire changer le chargeur.
La LED rouge du produit clignote pendant l'usage	La brosse de la tête d'aspiration est bloquée.	Arrêtez l'aspiration et vérifiez qu'aucun élément ne bloque la rotation de la brosse.
	Température de la batterie est trop élevée.	Laissez reposer le produit 30min. Si le problème persiste, changez la batterie.
	Les connecteurs du tube et/ou de la tête d'aspiration sont sales ou endommagés.	Nettoyez à l'aide d'un chiffon les connecteurs du tube et de la tête d'aspiration.
	Le moteur d'aspiration est hors d'usage.	Adressez-vous à un Centre de Services Agréés pour faire réparer votre appareil.

Merci de conserver ce mode d'emploi.

SAFETY INSTRUCTIONS

Read the safety instructions first before using your product and keep them in a safe place for future reference. For your safety, this appliance complies with all existing standards and regulations.

- This product has been designed for domestic use only. Any commercial use, inappropriate use or failure to comply with the instructions, the manufacturer accepts no responsibility and the guarantee will not apply.
- Read these safety tips carefully. The manufacturer shall not be held liable for improper use or failure to comply with these instructions.
- Your vacuum cleaner is an electrical appliance: it should be used in normal operating conditions.
- Do not use the appliance if it has been dropped and there is visible damage to it, or if it fails to function normally. In this case do not open the appliance, but contact Customer Support or an approved Service Centre.
- Repairs must only be carried out by specialists using original spare parts: it may be dangerous for users to try to repair appliances themselves. Use only guaranteed original spare parts (filters, batteries, etc.).
- Warning: [Use only with – designation – charger]
WARNING: To recharge the battery, please use only the power unit (charger) and its wall-mount base included with the appliance (page 134).
- Please remove the battery before discarding it.
- Please ensure that the appliance is unplugged before taking out the battery.
- Please ensure the battery is disposed of safely.
- The external flexible cable or cord of this transformer cannot be replaced; if the cord is damaged or does not work, the transformer shall be scrapped : do not use any detachable power unit (charger) other than the model provided by the manufacturer and contact Customer Support or your nearest approved Service Centre (use of a universal detachable power unit (charger) voids the guarantee).



If the pins of the plug parts are damaged, the plug-in power supply shall be scrapped.

- Never pull the electric cord to disconnect the detachable power unit (charger).
- Always switch off the appliance before maintenance or cleaning.
- Keep hair, loose clothing, fingers, and other body parts away from the appliance's openings and moving parts, especially the rotating brush. Don't direct the tube, the hose or the accessories towards your eyes or ears and keep away from your mouth.
- Always turn off the appliance before connecting or disconnecting the motorised brush.
- Do not touch the rotating parts without stopping and disconnecting the appliance.
- Do not vacuum wet surfaces, water or any type of liquids, hot substances, super smooth substances (plaster, cement, ashes, etc.), large sharp items of debris (glass), hazardous products (solvents, abrasives, etc.), aggressive products (acids, cleaning products, etc.), inflammable and explosive products (oil or alcohol based).
- Never immerse the appliance in water or any other liquid; do not spill water on the appliance and do not store it outside.
- For product start-up, charging, cleaning and maintenance, please refer to the user guide.
- For countries subject to EU regulations (CE marking): This appliance can be used by children aged 8 years and above and persons with reduced physical, sensory or mental capabilities or who lack experience and knowledge if they have been given supervision or instruction concerning safe use and understand the hazards involved. Children should not be allowed to play with the appliance. Children should not clean or perform maintenance on the appliance unless they are supervised by a responsible adult. Keep the appliance and its charger out of the reach of children under 8 years old.

EN

- For other countries not subject to EU regulations: This appliance is not designed for use by people (including children) with reduced physical, sensory or mental capabilities or by people with no prior knowledge or experience, unless they have had supervision or previous instructions relating to the use of the appliance, from a person responsible for their safety. Children must be supervised to ensure that they do not play with the appliance.
- Keep the appliance away from children.
- In case of short vacuum breaks, for safety reasons do not place the product in an unstable position (in particular by resting on a wall, on a table or on a chair backrest).
- Store the vacuum cleaner in a secure place (see user's guide). Store the product on its charging base*.

PLEASE READ BEFORE USE

- The handheld vacuum cleaner is the base of the product. It can be transformed into a handstick vacuum cleaner by adding the tube and the head.
 - Ensure that the voltage indicated on the rating plate of your vacuum cleaner's charger is the same as your power supply voltage. Any connection error could cause irreversible damage to the product and invalidate the guarantee.
 - The vacuum cleaner should always be put back on charge after use to ensure that it is always available with a fully charged battery and with optimal performances.
 - However, it is best to unplug it in the event of prolonged absence (holidays, etc), in which case, there may be a decrease in autonomy because of self-discharging.
 - Do not vacuum large items that may clog and damage the air inlet.
- Depending on model:
- Do not use the power-brush on deep pile carpet, animal hair or fringes.
 - Switch to "Min/ECO" to vacuum thick or delicate carpets and rugs and fragile surfaces. Note: check regularly that the nozzle wheels are clean.
 - Switch to "BOOST" for optimum performance on all types of very dirty floors. Note: If the appliance sticks to the surface too much, switch back to "Min/ECO".
 - Do not use your vacuum without a motor protection filter.
 - Do not wash the dust collector components or the motor protection filter in a dishwasher.

BATTERY SAFETY INSTRUCTIONS

- This unit contains batteries (Lithium Ion) which for safety reasons are only accessible by a professional repairer. When the battery is no longer able to hold the charge, the battery pack (Lithium Ion) should be removed. To replace the batteries, contact your

nearest Approved Service Centre. Do not replace a block of rechargeable batteries with non-rechargeable batteries. To change the batteries, please contact an Approved Services Centre.

- The batteries are designed for indoor use only. Never immerse them in water. The batteries must be handled with care. Do not put batteries in your mouth. Do not let batteries touch other metal objects (rings, nails, screws, etc). You must take care not to create short circuits in the batteries by inserting metal objects at their ends. If a short circuit occurs, the battery temperature may rise dangerously and can cause serious burns or even catch fire. If the batteries leak and in case of contact, do not rub your eyes or any mucous membranes. Wash your hands and rinse your eyes with clean water. If the discomfort persists, consult your doctor.

• **WARNING** - The battery used in this appliance may present risk of fire or chemical burn if used incorrectly. It should not be disassembled, short-circuited or stored at $< 0^{\circ}\text{C}$ and $> 45^{\circ}\text{C}$ or incinerated. Keep out of the reach of children. Do not disassemble it or throw it in fire.

- If the appliance is to be stored unused for a long period, the batteries should be removed.

ENVIRONMENT

In accordance with existing regulation, any end-of-life appliances must be taken to an approved Service Centre which will take responsibility for managing their disposal.

Let's help protect the environment.



① Your device is designed to work for many years. But when you decide to replace it, don't forget to think about how you can help protect the environment by allowing it to be reused, recycled or recovered in some other way. Waste electrical and electronic equipment may contain harmful substances that can cause harm to the environment and human health.

This label indicates that this product must not be disposed of with household waste. Take it to a collection point, to the distributor when buying a new equivalent product, or an approved service center for processing.

Before disposing of the device, remove the battery and dispose of it in accordance with local laws and local arrangements.

If you have any questions, please contact your product dealer who can tell you what to do.

PROBLEMS WITH YOUR APPLIANCE?

Depending on model:

EN

PROBLEMS	POSSIBLE CAUSES	SOLUTIONS
The charger becomes hot		This is perfectly normal. The vacuum cleaner can remain permanently connected to the charger without any risk.
The charger is connected but your appliance is not charging	The charger is not properly connected to the appliance or is faulty.	Check that the charger is properly connected or contact an Approved Service Centre to change the charger.

Your appliance stops during operation and the charge light(s) flash(es) very quickly	Your appliance may be overheating.	Stop the appliance and leave it to cool down for at least 1 hour.
The charge light flashes and the appliance stops	The appliance has lost its charge.	Recharge the vacuum cleaner.
The power-brush is not working properly or makes a noise	The rotating brush or hose is obstructed.	Stop the vacuum cleaner and clean them.
	The brush is worn.	Contact an Approved Service Centre to change the brush.
	The belt is worn.	Contact an Approved Service Centre to change the belt.
The power-brush stops during use of the vacuum cleaner	The heat safety device has come on.	Stop the vacuum cleaner. Check that nothing is obstructing the rotation of the brush; if there is an obstruction, remove it and clean the power-brush, then turn on the vacuum cleaner.
Your vacuum cleaner suction is not working properly or is making a whistling noise	The tube or hose is partially blocked.	Unblock them.
	The dust collector is full.	Empty it and clean it.
	The dust collector is not properly fitted.	Re-position it correctly.
	The suction head is dirty.	Remove the power-brush and clean it.
When the vacuum cleaner is charged, the charge light(s) flash(es) red or very quickly.	The motor protection filter is full.	Clean it.
	The correct charger is not being used or the charger is faulty.	Contact an Approved Service Centre to change the charger.
The red LED on the product flashes during use	The suction head brush is blocked.	Stop vacuuming and check that there is nothing blocking the rotation of the brush.
	The battery temperature is too high.	Leave the product to rest for 30 minutes. If the problem persists, replace the battery.
	The tube and/or suction head connectors are dirty or damaged.	Clean the tube and suction head connectors with a cloth.
	The suction motor is not working.	Contact an Approved Service Centre to have your appliance repaired.

Please keep this user manual.

Lesen Sie die Sicherheitshinweise, bevor Sie das Produkt verwenden, und bewahren Sie sie an einem sicheren Ort auf, um sie später zu Rate zu ziehen. Zu Ihrer Sicherheit entspricht dieses Gerät allen bestehenden Normen und Vorschriften.

- Dieses Produkt wurde ausschließlich für den Privatgebrauch entwickelt. Bei jeglicher kommerzieller Nutzung, unangemessener Verwendung oder Nichteinhaltung der Anweisungen übernimmt der Hersteller keine Verantwortung und die Garantie gilt nicht.
 - Lesen Sie diese Sicherheitstipps sorgfältig durch. Der Hersteller haftet nicht für unsachgemäße Verwendung oder die Nichteinhaltung dieser Anweisungen.
 - Ihr Staubsauger ist ein elektrisches Gerät: Er sollte unter normalen Betriebsbedingungen verwendet werden.
 - Verwenden Sie das Gerät nicht, wenn es heruntergefallen ist und sichtbare Schäden aufweist oder nicht ordnungsgemäß funktioniert. Öffnen Sie in diesem Fall das Gerät nicht, sondern wenden Sie sich an den Kundendienst oder ein autorisiertes Service Center.
 - Reparaturen dürfen nur von Fachleuten durchgeführt werden, die Originalersatzteile verwenden: Es kann gefährlich sein, als Benutzer Geräte selbst zu reparieren. Verwenden Sie nur garantierte Originalersatzteile (Filter, Batterien usw.).
 - **Warning:** [Use only with – designation – charger]
- ACHTUNG:** Verwenden Sie zum Aufladen des Akkus nur das im Lieferumfang des Geräts enthaltene Netzteil (Ladegerät) und die im Lieferumfang enthaltene Wandhalterung (Seite 134).
- Entfernen Sie den Akku, bevor Sie ihn entsorgen.
 - Trennen Sie das Gerät vom Stromnetz, bevor Sie den Akku herausnehmen.
 - Stellen Sie sicher, dass der Akku sicher entsorgt wird.
 - Das externe flexible Kabel oder das Kabel dieses Transformators kann nicht ersetzt werden. Wenn das Kabel beschädigt ist oder nicht funktioniert, muss der Transformator entsorgt werden. Verwenden Sie kein anderes abnehmbares Netzteil (Ladegerät) als das vom Hersteller bereitgestellte Modell, und wenden Sie sich an den Kundendienst oder eine autorisierte

 Kundendienstzentrale in Ihrer Nähe. (Die Verwendung eines universalen abnehmbaren Netzteils (Ladegeräts) macht die Garantie ungültig.)

Wenn die Stifte der Steckerteile beschädigt sind, muss das Steckernetzteil entsorgt werden.

- Ziehen Sie niemals am Stromkabel, um das abnehmbare Netzteil (Ladegerät) vom Gerät zu trennen.
- Schalten Sie das Gerät immer aus, bevor Sie es warten oder reinigen.
- Halten Sie Haare, lose Kleidung, Finger und andere Körperteile von den Öffnungen und beweglichen Teilen des Geräts fern, insbesondere von der rotierenden Bürste. Richten Sie den Schlauch, den Schlauch oder das Zubehör nicht auf Ihre Augen oder Ohren, und halten Sie ihn vom Mund fern.
- Schalten Sie das Gerät immer aus, bevor Sie die motorgetriebene Bürste anschließen oder entfernen.
- Berühren Sie die rotierenden Teile nicht, ohne das Gerät vorher auszuschalten und vom Stromnetz zu trennen.
- Saugen Sie mit dem Geräte keine nassen Oberflächen, Wasser oder Flüssigkeiten, heiße Substanzen, extrem glatte Substanzen (Gips, Zement, Asche usw.), große scharfe Schuttteile (Glas), gefährliche Produkte (Lösungsmittel, Schleifmittel usw.), aggressive Produkte (Säuren, Reinigungsprodukte usw.), entzündliche und explosive Produkte (öl- oder alkoholbasiert) auf.
- Tauchen Sie das Gerät niemals in Wasser oder andere Flüssigkeiten; verschütten Sie kein Wasser auf das Gerät und verwahren Sie es nicht im Freien.
- Informationen zum Starten, Laden, Reinigen und Warten des Produkts finden Sie im Benutzerhandbuch.
- Für Länder, die EU-Vorschriften unterliegen (c-Kennzeichnung): Dieses Gerät kann von Kindern ab 8 Jahren und von Personen mit eingeschränkten körperlichen, sensorischen oder geistigen Fähigkeiten oder Personen verwendet werden, die keine Erfahrung und Kenntnisse haben, wenn sie beaufsichtigt oder in Bezug auf die sichere Verwendung geschult wurden, und die damit verbundenen Gefahren verstehen. Kinder dürfen nicht mit dem

Gerät spielen. Kinder dürfen das Gerät nur reinigen oder warten, wenn sie von einem verantwortlichen Erwachsenen beaufsichtigt werden. Bewahren Sie das Gerät und sein Ladegerät außerhalb der Reichweite von Kindern unter 8 Jahren auf.

• Für andere Länder, die nicht den EU-Vorschriften unterliegen: Dieses Gerät ist nicht dazu gedacht, von Personen (einschließlich Kindern) benutzt zu werden, deren körperliche, sensorische oder mentale Fähigkeiten eingeschränkt sind oder denen es an Erfahrung und Kenntnissen mangelt; es sei denn, sie wurden in die Benutzung des Gerätes unterwiesen und werden von einer für ihre Sicherheit verantwortlichen Person beaufsichtigt. Kinder müssen beaufsichtigt werden, um sicherzustellen, dass sie nicht mit dem Gerät spielen.

• Kinder vom Gerät fernhalten.

• Aus Sicherheitsgründen sollten Sie das Gerät nicht in einer instabilen Position platzieren (insbesondere nicht an der Wand, auf einem Tisch oder an einer Rückenlehne anlehnen).

• Lagern Sie den Staubsauger an einem sicheren Ort (siehe Benutzerhandbuch). Bewahren Sie das Gerät auf der Ladestation auf*.

BITTE VOR DER VERWENDUNG LESEN

• Der Handsauger ist die Basis des Produkts. Er kann durch Hinzufügen des Schlauchs und des Kopfes in einen Handstabsauger umgewandelt werden.

• Überprüfen Sie, ob die auf dem Typenschild Ihres Geräts angegebene Betriebsspannung (Volt) derjenigen Ihrer Elektroinstallation entspricht. Jeder Verbindungsfehler kann zu irreversiblen Schäden am Produkt und zum Erlöschen der Garantie führen.

• Der Staubsauger sollte nach der Verwendung immer wieder aufgeladen werden, um sicherzustellen, dass er immer mit einer vollständig geladenen Batterie und mit optimaler Leistung verfügbar ist.

• Bei längerer Abwesenheit (Urlaub usw.) ist es jedoch am besten, den Netzstecker aus der Steckdose zu ziehen. In diesem Fall kann es aufgrund der Selbstentladung zu einer Verringerung der Autonomie kommen.

• Saugen Sie keine großen Gegenstände, die den Lufteinlass verstopfen und beschädigen könnten.

Je nach Modell:

• Verwenden Sie die Powerbürste nicht auf hochflorigem Teppich, Tierhaaren oder Fransen.

• Wechseln Sie zu „Min/ECO“, um dicke oder empfindliche Teppiche und empfindliche Oberflächen zu saugen. Hinweis: Prüfen Sie regelmäßig, ob die Düsenräder sauber sind.

• Wechseln Sie zu „BOOST“ für optimale Leistung auf stark verschmutzten Böden aller Art. Hinweis: Wenn das Gerät zu stark an der Oberfläche haftet, wechseln Sie zurück zu „Min/ECO“.

• Verwenden Sie Ihren Staubsauger nicht ohne Motorschutzfilter.

• Die Staubbehälterteile oder den Motorschutzfilter nicht in einer Spülmaschine waschen.

SICHERHEITSHINWEISE ZUM AKKU

• Dieses Gerät enthält Akkus (Nickel-Metallhydrid oder Lithium-Ionen), zu denen aus Sicherheitsgründen nur qualifiziertes Fachpersonal Zugang hat. Wenn der Akku nicht mehr aufgeladen werden kann (Lithium-Ionen-Akku), sollte er entfernt werden. Wenden Sie sich für den Austausch von Akkus an Ihre nächste autorisierte Kundendienstzentrale. Wiederaufladbare Akkus dürfen nicht durch Einwegbatterien ersetzt werden. Wenden Sie sich für den Akkuwechsel an eine autorisierte Kundendienstzentrale.

• Die Akkus sind nur zur Verwendung im Innenbereich geeignet. Sie dürfen nie ins Wasser getaucht werden. Akkus müssen mit Sorgfalt behandelt werden. Nehmen Sie Akkus nicht in den Mund. Berühren Sie mit den Akkus keine anderen Metallgegenstände (Ringe, Nägel, Schrauben usw.). Achten Sie darauf, dass Sie die Akkus an den Polen nicht mit Metallgegenständen berühren und dadurch einen Kurzschluss hervorrufen. Bei einem Kurzschluss kann die Akku-Temperatur gefährlich ansteigen und zu ernsthaften Verbrennungen oder zu einem Brand des Akkus führen. Falls ein Akku ausläuft und Sie damit in Kontakt kommen, berühren Sie mit den Händen nicht Ihre Augen oder Schleimhäute. Waschen Sie Ihre Hände und spülen Sie Ihre Augen mit klarem Wasser. Suchen Sie bei Beschwerden einen Arzt auf.

• **WARNUNG** – Der in diesem Gerät verwendete Akku kann bei unsachgemäßem Gebrauch Feuer fangen oder Verätzungen hervorrufen. Er darf nicht zerlegt, kurzgeschlossen, bei unter 0 °C oder über 45 °C gelagert oder verbrannt werden. Von Kindern fernhalten. Nicht zerlegen und nicht ins Feuer werfen.

• Wenn das Gerät längere Zeit ungenutzt gelagert werden soll, sollten die Batterien entfernt werden.

UMGEBUNG

Nach bestehenden Vorschriften müssen Altgeräte zu einem zugelassenen Service Center gebracht werden, das die Verantwortung für die Entsorgung übernimmt.

BEDEUTUNG DES SYMBOLS „DURCHGESTRICHENE MÜLLTonne“



Das auf Elektro- und Elektronikgeräten regelmäßig abgebildete Symbol einer durchgestrichenen Mülltonne weist darauf hin, dass das jeweilige Gerät am Ende seiner Lebensdauer getrennt vom unsortierten Siedlungsabfall zu erfassen ist.

GETRENNTE ERFASSUNG VON ALTGERÄTEN

Elektro- und Elektronikgeräte, die zu Abfall geworden sind, werden als Altgeräte bezeichnet. Besitzer von Altgeräten haben diese einer vom unsortierten Siedlungsabfall getrennten Erfassung zuzuführen. Altgeräte gehören insbesondere nicht in den Hausmüll, sondern in spezielle Sammel- und Rückgabesysteme.

Die getrennte Entsorgung eines Haushaltsgerätes vermeidet mögliche negative Auswirkungen auf die Umwelt und die menschliche Gesundheit, die durch eine nicht vorschriftsmäßige Entsorgung bedingt sind. Zudem ermöglicht wird die Wiederverwertung der Materialien, aus denen sich das Gerät zusammensetzt, was wiederum eine bedeutende Einsparung an Energie und Ressourcen mit sich bringt.

Enthalten die Produkte Batterien und Akkus oder Lampen, die aus dem Altgerät zerstörungsfrei entnommen werden können, sind Sie als Endnutzer gesetzlich dazu verpflichtet, diese vor der Entsorgung zu entnehmen und getrennt als Batterie bzw. Lampe zu entsorgen.

MÖGLICHKEITEN DER RÜCKGABE VON ALTGERÄTEN

Besitzer von Altgeräten aus privaten Haushalten können diese bei den Sammelstellen der öffentlich-rechtlichen Entsorgungsträger oder bei den von Herstellern oder Vertreibern im Sinne des ElektroG eingerichteten Rücknahmestellen unentgeltlich abgeben. Auskünfte zur nächsten Abfallsammelstelle erhalten Sie beim Hersteller oder Händler

Datenschutz

Wir weisen alle Endnutzer von Elektro- und Elektronikaltgeräten darauf hin, dass Sie für das Löschen personenbezogener Daten auf den zu entsorgenden Altgeräten selbst verantwortlich sind.

PROBLEME MIT IHREM GERÄT?

Je nach Modell:

PROBLEME	MÖGLICHE URSACHEN	LÖSUNGEN
Das Ladegerät wird heiß		Das ist völlig normal. Das Ladegerät kann problemlos dauerhaft an den Staubsauger angeschlossen bleiben.
Das Ladegerät ist angeschlossen, aber das Gerät lädt nicht:	Das Ladegerät wurde nicht ordnungsgemäß an das Gerät angeschlossen oder ist defekt.	Überprüfen Sie, ob das Ladegerät ordnungsgemäß angeschlossen wurde oder wenden Sie sich an ein autorisiertes Service Center, um das Ladegerät auszutauschen.

DE

Das Gerät stoppt während des Betriebs, und die Ladeanzeige(n) blinkt/blinken sehr schnell	Ihr Gerät ist möglicherweise überhitzt.	Schalten Sie das Gerät aus, und lassen Sie es mindestens 1 Stunde lang abkühlen.
Die Ladeanzeige blinkt, und das Gerät hält an	Das Gerät hat seine Ladung verloren.	Laden Sie den Staubsauger auf.
Die Bürste funktioniert nicht richtig oder macht ein Geräusch	Die rotierende Bürste oder der Schlauch ist blockiert.	Stoppen Sie den Staubsauger und reinigen Sie ihn.
	Die Bürste ist verschlissen.	Wenden Sie sich an ein autorisiertes Service Center, um die Bürste zu wechseln.
	Der Riemen ist verschlissen.	Wenden Sie sich an ein autorisiertes Service Center, um den Riemen zu wechseln.
Die Power-Bürste stoppt während der Verwendung des Staubsaugers	Die Wärmeschutzvorrichtung ist eingeschaltet.	Stoppen Sie den Staubsauger. Stellen Sie sicher, dass nichts die Drehung der Bürste behindert. Wenn eine Blockierung vorliegt, entfernen Sie diese, reinigen Sie die Bürste und schalten Sie dann den Staubsauger ein.
Die Saugleistung des Staubsaugers ist nicht richtig, oder es ist ein Pfeifgeräusch zu hören	Das Rohr oder der Schlauch ist teilweise verstopft.	Beseitigen Sie die Blockade.
	Der Staubbehälter ist voll.	Leeren und reinigen Sie ihn.
	Der Staubbehälter wurde nicht richtig eingesetzt.	Positionieren Sie ihn korrekt.
	Der Saugkopf ist verschmutzt.	Entfernen Sie die Bürste und reinigen Sie sie.
Der Motorschutzfilter ist voll.		Reinigen Sie ihn.
Wenn der Staubsauger aufgeladen ist, blinkt die Ladeanzeige(n) sehr schnell oder rot.	Das richtige Ladegerät wird nicht verwendet oder das Ladegerät ist defekt.	Wenden Sie sich an ein autorisiertes Service Center, um das Ladegerät auszutauschen.
Die rote LED am Gerät blinkt während des Gebrauchs	Die Saugkopfbürste ist blockiert.	Stoppen Sie das Gerät und prüfen Sie, dass nichts die Drehung der Bürste blockiert.
	Die Batterietemperatur ist zu hoch.	Lassen Sie das Gerät 30 Minuten abkühlen. Wenn das Problem weiterhin besteht, tauschen Sie den Akku aus.
	Die Rohr- und/oder Saugkopfanschlüsse sind verschmutzt oder beschädigt.	Reinigen Sie die Rohr- und Saugkopfanschlüsse mit einem Tuch.
	Der Saugmotor funktioniert nicht.	Wenden Sie sich an ein autorisiertes Service Center, um Ihr Gerät reparieren zu lassen.

Bewahren Sie dieses Benutzerhandbuch auf.

VEILIGHEIDSINSTRUCTIES

Lees de veiligheidsinstructies door voordat u het product gaat gebruiken en bewaar deze, zodat u ze ook later nog kunt raadplegen. Voor uw veiligheid voldoet dit apparaat aan alle bestaande normen en voorschriften.

- Dit apparaat is uitsluitend geschikt voor huishoudelijk gebruik. Bij commercieel gebruik, onjuist gebruik of het niet naleven van de instructies aanvaardt de fabrikant geen verantwoordelijkheid en is de garantie niet geldig.
 - Lees deze veiligheidstips zorgvuldig door. De fabrikant is niet aansprakelijk voor onjuist gebruik of het niet naleven van deze instructies.
 - Uw stofzuiger is een elektrisch apparaat en moet onder normale omstandigheden worden gebruikt.
 - Gebruik het apparaat niet als het is gevallen en er zichtbare schade aan het apparaat is of als het niet naar behoren werkt. Open in dat geval het apparaat niet, maar neem contact op met de klantenservice of een erkend servicecentrum.
 - Reparaties mogen alleen worden uitgevoerd door experts die originele reserveonderdelen gebruiken. Het kan gevaarlijk zijn om het apparaat zelf te repareren. Gebruik uitsluitend originele reserveonderdelen met garantie (zoals filters en accu's).
 - Warning: [Use only with – designation – charger]
- WAARSCHUWING:** Gebruik alleen de voedingseenheid (oplader) en de wandhouder die bij het apparaat zijn geleverd (pagina 134) om de accu op te laden.
- Verwijder de accu voordat u deze weggooit.
 - Zorg ervoor dat de stekker van het apparaat uit het stopcontact is gehaald voordat u de accu verwijdert.
 - Voer de accu op een veilige manier af.
 - De externe, flexibele kabel of het snoer van deze transformator kan niet worden vervangen. Als het snoer is beschadigd of niet werkt, dient u de transformator weg te doen. Gebruik geen andere uitneembare voedingseenheid (oplader) dan het model dat door de fabrikant is geleverd en neemt u contact op met de klantenservice of het dichtstbijzijnde erkende servicecentrum (bij gebruik van een universele uitneembare voedingseenheid (oplader)



vervalt de garantie). Als de stekkerpinnen beschadigd zijn, dient u de voeding weg te doen.

- Trek nooit aan het netsnoer om de uitneembare voedingseenheid (oplader) los te koppelen.
- Schakel het apparaat altijd uit voordat u onderhouds- of schoonmaakwerkzaamheden uitvoert.
- Houd haar, losse kleding, vingers en andere lichaamsdelen uit de buurt van de openingen en bewegende onderdelen van het apparaat, met name de draaiende borstel. Richt de buis, slang of accessoires niet op uw ogen, oren of mond.
- Schakel het apparaat altijd uit voordat u de gemotoriseerde borstel aansluit of loskoppelt.
- Raak de draaiende onderdelen niet aan zonder het apparaat uit te zetten en de stekker uit het stopcontact te halen.
- Gebruik de stofzuiger niet op natte oppervlakken of voor het opzuigen van water of andere vloeistoffen, hete stoffen, gladde substanties (gips, cement, as enz.), grote, scherpe voorwerpen (glas), gevaarlijke producten (oplosmiddelen, schuurmiddelen enz.), agressieve producten (zuren, reinigingsproducten enz.), ontvlambare en explosieve producten (op basis van olie of alcohol).
- Dompel het apparaat nooit onder in water of een andere vloeistof, mors geen water op het apparaat en berg het niet buiten op.
- Raadpleeg de gebruikershandleiding voor het starten, opladen, reinigen en onderhouden van het product.
- Voor landen waar EU-regelgeving van toepassing is (CE-markering): Dit apparaat mag worden gebruikt door kinderen vanaf 8 jaar en door personen met verminderde lichamelijke, zintuiglijke of verstandelijke vermogens of door personen die geen kennis hebben van de bediening ervan, wanneer zij het apparaat onder toezicht gebruiken of zijn geïnstrueerd in het veilige gebruik ervan en zij de daaruit voortkomende gevaren begrijpen. Laat kinderen niet spelen met het apparaat. Het apparaat mag niet door kinderen worden gereinigd of onderhouden, tenzij dit onder toezicht van een verantwoordelijke volwassene gebeurt. Houd het apparaat en

de oplader buiten bereik van kinderen jonger dan 8 jaar.

- Voor landen waar EU-regelgeving niet van toepassing is: Dit apparaat is niet bedoeld voor personen (waaronder kinderen) met verminderde lichamelijke, zintuiglijke of verstandelijke vermogens of door personen die geen kennis hebben van de bediening ervan, tenzij zij het apparaat onder toezicht gebruiken of zijn geïnstrueerd in het veilige gebruik ervan en zij de daaruit voortkomende gevaren begrijpen. Houd toezicht op kinderen zodat ze niet met het apparaat spelen.
- Houd het apparaat buiten bereik van kinderen.
- Wanneer u kort pauzeert met het gebruik van het apparaat, dient u het om veiligheidsredenen niet in een onstabiele positie te plaatsen (zoals tegen een muur, een tafel of de rugleuning van een stoel).
- Bewaar de stofzuiger op een veilige plaats (raadpleeg de gebruikershandleiding). Berg het product op in het oplaadstation*.

LEES DIT VOORDAT U HET APPARAAT GEBRUIKT

- De draagbare stofzuiger vormt de basis van het product. Deze kan worden omgevormd tot een handstofzuiger door de buis en zuigmond toe te bevestigen.
- Controleer of de spanning (voltage) op het identiteitsplaatje van de oplader van uw stofzuiger overeenkomt met de netspanning. Elke verbindingfout kan onherstelbare schade aan het product veroorzaken en de garantie doen vervallen.
- Plaats de stofzuiger altijd terug op het oplaadstation zodat u altijd met een volle accu kunt werken. Dit biedt de beste prestaties.
- Het is echter het beste om de stekker uit het stopcontact te halen in geval van langdurige afwezigheid (zoals vakanties). In dat geval kan de functionaliteit afnemen door zelfontlading.
- Gebruik de stofzuiger niet voor grote voorwerpen die de luchtinlaat kunnen belemmeren. Afhankelijk van model:
 - Gebruik de turboborstel niet op hoogpolig tapijt, voor dierenhaar of aan randen.
 - Schakel over op "Min/ECO" voor het stofzuigen van dikke of dunne kleden en tapijten en fragiele oppervlakken. Opmerking: controleer regelmatig of de wieltjes van het mondstuk schoon zijn.
 - Schakel over op "BOOST" voor optimale prestaties op alle soorten zeer vervuilde vloeren. Opmerking: Schakel over op "Min/ECO" als het apparaat te sterk aan het oppervlak vastgezogen wordt.
 - Gebruik de stofzuiger niet zonder motorbeschermingsfilter.
 - Reinig de stofopvangbakken of het motorbeschermingsfilter niet in de vaatwasmachine.

VEILIGHEIDSINSTRUCTIES VOOR DE ACCU'S

- Deze unit bevat lithium-ion-batterijen en kan om veiligheidsredenen alleen door een professioneel reparateur worden geopend. Wanneer de batterijen niet meer worden opgeladen, dient het lithium-ion-batterijpakket verwijderd te worden. Neem contact op met het dichtstbijzijnde erkende servicecentrum als u de accu's wilt vervangen. Vervang een blok oplaadbare accu's niet door niet-oplaadbare batterijen. Neem contact op met een erkend servicecentrum als u de accu's wilt vervangen.
- De accu's zijn uitsluitend geschikt voor gebruik binnenshuis. Dompel de accu's nooit onder in water. De accu's moet voorzichtig worden behandeld. Stop geen accu's in uw mond. Zorg dat accu's niet in aanraking komen met andere metalen voorwerpen (zoals ringen, spijkers of schroeven). Zorg ervoor dat er geen kortsluiting in de accu's ontstaat door metalen voorwerpen bij de uiteinden te houden. Als er kortsluiting optreedt, kan de temperatuur van de accu's gevaarlijk oplopen met ernstige brandwonden of zelfs brand als mogelijk resultaat. Indien de batterijen lekken en u met de batterijvloeistof in contact komt, wrijf dan niet in uw ogen of andere slijmvliezen. Was uw handen en spoel uw ogen uit met schoon water. Als het ongemak aanhoudt, raadpleegt u uw arts.
- **WAARSCHUWING:** De accu die in dit apparaat wordt gebruikt, kan bij verkeerd gebruik brand of chemische brandwonden veroorzaken. De accu mag niet worden gedemonteerd, kortgesloten of opgeslagen bij temperaturen lager dan 0 °C en hoger dan 45 °C en mag niet worden verbrand. Buiten het bereik van kinderen houden. Haal de accu niet uit elkaar en gooi deze niet in vuur.
- Als het apparaat wordt opgeborgen voor een langere periode, dient u de accu te verwijderen.

NL

In overeenstemming met de bestaande regelgeving moeten alle apparaten die aan het einde van de levensduur zijn, naar een erkend servicecentrum worden gebracht dat verantwoordelijk is voor de afvoer.

Draag bij aan de bescherming van het milieu.



- ① Uw apparaat is ontworpen om jarenlang mee te gaan. Maar als u besluit om deze te vervangen, vergeet dan niet hoe u bij kunt dragen aan de bescherming van het milieu door het apparaat te laten herbruiken, te recyclen of op een andere manier te herstellen.

Afgedankte elektrische en elektronische apparatuur kan stoffen bevatten die schade kunnen toebrengen aan het milieu en de gezondheid van de mens.

Dit label betekent dat dit product niet met het gewone huishoudafval mag worden weggegooid. Breng het naar een inzamelpunt, naar een leverancier wanneer u een nieuw, vergelijkbaar product koopt of naar een goedgekeurd servicecenter zodat het kan worden verwerkt.

Verwijder de accu en doe deze weg in overeenstemming met de lokale wet- en regelgeving.

Als u vragen heeft, neemt u contact op met uw productverkoper die u verdere hulp kan bieden.

Afhankelijk van model:

PROBLEMEN	MOGELIJKE OORZAKEN	OPLOSSINGEN
De oplader wordt heet		Dit is normaal. De stofzuiger kan zonder risico aan de oplader blijven.
De oplader is gekoppeld, maar uw apparaat wordt niet opgeladen.	De oplader is niet goed gekoppeld aan het apparaat of is defect.	Controleer dat de oplader goed is aangesloten of neem contact op met een erkend servicecentrum om de oplader te vervangen.

Uw apparaat stopt tijdens het gebruik en de oplaadindicator(s) knippert/knipperen zeer snel	Uw apparaat raakt mogelijk oververhit.	Stop het gebruik en laat het apparaat minimaal 1 uur afkoelen.
De oplaadindicator knippert en het apparaat stopt	Het apparaat heeft geen vermogen meer.	Laad de stofzuiger weer op.
De krachtige borstel werkt niet naar behoren of maakt geluid.	De roterende borstel of buis worden geblokkeerd.	Stop met stofzuigen en maak deze onderdelen schoon.
	De borstel is versleten.	Neem contact op met een erkend servicecentrum om de borstel te vervangen.
	De riem is versleten.	Neem contact op met een erkend servicecentrum om de riem te vervangen.
De krachtige borstel stopt tijdens het gebruik van de stofzuiger.	De oververhittingsbeveiliging is aan.	Zet de stofzuiger uit. Controleer dat de borstel niet wordt geblokkeerd. Verwijder een eventuele blokkade en maak de borstel schoon. Zet de stofzuiger vervolgens weer aan.
De stofzuiger werkt niet naar behoren of maakt een fluitend geluid.	De slang of buis is gedeeltelijk geblokkeerd.	Verwijder de blokkade.
	De stofzuigerbak is vol.	Maak deze leeg en reinig hem.
	De stofzuigerbak is niet goed aangesloten.	Plaats deze opnieuw.
	De zuigmond is vuil.	Verwijder de krachtige borstel en reinig hem.
De motorbeschermingsfilter is vol.		Maak het filter schoon.
	De gebruikte oplader is niet de juiste of de oplader is defect.	Neem contact op met een erkend servicecentrum om de oplader te vervangen.
De rode ledlamp op het product knippert tijdens het gebruik.	De zuigmondborstel is geblokkeerd.	Stop met stofzuigen en controleer of niets de rotatie van de borstel verhindert.
	De batterijtemperatuur is te hoog.	Gebruik het product niet gedurende 30 minuten. Vervang de batterij indien het probleem aanhoudt.
	De slang- en/of zuigmondconnectors zijn vuil of beschadigd.	Maak de connectors schoon met een doek.
	De zuigmotor werkt niet.	Neem contact op met een erkend servicecentrum om het apparaat te vervangen.

Bewaar deze gebruikershandleiding.

INSTRUCCIONES DE SEGURIDAD

Lee las instrucciones de seguridad antes de utilizar el producto y guárdalas en un lugar seguro para futuras consultas. Para tu seguridad, este aparato cumple con todas las normas y regulaciones aplicables.

- Este producto se ha diseñado solo para uso doméstico. Cualquier uso comercial, uso inadecuado o incumplimiento de las instrucciones eximirá al fabricante de toda responsabilidad y la garantía no se aplicará.
- Lee estos consejos de seguridad detenidamente. El fabricante no será responsable del uso inadecuado o del incumplimiento de estas instrucciones.
- La aspiradora es un aparato eléctrico: debe utilizarse en las condiciones de funcionamiento normales.
- No utilices el aparato si se ha caído y hay daños visibles o si no funciona con normalidad. En este caso, no abras el aparato; ponte en contacto con el servicio de atención al cliente o con un servicio técnico oficial.
- Las reparaciones solo las deben realizar especialistas que utilicen piezas de repuesto originales, ya que puede resultar peligroso que los usuarios intenten reparar el aparato por sí mismos. Utiliza únicamente piezas de repuesto originales garantizadas (filtros, baterías, etc.).
- Warning: [Use only with – designation – charger]
ADVERTENCIA: Para recargar la batería, utiliza solamente la unidad de alimentación (cargador) y su base con soporte de pared que se incluyen con el aparato (página 134).
- Retira la batería antes de desecharla.
- Asegúrate de que el aparato está desenchufado antes de extraer la batería.
- Asegúrate de desechar la batería de forma segura.
- El cable flexible externo del transformador no se puede sustituir: si el cable está dañado o no funciona, el transformador debe desecharse: no utilices una unidad de alimentación extraíble (cargador) que no sea el modelo proporcionado por el fabricante y ponte en contacto con el servicio de atención al cliente o con el servicio técnico oficial

más cercano (el uso de una unidad de alimentación extraíble universal [cargador] anula la garantía).

- ⚠ Si las conexiones de las piezas del enchufe están dañadas, desecha la fuente de alimentación del enchufe.
- No tires nunca del cable eléctrico para desconectar la unidad de alimentación extraíble (cargador).
- Apaga siempre el aparato antes de realizar tareas de mantenimiento o limpieza.
- Mantén el pelo, la ropa suelta, los dedos y demás partes del cuerpo alejados de las aberturas y partes móviles del aparato, especialmente del cepillo giratorio. No dirijas el tubo, el tubo flexible o los accesorios hacia los ojos o las orejas y mantenlo alejado de la boca.
- Apaga siempre el aparato antes de conectar o desconectar el cepillo motorizado.
- No toques las piezas giratorias sin antes detener y desconectar el aparato.
- No aspire superficies mojadas, agua ni líquidos de ningún tipo, ni tampoco sustancias calientes, ultrafinas (yeso, cemento, cenizas, etc.), grandes residuos cortantes (vidrio), ni productos peligrosos (disolventes, abrasivos, etc.), agresivos (ácidos, productos de limpieza, etc.), inflamables y explosivos (a base de aceite o alcohol).
- No sumerjas nunca el aparato en agua ni otros líquidos; no viertas agua sobre el aparato ni lo guardes a la intemperie.
- Para la puesta en marcha, la carga, la limpieza y el mantenimiento del producto, consulta la guía del usuario.
- Para los países sujetos a la normativa de la UE (mercado CE): Este aparato puede ser utilizado por niños de 8 años o más y personas sin experiencia ni conocimientos o cuyas capacidades físicas, sensoriales o mentales son reducidas, siempre que cuenten con supervisión o información relativa a un uso seguro y conozcan los riesgos a los que se exponen. Los niños no deben jugar con el aparato. Los niños no deben realizar tareas de limpieza o mantenimiento en el aparato a menos que estén supervisados por un adulto responsable.

ES

Guarda el aparato y su cargador fuera del alcance de los niños menores de 8 años.

- Para otros países no sujetos a la normativa de la UE: Este aparato no está diseñado para ser utilizado por personas (esto incluye niños) sin experiencia ni conocimientos o cuyas capacidades físicas, sensoriales o mentales son reducidas, a menos que cuenten con supervisión o información relativa a un uso seguro del aparato, a cargo de una persona responsable de su seguridad. Deberá vigilarse a los niños para garantizar que no juegan con el aparato.
- Mantén el aparato alejado de los niños.
- Si vas a tomarte un descanso breve mientras usas el producto, por motivos de seguridad no lo coloques en una posición inestable (en concreto, apoyado en la pared, una mesa o el respaldo de una silla).
- Guarda la aspiradora en un lugar seguro (consulta la guía del usuario). El producto debe guardarse en su base de carga*.

LEER ANTES DE SU USO

- La aspiradora de mano es la base del producto. Se puede transformar en una aspiradora escoba añadiendo el tubo y el cabezal.
 - Asegúrate de que el voltaje indicado en la placa de características del cargador de la aspiradora es el mismo que el voltaje del suministro eléctrico. Cualquier error de conexión podría provocar daños irreversibles en el producto y anular la garantía.
 - Conviene recargar la aspiradora después de utilizarla para garantizar que siempre está disponible con la batería completamente cargada y con un rendimiento óptimo.
 - Sin embargo, es mejor desenchufarla en caso de ausencia prolongada (por ejemplo, vacaciones), en cuyo caso puede haber una disminución de la autonomía debido a la autodescarga.
 - No aspire objetos grandes que puedan atascar y dañar la entrada de aire.
- Según el modelo:
- No utilices el cepillo eléctrico en alfombras de pelo largo, pelo de animales o flecos.
 - Cambia a la posición "Min/ECO" para aspirar alfombras gruesas o delicadas y superficies frágiles. Nota: Comprueba periódicamente que las ruedas de la boquilla están limpias.
 - Cambia a la posición "BOOST" para un rendimiento óptimo en todo tipo de superficies muy sucias. Nota: Si el aparato se adhiere demasiado a la superficie, vuelve a cambiar a "Min/ECO".
 - No utilices la aspiradora sin un filtro protector del motor.
 - No laves los componentes del compartimento de polvo ni el filtro protector del motor en el lavavajillas.

INSTRUCCIONES DE SEGURIDAD DE LA BATERÍA

- Esta unidad contiene baterías (ion-litio). Por razones de seguridad, solo debe manipularlas un reparador profesional. Cuando la batería deje de cargarse, debe retirarse el bloque de baterías (ion-litio). Para sustituir las baterías, ponte en contacto con el servicio técnico oficial más cercano. No sustituyas un bloque de baterías recargables con baterías que no sean recargables. Para cambiar las baterías, ponte en contacto con el servicio técnico oficial.
- Las baterías se han diseñado exclusivamente para usarse en interiores. No sumerjas nunca las baterías en agua. Las baterías deben manipularse con cuidado. No te introduzcas las baterías en la boca. No dejes que las baterías entren en contacto con otros objetos metálicos (anillos, tornillos, tuercas, etc.). No trates de introducir objetos metálicos en las baterías, ya que puedes provocar un cortocircuito. Si se produce un cortocircuito, la temperatura de las baterías puede subir de forma peligrosa y provocar quemaduras graves, o incluso un incendio. En caso de que las baterías presenten fugas, no te frotes ni los ojos ni las mucosas. Lávate las manos y frótate los ojos con agua limpia. Si la molestia persiste, consulta a tu médico.
- **ADVERTENCIA:** La batería utilizada en este aparato puede presentar un riesgo de incendio o quemaduras químicas si se utiliza de manera inadecuada. No deberás desmontarla, cortocircuitarla, quemarla ni guardarla a menos de 0 °C o a más de 45 °C. Manténla fuera del alcance de los niños. No la desmontes ni la arrojes al fuego.
- Si el aparato no se va a utilizar durante un largo periodo de tiempo, quita las pilas.

MEDIOAMBIENTE

Conforme a la normativa vigente, los aparatos que hayan finalizado su vida útil deben llevarse a un servicio técnico oficial que se encargará de gestionar su eliminación.

Ayudemos a proteger el medio ambiente.



① Este dispositivo se ha diseñado para durar muchos años. Sin embargo, cuando decidas sustituirlo, piensa en cómo puedes ayudar a proteger el medio ambiente permitiendo que se reutilice, recicle o recupere de alguna otra forma. Los residuos de aparatos eléctricos y electrónicos pueden contener sustancias nocivas que pueden dañar el medio ambiente y la salud humana.

Esta etiqueta indica que este producto no debe desecharse con la basura doméstica. Llévalo a un punto de recogida, al distribuidor cuando compres un nuevo producto equivalente o a un centro de servicio autorizado para su procesamiento.

Antes de desechar el dispositivo, extrae la batería y deséchala de acuerdo con la legislación local y las normativas locales.

Si tienes alguna pregunta, ponte en contacto con el distribuidor del producto para que te indique qué hacer.

¿PROBLEMAS CON EL APARATO?

Según el modelo:

PROBLEMAS	CAUSAS POSIBLES	SOLUCIONES
El cargador se calienta.		Se trata de un fenómeno totalmente normal. La aspiradora puede estar conectada al cargador constantemente sin riesgos.
El cargador está conectado pero el aparato no se carga.	El cargador está mal conectado al aparato o está averiado.	Comprueba que el cargador está bien conectado o ponte en contacto con el servicio técnico oficial para cambiar el cargador.

El aparato se detiene durante el funcionamiento y las luces de carga parpadean muy rápido.	El aparato puede haberse recalentado.	Apaga el aparato y deja que se enfríe durante 1 hora, por lo menos.
La luz de carga parpadea y el aparato se detiene.	El aparato ha perdido la carga.	Recarga la aspiradora.
El cepillo eléctrico no funciona correctamente o hace ruido.	El cepillo giratorio o el tubo flexible están obstruidos.	Detén la aspiradora y límpialos.
	El cepillo está desgastado.	Ponte en contacto con el servicio técnico oficial para cambiar el cepillo.
	La correa está desgastada.	Ponte en contacto con el servicio técnico oficial para cambiar la correa.
El cepillo eléctrico se detiene durante el uso de la aspiradora.	Se ha encendido el dispositivo de seguridad térmica.	Detén la aspiradora. Comprueba que no haya nada que impida la rotación del cepillo; si hay alguna obstrucción, retíralo, limpia el cepillo eléctrico y, a continuación, enciende la aspiradora.
La aspiradora no funciona de forma adecuada o emite un silbido.	El tubo o el tubo flexible están parcialmente obstruidos.	Desatáscalos.
	El compartimento de polvo está lleno.	Vaciálo y lávalo.
	El compartimento de polvo está mal colocado.	Vuelve a colocarlo correctamente.
	El cabezal de aspiración está sucio.	Retira el cepillo eléctrico y límpialo.
	El filtro protector del motor está lleno.	Límpialo.
La aspiradora está cargada, las luces de carga parpadean en rojo o muy rápidamente.	No se está utilizando el cargador correcto o el cargador está defectuoso.	Ponte en contacto con un servicio técnico oficial para cambiar el cargador.
El LED rojo del producto parpadea durante el uso	El cepillo del cabezal de aspiración está obstruido.	Deja de aspirar y comprueba que no haya nada que impida la rotación del cepillo.
	La temperatura de la batería es demasiado alta.	Deja reposar el producto durante 30 minutos. Si el problema persiste, sustituye la batería.
	Los conectores del tubo o del cabezal de aspiración están sucios o dañados.	Limpia el tubo y los conectores del cabezal de aspiración con un paño.
	El motor de aspiración no funciona.	Ponte en contacto con un servicio técnico oficial para reparar el aparato.

Conserva este manual de usuario.

ES

INSTRUÇÕES DE SEGURANÇA

Leia primeiro as instruções de segurança antes de utilizar o produto e guarde-as num local seguro para referência futura. Para a sua segurança, este aparelho está em conformidade com todos os regulamentos e normas atuais.

- Este produto foi concebido apenas para uso doméstico. No caso de qualquer utilização comercial, utilização inadequada ou incumprimento das instruções, o fabricante rejeita qualquer responsabilidade e a garantia não é aplicável.
 - Leia atentamente estas dicas de segurança. O fabricante não se responsabiliza por uma utilização inadequada ou pelo incumprimento destas instruções.
 - O seu aspirador é um aparelho elétrico: deve ser utilizado em condições de funcionamento normais.
 - Não utilize a bateria se esta tiver caído e apresentar danos visíveis ou se a bateria não funcionar normalmente. Neste caso, não abra o aparelho, mas entre em contato com o apoio ao cliente ou um centro de assistência aprovado.
 - As reparações apenas podem ser realizadas por especialistas que utilizem peças sobresselentes originais: pode ser perigoso para os utilizadores tentar reparar a bateria por conta própria. Utilize apenas peças sobresselentes originais garantidas (filtros, baterias, etc.).
 - Warning: [Use only with – designation – charger]
- AVISO: Para recarregar a bateria, utilize apenas a fonte de alimentação (carregador) e o respetivo suporte de parede incluídos com o aparelho (página 134).
- Retire a bateria antes de a descartar.
 - Certifique-se de que o aparelho está desligado da corrente antes de retirar a bateria.
 - Certifique-se de que a bateria é eliminada em segurança.
 - O cabo da unidade de alimentação amovível (carregador) não pode ser substituído; se o cabo estiver danificado ou não funcionar, o carregador deve ser eliminado: não utilize qualquer fonte de alimentação amovível (carregador) que não seja o modelo fornecido pelo fabricante e contacte o

Centro de Contacto do Consumidor ou num dos Serviços de Assistência Técnica autorizado mais próximo [a utilização de uma unidade de alimentação amovível universal (carregador) anula a garantia].



Se os pinos da ficha estiverem danificados, a ficha de alimentação deve ser eliminada.

- Nunca puxe o fio elétrico para desligar a fonte de alimentação amovível (carregador).
- Desligue sempre o aparelho antes de efetuar a manutenção ou limpeza.
- Mantenha o cabelo, a roupa larga, os dedos e outras partes do corpo afastados das aberturas do aparelho e das peças móveis, especialmente da escova rotativa. Não aponte o tubo, a mangueira ou os acessórios para os olhos ou ouvidos e mantenha-os afastados da boca.
- Desligue sempre o aparelho antes de conectar ou desconectar a escova motorizada.
- Não toque nas partes rotativas antes de parar e desligar o aparelho.
- Não aspire superfícies molhadas, água ou líquidos de qualquer natureza, substâncias quentes, substâncias extremamente macias (gesso, cimento, cinzas, etc.), fragmentos grandes cortantes (vidro), produtos nocivos (solventes, decapantes, etc.), produtos agressivos (ácidos, detergentes, etc.) e produtos inflamáveis e explosivos (à base de óleo ou álcool).
- Nunca submerja o aparelho em água ou qualquer outro líquido; não verta água sobre o aparelho, nem o guarde no exterior.
- Para o arranque, carregamento, limpeza e manutenção do produto, consulte o manual do utilizador.
- Para países sujeitos aos regulamentos da UE (marcação CE): Este aparelho pode ser utilizado por crianças com idade igual ou superior a 8 anos e por pessoas com capacidades físicas, sensoriais ou mentais reduzidas, ou com falta de experiência e conhecimento, caso sejam supervisionadas

PT

ou instruídas quanto à utilização segura do aparelho e compreendam os perigos envolvidos. As crianças não devem brincar com o aparelho. As crianças não devem limpar nem realizar a manutenção do aparelho, a não ser que sejam supervisionadas por um adulto responsável. Mantenha o aparelho e o respetivo carregador fora do alcance de crianças com menos de 8 anos de idade.

- Para outros países não sujeitos aos regulamentos da UE: Este aparelho não foi concebido para ser utilizado por pessoas (incluindo crianças) com capacidades físicas, sensoriais ou mentais reduzidas, ou por pessoas sem experiência ou conhecimentos prévios, exceto se forem supervisionadas ou previamente instruídas sobre a utilização do aparelho pela pessoa responsável pela sua segurança. As crianças devem ser supervisionadas para garantir que não brincam com o aparelho.
- Mantenha o aparelho fora do alcance das crianças.
- No caso de pequenas pausas na aspiração, por motivos de segurança, não coloque o aparelho numa posição instável (em especial, apoiado numa parede, mesa ou nas costas de uma cadeira).
- Guarde o aspirador num local seguro (consulte o manual do utilizador). Guarde o aparelho na sua base de carregamento*.

LEIA ANTES DA UTILIZAÇÃO

- O aspirador portátil é a base do produto. Este pode ser transformado num aspirador vertical ao adicionar o tubo e a cabeça.
 - Certifique-se de que a tensão indicada na placa de características do carregador do seu aspirador corresponde à tensão da alimentação elétrica. Qualquer erro de ligação pode provocar danos irreversíveis ao produto e anular a garantia.
 - O aspirador deve ser sempre carregado de novo após a utilização para garantir que está sempre disponível com uma bateria totalmente carregada e com um desempenho ideal.
 - No entanto, é recomendado desconectá-lo em caso de ausência prolongada (férias, etc.), durante a qual pode ocorrer uma diminuição da autonomia devido à descarga automática.
 - Não aspire artigos grandes que possam obstruir e danificar a entrada de ar.
- Dependendo do modelo:
- Não utilize a escova motorizada em carpetes de pelo alto, pelos de animais ou franjas.
 - Mude para o modo "Mín./ECO" para aspirar carpetes e tapetes grossos ou delicados e superfícies frágeis. Nota: verifique regularmente se as rodas do bocal estão limpas.
 - Mude para o modo "IMPULSO" para obter o melhor desempenho em todos os tipos de pisos muito sujos. Nota: Se o aparelho ficar demasiado preso à superfície, mude novamente para o modo "Mín./ECO".
 - Não utilize o seu aspirador sem um filtro de proteção do motor.
 - Não lave os componentes do coletor de pó nem o filtro de proteção do motor na máquina de lavar loiça.

INSTRUÇÕES DE SEGURANÇA DA BATERIA

- Esta unidade contém baterias (iões de lítio) que, por motivos de segurança, apenas podem ser acedidas por um reparador profissional. Quando deixar de suportar a carga, a bateria (iões de lítio) deve ser removida. Para substituir as pilhas, contacte o nosso Centro de Assistência aprovado mais próximo. Não substitua um bloco de pilhas recarregáveis com pilhas não-recarregáveis. Para substituir as pilhas, contacte o nosso Centro de Assistência aprovado.
- As baterias são concebidas apenas para uso interno. Nunca as mergulhe em água. As baterias devem ser manuseadas com cuidado. Não coloque baterias na boca. Não permita que as baterias toquem em outros objetos metálicos (anéis, pregos, parafusos, etc.). Deve ter cuidado para não criar curto-circuitos nas baterias, inserindo objetos metálicos nas extremidades. Se ocorrer um curto-circuito, a temperatura da bateria pode subir perigosamente e provocar queimaduras graves ou até mesmo incendiar-se. Se as baterias vazarem e em caso de contacto, não esfregue os olhos ou quaisquer membranas mucosas. Lave as mãos e os olhos com água limpa. Se o desconforto persistir, consulte o seu médico.
- **AVISO** – A bateria utilizada neste aparelho pode apresentar risco de incêndio ou queimaduras químicas se for utilizada incorretamente. Não deve ser desmontada, armazenada a $< 0^{\circ}\text{C}$ e $> 45^{\circ}\text{C}$ ou incinerada, nem devem ser criados curtos-circuitos com a mesma. Mantenha fora do alcance das crianças. Não a desmonte nem atire para chamas.
- Se o aparelho for guardado para não ser utilizado durante um longo período de tempo, as baterias devem ser removidas.

AMBIENTE

De acordo com o regulamento existente, quaisquer aparelhos em fim de vida útil têm de ser levados para um centro de assistência aprovado, que será responsável pela gestão da sua eliminação.

Proteção do ambiente em primeiro lugar!



ⓘ O seu aparelho foi concebido para funcionar durante muitos anos. Mas quando decidir substituí-lo, não se esqueça de pensar em como pode ajudar a proteger o ambiente, permitindo que o aparelho seja reutilizado, reciclado ou recuperado de alguma outra forma. Os resíduos de equipamentos elétricos e eletrónicos podem conter substâncias nocivas que podem causar danos no ambiente e na saúde humana. Esta etiqueta indica que este produto não pode ser eliminado juntamente com o lixo doméstico. Entregue-o num ponto de recolha, no distribuidor, quando comprar um produto equivalente novo. Antes de eliminar o aparelho, retire a bateria e proceda à sua eliminação de acordo com a legislação e disposições locais. Em caso de dúvidas, entre em contacto com o seu distribuidor que lhe pode indicar o que deve fazer.

TEM PROBLEMAS COM O SEU APARELHO?

Dependendo do modelo:

PROBLEMAS	POSSÍVEIS CAUSAS	SOLUÇÕES
O carregador aquece		Isto é perfeitamente normal. O aspirador pode ficar ligado permanentemente ao carregador sem qualquer risco.
O carregador está conectado, mas o aparelho não está a carregar	O carregador não está devidamente conectado ao aparelho ou apresenta um defeito.	Verifique se o carregador está conectado corretamente ou contacte um centro de assistência aprovado para substituir o carregador.

O aparelho para durante o funcionamento e a(s) luz(es) de carga pisca(m) muito rapidamente	O seu aparelho pode estar a sobreaquecer.	Pare o aparelho e deixe-o arrefecer durante, pelo menos, 1 hora.
A luz de carga pisca e o aparelho para	O aparelho perdeu a carga.	Recarregue o aspirador.
A escova motorizada não funciona corretamente ou emite um ruído	A escova rotativa ou a mangueira está obstruída.	Pare o aspirador e limpe-a.
	A escova está gasta.	Contacte um centro de assistência aprovado para substituir a escova.
	A correia está gasta.	Contacte um centro de assistência aprovado para substituir a correia.
A escova motorizada para durante a utilização do aspirador	O dispositivo de segurança contra calor foi ligado.	Pare o aspirador. Verifique se algo está a obstruir a rotação da escova; se existir uma obstrução, retire-a, limpe a escova motorizada e, em seguida, ligue o aspirador.
A sucção do seu aspirador não está a funcionar devidamente ou emite um som sibilante	O tubo ou a mangueira estão parcialmente bloqueados.	Desbloqueie-os.
	O coletor de pó está cheio.	Esvazie-o e limpe-o.
	O coletor de pó não está devidamente instalado.	Reposicione-o corretamente.
	A cabeça de sucção está suja.	Retire a escova motorizada e limpe-a.
	O filtro de proteção do motor está cheio.	Limpe-o.
Quando o aspirador está carregado, a(s) luz(es) de carga pisca(m) a vermelho ou muito rapidamente.	Não está a ser utilizado o carregador correto ou o carregador está avariado.	Contacte um centro de assistência aprovado para substituir o carregador.
O LED vermelho no produto pisca durante a utilização	A escova da cabeça de sucção está bloqueada.	Pare de aspirar e certifique-se de que não existe nada a bloquear a rotação da escova.
	A temperatura da bateria é demasiado elevada.	Deixe o produto repousar durante 30 minutos. Se o problema persistir, substitua a bateria.
	Os conectores do tubo e/ou da cabeça de sucção estão sujos ou danificados.	Limpe os conectores do tubo e da cabeça de sucção com um pano.
	O motor de sucção não está a funcionar.	Contacte um centro de assistência aprovado para solicitar a reparação do seu aparelho.

Guarde este manual do utilizador.

AVVERTENZE DI SICUREZZA

Prima di utilizzare il prodotto, leggere le avvertenze di sicurezza e conservarle in un luogo sicuro per poterle consultare in futuro. Per la vostra sicurezza, questo apparecchio è conforme a tutti gli standard e le normative esistenti.

- Questo apparecchio è stato progettato per il solo uso domestico. Il fabbricante declina ogni responsabilità e la garanzia non verrà applicata per qualsiasi uso commerciale, inappropriato o per il mancato rispetto delle istruzioni.
 - Leggere attentamente i seguenti consigli di sicurezza. Un uso improprio o non conforme alle istruzioni libera il fabbricante da ogni responsabilità.
 - Questo aspirapolvere è un apparecchio elettrico: deve essere utilizzato in normali condizioni d'utilizzo.
 - Non utilizzare l'apparecchio se è caduto e presenta segni visibili di deterioramento o anomalie di funzionamento. In tal caso non aprire l'apparecchio, ma contattare il Servizio Clienti o un centro di assistenza autorizzato.
 - Le riparazioni devono essere effettuate esclusivamente da tecnici specializzati e con ricambi originali: riparare un apparecchio da sé può costituire un pericolo per l'utente. Usare esclusivamente parti di ricambio originali garantite (filtri, batterie...).
 - Warning: [Use only with – designation – charger]
- AVVERTENZA:** Per ricaricare la batteria, utilizzare solo l'unità di alimentazione rimovibile (caricabatterie) e la base montata a parete, entrambi forniti in dotazione (pagina 134).
- Prima dello smaltimento è necessario rimuovere la batteria.
 - Assicurarsi che l'apparecchio sia scollegato dalla presa di corrente prima di rimuovere la batteria.
 - Assicurarsi che la batteria sia smaltita in modo sicuro.
 - Il cavo flessibile esterno o il cavo dell'unità di alimentazione non possono essere sostituiti; se il cavo dell'unità di alimentazione (caricabatteria) è danneggiato o non funziona, non utilizzare altre unità di alimentazione amovibili (caricabatteria) diverse dal modello fornito dal fabbricante e rivolgersi al Servizio clienti o al più vicino centro di assistenza

autorizzato (l'uso di un'unità di alimentazione amovibile o caricabatteria universale annulla la garanzia).



Se i pin della spina dovessero essere danneggiati, la presa di corrente a innesto dovrà essere smaltita.

- Non tirare mai il cavo elettrico per scollegare l'unità di alimentazione amovibile (caricabatteria).
- Spegnerne sempre l'apparecchio prima di procedere alla manutenzione o alla pulizia.
- Tenere i capelli, gli indumenti ampi, le dita e tutte le altre parti del corpo lontani dalle aperture e dai componenti mobili dell'apparecchio, in particolare dalla spazzola rotante. Non dirigere il tubo flessibile, il tubo rigido o gli accessori verso gli occhi o le orecchie e non avvicinarli alla bocca.
- Spegnerne sempre l'apparecchio prima di collegare o scollegare la spazzola motorizzata.
- Non toccare le parti rotanti senza aver spento e scollegato l'apparecchio dalla presa di corrente.
- Non aspirare su superfici bagnate d'acqua o di altro tipo di liquido, su sostanze calde, su sostanze ultrafini (gesso, cemento, ceneri, ecc.), su detriti taglienti di grandi dimensioni (vetro), su prodotti nocivi (solventi, sverniciatori, ecc.), aggressivi (acidi, prodotti per la pulizia, ecc.), infiammabili ed esplosivi (a base di benzina o alcol).
- Non immergere mai l'apparecchio in acqua o in altri liquidi, non spruzzare mai acqua sull'apparecchio e non riporlo in ambienti all'aperto.
- Per le modalità di accensione, ricarica, pulizia e manutenzione del prodotto, consultare le presenti istruzioni per l'uso.
- Per i paesi soggetti alle normative UE (CE marchio): Il presente apparecchio può essere utilizzato da bambini di almeno 8 anni e da persone affette da disabilità fisiche, sensoriali o mentali, o prive di esperienza o conoscenza dell'apparecchio, se correttamente sorvegliati o istruiti sull'uso sicuro dell'apparecchio e conoscono i rischi correlati. I bambini non devono giocare con l'apparecchio. I bambini

non devono pulire o eseguire interventi di manutenzione sull'apparecchio a meno che non siano sotto la supervisione di un adulto responsabile. Tenere l'apparecchio e il caricabatteria fuori dalla portata dei bambini di età inferiore agli 8 anni.

- Per gli altri paesi non soggetti alle normative UE: Questo apparecchio non è progettato per l'uso da parte di persone (compresi i bambini) con ridotte capacità fisiche, sensoriali o mentali, o prive di esperienza o conoscenza, a meno che non siano sorvegliate o che non siano state precedentemente istruite sull'uso dell'apparecchio da una persona responsabile della loro sicurezza. Sorvegliare i bambini per accertarsi che non giochino con l'apparecchio.
- Tenere l'apparecchio lontano dalla portata dei bambini.
- In caso di brevi interruzioni nell'uso dell'aspirapolvere, per motivi di sicurezza non collocare il prodotto in una posizione instabile (in particolare appoggiandolo a una parete, a un tavolo o sullo schienale di una sedia).
- Riporre l'aspirapolvere in un luogo sicuro (consultare la guida per l'utente). Riporre il prodotto sulla base di ricarica*.

LEGGERE PRIMA DELL'USO

- L'aspirapolvere portatile è la base del prodotto. Può essere trasformato in un'aspirapolvere con manico aggiungendo il tubo e la testa. Verificare che la tensione indicata sulla targa dell'aspirapolvere corrisponda a quella della tensione della presa di corrente. Qualsiasi errore di collegamento può provocare danni irreversibili al prodotto e annullare la garanzia.
 - Dopo l'uso, si consiglia di ricaricare l'aspirapolvere per garantire che sia sempre disponibile con una batteria completamente carica e con prestazioni ottimali.
 - In caso di assenza prolungata (vacanze, ecc.), è tuttavia preferibile scollegarlo dalla presa di corrente. In tal caso, potrebbe verificarsi una diminuzione dell'autonomia dovuta ad autoscaricamento.
 - Non aspirare oggetti di grandi dimensioni che possono intasare e danneggiare la presa d'aria.
- A seconda del modello
- Non passare l'elettrospazzola su tappeti a pelo lungo, sui peli di animale o su frange.
 - Posizionare su "Min/ECO" per aspirare tappeti e moquette spessi o leggeri e superfici delicate. Nota: verificare regolarmente che le ruote della bocchetta siano pulite.
 - Posizionare su "BOOST" per prestazioni ottimali su tutti i tipi di pavimento particolarmente sporchi. Nota: Se l'apparecchio aderisce eccessivamente alla superficie, ritornare sulla posizione "Min/ECO".
 - Non far funzionare l'aspirapolvere senza il filtro di protezione del motore.
 - Non lavare gli elementi del contenitore raccogli-polvere o il filtro di protezione del motore in lavastoviglie.

NORME DI SICUREZZA RELATIVE ALLA BATTERIA

- Per ragioni di sicurezza, le batterie di questa unità (ioni di litio) possono essere rimosse solo da personale esperto. Quando la batteria non è più in grado di mantenere la carica, il blocco batteria (ioni di litio) deve essere rimosso. Per sostituire le batterie, contattare il centro di assistenza autorizzato più vicino. Non sostituire un blocco di batterie ricaricabili con batterie non ricaricabili. Per cambiare le batterie, contattare il centro assistenza autorizzato più vicino.
- Le batterie sono progettate per essere utilizzate solo in ambienti chiusi. Non immergerle in acqua. Le batterie devono essere maneggiate con cura. Non portarle alla bocca. Non metterle a contatto con altri oggetti metallici (anelli, chiodi, viti, ecc.). Fare attenzione a non creare corto circuiti inserendo oggetti metallici alle estremità delle batterie. In caso di corto circuito, la temperatura può salire pericolosamente, provocando gravi ustioni o addirittura incendi. In caso di contatto con liquidi fuoriusciti dalle batterie, non toccare gli occhi o le mucose. Lavare le mani e sciacquare gli occhi con acqua pulita. Se l'irritazione persiste, contattare il proprio medico.
- **ATTENZIONE:** la batteria integrata in questo apparecchio comporta il rischio di incendio o ustioni chimiche se viene utilizzata in modo scorretto. Le batterie non devono essere smontate, sottoposte a corto circuito, conservate a temperature inferiori a 0 °C o superiori a 45 °C o incenerite. Tenere lontano dalla portata dei bambini. Non smontarle o gettarle nel fuoco.
- Si consiglia di rimuovere la batteria in caso di un prolungato inutilizzo dell'apparecchio.

IT

AMBIENTE

In conformità alla normativa vigente, tutti gli apparecchi fuori uso devono essere portati in un centro di assistenza autorizzato che si incaricherà di procedere allo smaltimento.

Contribuire alla protezione ambientale.



Il dispositivo è progettato per funzionare per molti anni. Tuttavia, in caso di sostituzione, sarà possibile riutilizzare, riciclare o recuperare diversi materiali dell'apparecchio per destinarli ad altri usi. I rifiuti di apparecchiature elettriche ed elettroniche possono contenere sostanze nocive che causano danni all'ambiente e alla salute dell'uomo.

Non smaltire questo prodotto nei rifiuti domestici. È necessario portarlo presso un punto di raccolta, presso il distributore in caso di acquisto di un nuovo prodotto equivalente o presso un centro di assistenza autorizzato i quali si assumeranno la responsabilità dello smaltimento.

Rimuovere la batteria e smaltirla separatamente in conformità alle leggi e alle disposizioni locali e nel rispetto dell'ambiente.

In caso di domande, contattare il rivenditore del prodotto che fornirà le necessarie informazioni.

PROBLEMI CON L'APPARECCHIO?

A seconda del modello

PROBLEMI	POSSIBILI CAUSE	SOLUZIONI
Il caricabatteria si surriscalda		Si tratta di un fenomeno assolutamente normale. L'aspirapolvere può rimanere sempre collegato alla base di carica senza alcun rischio.
Il caricabatteria è collegato ma l'apparecchio non si carica	Il caricabatteria è mal collegato all'apparecchio, oppure è difettoso.	Verificare che il caricabatteria sia collegato correttamente o rivolgersi a un centro assistenza autorizzato per far sostituire il caricabatteria.

L'apparecchio si arresta durante il funzionamento e le spie di carica lampeggiano a ritmo molto rapido	L'apparecchio potrebbe essere surriscaldato.	Arrestare l'apparecchio e lasciarlo raffreddare per almeno 1 ora.
La spia di carica lampeggia e l'apparecchio si arresta	L'apparecchio è scarico.	Ricaricare l'aspirapolvere.
L'elettrospazzola non funziona correttamente o emette un rumore insolito.	La spazzola rotante o il flessibile sono ostruiti.	Spegnere l'aspirapolvere e pulirli.
	La spazzola è usurata.	Rivolgersi a un centro di assistenza autorizzato per far sostituire la spazzola.
	La cinghia è usurata.	Rivolgersi a un centro di assistenza autorizzato per far sostituire la cinghia.
L'elettrospazzola si arresta durante l'aspirazione.	Il sistema di sicurezza termica è entrato in funzione.	Spegnere l'aspirapolvere. Verificare che nessun elemento disturbi la rotazione della spazzola; in caso di ostruzione, rimuovere la causa e pulire l'elettrospazzola, quindi riaccendere l'aspirapolvere.
L'aspirapolvere non aspira bene, emette un fischio	Il tubo o il tubo flessibile sono parzialmente ostruiti.	Sbloccarli.
	Il contenitore raccogli-polvere è pieno.	Svuotarlo e pulirlo.
	Il contenitore raccogli-polvere non è montato correttamente.	Riposizionarlo correttamente.
	La testa di aspirazione è sporca.	Smontare l'elettrospazzola e pulirla.
	Il filtro di protezione del motore è pieno.	Pulirlo.
Quando l'aspirapolvere è carico, le spie di ricarica lampeggiano in rosso o molto rapidamente.	Il caricabatteria non è del tipo corretto, oppure è difettoso.	Rivolgersi a un centro di assistenza autorizzato per sostituire il caricabatteria.
Il LED rosso sul prodotto lampeggia durante l'uso	La spazzola della testina di aspirazione è bloccata.	Interrompere l'aspirazione e verificare che non vi siano elementi che bloccano la rotazione della spazzola.
	La temperatura della batteria è troppo alta.	Lasciare riposare il prodotto per 30 minuti. Se il problema persiste, sostituire la batteria.
	Il tubo e/o i connettori della testa di aspirazione sono sporchi o danneggiati.	Pulire il tubo e/o i connettori della testa di aspirazione con un panno.
	Il motore di aspirazione non funziona.	Rivolgersi a un centro di assistenza autorizzato per far riparare l'apparecchio.

Conservare le presenti istruzioni per l'uso.

IT

GÜVENLİK TALİMATLARI

Ürünü kullanmadan önce güvenlik talimatlarını okuyun ve ileride başvurmak üzere güvenli bir yerde saklayın. Güvenliğiniz açısından, bu cihaz mevcut tüm standart ve düzenlemelere uygundur.

- Bu cihaz sadece evsel kullanım için tasarlanmıştır. Herhangi bir ticari amaçlı, uygunsuz kullanım veya talimatlara uyulmaması halinde üretici hiçbir sorumluluk üstlenmez ve garanti geçerli olmaz.
- Bu güvenlik ipuçlarını dikkatlice okuyun. Üretici, uygunsuz kullanım veya bu talimatlara uyulmaması durumunda sorumlu tutulamaz.
- Elektrikli süpürge elektrikli bir cihazdır; normal kullanım koşulları altında kullanılması gereklidir.
- Cihaz düşmüşse ve üzerinde gözle görülür bir hasar varsa veya normal şekilde çalışmıyorsa cihazı kullanmayın. Bu durumda cihazı açmayın; Müşteri Desteği veya onaylı bir Servis Merkezi ile iletişime geçin.
- Onarımlar yalnızca uzmanlar tarafından orijinal yedek parçalar kullanılarak gerçekleştirilmelidir: Kullanıcıların cihazları kendi başına onarmaya çalışmaları tehlikeli olabilir. Yalnızca garantili orijinal yedek parçaları (filtreler, piller, vb.) kullanın.
- Warning: [Use only with – designation – charger]
UYARI: Pili şarj etmek için lütfen sadece cihazla birlikte verilen güç ünitesini (şarj cihazı) kullanın (sayfa 134).
- Lütfen atmadan önce pili çıkarın.
- Lütfen pili çıkarmadan önce cihazın fişten çıkarıldığından emin olun.
- Lütfen pilin güvenli bir şekilde atıldığından emin olun.
- Bu transformatörün harici esnek kablosu değiştirilemiyorsa; kablo hasarlıysa veya çalışmıyorsa transformatör hurdaya çıkarılır: Üretici tarafından tedarik edilen güç ünitesinden (şarj cihazı) farklı bir model kullanmayın ve Müşteri Desteği veya size

en yakın onaylı Servis Merkezi ile iletişime geçin [evrensel çıkarılabilir güç ünitesinin (şarj cihazı) kullanılması garantiyi geçersiz kılar].

Priz parçalarının pimleri hasar gördüyse fişe takılabilir güç kaynağı hurdaya çıkarılır.

• Çıkarılabilir güç ünitesini (şarj cihazı) çıkarmak için asla elektrik kablosunu çekmeyin.

• Bakım veya temizlik öncesinde cihazı mutlaka kapatın.
• Saçlarınızı, bol giysilerinizi, parmaklarınızı ve diğer vücut parçalarını cihazın açıklıklarından ve özellikle döner fırça gibi hareketli parçalarından uzak tutun. Boruyu, hortumu veya aksesuarları gözlerinize veya kulaklarınıza doğrultmayın ve ağzınızdan uzak tutun.

• Motorlu fırçayı bağlamadan veya bağlantısını kesmeden önce cihazı mutlaka kapatın.

• Cihazı durdurmadan ve çıkarmadan dönen parçalara dokunmayın.

• Elektrikli süpürgeyle asla ıslak yüzeyleri, su veya herhangi başka bir sıvıyı, sıcak maddeleri, çok ince taneli maddeleri (alçı, çimento, kül...), kesici özellikli iri atıkları (cam parçaları...), zehirli (solvent, pas temizleme ürünleri ...), agresif özellikli (asit, temizlik ürünleri ...), yanıcı ve patlayıcı (benzin veya alkol bazlı) maddeleri süpürmeyin.

• Cihazı asla suya veya başka bir sıvıya batırmayın, üzerine su püskürtmeyin ve dış ortamda muhafaza etmeyin.

• Ürünün çalıştırılması, şarj edilmesi, temizlenmesi ve bakımı için lütfen kullanım kılavuzuna bakın.

• Avrupa yönetmeliklerine tabi olan ülkeler için (CE işareti): Bu cihaz ancak gözetim altında oldukları veya güvenliklerinden sorumlu bir kişi tarafından cihazın kullanımı ile ilgili talimat aldıkları müddetçe fiziksel duyu kaybı veya zihinsel yetenekleri zayıf veya tecrübe ve bilgi yetersizliği olan kişiler tarafından ve 8 yaş ve üzeri çocuklar tarafından kullanılabilir. Çocukların cihazla oynamasına izin verilmemelidir. Çocuklar sorumlu bir yetişkinin gözetimi altında olmaksızın cihazlar üzerinde

bakım yapmamalıdır veya cihazları temizlememelidir. Cihazı ve şarj cihazını 8 yaşın altındaki çocukların ulaşamayacağı yerlerde saklayınız.

- AB yönetmeliklerine tabi olmayan diğer ülkeler için: Bu cihaz, gözetim altında olmaksızın veya emniyetlerinden sorumlu bir kişi tarafından cihazın kullanımına ilişkin önceden bilgilendirilmeksizin fiziksel, duyuşsal veya zihinsel kapasiteleri zayıf ya da deneyim veya bilgi eksikliği olan kişiler (çocuklar dahil) tarafından kullanılmak üzere tasarlanmamıştır. Çocuklar, aletle oynamadıklarından emin olmak için her zaman gözetim altında tutulmalıdırlar.
- Cihazı çocuklardan uzak tutun.
- Kısa vakum kesintileri durumunda, güvenlik nedeniyle ürünü dengesiz bir konuma yerleştirmeyin (özellikle duvara, masaya veya koltuk arkasına dayayarak).
- Elektrikli süpürgeyi güvenli bir yerde saklayın (kullanım kılavuzuna bakın). ürünü şarj ünitesinde muhafaza edin*.

KULLANMADAN ÖNCE LÜTFEN OKUYUN

- El süpürgesi ana üründür. Boru ve başlık eklenerek dikey süpürge şekline dönüştürülebilir.
 - Elektrik süpürgezinin şarj cihazının üzerindeki etikette belirtilen kullanım geriliminin elektrik tesisatınıza uygun olduğundan emin olun. Herhangi bir bağlantı hatası ürüne geri çevrilemez bir hasar verebilir ve garantiyi geçersiz kılar.
 - Elektrikli süpürge her kullanım sonrasında tekrar şarj ünitesine takılmalıdır. Böylece her zaman tamamen şarj edilmiş bir pille ve en iyi performansla çalışır durumda kalacaktır.
 - Ancak uzun süre evde olmayacağınız zaman (tatiller vb.) ürünün işini prizden çekmek en iyisidir. Böyle durumlarda kendiliğinden boşalma nedeniyle otonomide bir düşüş olabilir.
 - Hava girişini tıkayabilecek ve zarar verebilecek büyük parçaları süpürmeyin.
- Modele bağlı olarak:
- Güç fırçasını derin tüylü halı, hayvan tüyü veya püsküllerde kullanmayın.
 - Kalın veya narin halıları, kilimleri ve narin yüzeyleri temizlemek için "Min/ECO" moduna geçin. Not: Ağız tekerleklerinin temiz olup olmadığını düzenli olarak kontrol edin.
 - Çok kirli zeminlerin tümünde optimum performans için "BOOST" moduna geçin. Not: Cihaz yüzeye çok fazla yapıştırsa tekrar "Min/ECO" konumuna getirin.
 - Elektrikli süpürgeyi motor koruma filtresi olmadan kullanmayın.
 - Toz toplayıcı bileşenlerini veya motor koruma filtresini bulaşık makinesinde yıkamayın.

PİL GÜVENLİĞİ TALİMATLARI

- Bu ünite, güvenlik nedeniyle yalnızca profesyonel bir onarım personeli tarafından erişilebilen piller (Lityum İyon) içerir. Pil artık şarj tutamadığında pil paketi (Lityum İyon) çıkarılmalıdır. Pilleri değiştirmek için en yakın Onaylı Servis Merkezine başvurun. Yeniden şarj edilebilir pillerin yerine şarj edilemeyen piller takmayın. Pilleri değiştirmek için lütfen Onaylanmış Servis Merkezi ile iletişime geçin.
- Piller kapalı alan kullanımı için tasarlanmıştır. Asla suya batırmayın. Pillerin dikkatle tutulması gerekir. Pilleri ağızınıza sokmayın. Pillerin diğer metal nesnelere (yüzük, çivi, vida vb.) temas ettirmeyin. Pillerin uçlarına metal nesnelere sokarak pillerde kısa devre yapmamaya dikkat edin. Kısa devre meydana gelirse pil sıcaklığı tehlikeli şekilde yükselebilir, ciddi yanıklara ve hatta yangına neden olabilir. Pillerde sızıntı olursa ve temas ederseniz gözlerinizi veya herhangi bir mukoza zarını ovalamayın. Ellerinizi yıkayın ve gözlerinizi temiz su ile durulayın. Rahatsızlık devam ederse doktorunuza danışın.
- **UYARI:** Bu cihazda kullanılan pil, yanlış kullanıldığında yangın veya kimyasal yanık riski oluşturabilir. Sökülmemeli, kısa devre yapılmamalı, < 0°C ve > 45°C arasında saklanmamalı veya yakılmamalıdır. Çocukların ulaşamayacağı bir yerde tutun. Pili sökmeyin veya ateşe atmayın.
- Cihaz uzun bir süre kullanılmadan saklanacaksa piller çıkarılmalıdır.

ÇEVRE

Mevcut düzenlemelere uygun olarak, kullanım ömrü dolmuş her cihaz, bertaraf işlemlerinin yönetilmesi sorumluluğunu alacak onaylı bir Servis Merkezine götürülmelidir.

Çevreyi korumaya yardım edelim.



- ① Cihazınız yıllarca çalışmak üzere tasarlanmıştır. Ancak cihazınızı değiştirmeye karar verdiğinizde yeniden kullanılmasına, geri dönüştürülmesine veya başka bir şekilde değerlendirilmesine izin vererek çevreyi korumaya nasıl yardımcı olabileceğinizi düşünmeyi unutmayın. Atık elektrik ve elektronik ekipmanlar, çevreye ve insan sağlığına zarar verebilecek zararlı maddeler içerebilir.

Bu etiket, bu ürünün evsel atıklarla birlikte atılmaması gerektiğini gösterir. Ürünü işlenmesi için bir toplama merkezine, yeni bir cihaz alırken distribütöre veya onaylı servis merkezine götürün.

Cihazı bertaraf etmeden önce pili çıkarın ve yönerge ve yerel kanunlara göre bertaraf edin.

Herhangi bir sorunuz varsa ürünün bayisi ile irtibata geçin, o size ne yapmanız gerektiğini söyleyecektir.

CIHAZINIZLA İLGİLİ SORUNLAR

Modele bağlı olarak:

SORUNLAR	OLASI SEBEPLER	ÇÖZÜMLER
Şarj cihazı ısınıyor		Bu tamamen normaldir. Elektrikli süpürge hiçbir risk teşkil etmeden şarj cihazına sürekli olarak bağlı kalabilir.
Şarj cihazı bağlı ancak cihazınız şarj olmuyor	Şarj cihazı cihaza düzgün bir şekilde bağlanmıyor veya arızalı.	Şarj cihazının doğru şekilde bağlanıp bağlanmadığını kontrol edin veya şarj cihazını değiştirmek için bir onaylı Servis Merkezi ile iletişime geçin.

Cihazınız çalışma sırasında duruyor ve şarj ışıkları çok hızlı yanıp sönüyor	Cihazınız aşırı ısınmış olabilir.	Cihazı durdurun ve en az 1 saat soğumaya bırakın.
Şarj ışığı yanıp sönüyor ve cihaz duruyor	Cihazın şarjı bitti.	Elektrikli süpürgeyi yeniden şarj edin.
Güç fırçası düzgün çalışmıyor veya ses çıkarıyor	Döner fırça veya hortum tıkalı.	Elektrikli süpürgeyi durdurun ve temizleyin.
	Fırça aşınmış.	Fırçayı değiştirmek için bir onaylı Servis Merkezi ile iletişime geçin.
	Kayış aşınmış.	Kayışı değiştirmek için bir onaylı Servis Merkezi ile iletişime geçin.
Elektrikli süpürge kullanılırken güç fırçası duruyor	Isı güvenlik cihazı devreye girdi.	Elektrikli süpürgeyi durdurun. Fırçanın dönmelerini engelleyen bir şey olup olmadığını kontrol edin; tıkanıklığa sebep olan bir şey varsa fırçayı çıkarıp temizleyin ve ardından elektrikli süpürgeyi çalıştırın.
Elektrikli süpürge düzgün çalışmıyor veya ısıklık sesi çıkarıyor	Boru veya hortum kısmen tıkalı.	Tıkanıklığı giderin.
	Toz toplayıcı dolu.	Çıkarın ve temizleyin.
	Toz toplayıcı düzgün takılmamış.	Doğru şekilde yeniden yerleştirin.
	Emme başlığı kirli.	Güç fırçasını sökün ve temizleyin.
Motor koruma filtresi dolu.	Temizleyin.	
Elektrikli süpürge şarj olduğunda şarj ışıkları kırmızı veya çok hızlı yanıp sönüyor.	Doğru şarj cihazı kullanılmıyor veya şarj cihazı arızalı.	Şarj cihazını değiştirmek için bir onaylı Servis Merkezi ile iletişime geçin.
Kullanım sırasında ürün üzerindeki kırmızı LED yanıp sönüyor	Emme başlığı fırçası tıkalı.	Cihazı durdurun ve fırçanın dönmelerini engelleyen bir şey olup olmadığını kontrol edin.
	Pil sıcaklığı çok yüksek.	Ürünü 30 dakika dinlenmeye bırakın. Sorun devam ederse pili değiştirin.
	Boru ve/veya emme başlığı konektörleri kirli veya hasarlı.	Tüpü ve emme başlığı konektörlerini bir bezle temizleyin.
	Emme motoru çalışmıyor.	Cihazınızın onarılması için bir onaylı Servis Merkezi ile iletişime geçin.

Lütfen bu kullanım kılavuzunu saklayın.

TR

Před použitím výrobku si nejprve přečtěte bezpečnostní pokyny, které poté uschovejte na bezpečném místě k budoucímu použití. Tento spotřebič vyhovuje všem existujícím normám a předpisům, aby byla zajištěna vaše bezpečnost.

- Tento výrobek je určen pouze k domácímu použití. Výrobce nenese žádnou odpovědnost za jakékoli komerční použití, nevhodné použití nebo nedodržení pokynů. Záruka nebude v takových případech platit.
- Pozorně si přečtěte tyto bezpečnostní tipy. Výrobce neponese odpovědnost za nesprávné použití nebo nedodržení těchto pokynů.
- Tento vysavač je elektrický spotřebič a měl by být používán za běžných provozních podmínek.
- Nepoužívejte spotřebič, pokud spadl na zem a je viditelně poškozen nebo pokud nefunguje normálně. V takovém případě spotřebič neotevírejte, ale kontaktujte zákaznickou podporu nebo autorizované servisní středisko.
- Opravy smí provádět pouze odborníci za použití originálních náhradních dílů. Pokud se pokusí opravit spotřebič sami uživatelé, může to být nebezpečné. Používejte jen zaručeně originální náhradní díly (filtry, baterie atd.).
- Warning: [Use only with – designation – charger]
- VAROVÁNÍ: K nabíjení baterie používejte pouze napájecí jednotku (nabíječku) a její nástěnnou základnu dodané se spotřebičem (strana 134).
- Před vyřazením spotřebiče z něj vyjměte baterii.
- Před vyjmutím baterie nezapomeňte spotřebič odpojit od elektrické sítě.
- Baterii je nutné zlikvidovat bezpečným způsobem.
- Externí flexibilní kabel tohoto transformátoru nelze nahradit. Pokud je kabel poškozený nebo nefunkční, transformátor zlikvidujte: nepoužívejte jinou odpojitelnou napájecí jednotku (nabíječku) než model dodaný výrobcem a kontaktujte zákaznickou podporu nebo nejbližší autorizované servisní středisko (použití univerzální odpojitelné napájecí jednotky (nabíječky) zneplatní záruku).

 Pokud jsou kolíky na zástrčce poškozeny, napájení zlikvidujte.

- Nikdy neodpojujte odpojitelnou napájecí jednotku (nabíječku) tažením za elektrický kabel.
- Před údržbou nebo čištěním spotřebič vždy vypněte.
- Vlasy, volné oblečení, prsty a další části těla udržujte v dostatečné vzdálenosti od otvorů a pohyblivých částí spotřebiče, zejména otáčivého kartáče. Trubkou, hadicí ani příslušenstvím nemiřte na oči nebo uši a udržujte je v dostatečné vzdálenosti od úst.
- Před připojením nebo odpojením motorizovaného kartáče vždy vypněte spotřebič.
- Nedotýkejte se rotujících částí, aniž byste spotřebič vypnuli a odpojili.
- Nevysávejte mokré povrchy, vodu ani jiné tekutiny, horké látky, velmi jemné materiály (sádra, cement, popel atd.), velké ostré odpadní předměty (sklo), nebezpečné látky (ředidla, brusiva atd.), agresivní látky (kyseliny, čisticí přípravky atd.), hořlavé a výbušné látky (na bázi ropy nebo alkoholu).
- Nikdy neponořujte spotřebič do vody ani jiné tekutiny, nevylevejte na něj vodu a neskladujte jej venku.
- Informace o uvádění výrobku do provozu, jeho nabíjení, čištění a údržbě naleznete v uživatelské příručce.
- Pro země, na které se vztahují předpisy EU (označení CE): Tento spotřebič mohou používat děti ve věku od 8 let a osoby s omezenými fyzickými, smyslovými nebo duševními schopnostmi nebo nedostatkem zkušeností a znalostí, pokud jsou pod dohledem nebo byly poučeny ohledně bezpečného používání spotřebiče a chápou možná související rizika. Je dobré dohlížet na děti, aby si se spotřebičem nehrály. Děti nesmí přístroj čistit nebo provádět na něm servisní úkony, pokud na ně nedohlíží odpovědná dospělá osoba. Uchovávejte spotřebič a jeho nabíječku mimo dosah dětí mladších 8 let.
- Pro ostatní země, na které se nevztahují předpisy EU: Tento spotřebič není určen k použití osobami (včetně dětí)

CS

se sníženými fyzickými, smyslovými nebo mentálními schopnostmi nebo osobami bez předchozích znalostí a zkušeností, pokud jim nebyl poskytnut dohled nebo neobdržely pokyny týkající se použití spotřebiče od osoby odpovědné za jejich bezpečnost. Děti musejí být pod dozorem, aby si se spotřebičem nehrály.

- Udržujte spotřebič mimo dosah dětí.
- Pokud potřebujete vysávání na krátkou dobu přerušit, nenechávejte výrobek z bezpečnostních důvodů v nestabilní poloze (například opřený o stěnu, stůl nebo opěradlo židle).
- Vysavač uchovávejte na bezpečném místě (viz uživatelská příručka). Výrobek ukládejte do nabíjecí základny*.

PŘEČTĚTE SI PŘED POUŽITÍM

- Základem výrobku je ruční vysavač. Přidáním trubky a hubice jej lze přeměnit na ruční tyčový vysavač.
 - Ujistěte se, že napětí uvedené na typovém štítku nabíječky vysavače je shodné s napětím v elektrické síti. Jakákoli chyba připojení může způsobit nevratné poškození výrobku a zneplatnění záruky.
 - Vysavač je vhodný po použití vždy znovu nabít, aby byl pokaždé k dispozici s plně nabitou baterií a mohl poskytovat optimální výkon.
 - V případě delší nepřítomnosti (dovolená apod.) je nicméně nejlepším řešením baterii vyjmout. V takovém případě může její výdrž poklesnout v důsledku samovybití.
 - Nevysávejte velké předměty, které by mohly ucpat a poškodit proud vzduchu.
- V závislosti na modelu:
- Nepoužívejte elektrický kartáč na koberce s vysokým vlasem, zvířecí chlupy nebo třásně.
 - Při vysávání silných nebo jemných koberců a rohoží a křehkých povrchů přepněte vysavač do režimu „Min/ECO“. Poznámka: Pravidelně kontrolujte, zda jsou kolečka trysek čistá.
 - Chcete-li dosáhnout optimálního výkonu na všech typech velmi znečištěných podlah, přepněte vysavač do režimu zvýšeného výkonu („BOOST“). Poznámka: Pokud spotřebič příliš přilne k povrchu, přepněte jej zpět do režimu „Min/ECO“.
 - Nepoužívejte vysavač bez ochranného filtru motoru.
 - Neumývejte součásti lapače prachu ani ochranný filtr motoru v myčce na nádobí.

BEZPEČNOSTNÍ POKYNY K BATERIÍM

• Příklad obsahuje lithium-iontové baterie, které jsou z bezpečnostních důvodů přístupné pouze profesionálním opravářům. Pokud už se tato lithium-iontová baterie vybíjí, je třeba baterii vyjmout. Kontaktujte nejbližší autorizované servisní středisko a požádejte o výměnu baterií. Nenahrazujte dobíjecí baterie takovými, které dobíjet nelze. Kontaktujte autorizované servisní středisko a požádejte o výměnu baterií.

• Baterie jsou určeny výhradně k domovnímu použití. Baterie nikdy nesmíte ponořit pod vodu. S bateriemi zacházejte opatrně. Baterie nekládejte do úst. Zabraňte kontaktu baterií s jinými kovovými předměty (prstýnky, hřebíky, šroubky apod.). Musíte být opatrní, abyste u baterií nezpůsobili zkrat kontaktem kovových předmětů s jejich póly. Pokud dojde ke zkratu, teplota baterie se může nebezpečně zvýšit a může způsobit vážná popálení nebo dokonce vzplanout. Pokud baterie vyteče a dojde ke kontaktu s elektrolytem, nemněte si oči ani žádné sliznice. Omyjte si ruce a vypláchněte si oči čistou vodou. Pokud potíže přetrvávají, poradte se s lékařem.

• **VAROVÁNÍ** – Baterie použitá v tomto spotřebiči může při nesprávném použití představovat riziko požáru nebo poleptání. Baterii nerozebírejte, nezkratujte, nevhazujte do ohně a skladujte jej při teplotách v rozmezí 0–45 °C. Držte mimo dosah dětí. Baterii nerozebírejte a nevhazujte do ohně.

CS

• Pokud má být spotřebič skladován po delší dobu bez používání, je třeba baterie vyjmout.

Ochrana životního prostředí

V souladu se stávajícími předpisy je nutné veškeré spotřebiče po skončení životnosti odevzdat v autorizovaném servisním středisku, které převezme odpovědnost za jejich likvidaci.

Pomozte chránit životní prostředí.



① Váš spotřebič je určen pro provoz na mnoho let. Když se však rozhodnete jej vyměnit, nezapomeňte se zamyslet nad tím, jak můžete pomoci chránit životní prostředí tím, že umožníte jeho opětovné využití, necháte jej recyklovat nebo obnovit jiným způsobem. Odpadní elektrická a elektronická zařízení mohou obsahovat škodlivé látky, které mohou mít dopad na životní prostředí nebo lidské zdraví.

Tato nálepka znamená, že tento výrobek nesmí být likvidován spolu s domovním odpadem. Odvezte jej do sběrného dvora nebo do autorizovaného servisního střediska.

Před likvidací přístroje vyjměte baterii a zlikvidujte ji v souladu s právními předpisy a místními nařízeními. Máte-li jakékoli dotazy, obraťte se na prodejce produktu, který vás může informovat, jak dále postupovat.

MÁTE PROBLÉMY SE SPOTŘEBIČEM?

V závislosti na modelu:

PROBLÉMY	MOŽNÉ PŘÍČINY	ŘEŠENÍ
Nabíječka se zahřívá.		Jde o naprosto normální jev. Vysavač může zůstat trvale připojený k nabíječce, aniž by hrozilo nějaké nebezpečí.
Nabíječka je připojená, ale spotřebič se nenabíjí.	Nabíječka není správně připojena ke spotřebiči nebo je vadná.	Zkontrolujte, zda je nabíječka správně připojena, nebo se obraťte na autorizované servisní středisko s žádostí o výměnu nabíječky.

Spotřebič se během používání vypne a kontrolky nabíjení začnou velmi rychle blikat.	Spotřebič se zřejmě přehřívá.	Vypněte spotřebič a nechte jej vychladnout po dobu nejméně 1 hodiny.
Kontrolka nabíjení bliká a spotřebič se vypne.	Baterie přístroje je vybitá.	Nabijte baterii vysavače.
Elektrický kartáč nefunguje správně nebo vydává hluk.	Rotační kartáč je zablokovaný nebo je ucpaná hadice.	Vypněte vysavač a vyčistěte jej.
	Kartáč je opotřebený.	Chcete-li vyměnit kartáč, obraťte se na autorizované servisní středisko.
	Řemen je opotřebený.	Chcete-li vyměnit řemen, obraťte se na autorizované servisní středisko.
Během používání vysavače se zastaví elektrický kartáč.	Bylo aktivováno zařízení tepelné ochrany.	Vypněte vysavač. Zkontrolujte, zda se může kartáč volně otáčet. Pokud se v oblasti kartáče vyskytuje překážka, odstraňte ji, vyčistěte kartáč a poté zapněte vysavač.
Sání vysavače nefunguje správně nebo vydává pískavý zvuk.	Trubka nebo hadice jsou částečně ucpané.	Uvolněte je.
	Lapač prachu je plný.	Vyprázdněte jej a vyčistěte.
	Lapač prachu není řádně usazen.	Znovu jej usadte do správné polohy.
	Sací hubice je znečištěná.	Vyjměte a vyčistěte elektrický kartáč.
Ochranný filtr motoru je plný.		Vyčistěte jej.
Kontrolky nabíjení blikají červeně nebo velmi rychle při nabíjení vysavače.	Není použita správná nabíječka nebo je nabíječka vadná.	Chcete-li vyměnit nabíječku, obraťte se na autorizované servisní středisko.
Během používání bliká červená kontrolka LED na výrobku.	Kartáč sací hubice je zablokovaný.	Přestaňte vysávat a zkontrolujte, zda nebrání žádná překážka v otáčení kartáče.
	Teplota baterie je příliš vysoká.	Nechte výrobek 30 minut v klidu. Pokud problém přetrvává, vyměňte baterii.
	Koncovky trubky nebo sací hlavice jsou znečištěné či poškozené.	Vyčistěte koncovky trubky a sací hlavice hadříkem.
	Sací motor nefunguje.	Obraťte se na autorizované servisní středisko a nechte přístroj opravit.

CS

Uschovejte tuto uživatelskou příručku.

Pred použitím výrobku si najprv prečítajte bezpečnostné pokyny a uschovajte ich na bezpečnom mieste pre budúce použitie. Z dôvodu vašej bezpečnosti tento spotrebič spĺňa všetky existujúce normy a predpisy.

- Tento výrobok je určený len na použitie v domácnosti. Výrobca nenesie žiadnu zodpovednosť a záruka sa nevzťahuje na žiadne komerčné použitie, nevhodné použitie alebo nedodržanie pokynov.
 - Pozorne si prečítajte tieto bezpečnostné pokyny. Výrobca nenesie zodpovednosť za nesprávne použitie alebo nedodržanie týchto pokynov.
 - Váš vysávač je elektrický spotrebič: mal by sa používať v normálnych prevádzkových podmienkach.
 - Spotrebič nepoužívajte, ak spadol na zem a sú na ňom viditeľné poškodenia, alebo ak nedokáže normálne fungovať. V takom prípade spotrebič neotvárajte, ale kontaktujte zákazníčku podporu alebo schválené servisné stredisko.
 - Opravy smú vykonávať iba odborníci, ktorí používajú originálne náhradné diely: pokusy o svojpomocnú opravu spotrebičov môžu byť pre používateľov nebezpečné. Používajte iba zaručené originálne náhradné diely (filtre, batérie atď.).
 - Warning: [Use only with – designation – charger]
- VAROVANIE:** Na nabíjanie batérie používajte iba napájaciu jednotku (nabíjačku) a jej stenový držiak dodávané so spotrebičom (strana 134).
- Pred likvidáciou spotrebiča vyberte batériu.
 - Pred vybratím batérie sa uistite, že je spotrebič odpojený.
 - Zabezpečte bezpečnú likvidáciu batérie.
 - Externý ohybný kábel či šnúru tohto transformátora nie je možné vymeniť. V prípade poškodenia alebo nefunkčnosti kábla vyradte transformátor : používajte výhradne odnímateľnú napájaciu jednotku (nabíjačku) dodanú výrobcom a kontaktujte zákaznícky servis alebo najbližšie schválené servisné stredisko (použitím univerzálnej odnímateľnej napájacej jednotky (nabíjačky) dôjde k zániku záruky).

 V prípade poškodenia kolíkov zástrčky vyradte zásuvný sieťový zdroj.

- Elektrický kábel nikdy neťahajte s cieľom odpojiť odpojiteľný napájací zdroj (nabíjačku).
- Pred údržbou alebo čistením vždy spotrebič vypnite.
- Vlasy, voľné oblečenie, prsty a iné časti tela udržiavajte mimo otvorov a pohyblivých častí spotrebiča, najmä rotujúcej kefy. Trubicu, hadicu alebo príslušenstvo nesmerujte do očí alebo uší a držte ich ďalej od úst.
- Pred pripojením alebo odpojením motorizovanej kefy spotrebič vždy vypnite.
- Nedotýkajte sa rotujúcich častí, ak nie je spotrebič zastavený a odpojený od zdroja.
- Nevysávajte mokré povrchy, vodu alebo iné tekutiny, horúce látky, mimoriadne jemné látky (sadra, cement, popol atď.), veľké ostré časti úlomkov (sklo), nebezpečné produkty (rozpúšťadlá, abrazívne prostriedky atď.), agresívne produkty (kyseliny, čistiace prostriedky atď.), horľavé a výbušné produkty (olej alebo produkty na báze alkoholu).
- Spotrebič nikdy neponárajte do vody ani do inej tekutiny, nikdy naň nevyliievajte vodu a neskladujte ho vonku.
- Informácie o uvedení produktu do prevádzky, nabíjaní, čistení a údržbe nájdete v používateľskej príručke.
- Pre krajiny podliehajúce predpisom EÚ (CE značka): Toto zariadenie nesmú používať deti od 8 rokov a osoby s obmedzenými fyzickými, zmyslovými alebo duševnými schopnosťami alebo nedostatkom skúseností a znalostí, ak nie sú pod dohľadom alebo neboli riadne poučené o používaní spotrebiča bezpečným spôsobom a nechápu možné riziká spojené s jeho používaním. Dohliadnite na to, aby sa so spotrebičom nehrali deti. Deti nesmú čistiť spotrebič ani vykonávať jeho údržbu, ak nie sú pod dohľadom zodpovednej dospeléj osoby. Spotrebič aj nabíjačku uchovávajte mimo dosahu detí mladších ako 8 rokov.
- Pre krajiny, na ktoré sa nevzťahujú predpisy EÚ: Tento spotrebič nie je určený na použitie osobami (vrátane detí)

so zníženými fyzickými, zmyslovými alebo duševnými schopnosťami, alebo osobami bez predchádzajúcich znalostí a skúseností, ak nie sú tieto osoby pod dohľadom alebo im neboli poskytnuté pokyny týkajúce sa použitia spotrebiča osobou zodpovednou za ich bezpečnosť. Dozrite na to, aby sa so spotrebičom nehrali deti.

- Udržujte spotrebič mimo dosahu detí.
- V prípade krátkych prestávok vo vysávaní výrobok z bezpečnostných dôvodov neumiestňujte do nestabilnej polohy (najmä opretím o stenu, stôl alebo operadlo kresla).
- Vysávač skladujte na bezpečnom mieste (pozri používateľskú príručku). produkt odkladajte na nabíjaciu základňu*.

PRED POUŽITÍM SI PREČÍTAJTE

- Základom výrobku je ručný vysávač. Pridaním trubice a hlavy ho možno zmeniť na tyčový vysávač.
 - Uistite sa, že napätie uvedené na typovom štítku nabíjačky vášho vysávača je rovnaké ako napätie vášho napájacieho zdroja. Akákoľvek chyba v pripojení môže spôsobiť nezvratné poškodenie výrobku a neplatnosť záruky.
 - Vysávač by sa mal po použití vždy znova nabiť, aby ste mali istotu, že je vždy k dispozícii s úplne nabitou batériou a optimálnymi výkonmi.
 - V prípade dlhodobej neprítomnosti (sviatky atď.) je však najlepšie ho odpojiť. V takom prípade môže dôjsť k zníženiu autonómie z dôvodu samovybíjania.
 - Nevysávajte veľké predmety, ktoré by mohli upchať a poškodiť prívod vzduchu.
- V závislosti od modelu:
- Elektrickú kefu nepoužívajte na koberec s dlhým vlasom, zvieracími chlpmi alebo strapcami.
 - Na vysávanie hustých alebo jemných kobercov a rohožíek či krehkých povrchov prepnite na program „Min/ECO“. Poznámka: Pravidelne kontrolujte, či sú kolesá hubice čisté.
 - Na optimálny výkon vysávania na všetkých typoch veľmi špinavých podláh prepnite na program „ZVÝŠENÉHO VÝKONU“. Poznámka: Ak sa spotrebič príliš lepí na povrch, prepnite späť na program „Min/ECO“.
 - Vysávač nepoužívajte bez filtra na ochranu motora.
 - Komponenty na zachytávanie prachu alebo filter na ochranu motora neumývajte v umývačke riadu.

BEZPEČNOSTNÉ POKYNY PRE BATÉRIU

• Tento prístroj obsahuje batérie (lítium iónové), ktoré sú z bezpečnostných dôvodov prístupné iba odbornému servisnému personálu. Ak už batéria nedokáže zabezpečiť nabitie, mali by ste jednotku batérie (lítium-iónovú) vybrať. Ak chcete vymeniť batérie, obráťte sa na najbližšie schválené servisné stredisko. Nenahrádzajte blok nabíjateľných batérií nenabíjateľnými batériami. Ak chcete vymeniť batérie, obráťte sa na schválené servisné stredisko.

- Batérie sú určené iba na použitie v interiéri. Nikdy ich neponárajte do vody. S batériami je nutné zaobchádzať opatrne. Nevkladajte batérie do úst. Nedovoľte, aby sa batérie dotýkali iných kovových predmetov (krúžky, klince, skrutky atď.). Dbajte na to, aby ste v batériách nevytvorili skrat vložением kovových predmetov na ich konce. Ak dôjde ku skratu, teplota batérie sa môže nebezpečne zvýšiť a môže spôsobiť vážne popáleniny alebo sa dokonca vznietiť. Ak dôjde k vytečeniu batérií a kontaktu s tekutinou, neutierajte si oči ani sliznice. Umyte si ruky a oči vypláchnite čistou vodou. Ak sa stále necítite dobre, poraďte sa so svojím lekárom.
- **VAROVANIE** – Batéria použitá v tomto spotrebiči môže pri nesprávnom použití predstavovať riziko požiaru alebo chemického popálenia. Nesmie sa rozoberať, skratovať, skladovať pri $< 0\text{ }^{\circ}\text{C}$ a $> 45\text{ }^{\circ}\text{C}$ ani spáliť. Uchovávajte mimo dosahu detí. Nerozoberajte ju a nehádzte do ohňa.
- Ak sa zariadenie nebude dlhšiu dobu používať, vyberte batérie.

SK

ŽIVOTNÉ PROSTREDIE

V súlade s existujúcimi predpismi musia byť všetky spotrebiče po dobe životnosti odovzdané do schváleného servisného strediska, ktoré preberá zodpovednosť za zabezpečenie ich likvidácie.

Pomôžme chrániť životné prostredie.



- ① Vaše zariadenie je navrhnuté tak, aby fungovalo mnoho rokov. Keď sa ho však rozhodnete nahradiť, nezabudnite, že môžete pomôcť chrániť životné prostredie tým, že umožníte jeho opätovné použitie, recyklovanie alebo obnovu iným spôsobom. Odpadové elektrické a elektronické zariadenia môžu obsahovať látky škodlivé pre životné prostredie a zdravie človeka.

Toto označenie znamená, že tento produkt sa nesmie likvidovať s komunálnym odpadom. Zaneste ho do zberného miesta, k distribútorovi pri kúpe nového ekvivalentu alebo do schváleného servisného strediska, kde zabezpečia jeho likvidáciu.

Pred likvidáciou zariadenia vyberte batériu a zabezpečte jej bezpečnú likvidáciu v súlade s miestnymi zákonmi a predpismi. V prípade akýchkoľvek otázok sa obráťte na svojho produktového dileru, ktorý vám poradí.

PROBLÉMY S VAŠÍM SPOTREBIČOM?

V závislosti od modelu:

PROBLÉMY	MOŽNÉ PRÍČINY	RIEŠENIA
Nabíjačka sa zahrieva		Je to úplne normálne. Vysávač môže zostať trvalo pripojený k nabíjačke bez akéhokoľvek rizika.
Nabíjačka je pripojená, ale spotrebič sa nenabíja	Nabíjačka nie je správne pripojená k spotrebiču alebo je chybná.	Skontrolujte, či je nabíjačka správne pripojená, alebo sa obráťte na autorizované servisné stredisko.

Váš spotrebič sa počas prevádzky zastaví a kontrolka/kontrolky nabíjania veľmi rýchlo bliká/blikajú	Váš spotrebič sa môže prehrievať.	Spotrebič vypnite a nechajte ho aspoň 1 hodinu vychladnúť.
Kontrolka nabíjania bliká a spotrebič sa zastaví	V spotrebiči sa vybila batéria.	Vysávač nabite.
Elektrická kefa nefunguje správne alebo vydáva zvuk	Rotačná kefa alebo hadica sú upchané.	Vysávač vypnite a vyčistite ich.
	Kefa je opotrebovaná.	Obráťte sa na autorizované servisné stredisko a kefu vymeňte.
	Pás je opotrebovaný.	Obráťte sa na autorizované servisné stredisko a pás vymeňte.
Počas používania vysávača sa elektrická kefa zastaví	Tepelné bezpečnostné zariadenie sa zaplo.	Vysávač vypnite. Skontrolujte, či nič nebráni rotácii kefy; ak existuje prekážka, odstráňte ju a vyčistite elektrickú kefu a potom zapnite vysávač.
Nasávanie vysávača nepracuje správne alebo vydáva písklavý zvuk	Trubica alebo hadica je čiastočne blokováná.	Odblokujte ich.
	Zásobník na prach je plný.	Vyprázdnite a vyčistite ho.
	Zásobník na prach nie je správne nasadený.	Nasadte ho do správnej polohy.
	Nasávací hlava je znečistená.	Vyberte elektrickú kefu a vyčistite ju.
	Filter na ochranu motora je plný.	Vyčistite ho.
Keď je vysávač nabitý, kontrolka/kontrolky nabíjania bliká/blikajú načerveno alebo veľmi rýchlo.	Nepoužíva sa správna nabíjačka alebo je nabíjačka chybná.	Obráťte sa na autorizované servisné stredisko a nabíjačku vymeňte.
Počas používania bliká na výrobu červená kontrolka LED	Kefa nasávacej hlavy je zanesená.	Prestaňte vysávať a skontrolujte, či niečo neblokuje rotáciu kefy.
	Teplota batérie je príliš vysoká.	Výrobok nechajte 30 minút odpočívať. Ak problém pretrváva, batériu vymeňte.
	Konektory trubice alebo nasávacej hlavy sú znečistené alebo poškodené.	Konektory trubice a nasávacej hlavy očistite handričkou.
	Sací motor nefunguje.	Obráťte sa na autorizované servisné stredisko a nechajte spotrebič opraviť.

SK

Túto používateľskú príručku si odložte.

OHUTUSJUHISED

Enne toote kasutamist lugege läbi ohutusjuhised ja hoidke neid edaspidiseks kasutamiseks kindlas kohas. Teie ohutuse tagamiseks vastab see seade kõigile kehtivatele standarditele ja määrustele.

- See toode on mõeldud ainult koduseks kasutamiseks. Tootja ei vastuta mis tahes ärilise kasutamise, ebaõige kasutamise või kasutusjuhendi nõuete eiramise eest ning sellistel juhtudel kaotab toote garantii kehtivuse.
- Lugege need ohutusnõuanded hoolikalt läbi. Tootja ei vastuta nende juhiste ebaõige kasutamise või rikkumise eest.
- Teie tolmuimeja on elektriseade: seda tuleb kasutada tänapärares tööttingimustes.
- Ärge kasutage seadet, kui see on maha kukkunud ja sellel on nähtavaid kahjustusi või kui see ei tööta normaalselt. Sel juhul ärge avage seadet, vaid pöörduge klienditoe või volitatud teeninduskeskuse poole.
- Remonti tohivad teha ainult originaalvaruosi kasutavad spetsialistid. Kasutajatele võib olla ohtlik ise seadmeid parandada. Kasutada võib vaid garantii alla käivaid originaalvaruosi (filtrid, akud jne).
- Warning: [Use only with – designation – charger] HOIATUS! Kasutage aku laadimiseks ainult seadmega komplekti kuuluvat toiteseadet (laadijat) ja selle seinakinnitusalust (lk 134).
- Enne kasutuselt kõrvaldamist eemaldage aku.
- Enne aku väljavõtmist veenduge, et seade oleks vooluvõrgust eemaldatud.
- Veenduge, et aku hävitataks ohutult.
- Selle trafo välist painduvat kaablit või juhet ei saa vahetada. Kui juhe on kahjustatud või ei tööta, tuleb trafo kasutuselt kõrvaldada. Ärge kasutage ühtegi muud eemaldatavat toiteseadet (laadija) peale tootja pakutava mudeli ning pöörduge klienditoe või lähima volitatud teeninduskeskuse poole (universaalse eemaldatava toiteseadme (laadija) kasutamine muudab garantii kehtetuks).

 Kui pistiku osade kontaktid on kahjustatud, tuleb toiteallika pistik kasutuselt kõrvaldada.

- Ärge tõmmake kunagi eemaldatava toiteallika (laadija) lahtiühendamiseks elektrijuhtmest.
- Enne hooldust või puhastamist lülitage seade alati välja.
- Hoidke juuksed, lahtised rõivad, sõrmed ja muud kehaosad seadme avadest ja liikuvatest osadest, eriti pöörlevast harjast, eemal. Ärge suunake toru, voolikut ega tarvikuid silmade või kõrvade poole ja hoidke neid suust eemal.
- Enne mootoriga harja ühendamist või lahtiühendamist lülitage seade alati välja.
- Ärge puudutage pöörlevaid osi ilma seadet peatamata ja vooluvõrgust eemaldamata.
- Ärge imege niiskeid pindu, vett ega mis tahes vedelikke, kuumi aineid, väga pehmeid aineid (krohvipulber, tsement, tuhk jne), suurt teravat prahti (klaas), ohtlikke tooteid (lahustid, abrasiivid jne), agressiivseid tooteid (happed, puhastusvahendid jne), tuleohtlikke ja plahvatusohtlikke tooteid (õli- või alkoholipõhiseid tooteid).
- Ärge kunagi pange seadet vette ega muusse vedelikku, ärge valage seadmele vett ega hoidke seda õues.
- Toote kasutuselevõtmise, laadimise, puhastamise ja hoolduse kohta lugege kasutusjuhendist.
- Riikidele, mille suhtes kehtivad EL määrused (c € märgistus): Seda seadet tohivad kasutada 8-aastased ja vanemad lapsed ja isikud, kelle füüsilised, sensoorsed või vaimsed võimed on vähenenud või kellel puuduvad vastavad kogemused ja teadmised, kui neid valvatakse või kui neid on õpetatud seadet ohutult kasutama ja nad tunnevad sellega seotud ohtusid. Lapsed ei tohi seadmega mängida. Lapsed ei tohi sooritada seadme puhastus- või hooldustööd ilma vastutustundliku täiskasvanu järelevalveta. Hoidke seadet ja laadijat alla 8-aastastele lastele kättesaamatus kohas.
- Muudes riikides, mille suhtes EL määrused ei kehti: See seade pole mõeldud kasutamiseks piiratud füüsiliste, sensorsete või vaimsete võimetega inimeste (sh laste) poolt ega inimeste

poolt, kellel pole eelnevaid teadmisi ega kogemusi, välja arvatud juhul, kui neile on vastutusvõimeline isik andnud juhised ja neid seadme kasutamise ajal kontrollinud. Lapsi tuleb jälgida, et nad ei mängiks seadmega.

- Hoidke seadet lastele kättesaamatus kohas.
- Lühikeste tööpauaside ajal ärge pange toodet ohutuse huvides ebastabiilsesse asendisse (ärge toetage seda seina, laua või tooli seljatoe vastu).
- Hoidke tolmuimejat kindlas kohas (vt kasutusjuhendit). hoiustage toodet laadimisalusel*.

PALUN LUGEGE ENNE KASUTAMIST

- Põhitööde on käeshoitav tolmuimeja. Toru ja pea lisamisega saab selle muuta varstolmuimejaks.
 - Veenduge, et tolmuimeja laadija andmeplaadil näidatud pinge oleks seinakontakti pingega sama. Ühendusvead võivad põhjustada tootele pöördumatuid kahjustusi ning muuta garantii kehtetuks.
 - Tolmuimeja tuleb pärast kasutamist alati uuesti laadida, et tagada selle pidev kättesaadavus laetud akuga ja optimaalne jõudlus.
 - Pikema äraoleku (pühad jms) korral on kõige parem see siiski seade vooluvõrgust välja võtta, kuid sel juhul võib seadme autonoomsus aku iseenesliku tühjenemise tõttu väheneda.
 - Ärge imege suuri esemeid, mis võivad õhu sisselaskeava ummistada ja kahjustada.
- Olenevalt mudelist:
- Ärge kasutage mootoriga harja paksu karvaga vaibal, loomakarvadel ega narmastel.
- Paksude või õrnade vaipade ja habraste pindade imemiseks lülitage sisse režiim "Min/ECO". Märkus. Kontrollige regulaarselt, kas otsiku rattad on puhtad.
 - Väga määrdunud (mistahes tüüpi) põrandate puhastamiseks optimaalse jõudluse saavutamiseks lülitage sisse "VÕIMENDUS". Märkus. Kui seade jääb liialt pinna külge, lülitage seade tagasi asendisse "Min/ECO".
 - Ärge kasutage tolmuimejat ilma mootori kaitsefiltrita.
 - Ärge peske tolmuukoguja komponente ega mootori kaitsefiltrit nõudepesumasinas.

AKU OHUTUSJUHISED

- Selles seadmes on akud (liitiumioon), millele on turvalisuse tagamiseks juurdepääs võimaldatud ainult professionaalne remonditöökojas. Kui aku ei anna enam laengut, siis tuleb akud (liitiumioonakud) välja vahetada. Akude väljavahetamiseks võtke ühendust volitatud teeninduskeskusega. Ärge asendage laetavate akude plokki patareidega. Akude vahetamiseks pöörduge volitatud teeninduskeskuse poole.
- Akud on ette nähtud kasutamiseks ainult

siseruumides. Ärge asetage neid kunagi vette. Akusid tuleb käsitseda ettevaatlikult. Ärge pange akusid suhu. Ärge laske akutel puudutada vastu teisi metallesemeid (rõngad, naelad, kruvid jne). Peate olema ettevaatlik, et akudesse ei tekiks lühiseid, kui panete nende kontaktidele metallesemeid. Lühise tekkimisel võib aku temperatuur ohtlikult tõusta ja aku võib põhjustada tõsiseid põletusi või isegi süttida. Kui aku lekib või sellega kokkupuute korral ärge hõõruge silmi ega limaskesta. Peske käsi ja loputage silmi puhta veega. Ärrituse püsimisel võtke ühendust arstiga.

- HOIATUS - selle seadme aku võib vale kasutamise korral põhjustada tulekahju või keemilise põletuse. Seda ei tohi lahti võtta, lühistada ega hoida temperatuuril alla 0° või üle 45 °C ega põletada. Hoidke lastele kättesaamatus kohas. Ärge võtke seda lahti ega visake tulle.
- Kui seade pannakse pikemaks ajaks hoiule ja seda ei kasutata, tuleb akud sellest eemaldada.

KESKKOND

Vastavalt kehtivatele eeskirjadele tuleb kõik kasutuselt kõrvaldatud seadmed viia volitatud teeninduskeskusesse, mis vastutab nende utiliseerimise eest.

Aitame üheskoos keskkonda kaitsta.



- ① Teie seade on loodud töötama palju aastaid. Aga kui otsustate selle välja vahetada, ärge unustage mõelda, kuidas kaitsta keskkonda, ning laske seade ümber töödelda, ringlusse võtta või muul viisil taaskasutada. Elektri- ja elektroonikajäätmed võivad sisaldada kahjulikke aineid, mis võivad kahjustada keskkonda ja inimeste tervist.

See märgis näitab, et seda toodet ei tohi ära visata koos olmejäätmetega. Viige see töötlemiseks kogumispunkti, turustajale, kui ostate uue samaväärse toote, või volitatud teeninduskeskusesse.

Enne seadme kasutuselt kõrvaldamist eemaldage sellest aku ning utiliseerige see vastavalt kohalikele õigusaktidele ja kokkulepetele.

Kui teil on küsimusi, võtke ühendust oma toote edasimüüjaga, kes oskab teile nõu anda, mida teha.

PROBLEEMID SEADMEGA?

Olenevalt mudelist:

PROBLEEMID	VÕIMALIKUD PÕHJUSED	LAHENDUSED
Laadija muutub kuumaks		See on täiesti normaalne. Robottolmuimeja võib igasuguse riskita püsivalt laadijasse jääda.
Laadija on toitevõrku ühendatud, aga seade ei laadi akut	Laadija on seadmega valesti ühendatud või laadija on rikkis.	Kontrollige, kas laadija on korralikult ühendatud, või võtke laadija väljavahetamiseks ühendust volitatud teeninduskeskusega.

Teie seade seiskub töö ajal ja laadimistuli vilgub väga kiiresti	Seade võib olla üle kuumenenud.	Lülitage seade välja ja laske sellel vähemalt 1 tund jahtuda.
Laadimistuli vilgub ja seade seiskub	Seadme aku on tühjaks saanud.	Laadige tolmuimeja.
Mootoriga hari ei tööta korralikult või teeb müra	Pöörleva harja või vooliku töö on takistatud.	Peatage robottolmuimeja ja puhastage seda.
	Hari on kulunud.	Võtke harja vahetamiseks ühendust volitatud teeninduskeskusega.
	Rihm on kulunud.	Võtke rihma vahetamiseks ühendust volitatud teeninduskeskusega.
Mootoriga hari peatub tolmuimeja kasutamise ajal	Ülekuumenemiskaitse on sisse lülitunud.	Lülitage robottolmuimeja välja. Kontrollige, et miski ei takista harja pöörlemist. Kui näete takistust, siis eemaldage see ja puhastage harja, seejärel lülitage robottolmuimeja sisse.
Tolmuimeja ei ime korralikult või teeb vilistavat häält	Toru või voolik on osaliselt blokeerunud.	Eemaldage blokeering.
	Tolmukoguja on täis.	Tühjendage ja puhastage see.
	Tolmukoguja ei ole korralikult paigaldatud.	Paigaldage see õigesti.
	Imipea on määrdunud.	Eemaldage mootoriga hari ja puhastage see.
	Mootori kaitsefilter on täis.	Puhastage see.
Kui tolmuimejat laetakse, vilgub laadimistuli punaselt või väga kiiresti.	Ei kasutata õiget laadijat või laadija on kahjustatud.	Võtke laadija vahetamiseks ühendust volitatud teeninduskeskusega.
Punane märgutuli vilgub kasutamise ajal	Imipea hari on blokeerunud.	Lõpetage imimine ja kontrollige, ega miski ei takista harja pöörlemist.
	Aku temperatuur on liiga kõrge.	Laske seadmel 30 minutit puhata. Kui probleem püsib, vahetage aku välja.
	Toru ja/või imipea ühendused on määrdunud või kahjustunud.	Puhastage toru ja imipea ühendused lapiga.
	Imemismootor ei tööta.	Seadme parandamiseks pöörduge volitatud teeninduskeskuse poole.

Hoidke see kasutusjuhend alles.

OHUTUSJUHISED

Enne toote kasutamist lugege läbi ohutusjuhised ja hoidke neid edaspidiseks kasutamiseks kindlas kohas. Teie ohutuse tagamiseks vastab see seade kõigile kehtivatele standarditele ja määrustele.

- See toode on mõeldud ainult koduseks kasutamiseks. Tootja ei vastuta mis tahes ärilise kasutamise, ebaõige kasutamise või kasutusjuhendi nõuete eiramise eest ning sellistel juhtudel kaotab toote garantii kehtivuse.
- Lugege need ohutusnõuanded hoolikalt läbi. Tootja ei vastuta nende juhiste ebaõige kasutamise või rikkumise eest.
- Teie tolmuimeja on elektriseade: seda tuleb kasutada täpärastes töötingimustes.
- Arge kasutage seadet, kui see on maha kukkunud ja sellel on nähtavaid kahjustusi või kui see ei tööta normaalselt. Sel juhul ärge avage seadet, vaid pöörduge klienditoe või volitatud teeninduskeskuse poole.
- Remonti tohivad teha ainult originaalvaruosi kasutavad spetsialistid. Kasutajatele võib olla ohtlik ise seadmeid parandada. Kasutada võib vaid garantii alla käivaid originaalvaruosi (filtrid, akud jne).
- Warning: [Use only with – designation – charger]
- HOIATUS! Kad įkrautumėte akumuliatorių, naudokite tik su buitiniu prietaisu tiekiamą maitinimo bloką (įkroviklį) ir prie sienos tvirtinamą jo pagrindą (134 psl.).
- Enne kasutusele võtmist eemaldage aku.
- Enne aku väljavõtmist veenduge, et seade oleks vooluvõrgust eemaldatud.
- Veenduge, et aku hävitataks ohutult.
- Šio transformatoriaus išorinio lankstaus kabelio ar laido pakeisti negalima; jei laidas pažeistas ar neveikia, transformatorius negali būti naudojamas: nenaudokite kito atjungiamo maitinimo bloko (įkroviklio), nei gamintojo pateiktas modelis, arba susisiekite su klientų aptarnavimo tarnyba ar artimiausiu įgaliojtuju techninės priežiūros centru (universalus atjungiamo maitinimo bloko (įkroviklio) naudojimas panaikina garantiją).

 Jei kištuko smeigės pažeistos, prie tinklo jungiamas maitinimo šaltinis negali būti nenaudojamas.

- Ärge tömmake kunagi eemaldatava toiteallika (laadija) lahtiühendamiseks elektrijuhtmest.
- Enne hooldust või puhastamist lülitage seade alati välja.
- Hoidke juuksed, lahtised rõivad, sõrmed ja muud kehaosad seadme avadest ja liikuvatest osadest, eriti pöörlevast harjast, eemal. Ärge suunake toru, voolikut ega tarvikuid silmade või kõrvade poole ja hoidke neid suust eemal.
- Enne mootoriga harja ühendamist või lahtiühendamist lülitage seade alati välja.
- Ärge puudutage pöörlevaid osi ilma seadet peatamata ja vooluvõrgust eemaldamata.
- Ärge imege niiskeid pindu, vett ega mis tahes vedelikke, kuumi aineid, väga pehmeid aineid (krohvipulber, tsement, tuhk jne), suurt teravat prahti (klaas), ohtlikke tooteid (lahustid, abrasiivid jne), agressiivseid tooteid (happed, puhastusvahendid jne), tuleohtlikke ja plahvatusohtlikke tooted (öli- või alkoholipõhiseid tooteid).
- Ärge kunagi pange seadet vette ega muusse vedelikku, ärge valage seadmele vett ega hoidke seda õues.
- Toote kasutuselevõtmise, laadimise, puhastamise ja hoolduse kohta lugege kasutusjuhendist.
- Riikidele, mille suhtes kehtivad EL määrused (c € märgistus): Seda seadet tohivad kasutada 8-aastased ja vanemad lapsed ja isikud, kelle füüsilised, sensoorsed või vaimsed võimed on vähenenud või kellel puuduvad vastavad kogemused ja teadmised, kui neid valvatakse või kui neid on õpetatud seadet ohutult kasutama ja nad tunnevad sellega seotud ohtusid. Lapsed ei tohi seadmega mängida. Lapsed ei tohi sooritada seadme puhastus- või hooldustöid ilma vastutustundliku täiskasvanu järelevalveta. Hoidke seadet ja laadijat alla 8-aastastele lastele kättesaamatus kohas.
- Muudes riikides, mille suhtes EL määrused ei kehti: See seade pole mõeldud kasutamiseks piiratud füüsiliste, sensorsete või vaimsete võimetega inimeste (sh laste) poolt ega inimeste

poolt, kellel pole eelnevaid teadmisi ega kogemusi, välja arvatud juhul, kui neile on vastutusvõimeline isik andnud juhised ja neid seadme kasutamise ajal kontrollinud. Lapsi tuleb jälgida, et nad ei mängiks seadmega.

- Saugokite prietaisą nuo vaiku.
- Lühikeste tööpauside ajal ärge pange toodet ohutuse huvides ebastabiilsesse asendisse (ärge toetage seda seina, laua või tooli seljatoe vastu).
- Hoidke tolmuimejat kindlas kohas (vt kasutusjuhendit). padėkite gaminį ant jo įkrovimo stotelės*.

PALUN LUGEGE ENNE KASUTAMIST

- Põhitoo on käeshoitav tolmuimeja. Toru ja pea lisamisega saab selle muuta varstolmuimejaks.
- Veenduge, et tolmuimeja laadija andmeplaadil näidatud pinge oleks seinakontakti pingega sama. Ühendusvead võivad põhjustada tootele pöördumatuid kahjustusi ning muuta garantii kehtetuks.
- Tolmuimeja tuleb pärast kasutamist alati uuesti laadida, et tagada selle pidev kättesaadavus laetud akuga ja optimaalne jõudlus.
- Pikema äraoleku (pühad jms) korral on kõige parem see siiski seade vooluvõrgust välja võtta, kuid sel juhul võib seadme autonoomsus aku iseenesliku tühjenemise tõttu väheneda.
- Ärge imege suuri esemeid, mis võivad õhu sisselaskeava ummistada ja kahjustada.

Olenevalt mudelist:

Ärge kasutage mootoriga harja paksu karvaga vaibal, loomakarvadel ega narmastel.

- Paksude või õrnade vaipade ja habraste pindade imemiseks lülitage sisse režiim "Min/ECO". Märkus. Kontrollige regulaarselt, kas otsiku rattad on puhtad.
- Väga määrdunud (mistahes tüüpi) põrandate puhastamise optimaalse jõudluse saavutamiseks lülitage sisse "VÕIMENDUS". Märkus. Kui seade jääb liialt pinna külge, lülitage seade tagasi asendisse "Min/ECO".
- Ärge kasutage tolmuimejat ilma mootori kaitsefiltrita.
- Ärge peske tolmuukoguja komponente ega mootori kaitsefiltrit nõudepesumasinas.

AKU OHUTUSJUHISED

- Selles seadmes on akud (liitiumioon), millele on turvalisuse tagamiseks juurdepääs võimaldatud ainult professionaalne remonditöökojas. Kui aku ei anna enam laengut, siis tuleb akud (liitiumioonakud) välja vahetada. Akude väljavahetamiseks võtke ühendust volitatud teeninduskeskusega. Ärge asendage laetavate akude plokki patareidega. Akude vahetamiseks pöörduge volitatud teeninduskeskuse poole.
- Akud on ette nähtud kasutamiseks ainult

siseruumides. Ärge asetage neid kunagi vette. Akusid tuleb käsitseda ettevaatlikult. Ärge pange akusid suhu. Ärge laske akutel puudutada vastu teisi metallesemeid (rõngad, naelad, kruvid jne). Peate olema ettevaatlik, et akudesse ei tekiks lühiseid, kui panete nende kontaktidele metallesemeid. Lühise tekkimisel võib aku temperatuur ohtlikult tõusta ja aku võib põhjustada tõsiseid põletusi või isegi süttida. Kui aku lekib või sellega kokkupuute korral ärge hõõruge silmi ega limaskesta. Peske käsi ja loputage silmi puhta veega. Ärrituse püsimisel võtke ühendust arstiga.

- HOIATUS - selle seadme aku võib vale kasutamise korral põhjustada tulekahju või keemilise põletuse. Seda ei tohi lahti võtta, lühistada ega hoida temperatuuril alla 0° või üle 45 °C ega põletada. Hoidke lastele kättesaamatus kohas. Ärge võtke seda lahti ega visake tulle.
- Jei prietaisas nebus naudojamas ilgą laiką, akumuliatorių reikia išimti.

KESKKOND

Vastavalt kehtivatele eeskirjadele tuleb kõik kasutuselt kõrvaldatud seadmed viia volitatud teeninduskeskusesse, mis vastutab nende utiliseerimise eest.

Padékime tausoti aplinką.



ⓘ Jūsų prietaisas skirtas naudoti daug metų. Tačiau kai nuspręsite jį pakeisti, pagalvokite, kaip galite padėti apsaugoti aplinką: galbūt prietaisą galima naudoti pakartotinai, perdirbti ar naudoti kitu būdu. Elektros ir elektroninės įrangos atliekose gali būti kenksmingų medžiagų, kurios gali daryti žalą aplinkai ir žmonių sveikatai.

Ši etiketė nurodo, kad produkto negalima išmesti su buitiniemis atliekomis. Pirkdami naują analogišką gaminį, nugabenkite prietaisą į surinkimo punktą, platintojui ar į įgaliotąjį techninės priežiūros centrą, kad prietaisas būtų perdirbtas.

Prieš šalinami prietaisą, išimkite akumuliatorių ir pašalinkite jį vadovaudamiesi vietos teisės aktais bei taisyklėmis.

Kilus klausimų, susisiekite su gaminio pardavėju, kuris pasakys, ką daryti.

PROBLEEMID SEADMEGA?

Olenevalt mudelist:

PROBLEEMID	VÕIMALIKUD PÕHJUSED	LAHENDUSED
Laadija muutub kuumaks		See on täiesti normaalne. Robottolmuimeja võib igasuguse riskita püsivalt laadijasse jääda.
Laadija on toitevõrku ühendatud, aga seade ei laadi akut	Laadija on seadmega valesti ühendatud või laadija on rikkis.	Kontrollige, kas laadija on korralikult ühendatud, või võtke laadija väljavahetamiseks ühendust volitatud teeninduskeskusega.

Teie seade seiskub töö ajal ja laadimistuli vilgub väga kiiresti	Seade võib olla üle kuumenenud.	Lülitage seade välja ja laske sellel vähemalt 1 tund jahtuda.
Laadimistuli vilgub ja seade seiskub	Seadme aku on tühjaks saanud.	Laadige tolmuimeja.
Mootoriga hari ei tööta korralikult või teeb müra	Pöörleva harja või vooliku töö on takistatud.	Peatage robottolmuimeja ja puhastage seda.
	Hari on kulunud.	Võtke harja vahetamiseks ühendust volitatud teeninduskeskusega.
	Rihm on kulunud.	Võtke rihma vahetamiseks ühendust volitatud teeninduskeskusega.
Mootoriga hari peatub tolmuimeja kasutamise ajal	Ülekuumenemiskaitse on sisse lülitunud.	Lülitage robottolmuimeja välja. Kontrollige, et miski ei takista harja pöörlemist. Kui näete takistust, siis eemaldage see ja puhastage harja, seejärel lülitage robottolmuimeja sisse.
Tolmuimeja ei ime korralikult või teeb vilistavat häält	Toru või voolik on osaliselt blokeerunud.	Eemaldage blokeering.
	Tolmukoguja on täis.	Tühjendage ja puhastage see.
	Tolmukoguja ei ole korralikult paigaldatud.	Paigaldage see õigesti.
	Imipea on määrdunud.	Eemaldage mootoriga hari ja puhastage see.
	Mootori kaitsefilter on täis.	Puhastage see.
Kui tolmuimejat laetakse, vilgub laadimistuli punaselt või väga kiiresti.	Ei kasutata õiget laadijat või laadija on kahjustatud.	Võtke laadija vahetamiseks ühendust volitatud teeninduskeskusega.
Punane märgutuli vilgub kasutamise ajal	Imipea hari on blokeerunud.	Lõpetage imemine ja kontrollige, ega miski ei takista harja pöörlemist.
	Aku temperatuur on liiga kõrge.	Laske seadmel 30 minutit puhata. Kui probleem püsib, vahetage aku välja.
	Toru ja/või imipea ühendused on määrdunud või kahjustunud.	Puhastage toru ja imipea ühendused lapiga.
	Imemismootor ei tööta.	Seadme parandamiseks pöörduge volitatud teeninduskeskuse poole.

Hoidke see kasutusjuhend alles.

LT

Pirms izmantot šo izstrādājumu, izlasiet šīs drošības instrukcijas un glabājiet tās drošā vietā uzziņai nākotnē. Jūsu drošībai šī ierīce atbilst visiem esošajiem standartiem un noteikumiem.

- Šis izstrādājums ir paredzēts lietošanai vienīgi mājāsaimniecības vajadzībām. Ražotājs neuzņemas atbildību komerciālas izmantošanas, neatbilstošas lietošanas vai instrukciju neievērošanas gadījumā, un garantija netiks piemērota.
- Rūpīgi izlasiet ieteikumus par drošību. Ražotājs neuzņemas atbildību par neatbilstošu šā izstrādājuma izmantošanu vai šo instrukciju neievērošanu.
- Jūsu puteklsūcējs ir elektriska ierīce, un tā ir jāizmanto standarta ekspluatācijas apstākļos.
- Neizmantojiet ierīci, ja tā ir tikusi nomesta un ierīcei ir redzami bojājumi vai ja tā atbilstoši nedarbojas. Šādos gadījumos neatveriet ierīci, bet sazinieties ar klientu atbalsta dienestu vai oficiālo klientu apkalpošanas centru.
- Remontu drīkst veikt tikai speciālisti un tikai ar oriģinālajām rezerves daļām — lietotājiem var būt bīstami pašiem mēģināt remontēt ierīces. Izmantojiet tikai oriģinālās rezerves daļas (filtrus, akumulatorus u.c.) ar garantiju.
- Warning: [Use only with – designation – charger]
- BRĪDINĀJUMS: Lai uzlādētu akumulatoru, lūdzu, izmantojiet tikai ierīces komplektācijā iekļauto barošanas bloku (lādētāju) un sienas stiprinājumu (134. lpp.).
- Pirms izmešanas, lūdzu, izņemiet akumulatoru.
- Lūdzu, pārliedzinieties, ka ierīce ir atvienota no barošanas, pirms izņemt akumulatoru.
- Lūdzu, pārliedzinieties, ka akumulators tiek droši likvidēts.
- Šī transformatora ārējo elastīgo kabeli vai vadu nevar nomainīt; ja vads ir bojāts vai nedarbojas, transformators ir jāizmet: neizmantojiet nevienu atsevišķo barošanas bloku (lādētāju), kas nav ražotāja nodrošinātais modelis, un sazinieties ar klientu apkalpošanas centru vai tuvāko pilnvaroto servisa centru (universāla atsevišķā barošanas bloka (lādētāja) lietošana anulē garantiju).

 Ja maināmo daļu tapas ir bojātas, maināmais barošanas bloks ir jāizmet.

- Nekad nevelciet barošanas vadu, lai atvienotu noņemamo barošanas ierīci (lādētāju).
- Pirms tīrīšanas vai apkopes vienmēr izslēdziet ierīci.
- Nodrošiniet, ka ierīces atveru un kustīgo daļu, jo īpaši rotējošās sukas, tuvumā nav matu, brīva apģērba, pirkstu un citu ķermeņa daļu. Nevērsiet cauruli, šļūteni vai piederumus pret acīm vai ausīm un netuviniet tos mutei.
- Pirms elektrobirstes pievienošanas vai atvienošanas vienmēr izslēdziet ierīci.
- Nepieskarieties rotējošām daļām, pirms ierīce nav izslēgta un atvienota no barošanas.
- Netīriet ar puteklsūcēju mitras virsmas, izlijušu ūdeni vai jebkādas citus šķidrums, karstas vielas, ļoti gludas virsmas (apmetumu, cementu, pelnus utt.), lielus, asus netīrumus (stikla gabalus), bīstamus produktus (šķīdinātājus, abrazīvas vielas utt.), kodīgus līdzekļus (skābes, tīrīšanas līdzekļus utt.), ugunsbīstamus un sprādzienbīstamus produktus (uz eļļas vai spirta bāzes).
- Nekad neiegremdējiet ierīci ūdenī vai jebkādā citā šķīdumā, neizšlakstiet uz ierīces ūdeni un neglabājiet to ārpus telpām.
- Sk. lietošanas rokasgrāmatu, lai uzzinātu par ierīces palaidi, uzlādi, tīrīšanu un apkopi.
- Valstīm, kur ir spēkā ES noteikumi (CE marķējums): Šo ierīci var lietot bērni no 8 gadu vecuma un personas ar ierobežotām fiziskām, manu vai garīgām spējām vai pieredzes un zināšanu trūkumu, ja šīs personas tiek uzraudzītas vai tām ir sniegtas instrukcijas par ierīces drošu lietošanu un ja šīs personas saprot ar lietošanu saistītos apdraudējumus. Bērniem nedrīkst atļaut rotaļāties ar ierīci. Bērni nedrīkst tīrīt ierīci un veikt tās apkopi, ja vien viņus neuzrauga atbildīgs pieaugušais. Ierīci un tās lādētāju glabājiet bērniem līdz 8 gadu vecumam nepieejamā vietā.
- Valstīm, kur nav spēkā ES noteikumi: Šo ierīci nav paredzēts izmantot personām (tostarp bērniem) ar ierobežotām

fiziskām, sensorām vai garīgām spējām vai personām, kam nav zināšanu vai pieredzes, ja vien šīs personas netiek uzraudzītas un nav saņēmušas norādes saistībā ar ierīces lietošanu no personas, kura ir atbildīga par viņu drošību. Bērni ir jāuzrauga, lai nodrošinātu, ka viņi nespēlējas ar ierīci.

- Glabājiet ierīci bērniem nepieejamā vietā.
- Ja tīrīšana ar putekļsūcēju ir uz laiku jāpārtrauc, drošības apsvērumu dēļ nenovietojiet to nestabilā pozīcijā (jo īpaši atbalstot pret sienu vai krēsla atzveltni vai novietojot uz galda).
- Uzglabājiet putekļsūcēju drošā vietā (sk. lietotāja rokasgrāmatu). Glabājiet ierīci uz uzlādes pamatnes*.

LŪDZU, IZLASĪT PIRMS LIETOŠANAS

- Rokas putekļsūcējs ir šā izstrādājuma pamata versija. To var pārveidot pagarinātā rokas putekļsūcējā, pievienojot cauruli un galvu.
 - Pārlicinieties, ka jūsu putekļsūcēja lādētāja marķējumā norādītais spriegums atbilst elektroenerģijas padeves spriegumam. Jebkura savienojuma kļūda var izraisīt neatgriezeniskus izstrādājuma bojājumus un garantijas anulēšanu.
 - Pēc lietošanas putekļsūcējs vienmēr jāpieslēdz lādēšanai, lai nodrošinātu, ka tas vienmēr ir pieejams ar pilnībā uzlādētu akumulatoru un spējīgs pilnvērtīgi darboties.
 - Tomēr ilgstošas prombūtnes laikā (brīvdienas utt.) to ir ieteicams atvienot no barošanas — šajā gadījumā var samazināties darbības laiks, jo notiek pašizlāde.
 - Nemēģiniet iesūkt lielus priekšmetus, kas var nosprostot un sabojāt gaisa ieplūdes atveri.
- Atkarībā no modeļa:
- Neizmantojiet elektrobirsti uz paklājiem ar biezu un garu uzkārumu, dzīvnieku ādām vai bārkstainām malām.
 - Ieslēdziet "Min/ECO" režīmu, lai veiktu biezu vai viegli sabojājamu paklāju un paklājiņu vai trauslu virsmu tīrīšanu. Piezīme. Regulāri pārbaudiet, vai sprauslas rītenīši ir tīri.
 - Ieslēdziet "BOOST" režīmu, lai nodrošinātu optimālu darbību uz jebkādam ļoti netīrām grīdām. Piezīme. Ja ierīce pārāk cieši piesūcas virsmai, atkal ieslēdziet "Min/ECO" režīmu.
 - Neizmantojiet putekļsūcēju bez motora aizsardzības filtra.
 - Nemazgājiet putekļu savācēja komponentus vai motora aizsardzības filtru trauku mazgājamajā mašīnā.

AKUMULATORA DROŠĪBAS INSTRUKCIJAS

• Šai ierīcei ir (litija jonu) akumulatori, kam drošības nolūkos var piekļūt tikai profesionāls remonta tehniķis. Kad akumulators vairs nespēj noturēt uzlādi, akumulatoru (litija jonu) bloks ir jāizņem. Par akumulatoru nomainīšanu sazinieties ar tuvāko autorizēto klientu apkalpošanas centru.

Neaizvietojiet uzlādējamo akumulatoru bloku ar neuzlādējamiem akumulatoriem. Lai nomainītu akumulatorus, sazinieties ar oficiālo klientu apkalpošanas centru.

• Akumulatori ir paredzēti lietošanai tikai iekštelpās. Nekad neiegremdējiet tos ūdenī. Ar akumulatoriem ir jārikojas piesardzīgi. Neievietojiet akumulatorus mutē. Neļaujiet akumulatoriem pieskarties citiem metāla priekšmetiem (gredzeniem, naglām, skrūvēm utt.). Jāpārlicinās, ka netiek radīts akumulatoru īssavienojums, starp to galiem nonākot metāla priekšmetiem. Ja rodas īssavienojums, akumulatora temperatūra var bīstami paaugstināties un izraisīt smagus apdegumus vai pat ugunsgrēku. Ja no akumulatoriem rodas noplūde vai ja pieskaraties noplūdušajam šķidrumam, neberzējiet acis vai gļotādas. Nomazgājiet rokas un izskalojiet acis ar tīru ūdeni. Ja diskomforta sajūta nepāriet, sazinieties ar ārstu.

• **BRĪDINĀJUMS!** Šajā ierīcē izmantotais akumulators var radīt ugunsgrēka vai ķīmiskā apdeguma risku, ja to izmanto nepareizi. To nedrīkst izjaukt, radīt īssavienojumu vai glabāt temperatūrā, kas ir $< 0\text{ }^{\circ}\text{C}$ un $> 45\text{ }^{\circ}\text{C}$, kā arī sadedzināt. Glabājiet bērniem nepieejamā vietā. Neizjauciet un nemetiet uguni.

• Ja ierīce ilgāku laiku ir jāglabā un netiks lietota, akumulatori ir jāizņem.

LV

Saskaņā ar esošajiem noteikumiem ierīces, kuru lietošanas laiks ir beidzies, ir jānogādā oficiālā klientu apkalpošanas centrā, kas uzņemas atbildību par šādu ierīču likvidēšanas pārvaldību.

Palīdzēsim aizsargāt vidi.



① Ierīci ir paredzēts izmantot vairākus gadus. Taču, kad izlemsit to mainīt, neizmirstiet padomāt par to, kā varat palīdzēt aizsargāt vidi, nodrošinot ierīces otrreizēju izmantošanu, otrreizēju pārstrādi vai atjaunošanu citādā veidā. Elektrisko un elektronisko ierīču atkritumi var saturēt kaitīgas vielas, kas var nodarīt kaitējumu videi un cilvēka veselībai.

Šī etiķete norāda, ka šo produktu nedrīkst izmest kopā ar mājāsaimniecības atkritumiem. Nododiet to savākšanas punktā, izplatītājam (kad iegādājaties jaunu, līdzvērtīgu produktu) vai pilnvarotam servisa centram apstrādei.

Pirms ierīces izmešanas, izņemiet akumulatoru un izmetiet to saskaņā ar vietējiem tiesību aktiem un vietējiem noteikumiem.

Ja jums ir jautājumi, lūdzu, sazinieties ar produkta izplatītāju, kas pastāstīs, kā rīkoties.

PROBLĒMAS AR JŪSU IERĪCI?

Atkarībā no modeļa:

PROBLĒMAS	IESPĒJAMIE CĒLOŅI	RISINĀJUMI
Lādētājs sakarst		Tā ir normāla parādība. Putekļsūcējs var palikt savienots ar lādētāju, neradot nekādu risku.
Lādētājs ir savienots, bet ierīce netiek uzlādēta	Lādētājs nav pareizi savienots ar ierīci vai ir defektīvs.	Pārbaudiet, vai lādētājs ir pareizi savienots, vai vērsieties oficiālā klientu apkalpošanas centrā, lai nomainītu lādētāju.

Jūsu ierīce izslēdzas darba laikā, un ļoti ātri mirgo uzlādes indikators(-i)	Jūsu ierīce var pārkarst.	Apturiet ierīci un ļaujiet tai atdzist vismaz 1 stundu.
Uzlādes indikators mirgo, un ierīce izslēdzas	Ierīces akumulators ir izlādējies.	Uzlādējiet putekļsūcēju.
Elektrobirste nedarbojas pareizi vai rada troksni	Rotējošā birste vai šļūtene ir nosprostota.	Apturiet putekļsūcēju un novērsiet aizsprostojumu.
	Birste ir nolietota.	Sazinieties ar pilnvarotu servisa centru, lai nomainītu birsti.
	Siksna ir nolietota.	Sazinieties ar pilnvarotu servisa centru, lai nomainītu siksnu.
Elektrobirste izslēdzas putekļsūcēja lietošanas laikā	Ir ieslēgusies pārkaršanas drošības ierīce.	Apturiet putekļsūcēju. Pārbaudiet, vai nekas netraucē birstei griezties; ja radies aizsprostojums, novērsiet to un notīriet elektrobirsti, pēc tam ieslēdziet putekļsūcēju.
Putekļsūcēja sūces stiprums nav atbilstošs vai sūkšanas laikā ir dzirdama svelpjoša skaņa	Caurule vai šļūtene ir daļēji nosprostota.	Iztīriet tās.
	Putekļu savācējs ir pilns.	Iztukšojiet to un iztīriet.
	Putekļu savācējs nav pareizi uzlikts.	Novietojiet to pareizi.
	Sūkšanas galva ir netīra.	Noņemiet elektrobirsti un notīriet to.
Motora aizsardzības filtrs ir aizsērējis.		Notīriet to.
Kad putekļsūcējs tiek uzlādēts, uzlādes indikators(-s) mirgo ļoti ātri vai sarkanā krāsā.	Netiek izmantots atbilstošs lādētājs vai lādētājs ir defektīvs.	Sazinieties ar oficiālo klientu apkalpošanas centru, lai nomainītu lādētāju.
Lietošanas laikā mirgo sarkanais ierīces LED indikators	Sūkšanas galvas suka ir nosprostota.	Pārtrauciet tīrīšanu un pārbaudiet, vai nekas netraucē sukas rotācijai.
	Akumulators ir pārāk karsts.	Ļaujiet ierīcei atdzist 30 minūtes. Ja problēma netiek novērsta, nomainiet akumulatoru.
	Caurule un/vai sūkšanas galvas savienotāji ir netīri vai bojāti.	Iztīriet cauruli un sūkšanas galvas savienotājus ar drānu.
	Sūkšanas motors nedarbojas.	Sazinieties ar oficiālo klientu apkalpošanas centru, lai salabotu jūsu ierīci.

Saglabājiet šo lietotāja rokasgrāmatu.

ИНСТРУКЦИИ ЗА БЕЗОПАСНОСТ

Прочетете внимателно инструкциите за безопасност, преди да използвате Вашия продукт за пръв път, и ги запазете за бъдещи справки. За Ваша безопасност този уред отговаря на всички съществуващи стандарти и регламенти.

- Този продукт е предназначен само за домашна употреба. При всякаква употреба за търговски цели, неподходяща употреба или неспазване на инструкциите производителят не поема отговорност и гаранцията няма да важи.
 - Прочетете внимателно тези съвети за безопасност. Производителят не носи отговорност в случай на неправилно използване или използване, което не е в съответствие с тези инструкции.
 - Вашата прахосмукачка е електроуред: тя трябва да се използва при нормални условия на работа.
 - Не използвайте уреда, ако е бил изпускан и има видими повреди по него или ако не функционира нормално. В такъв случай не отваряйте уреда и се свържете с екипа по поддръжка или одобрен сервизен център.
 - Ремонти трябва да се извършват само от специалисти, използващи оригинални резервни части: може да е опасно за потребителите да опитат да ремонтират уредите сами. Използвайте само оригинални резервни части с гаранция (филтри, батерии и т.н.).
 - Warning: [Use only with – designation – charger]
- ПРЕДУПРЕЖДЕНИЕ:** За да презаредите батерията, моля, използвайте само захранващия модул (зарядно устройство) и стойката му за монтиране на стена, включени в комплекта с уреда (стр. 134).
- Моля, отстранете батерията, преди да го изхвърлите.
 - Уверете се, че уредът е изключен от щепсела, преди да извадите батерията.
 - Уверете се, че батерията е изхвърлена по безопасен начин.
 - Външният гъвкав шнур или кабел от този трансформатор не могат да се подменят; ако кабелът е повреден или не работи, трансформаторът трябва да бъде бракуван: не

използвайте сваляем захранващ модул (зарядно устройство), различен от модела, който е предоставен от производителя, и се свържете с отдела за обслужване на клиенти или с най-близкия до Вас одобрен сервизен център (използването на универсален сваляем захранващ модул (зарядно устройство) анулира гаранцията).

- Ако клемите на частите на щепсела са повредени, щепселното захранване трябва да бъде бракувано.
- Никога не дърпайте електрическия кабел, за да изключите подвижния захранващ модул (зарядно устройство) от контакта.
- Винаги изключвайте уреда преди поддръжка или почистване.
- Дръжте косата, широки дрехи, пръсти и други части на тялото далеч от отворите и движещите се части на уреда, особено от въртящата се четка. Не насочвайте тръбата, маркуча или аксесоарите към очите или ушите си и ги дръжте далеч от устата си.
- Винаги изключвайте уреда преди свързването или изключването на моторизираната четка от контакта.
- Не докосвайте въртящите се части, преди да са спрели и да сте изключили уреда от контакта.
- Не почиствайте с прахосмукачката мокри повърхности, вода или всякакъв тип течности, горещи вещества, изключително гладки вещества (гипс, цимент, сгурия и т.н.), големи остри отломки (стъкло), опасни продукти (разтворители, абразивни материали и т.н.), агресивни продукти (киселини, почистващи продукти и т.н.), запалими и избухливи продукти (на маслена или спиртна основа).
- Никога не потапяйте уреда във вода или каквато и да било друга течност; не изливайте вода върху уреда и не го съхранявайте навън.
- За стартиране, зареждане, почистване и поддръжка на продукта, моля, направете справка с ръководството за потребителя.
- За държави, които подлежат на разпоредби на ЕС (с маркировка): Този уред може да се използва от деца на

възраст 8 и повече години и лица с намалени физически, сетивни или умствени способности или липса на опит и знания, ако получат надзор или инструкции относно употребата на уреда по безопасен начин и разберат свързаните с уреда рискове. Децата не бива да си играят с уреда. Поддръжката и почистването на уреда не бива да се извършват от деца, освен ако не са под надзора на отговорен възрастен. Дръжте уреда и зарядното му устройство извън обсега на деца под 8-годишна възраст.

• За други държави, които не подлежат на разпоредби на ЕС: Този уред не е предвиден да се използва от лица (включително деца) с намалени физически, сетивни или умствени способности или от хора без опит и знания, освен ако не получат надзор или инструкции относно употребата на уреда от лице, отговорно за тяхната безопасност. Децата трябва да бъдат наблюдавани, за да се гарантира, че не си играят с уреда.

• Дръжте уреда далеч от деца.

• В случай на кратки прекъсвания при почистването с прахосмукачката не поставяйте продукта в нестабилно положение (особено като го подпирате на стена, на маса или на облегалката на стол) от съображения за сигурност.

• Съхранявайте прахосмукачката на сигурно място (вижте ръководството за потребителя). съхранявайте продукта върху поставката му за зареждане*.

МОЛЯ, ПРОЧЕТЕТЕ ПРЕДИ УПОТРЕБА

• Ръчната прахосмукачка е основата на продукта. Може да се превърне във вертикална прахосмукачка чрез добавянето на тръбата и накрайника.

• Уверете се, че напрежението, посочено върху типовата табелка на зарядното устройство на Вашата прахосмукачка, е същото като напрежението на Вашия източник на захранване. Всяка грешка при свързването може да доведе до необратими повреди на продукта и да анулира гаранцията.

• Прахосмукачката трябва винаги да бъде оставяна да се зареди отново след употреба, за да се гарантира, че винаги ще може да се използва с напълно заредена батерия и оптимални технически показатели.

• В случай на продължително отсъствие (почивни дни и т.н.) обаче е препоръчително да изключите зарядното устройство от щепсела, при което автономността на продукта може да бъде намалена вследствие на самостоятелното разреждане.

• Не вакуумирайте големи предмети, които биха могли да задръстят и повредят входа за въздух.

В зависимост от модела:

• Не използвайте четката за почистване на килим с дълъг косъм, животински косми или ръбовете на килим.

• Превключете на „Min/ECO“ (Мин./ЕКО) за почистване на дебели или деликатни килими, черги и чупливи повърхности. Забележка: проверявайте редовно дали колелцата на накрайника са чисти.

• Превключете на „BOOST“ (подсилване) за оптимална работа при всички типове много замърсени подове.

Забележка: ако уредът залепва за повърхността прекалено много, превключете отново на „Min/ECO“ (Мин./ЕКО).

• Не използвайте прахосмукачката без филтър за защита на мотора.

• Не мийте компонентите на контейнера за прах или филтъра за защита на мотора в съдомиялна машина.

ИНСТРУКЦИИ ЗА БЕЗОПАСНОСТ НА БАТЕРИЯТА

• Този уред съдържа батерии (литиево-йонни), които от съображения за сигурност са достъпни само за професионални сервизи. Когато батерията вече не е в състояние да поддържа заряд, комплектът батерии (литиево-йонни) трябва да бъде изваден. За да смените батериите, свържете се с най-близкия до Вас одобрен сервизен център. Не сменяйте комплект акумулаторни батерии с такива, които не могат да се презареждат. За да смените батериите, свържете се с одобрен сервизен център.

• Батериите са предназначени само за употреба на закрито. Никога не ги потапяйте във вода. Трябва да работите внимателно с батериите. Не поставяйте батериите в устата си. Не позволявайте батериите да докосват метални предмети (пръстени, пирони, винтове и т.н.). Трябва да внимавате да не създадете къси съединения в батериите, като поставите метални предмети в краищата. При възникване на късо съединение температурата на батерията може опасно да се повиши и може да причини сериозно изгаряне или дори да се подпали. При теч на батериите и контакт с течността не търкайте очите или лигавиците си. Измийте ръцете си и изплакнете очите с чиста вода. Ако дискомфортът не изчезне, консултирайте се с лекар.

• **ПРЕДУПРЕЖДЕНИЕ** – използваната в този уред батерия може да представлява опасност от пожар или химическо изгаряне, ако се използва неправилно. Не трябва да се разглобява, свързва накъсо, съхранява при $< 0^{\circ}\text{C}$ и $> 45^{\circ}\text{C}$ или изгаря. Пазете далеч от деца. Не я разглобявайте или хвърляйте в огън.

- Ако уредът трябва да се съхранява неизползван за дълъг период от време, батериите трябва да бъдат извадени.

ОКОЛНА СРЕДА

В съответствие със съществуващите регламенти всеки уред, достигнал края на жизнения си цикъл, трябва да бъде занесен в одобрен сервизен център, който да поеме отговорност за изхвърлянето му.

Помогнете да опазим околната среда.



Вашето устройство е предназначено за дългогодишна работа. Но когато решите да го подмените, не забравяйте да помислите как можете да помогнете за опазване на околната среда, като дадете възможност то да бъде използвано повторно, рециклирано или възстановено по някакъв друг начин. Отпадъчното електрическо и електронно оборудване може да съдържа вредни вещества, които могат да причинят вреда на околната среда и на човешкото здраве.

Този етикет указва, че този продукт не трябва да се изхвърля с битовите отпадъци. Занесете го в център за събиране на отпадъци, на дистрибутора, когато купувате нов еквивалентен продукт, или в одобрен сервизен център за обработка. Преди изхвърляне на устройството извадете батерията и я изхвърлете в съответствие с местните закони и разпоредби. Ако имате други въпроси, моля, свържете се с Вашия дистрибутор на продукти, който може да Ви каже какво да правите.

ПРОБЛЕМИ С УРЕДА?

В зависимост от модела:

ПРОБЛЕМИ	ВЪЗМОЖНИ ПРИЧИНИ	РЕШЕНИЯ
Зарядното устройство се загрева		Това е напълно нормално. Прахосмукачката може да бъде постоянно включена в зарядното устройство, без да има никакъв риск.
Зарядното устройство е свързано, но уредът Ви не се зарежда	Зарядното устройство не е свързано правилно към уреда или е повредено.	Проверете дали зарядното устройство е свързано правилно или се свържете с одобрен сервизен център, за да смените зарядното устройство.

Уредът Ви спира по време на работа и лампичката(ите) за зареждане мига(т) много бързо	Вашият уред може да прегрява.	Спрете уреда и го оставете да се охлади поне за 1 час.
Лампичката за зареждане мига и уредът спира	Уредът е изчерпал заряда на батерията си.	Презаредете прахосмукачката.
Четката не работи правилно или издава звук	Въртящата се четка или маркучът е запушен.	Спрете прахосмукачката и ги почистете.
	Четката е износена.	Свържете се с одобрен сервизен център, за да смените четката.
	Ремъкът е износен.	Свържете се с одобрен сервизен център, за да смените ремъка.
Четката спира да работи по време на употреба с прахосмукачката	Предпазното устройство против топлина се е задействало.	Спрете прахосмукачката. Уверете се, че нищо не пречи на въртенето на четката; ако има някаква преграда, отстранете я и почистете четката, след което включете прахосмукачката.
Засмукващата функция на прахосмукачката Ви не работи правилно или издава свистящ звук	Тръбата или маркучът е частично запушен.	Отпушете ги.
	Контейнерът за прах е пълен.	Изпразнете го и го почистете.
	Контейнерът за прах не е поставен правилно.	Поставете го правилно.
	Накрайникът за засмукване е замърсен.	Отстранете четката и го почистете.
Филтърът за защита на мотора е пълен.		Почистете го.
	Когато прахосмукачката е заредена, лампичката(ите) за зареждане мига(т) в червено или много бързо.	Не се използва правилното зарядно устройство или зарядното устройство е повредено.
Червеният светодиод на продукта мига по време на употреба	Четката на накрайника за засмукване е запушена.	Спрете почистването и проверете дали нещо не пречи на въртенето на четката.
	Температурата на батерията е твърде висока.	Оставете продукта да почине за 30 минути. Ако проблемът не се реши, сменете батерията.
	Конекторите на тръбата и/или накрайника за засмукване са замърсени или повредени.	Почистете конекторите на тръбата и накрайника за засмукване с кърпа.
	Моторът за засмукване не работи.	Свържете се с одобрен сервизен център за ремонт на уреда Ви.

BG

INSTRUCȚIUNI DE SIGURANȚĂ

Citiți mai întâi instrucțiunile de siguranță înainte de a utiliza produsul și păstrați-le într-un loc sigur pentru consultare ulterioară. Pentru siguranța dvs., acest aparat respectă toate standardele și reglementările existente.

- Acest aparat a fost conceput numai pentru uz casnic. Orice utilizare în scop comercial, utilizare inadecvată sau nerespectarea instrucțiunilor conduc la exonerarea producătorului de responsabilitate și la neaplicarea garanției.
 - Citiți cu atenție aceste recomandări de siguranță. Producătorul nu răspunde pentru utilizarea necorespunzătoare sau nerespectarea acestor instrucțiuni.
 - Aspiratorul dumneavoastră este un aparat electric și trebuie utilizat în condiții normale de funcționare.
 - Nu folosiți aparatul dacă a fost scăpat pe jos și are urme vizibile de deteriorare sau dacă nu funcționează normal. În acest caz, nu deschideți aparatul, ci contactați serviciul de asistență pentru clienți sau un centru de service autorizat.
 - Reparațiile trebuie efectuate numai de specialiști, utilizând piese de schimb originale: poate fi periculos pentru utilizatori să încerce să repare singuri aparatele. Utilizați numai piese de schimb originale cu garanție (filtre, acumulatori etc.).
 - Warning: [Use only with – designation – charger]
- AVERTISMENT:** Pentru a reîncărca acumulatorul, utilizați numai unitatea de alimentare (încărcătorul) și baza cu montare pe perete incluse cu aparatul (pagina 134).
- Scoateți acumulatorul înainte de a-l elimina.
 - Asigurați-vă că aparatul este scos din priză înainte de a scoate acumulatorul.
 - Asigurați-vă că acumulatorul este eliminat în siguranță.
 - Cablul flexibil extern sau cablul acestui transformator nu pot fi înlocuite; în cazul în care cablul este deteriorat sau nu funcționează, transformatorul va fi casat: nu utilizați nicio unitate de alimentare detașabilă (încărcător), alta decât modelul furnizat de producător și contactați serviciul de asistență pentru clienți sau cel mai apropiat centru service autorizat (utilizarea unei unități de alimentare detașabile universale (încărcător) anulează garanția.

În cazul în care pinii componentelor fișei sunt deteriorați, sursa de alimentare cu fișă va fi casată.

- Nu trageți niciodată de cablul electric pentru a deconecta unitatea de alimentare detașabilă (încărcătorul).
- Opriti întotdeauna aparatul înainte de întreținere sau curățare.
- Țineți departe părul, îmbrăcămintea largă, degetele și alte părți ale corpului de cavitățile și părțile în mișcare ale aparatului, mai ales peria rotativă. Nu îndreptați tubul, furtunul sau accesoriile înspre ochi sau urechi și țineți-le departe de gură.
- Opriti întotdeauna aparatul înainte de conectarea sau deconectarea periei motorizate.
- Nu atingeți piesele rotative fără a opri și deconecta aparatul.
- Nu aspirați suprafețe ude, apă sau orice tip de lichide, substanțe fierbinți, substanțe foarte fine (ipsos, ciment, cenușă etc.), bucăți mari și ascuțite de reziduuri (sticlă), produse periculoase (solvenți, abrazivi etc.), produse agresive (acizi, produse de curățare etc.), produse inflamabile și explozive (pe bază de ulei sau alcool).
- Aparatul nu trebuie scufundat niciodată în apă sau în orice alt lichid; nu vărsați apă pe aparat și nu-l depozitați în exterior.
- Pentru pornirea, încărcarea, curățarea și întreținerea produsului, consultați ghidul utilizatorului.
- Pentru țări supuse reglementărilor UE (marcaj CE): Acest aparat poate fi utilizat de copii cu vârsta de peste 8 ani și de către persoane cu capacități fizice, senzoriale sau mintale reduse ori lipsite de experiență și cunoștințe, dacă au fost supravegheate sau instruite în prealabil cu privire la utilizarea în siguranță și înțeleg pericolele pe care le presupune acesta. Copiii nu trebuie să se joace cu aparatul. Copiii nu trebuie să curețe sau să desfășoare proceduri de întreținere asupra aparatului decât dacă sunt supravegheați de un adult responsabil. Nu lăsați aparatul și încărcătorul acestuia la îndemâna copiilor cu vârste mai mici de 8 ani.
- Pentru alte țări nesupuse reglementărilor UE: Acest aparat

nu este destinat utilizării de către persoane (inclusiv copii) cu capacități fizice, senzoriale sau mintale reduse ori lipsite de cunoștințe și experiență, decât dacă acestea au fost supravegheate sau instruite în prealabil cu privire la utilizarea aparatului, de către o persoană responsabilă cu siguranța lor. Copiii trebuie supravegheați pentru a vă asigura că nu se joacă cu aparatul.

- Nu lăsați aparatul la îndemâna copiilor.
- În cazul unor pauze scurte în timpul aspirării, din motive de siguranță nu așezați produsul într-o poziție instabilă (în special sprijinit de perete, de masă sau de spătarul scaunului).
- Depozitați aspiratorul într-un loc sigur (consultați ghidul utilizatorului). Păstrați produsul pe baza de încărcare*.

CITIȚI ÎNAINTE DE UTILIZARE

- Aspiratorul de mână reprezintă baza produsului. Acesta poate fi transformat într-un aspirator vertical adăugând tubul și capul.
 - Asigurați-vă că tensiunea indicată pe plăcuța încărcătorului aspiratorului dumneavoastră corespunde cu alimentarea cu energie electrică. Orice eroare de conexiune poate deteriora ireversibil produsul și poate duce la anularea garanției.
 - Aspiratorul trebuie pus întotdeauna la încărcat după utilizare pentru a vă asigura că este disponibil întotdeauna cu acumulatorul încărcat complet și performanțe optime.
 - Cu toate acestea, cel mai bine este să-l scoateți din priză în cazul unei absențe prelungite (vacanțe etc.), caz în care autonomia poate scădea din cauza autodescărării.
 - Nu aspirați obiecte mari care pot înfunda și deteriora grilajul de admisie a aerului.
- În funcție de model:
- Nu utilizați peria electrică pe covoare cu fir lung, păr de animale sau franjuri.
 - Comutați la „Min/ECO” pentru a aspira carpete și covoare groase sau delicate și suprafețe fragile. Notă: verificați regulat ca roțile duzei să fie curate.
 - Comutați la „BOOST” pentru o performanță optimă pe toate tipurile de podele foarte murdare. Notă: Dacă aparatul se lipește prea mult de suprafață, comutați înapoi la „Min/ECO”.
 - Nu folosiți aspiratorul fără un filtru de protecție a motorului.
 - Nu spălați componentele recipientului de praf sau filtrul de protecție a motorului în mașina de spălat vase.

INSTRUCȚIUNI DE SIGURANȚĂ PENTRU ACUMULATORI

• Această unitate conține acumulatori (litium-ion) care, din motive de siguranță, pot fi accesați doar de un centru de service autorizat. Atunci când acumulatorul nu se mai poate menține încărcat, acesta (litium-ion) trebuie scos. Pentru a înlocui acumulatorii, contactați cel mai apropiat centru

de service autorizat. Nu înlocuiți acumulatori reîncărcabili cu baterii nereîncărcabile. Pentru a înlocui acumulatorii, contactați un centru de service autorizat.

• Acumulatorii sunt destinați exclusiv pentru utilizare la interior. Nu scufundați niciodată acumulatorii în apă. Acumulatorii trebuie manevrați cu atenție. Nu introduceți acumulatorii în gură. Nu lăsați acumulatorii să atingă alte obiecte din metal (inele, cuie, șuruburi etc.). Aveți grijă să nu provocați scurtcircuite în acumulatori prin introducerea unor obiecte din metal la capetele acestora. În caz de scurtcircuit, temperatura acumulatorului poate crește până la un nivel periculos, ce poate provoca arsuri grave sau chiar risc de foc. Dacă apar scurgeri la nivelul acumulatorilor și în caz de contact cu acestea, nu vă frecați la ochi și nu atingeți alte membrane mucoase. Spălați-vă mâinile și clătiți-vă ochii cu apă curată. În cazul în care disconfortul persistă, consultați un medic.

• **AVERTISMENT** - Dacă este utilizat în mod incorect, acumulatorul folosit pentru acest aparat poate prezenta risc de incendiu sau de arsuri chimice. Acumulatorul nu trebuie dezasamblat, scurtcircuitat sau depozitat la temperaturi sub 0°C și peste 45°C și nici incinerat. A nu se lăsa la îndemâna copiilor. A nu se dezasambla sau arunca în foc.

• Dacă aparatul urmează să fie depozitat pentru o perioadă lungă de timp, bateriile trebuie scoase.

MEDIUL ÎNCONJURĂTOR

În conformitate cu reglementările existente, orice aparat aflat la finalul duratei de viață trebuie dus la un centru de service autorizat care își va asuma responsabilitatea pentru gestionarea eliminării acestuia.

Haideți să ajutăm la protejarea mediului.



- ① Dispozitivul dvs. este conceput pentru a funcționa mulți ani. Dar atunci când decideți să îl înlocuiți, nu uitați să vă gândiți la modul în care puteți ajuta la protejarea mediului, permițând refolosirea, reciclarea sau recuperarea într-un alt mod a dispozitivului. Deșeurile de echipamente electrice și electronice pot conține substanțe nocive care pot dăuna mediului și sănătății umane.

Această etichetă indică faptul că acest produs nu trebuie eliminat împreună cu gunoiul menajer. Predați-l la un punct de colectare, distribuitorului, atunci când cumpărați un produs echivalent nou, sau la un centru de service autorizat pentru a fi prelucrat.

Înainte de a arunca dispozitivul, scoateți bateria și eliminați-o în conformitate cu legile și reglementările locale.

Dacă aveți întrebări, vă rugăm să contactați distribuitorul dvs. de produse, care vă poate spune ce să faceți.

PROBLEME CU APARATUL DVS.?

În funcție de model:

PROBLEME	CAUZE POSIBILE	SOLUȚII
Încărcătorul se încălzește		Este perfect normal. Aspiratorul poate rămâne conectat permanent la încărcător, fără niciun risc.
Încărcătorul este conectat, dar aparatul nu se încarcă	Încărcătorul este incorect conectat la aparat sau este defect.	Verificați dacă încărcătorul este conectat corespunzător sau contactați un centru de service autorizat pentru a înlocui încărcătorul.

Aparatul dvs. se oprește în timpul funcționării, iar becul (becurile) de încărcare clipește (clipesc) foarte repede	Aparatul se poate supraîncălzi.	Opriti aparatul și lăsați-l să se răcească timp de cel puțin 1 oră.
Becul de încărcare clipește, iar aparatul se oprește	Acumulatorul aparatului este descărcat.	Reîncărcați aspiratorul.
Peria electrică nu funcționează corespunzător sau face zgomot	Peria rotativă sau furtunul este blocat.	Opriti aspiratorul și curățați-le.
	Peria este uzată.	Contactați un centru de service autorizat pentru a înlocui peria.
	Cureaua este uzată.	Contactați un centru de service autorizat pentru a înlocui cureaua.
Peria electrică se oprește în timpul utilizării aspiratorului	Dispozitivul de protecție împotriva supraîncălzirii a pornit.	Opriti aspiratorul. Verificați ca nimic să nu blocheze rotirea periei; dacă există un blocaj, îndepărtați-l și curățați peria electrică, apoi porniți aspiratorul.
Aspiratorul nu aspiră corespunzător sau scoate un șuierat	Tubul sau furtunul este parțial blocat.	Deblocați-le.
	Recipientul de praf este plin.	Goliți-l și curățați-l.
	Recipientul de praf nu este montat corespunzător.	Repoziționați-l corect.
	Capul de aspirare este murdar.	Scoateți peria electrică și curățați-o.
	Filtrul de protecție a motorului este saturat.	Curățați-l.
Când aspiratorul este încărcat, becul (becurile) de încărcare clipește (clipesc) în roșu sau foarte repede.	Nu este utilizat încărcătorul corect sau încărcătorul este defect.	Contactați un centru de service autorizat pentru a înlocui încărcătorul.
LED-ul roșu de pe produs clipește în timpul utilizării	Peria capului de aspirare este blocată.	Nu mai aspirați și verificați să nu blocheze nimic rotirea periei.
	Temperatura acumulatorului este prea mare.	Lăsați produsul deoparte timp de 30 de minute. Dacă problema persistă, înlocuiți acumulatorul.
	Conectorii tubului și/sau capului de aspirare sunt murdari sau deteriorați.	Curățați conectorii tubului și capului de aspirare cu o lavetă.
	Motorul de aspirare nu funcționează.	Contactați un centru de service autorizat pentru a repara aparatul.

Păstrați acest manual de utilizare.

RO

Pred prvo uporabo naprave najprej preberite varnostna navodila in jih shranite na varnem mestu za prihodnjo uporabo. Za zagotavljanje vaše varnosti ta naprava ustreza vsem veljavnim standardom in predpisom.

- Ta izdelek je bil zasnovan samo za domačo uporabo. V primeru kakršne koli komercialne uporabe, neprimerne uporabe ali neupoštevanja navodil proizvajalec ne prevzema nobene odgovornosti, prav tako pa ni mogoče uveljavljati garancije.
 - Te varnostne nasvete pozorno preberite. Proizvajalec ne prevzema odgovornosti za neustrezno uporabo ali neupoštevanje teh navodil.
 - Vaš sesalnik je električna naprava. Uporabljajte jo v normalnih pogojih delovanja.
 - Naprave ne uporabljajte, če je padla na tla in je vidno poškodovana ali ne deluje ustrezno. V tem primeru naprave ne odpirajte, temveč se obrnite na podporo za stranke ali pooblaščen servis.
 - Popravila lahko izvaja samo usposobljeno osebje z uporabo originalnih nadomestnih delov. Nevarno je, če uporabniki sami poskušajo popraviti napravo. Uporabljajte izključno originalne nadomestne dele z garancijo (filtre, baterije itd.).
 - Warning: [Use only with – designation – charger]
- OPOZORILO:** Za polnjenje baterije uporabljajte samo polnilno enoto (polnilnik) in osnovno enoto za pritrditev na steno, ki sta priloženi napravi (stran 134).
- Preden baterijo zavržete, jo najprej odstranite iz naprave.
 - Pred odstranjevanjem baterije izklopite sesalnik.
 - Baterijo varno zavržite.
 - Zunanjega prožnega kabla transformatorja ni mogoče zamenjati; če je napajalni kabel poškodovan ali ne deluje, je treba transformator zavreči; ne uporabljajte nobenega drugega snemljivega polnilnika, razen modela, ki ga je priložil proizvajalec naprave, in se obrnite na podporo za stranke ali najbližji pooblaščen servis (uporaba univerzalnega snemljivega polnilnika povzroči razveljavitev garancije).

 Če so zatiči delov vtiča poškodovani, je treba dele za priključitev v električno napajanje zavreči.

- Za odklop snemljivega polnilnika iz vtičnice nikoli ne vlecite za sam napajalni kabel.
- Pred vzdrževanjem ali čiščenjem naprave jo najprej izklopite.
- Lase, ohlapna oblačila, prste in druge dele telesa držite stran od odprtih in premikajočih se delov naprave, predvsem od vrtljive krtače. Sesalne cevi, upogljive cevi ali dodatkov za sesanje ne približujte očesom, ušesom in ustom.
- Napravo vedno izklopite, preden priključite ali izključite krtačo z motorjem.
- Med delovanjem naprave se ne dotikajte vrtljivih delov. Napravo pred tem ustavite in izključite.
- Ne sesajte mokrih površin, vode ali katere koli druge tekočine, vročih snovi, izjemno gladkih snovi (mavca, cementa, pepela itd.), velikih ostrih predmetov ali drobcev stekla, nevarnih snovi (topil, abrazivnih sredstev itd.), močnih snovi (kislin, čistilnih sredstev itd.), vnetljivih in eksplozivnih snovi (olj ali snovi na alkoholni osnovi).
- Naprave nikoli ne namakajte v vodo ali katero koli drugo tekočino, ne polivajte je z vodo in ne hranite je zunaj.
- Navodila za začetek uporabe, napajanje, čiščenje in vzdrževanje najdete v uporabniškem priročniku.
- Za države, v katerih veljajo evropski predpisi: (oznaka CE): To napravo lahko uporabljajo otroci, starejši od 8 let, ter osebe z omejenimi telesnimi, čutnimi ali umskimi sposobnostmi oziroma osebe s pomanjkanjem izkušenj in znanja, če so pod nadzorom druge osebe ali so prejele navodila o varni uporabi naprave in razumejo nevarnosti, povezane z napravo. Otroci se ne smejo igrati z napravo. Otroci ne smejo čistiti ali izvajati vzdrževalnih postopkov na napravi, razen če so pod nadzorom odgovorne odrasle osebe. Napravo in polnilnik naprave hranite izven dosega otrok, mlajših od 8 let.
- Za države, v katerih veljajo evropski predpisi: Naprava ni namenjena osebam (vključno z otroki) z zmanjšanimi

fizičnimi, čutilnimi ali duševnimi sposobnostmi ali brez izkušenj in znanja, razen če napravo uporabljajo pod nadzorom ali po navodilih osebe, ki je odgovorna za njihovo varnost. Otroke nadzorujte in se prepričajte, da se ne igrajo z napravo.

- Napravo hranite zunaj dosega otrok.
- Če si med sesanjem vzamete kratek premor, izdelka iz varnostnih razlogov ne postavite v nestabilen položaj (predvsem ga ne naslanjajte na steno, mizo ali naslonjalo stola).
- Sesalnik hranite na varnem mestu (glejte uporabniški priročnik). Izdelek hranite na polnilnem podstavku*.

PREBERITE PRED UPORABO

- Ročni sesalnik predstavlja osnovo naprave. Lahko ga spremenite v pokončni sesalnik tako, da mu namestite sesalno cev in glavo.
 - Prepričajte se, da je napetost, navedena na napisni tablici polnilnika naprave, enaka vhodni napetosti vaše vtičnice. Kakršna koli napaka pri povezavi lahko povzroči nepopravljivo škodo na napravi in tako razveljavi garancijo.
 - Sesalnik po vsaki uporabi napolnite in si tako ob vsaki naslednji uporabi zagotovite popolnoma napolnjeno baterijo in optimalno delovanje naprave.
 - Če ste dlje časa odsotni (npr. med dopustom), baterijo odklopite. V tem primeru se lahko avtonomija baterije zmanjša zaradi samodejnega praznjenja.
 - Ne sesajte velikih predmetov, ker lahko zamašijo in poškodujejo sesalni sistem.
- Odvisno od modela:
- S krtačo ne sesajte debelih preprog, preprog z resicami ali dlak hišnih ljubljencev.
 - Izberite program "Min/ECO" za sesanje debelih ali občutljivih preprog in krhkih površin. Opomba: redno preverjajte, ali so kolesca na krtači čista.
 - Izberite program "BOOST" za optimalno delovanje naprave na vseh vrstah zelo umazanih tal. Opomba: Če se naprava preveč oprijema površine, znova izberite program "Min/ECO".
 - Sesalnika ne uporabljajte brez filtra za zaščito motorja.
 - Ne pomivajte sestavnih delov zbiralnika prahu ali filtra za zaščito motorja v pomivalnem stroju.

VARNOSTNA NAVODILA ZA UPORABO BATERIJE

• Ta enota vsebuje baterije (litij-ionske), do katerih lahko iz varnostnih razlogov dostopa samo usposobljen serviser. Ko baterija ne more več ohranjati naboja, je treba paket litij-ionskih baterij odstraniti. Za zamenjavo baterij se obrnite na najbližji pooblaščen servis. Akumulatorskih baterij ne zamenjajte z baterijami, ki jih ni mogoče

znova napolniti. Za zamenjavo baterij se obrnite na pooblaščen servis.

- Baterije so zasnovane samo za uporabo v zaprtih prostorih. Ne potaplajte jih v vodo. Z baterijami ravnajte previdno. Baterij ne dajajte v usta. Baterije ne smejo biti v stiku z drugimi kovinskimi predmeti (prstani, žblji, vijaki itd.). Pazite, da z baterijami ne ustvarite kratkega stika s kovinskimi predmeti. Če pride do kratkega stika, se lahko temperatura baterije nevarno dvigne in lahko povzroči hude opekline ali se baterija celo vname. Če baterije puščajo in v primeru stika s tekočino, tekočine ne vnašajte v oči ali sluznico. Umijte si roke in oči sperite s čisto vodo. Če neugoden občutek ne mine, poiščite zdravniško pomoč.
- **OPOZORILO** – Če baterije ne uporabljate pravilno, lahko pride do požara ali kemičnih opeklin. Baterije ne razstavljajte, z njo ne povzročajte kratkega stika, ne hranite je pri temperaturi, nižji od 0 °C ali višji od 45 °C in je ne sežigajte. Hranite zunaj dosega otrok. Baterije ne razstavljajte in je ne vrzite v ogenj.
- Če bo naprava dlje časa shranjena in se ne bo uporabljala, je treba odstraniti baterije.

OKOLJE

V skladu z veljavnimi predpisi morate vse izrabljene naprave predati pooblaščenemu servisu, kjer bodo poskrbeli za njihovo odlaganje.

Pomagajte varovati okolje.



① Vaša naprava je zasnovana za večletno delovanje. Ko jo želite zamenjati, pri tem pomagajte varovati okolje. Napravo reciklirajte ali poskrbite za njeno ponovno uporabo na drug način. Odpadna električna in elektronska oprema lahko vsebuje škodljive snovi, ki lahko škodijo okolju in zdravju.

Ta nalepka označuje, da izdelka ni dovoljeno odlagati med gospodinske odpadke. Odnosite ga v zbirni center, oddajte ga pri distributerju, ko kupujete nov enak izdelek, ali ga odnesite v pooblaščen servis za obdelavo. Preden napravo zavržete, odstranite baterijo in jo odvrzite v skladu z lokalno zakonodajo in predpisi.

Če imate vprašanja, se za več informacij obrnite na trgovca.

TEŽAVE Z BATERIJO

Odvisno od modela:

TEŽAVE	MOŽNI VZROKI	REŠITVE
Polnilnik se segreva		To je povsem običajno. Sesalnik je lahko brez tveganja trajno povezan s polnilnikom.
Polnilnik je povezan, vendar se naprava ne polni.	Polnilnik ni pravilno povezan z napravo ali je okvarjen.	Preverite, ali je polnilnik pravilno povezan, ali pa se za menjavo polnilnika obrnite na pooblaščen servis.

Naprava se je ustavila, lučka za polnjenje pa utripa zelo hitro	Naprava se morda pregreva.	Napravo izklopite in počakajte vsaj 1 uro, da se ohladi.
Lučka za polnjenje utripa in naprava se je ustavila	Baterija naprave se je izpraznila.	Napolnite sesalnik.
Krtača ne deluje pravilno ali oddaja zvok	Vrtljiva krtača ali upogljiva cev je blokirana.	Izklopite sesalnik in ju očistite.
	Krtača je obrabljena.	Obrnite se na pooblaščen servis za menjavo krtače.
	Pas je obrabljen.	Obrnite se na pooblaščen servis za menjavo pasu.
Krtača se med sesanjem ustavi	Naprava za zaščito pred pregrevanjem se je vklopila.	Izklopite sesalnik. Preverite, ali je vrtenje krtače blokirano. Morebitne ovire odstranite in očistite krtačo ter znova vklopite sesalnik.
Sesalnik ne sesa učinkovito ali slišite žvižganje	Sesalna ali upogljiva cev je delno zamašena.	Odmašite ju.
	Zbiralnik prahu je poln.	Izpraznite ga in ga očistite.
	Zbiralnik prahu ni pravilno nameščen.	Pravilno ga namestite.
	Sesalna glava je umazana.	Odstranite krtačo in jo očistite.
	Filter za zaščito motorja je poln.	Očistite ga.
Ko je baterija naprave napolnjena, lučka za polnjenje utripa rdeče ali zelo hitro.	Z napravo ni povezan ustrezen polnilnik ali pa je okvarjen.	Obrnite na pooblaščen servis za zamenjavo polnilnika.
Med uporabo zasveti rdeča lučka LED	Sesalna glava krtače je zamašena.	Izklopite sesalnik in preverite, ali je vrtenje krtače blokirano.
	Temperatura baterije je previsoka.	Naprava naj miruje 30 minut. Če težava ni odpravljena, zamenjajte baterijo.
	Spojne elemente sesalne cevi in/ali sesalne glave so umazani ali poškodovani.	Spojne elemente sesalne cevi in/ali sesalne glave očistite z vlažno krpo.
	Motor sesalnika ne deluje.	Obrnite se na pooblaščen servis za popravilo naprave.

Tega uporabniškega priročnika ne zavržite.

SIGURNOSNE UPUTE

Prije upotrebe proizvoda prvo prečitajte sigurnosne upute i čuvajte ih na bezbjednom mjestu za kasnije korištenje. Ovaj uređaj je zbog vaše sigurnosti usklađen sa svim postojećim standardima i propisima.

- Ovaj proizvod je dizajniran samo za upotrebu u domaćinstvu. U slučaju bilo kakve komercijalne upotrebe, neprikladnog korištenja ili nepoštivanja uputa proizvođač ne prihvata nikakvu odgovornost i garancija ne vrijedi.
 - Pažljivo pročitajte ove sigurnosne upute. Proizvođač se neće smatrati odgovornim u slučaju da se proizvod nepravilno koristi ili da se ne poštuju upute.
 - Usisivač predstavlja električni uređaj: treba se koristiti u normalnim uslovima rada.
 - Nemojte koristiti uređaj ako je vam je ispao na pod ili ako na njemu ima vidljivih oštećenje te ako ne funkcionira normalno. U tom slučaju ne otvarajte uređaj već kontaktirajte odjel za podršku korisnicima ili ovlašteni servisni centar.
 - Popravke moraju vršiti isključivo stručnjaci uz korištenje originalnih rezervnih dijelova: korisnici se mogu izložiti opasnosti ukoliko sami pokušaju popraviti uređaj. Koristite isključivo originalne rezervne dijelove s garancijom (filteri, baterije itd.).
 - Warning: [Use only with – designation – charger]
- UPOZORENJE:** Želite li napuniti bateriju, upotrijebite isključivo jedinicu za napajanje (punjač) i baznu stanicu koja se isporučuje s uređajem (stranica 134).
- Izvadite bateriju prije bacanja.
 - Pazite da uređaj bude isključen iz napajanja prije vađenja baterije.
 - Pazite da se izvrši pravilno odlaganje baterije.
 - Vanjski savitljivi kabel ovog transformatora ne može se zamijeniti; ako se kabel ošteti ili prestane raditi, transformator više neće biti upotrebljiv: rabite samo onu odvojivu jedinicu za punjenje (punjač) koji ste dobili od proizvođača i obratite se korisničkoj podršci ili najbližem ovlaštenom servisnom centru (uporaba univerzalne odvojive jedinice za punjenje (punjača) poništiti će jamstvo).

 Ako se oštete pinovi na utikaču, utikač za napajanje više neće biti uporabljiv.

- Nikad ne povlačite za električni kabl da biste isključili odvojivu napojnu jedinicu (punjač).
- Uvijek isključite uređaj prije održavanja ili čišćenja.
- Kosu, široku odjeću, prste i druge dijelove tijela držite dalje od otvora i pokretnih dijelova uređaja, posebno od rotirajuće četke. Ne usmjeravajte cijev, crijevo ili dodatke prema očima ili ušima i držite ih dalje od usta.
- Uvijek isključite uređaj prije postavljanja ili uklanjanja motorizirane četke.
- Ne dirajte rotirajuće dijelove bez zaustavljanja i isključivanja uređaja.
- Ne usisavajte mokre površine, vodu ili druge vrste tekućina, vruće supstance, veoma sitne materijale (gips, cement, pepeo itd.), velike oštre krhotine (staklo), opasne proizvode (otapala, abrazivi itd.), agresivne proizvode (kiseline, proizvodi za čišćenje itd.), zapaljive i eksplozivne proizvode (na bazi ulja ili alkohola).
- Nikad ne uranjajte uređaj u vodu ili drugu tekućinu; ne prolijevajte vodu na uređaj i ne držite ga napolju.
- Upute o pokretanju, punjenju, čišćenju i održavanju uređaja potražite u ovom korisničkom priručniku.
- Za zemlje koje podliježu propisima EU (CE označavanje): Ovaj uređaj smiju koristiti djeca uzrasta 8 godina i više te osobe s umanjnim tjelesnim, osjetilnim ili mentalnim sposobnostima ili manjkom iskustva i znanja ukoliko su pod nadzorom ili ako su im date upute o sigurnom korištenju i ako razumiju povezane opasnosti. Djeca ne smije biti dopušteno da se igraju uređajem. Djeca ne smiju čistiti uređaj niti vršiti održavanje uređaja ako nisu pod nadzorom odgovorne osobe. Uređaj i punjač držite van domašaja djece mlađe od 8 godina.
- Za druge zemlje koje ne podliježu propisima EU: Uređaj nije dizajniran tako da ga koriste osobe (uključujući djecu) ograničenih fizičkih, osjetilnih ili mentalnih sposobnosti ili

osobe bez prethodnog znanja i iskustva osim ako su pod nadzorom osobe koja je odgovorna za njihovu sigurnost ili ako im je ta osoba ranije dala upute koje se odnose na korištenje uređaja. Djecu morate nadzirati kako biste se uvjerali da se ne igraju uređajem.

- Uređaj držite podalje od djece.
- Ako pravite kratke pauze u radu s usisivačem, iz sigurnosnih razloga nemojte postavljati proizvod u nestabilan položaj (posebno njegovim oslanjanjem na zid, sto ili naslon stolice).
- Usisivač držite na sigurnom mjestu (više informacija potražite u uputama za upotrebu). proizvod spremite na postolje za punjenje*.

PROČITAJTE PRIJE UPOTREBE

- Ručni usisivač predstavlja osnovu proizvoda. Može se pretvoriti u štapni usisivač dodavanjem cijevi i glave.
- Pazite da napon naveden na nazivnoj pločici punjača usisivača bude isti kao napon na napojnoj jedinici. Svaka greška pri povezivanju može izazvati nepopravljivu štetu na proizvodu i poništiti garanciju.
- Usisivač se treba uvijek priključiti nazad na punjač nakon korištenja kako bi se osiguralo da uvijek bude dostupan uz potpuno napunjenu bateriju i optimalne performanse.
- Međutim, najbolje ga je iskopčati iz punjača u slučaju dužeg odsustva (odmor itd.), a u tom slučaju može doći do smanjenja autonomije zbog samopražnjenja.
- Ne usisavajte velike predmete koji mogu začeptiti i oštetiti usis zraka.

Ovisno o modelu:

- Nemojte koristiti četku za čišćenje za tepihe s debelim vlaknima, životinjske dlake ili rese.
- Prebacite se na "Min/ECO" prilikom usisavanja debelih ili osjetljivih tepiha i ćilima i lomljivih površina. Napomena: redovno provjeravajte jesu li točkici mlaznice čisti.
- Prebacite se na "POJAČAVANJE" za optimalne performanse na svim vrstama veoma prljavih podova. Napomena: Ako se uređaj previše lijepi za površinu, prebacite se nazad na "Min/ECO".
- Nemojte koristiti usisivač bez filtera za zaštitu motora.
- Ne perite komponente kolektora prašine ili filter za zaštitu motora u mašini za pranje suđa.

SIGURNOSNE UPUTE ZA BATERIJU

- Ovaj proizvod sadrži baterije (litijum-ionske) kojima iz sigurnosnih razloga može pristupiti samo stručni serviser. Kad baterija više ne može održavati napunjenost, baterijski sklop (litijum-ionski) je potrebno ukloniti. Da biste zamijenili baterije, obratite se najbližem ovlaštenom servisnom centru. Ne zamjenjujte blok punjivih baterija baterijama koje se ne mogu puniti. Da biste zamijenili baterije, obratite se ovlaštenom servisnom centru.

- Baterije su dizajnirane samo za korištenje u zatvorenim prostorima. Ne uranjajte ih u vodu. S baterijama se mora postupati pažljivo. Ne stavljajte baterije u usta. Pazite da baterije ne dodiruju druge predmete od metala (prstenje, ekseri, vijci itd). Morate paziti da ne napravite kratki spoj u baterijama postavljanjem predmeta od metala na njihove polove. U slučaju kratkog spoja, temperatura baterije može porasti do opasnih vrijednosti i može doći do teških opekotina ili čak i požara. Ako baterije cure i u slučaju s kontakta s njima, nemojte trljati oči ili sluzokožu. Operite ruke i isperite oči čistom vodom. Ukoliko nelagoda ne nestane, javite se ljekaru.

- **WARNING** - Baterija koja se koristi u ovom uređaju može predstavljati rizik od požara ili hemijskih opekotina ukoliko se ne koristi pravilno. Ne smije se rastavljati, kratko spajati, čuvati na temperaturi $< 0\text{ }^{\circ}\text{C}$ i $> 45\text{ }^{\circ}\text{C}$ ili spaljivati. Držati van domašaja djece. Ne rastavljati i ne bacati u vatru.

- Ako se uređaj duže vrijeme ne rabi, potrebno je izvaditi baterije.

OKOLIŠ

U skladu s postojećim propisima, uređaji kojima je okončan životni ciklus moraju se odnijeti u ovlaštenu servisnu centar koji će preuzeti odgovornost za upravljanje njihovim odlaganjem.

Vodimo računa o zaštiti okoliša.



- ① Vaš uređaj dizajniran je na način koji omogućuje dugogodišnju uporabu. Kad se, međutim, odlučite na zamjenu, ne zaboravite na zaštitu okoliša i omogućite da se uređaj ponovo uporabi, reciklira ili na drugi način obnovi. Električna i elektronička oprema koja se odlaže u otpad može sadržavati štetne tvari koje mogu ugroziti okoliš i ljudsko zdravlje.

Ova oznaka znači da se proizvod ne smije odložiti u kućanski otpad. Odnosite ga u sabirni centar, distributeru kad kupujete novi istovrsni proizvod ili u ovlaštenu servisnu centar na daljnju obradu.

Prije no što uređaj odložite u otpad, izvadite bateriju i odložite bateriju u otpad u skladu s lokalnim zakonima i propisima.

Sva pitanja možete uputiti distributeru proizvoda koji će vas savjetovati što trebate učiniti.

IMATE PROBLEMA S UREĐAJEM?

Ovisno o modelu:

PROBLEMI	MOGUĆI UZROCI	RJEŠENJA
Punjač se zagrijava		To je sasvim normalno. Usisivač može ostati neprekidno povezan na punjač bez ikakvog rizika.
Punjač je povezan, ali se uređaj ne puni	Punjač nije pravilno povezan s uređajem ili je u kvaru.	Provjerite je li punjač pravilno povezan ili kontaktirajte ovlašteni servisni centar kako biste zamijenili punjač.

Uređaj se zaustavlja tokom rada i lampica/e punjenja treperi/e veoma brzo	Moguće je da se uređaj pregrijava	Zaustavite uređaj i ostavite ga da se hladi najmanje 1 sat.
Lampica punjenja trepće i uređaj se zaustavlja	Uređaj se ispraznio.	Napunite usisivač.
Četkica za čišćenje ne radi pravilno ili pravi buku	Rotirajuća četka ili crijevo je zapušeno.	Zaustavite usisivač i očistite ih.
	Četkica je istrošena.	Obratite se ovlaštenom servisnom centru kako biste zamijenili četku.
	Remen je istrošen.	Obratite se ovlaštenom servisnom centru kako biste zamijenili remen.
Četka za čišćenje se zaustavlja tokom korištenja usisivača	Uključio se sklop za zaštitu od pregrijavanja.	Zaustavite usisivač. Provjerite da ništa ne ometa rotiranje četke; ako postoji zapreka, uklonite je i očistite četku i zatim uključite usisivač.
Usisni sklop usisivača ne radi pravilno ili se iz njega čuje zviždanje	Cijev ili crijevo je djelimično začepljeno.	Deblokirajte ga.
	Kolektor prašine je pun.	Ispraznite ga i očistite.
	Kolektor prašine nije pravilno postavljen.	Ponovo ga postavite pravilno.
	Glava usisa je prljava.	Skinite četku za čišćenje i očistite je.
Filter za zaštitu motora je pun.		Očistite ga.
Kad se usisivač puni, lampica/e za punjenje treperi/e crvenom bojom ili veoma brzo.	Ne koristi se odgovarajući punjač ili je punjač u kvaru.	Obratite se ovlaštenom servisnom centru kako biste zamijenili punjač.
Crvena LED dioda na proizvodu trepće tokom korištenja	Četka u glavi za usis je blokirana.	Prestanite usisavati i provjerite da ništa ne blokira rotiranje četke.
	Temperatura baterije je previsoka.	Ostavite proizvod da stoji 30 minuta. Ako se problem ne otkloni, zamijenite bateriju.
	Cijev i/ili konektori glave za usis su prljavi ili oštećeni.	Krpom očistite cijev i konektore glave za usis.
	Motor za usis ne funkcionira.	Obratite se ovlaštenom servisnom centru radi popravke uređaja.

Čuvajte ovaj priručnik.

SIGURNOSNE UPUTE

Prije upotrebe uređaja prvo pročitajte sigurnosne upute i čuvajte ih na sigurnome mjestu za buduću uporabu. Radi vaše sigurnosti ovaj uređaj zadovoljava sve postojeće standarde i propise.

- Ovaj je proizvod namijenjen isključivo uporabi u kućanstvu. Proizvođač neće snositi odgovornost za kvarove uzrokovane komercijalnom uporabom, nepravilnom uporabom ili nepridržavanjem uputa i jamstvo će biti poništeno.
- Pažljivo pročitajte ove savjete o sigurnosti. Proizvođač ne preuzima odgovornost za pogrešnu upotrebu ili nepoštivanje ovih uputa.
- Usisivač je električni uređaj; koristite se njime u normalnim radnim uvjetima.
- Uređaj nemojte upotrebljavati ako je pao na tlo i postoje vidljiva oštećenja ili ako ne radi ispravno. U tom slučaju ne otvarajte uređaj nego se obratite službi za korisnike ili ovlaštenom servisnom centru.
- Popravke smiju izvršavati samo stručnjaci upotrebom originalnih rezervnih dijelova: korisnici ne smiju pokušavati sami popraviti uređaj jer bi mogli biti izloženi opasnosti. Upotrebljavajte samo originalne rezervne dijelove s jamstvom (filtre, baterije itd.).
- **Warning: [Use only with – designation – charger]**
UPOZORENJE: Prilikom punjenja baterije koristite isključivo napojnu jedinicu (punjač) i njenu zidnu bazu koja je isporučena s aparatom (stranica 134).
- Izvadite bateriju prije odlaganja.
- Prije vađenja baterije provjerite je li uređaj isključen iz struje.
- Vodite računa o sigurnom odlaganju baterije.
- Eksterni fleksibilni kabal ovog transformera se ne može zamijeniti ako je kabal oštećen ili ne funkcionira, i transformer će biti otpisan: nemojte koristiti odvojivu jedinicu za napajanje (punjač) osim modela kojeg isporučuje proizvođač te se obratite korisničkoj podršci ili najbližem servisnom centru (upotreba univerzalne odvojive jedinice za napajanje (punjača) poništava garanciju).

BS

 Ako su pinovi utikača oštećeni, priključno napajanje će biti otpisano.

- Nikada ne povlačite električni kabel da biste isključili odvojivu jedinicu napajanja (punjač).
- Uvijek isključite uređaj prije održavanja ili čišćenja.
- Kosu, široku odjeću, prste i druge dijelove tijela držite podalje od otvora i pokretnih dijelova uređaja, osobito rotirajuće četke. Nemojte usmjeravati cijev, crijevo ili dodatnu opremu prema očima ili ušima te ih držite podalje od usta.
- Uvijek isključite uređaj prije nego što spojite ili odspojite pokretnu četku.
- Ne dirajte rotirajuće dijelove ako prije ne zaustavite i ne isključite uređaj.
- Nemojte usisavati mokre površine, vodu ili bilo koju drugu vrstu tekućine, vruće ili vrlo glatke čestice (gips, cement, pepeo itd.), velike oštre krhotine (staklo), opasne proizvode (otapala, abrazive itd.), nagrizajuće proizvode (kiseline, sredstva za čišćenje itd.), zapaljive ili eksplozivne proizvode (na bazi ulja ili alkohola).
- Uređaj nemojte potapati u vodu ili bilo koju drugu tekućinu; nemojte ga polijevati vodom niti čuvati na otvorenom.
- Više informacija o pokretanju uređaja, punjenju, čišćenju i održavanju potražite u priručniku za korisnike.
- Za zemlje na koje se odnose EU propisi (CE oznaka): Ovaj uređaj mogu rabiti djeca starija od 8 godina i osobe ograničenih tjelesnih, osjetilnih ili mentalnih sposobnosti ili nedostatnog iskustva i znanja ako ih nadzire osoba odgovorna za njihovu sigurnost koja im daje upute o sigurnoj uporabi uređaja i razumije opasnosti koje mogu nastati. Djeca se ne smiju igrati s uređajem. Djeca ne smiju čistiti ili održavati uređaj bez nadzora odgovorne odrasle osobe. Uređaj i punjač držite izvan dohvata djece mlađe od 8 godina.
- Za ostale zemlje na koje se ne odnose EU propisi: Nije predviđeno da ovim uređajem rukuju osobe (uključujući djecu) ograničenih tjelesnih, osjetilnih ili mentalnih sposobnosti ili osobe bez znanja ili iskustva, osim ako ih

nadzire osoba odgovorna za njihovu sigurnost ili im je prethodno dala upute o načinu uporabe uređaja. Djeca se moraju nadzirati kako biste bili sigurni da se ne igraju uređajem.

- Držite uređaj van domašaja djece.
- U slučaju kratkih prekida vakuuma uređaj zbog sigurnosnih razloga ne stavljajte u nestabilan položaj (pogotovo ga ne naslanjajte na zid, stol ili naslon stolice).
- Usisavač čuvajte na sigurnome mjestu (pogledajte korisnički priručnik). aparat držite na bazi za punjenje*.

PROČITATI PRIJE UPORABE

- Ručni usisavač baza je uređaja. Dodavanjem cijevi i glave može se pretvoriti u štapni usisavač.
 - Osigurajte da napon naveden na nazivnoj pločici punjača vašeg usisavača odgovara naponu električnog napajanja. Svaka pogreška pri priključivanju može izazvati nepovratnu štetu na uređaju i poništiti jamstvo.
 - Usisavač uvijek napunite nakon uporabe kako bi uvijek bio raspoloživ s potpuno napunjenom baterijom i kako biste postigli najbolje rezultate.
 - Međutim, najbolje je da ga isključite ako dulje izbivate (putovanja itd.) te bi se u tom slučaju mogla smanjiti autonomija zbog samopražnjenja.
 - Ne usisavajte velike predmete koji bi mogli začepiti i oštetiti dovod zraka.
- Ovisno o modelu:
- Rotirajuću četku nemojte upotrebljavati za usisavanje tepiha s dugačkim vlaknima, životinjskim dlakama ili resicama.
 - Prebacite se na "Min/ECO" za usisavanje debelih ili osjetljivih tepiha i prostirača te lomljivih površina. Napomena: redovito provjeravajte jesu li kotači na četki čisti.
 - Prebacite se na "POJAČANJE" za najbolje rezultate u čišćenju svih vrsta vrlo prljavih podova. Napomena: Ako se uređaj previše zalijepi za površinu, vratite se na "Min/ECO".
 - Uređaj nemojte upotrebljavati bez zaštitnog filtera motora.
 - Dijelove sakupljača prašine ili zaštitni filter motora nemojte prati u perilici suđa.

SIGURNOSNE UPUTE O BATERIJI

• Ova jedinica sadržava (litij-ionske) baterije kojima zbog sigurnosnih razloga može pristupiti samo profesionalni mehaničar. Kada se (litij-ionska) baterija više ne može puniti, potrebno ju je ukloniti. Za zamjenu baterija obratite se najbližem ovlaštenom servisnom centru. Punjive baterije ne smiju se zamijeniti baterijama koje se ne mogu puniti. Za promjenu baterija obratite se ovlaštenom servisnom centru.

BS

• Baterije su namijenjene isključivo za uporabu u zatvorenom prostoru. Nikada ih nemojte uranjati u vodu. S baterijama rukujte pažljivo. Baterije nemojte stavljati u usta. Baterije ne smiju dodirivati druge metalne predmete (prsteni, čavli, vijci itd.) Pripazite da ne umetnete metalne predmete na krajeve baterija i tako prouzročite kratki spoj u baterijama. Ako dođe do kratkog spoja, temperatura baterije može se opasno povećati i rezultirati teškim opeklinama ili čak požarom. Ako baterije cure ili je došlo do kontakta, nemojte trljati oči ni druge sluznice. Operite ruke, a oči isperite čistom vodom. Ako nastavite osjećati nelagodu, posavjetujte se s liječnikom.

• **UPOZORENJE** - Baterija u ovom uređaju može predstavljati opasnost od požara ili kemijskih opeklin ako se ne upotrebljava ispravno. Ne smije se rastavljati, dovesti u kratki spoj ni pohraniti na temperaturi manjoj od 0°C i većoj od 45°C ili spaljivati. Držite izvan dohvata djece. Nemojte je rastavljati niti baciti u vatru.

• Ako će se uređaj odložiti bez korištenja na duži period, baterije se trebaju izvaditi.

OKOLIŠ

U skladu s postojećim propisima sve dotrajale uređaje treba odnijeti u ovlaštenu servisnu centar koji preuzima odgovornost za njihovo odlaganje.

Zaštitimo okoliš.



① Vaš uređaj je namijenjen za dugogodišnju upotrebu. Ali kada odlučite da ga zamijenite, nemojte zaboraviti na zaštitu okoliša tako što ćete omogućiti njegovu ponovnu upotrebu, recikliranje ili obnovu na neki drugi način. Otpad električne i elektroničke opreme može sadržavati opasne supstance koje mogu nanijeti štetu po okoliš i ljudsko zdravlje.

Ova oznaka ukazuje da se ovaj proizvod ne može odložiti s kućnim otpadom. Odnosite ga na sabirno mjesto, distributeru prilikom kupovine novog ekvivalentnog proizvoda ili odobrenom servisnom centru na obradu.

Prije odlaganja proizvoda, izvadite bateriju i odložite je u skladu s lokalnim zakonima i postupcima.

U slučaju pitanja kontaktirajte trgovca proizvoda koji vam može reći šta da uradite.

PROBLEMI S UREĐAJEM?

Ovisno o modelu:

PROBLEMI	MOGUĆI UZROCI	RJEŠENJA
Punjač postaje vruć.		To je sasvim uobičajeno. Usisavač može biti trajno spojen na punjač bez ikakvog rizika.
Punjač je spojen, ali uređaj se ne puni.	Punjač nije pravilno spojen na uređaj ili je neispravan.	Provjerite je li punjač ispravno spojen ili se obratite ovlaštenom servisnom centru radi zamjene.

Uređaj se zaustavio tijekom rada i žaruljica za punjenje treperi jako brzo.	Uređaj se možda pregrijao.	Isključite uređaj i ostavite ga da se hladi najmanje sat vremena.
Žaruljica za punjenje treperi i uređaj prestaje raditi.	Uređaj je izgubio napon.	Napunite uređaj.
Rotirajuća četka ne radi ispravno ili proizvodi buku.	Rotirajuća četka ili crijevo su zaglavljani.	Zaustavite uređaj i očistite ih.
	Četka je istrošena.	Za promjenu četke obratite se ovlaštenom servisnom centru.
	Remen je istrošen.	Za promjenu remena obratite se ovlaštenom servisnom centru.
Rotirajuća se četka zaustavila tijekom usisavanja.	Uključio se sigurnosni uređaj za toplinu.	Isključite usisavač. Provjerite da ništa ne ometa rotaciju četke; ako postoji prepreka, uklonite je i očistite električnu četku, a potom uključite usisivač.
Uređaj ne usisava ispravno ili proizvodi zvuk nalik zviždanju.	Cijev ili crijevo djelomično su blokirani.	Očistite ih.
	Sakupljač prašine je pun.	Ispraznite ga i očistite.
	Sakupljač prašine nije ispravno postavljen.	Namjestite ga u pravilan položaj.
	Usisna glava je prljava.	Skinite rotirajuću četku i očistite je.
	Zaštitni filter motora je začepljen.	Očistite ga.
Kada je usisavač napunjen, žaruljica za punjenje svijetli crveno ili vrlo brzo treperi.	Ne upotrebljavate odgovarajući punjač ili je on neispravan.	Obratite se ovlaštenom servisnom centru za promjenu punjača.
Tijekom uporabe svijetli crveno LED svjetlo.	Blokirana je četka na usisnoj glavi.	Prestanite usisavati i provjerite blokira li nešto rotaciju četke.
	Temperatura baterije je previsoka.	Isključite uređaj na 30 minuta. Ako se problem nastavi, zamijenite bateriju.
	Priklučci za cijev i/ili usisnu glavu prljavi su ili oštećeni.	Krpom očistite priključke za cijev i usisnu glavu.
	Usisni motor ne radi.	Obratite se ovlaštenom servisnom centru radi popravka uređaja.

Sačuvajte ovaj korisnički priručnik.

Pre upotrebe proizvoda pročitajte bezbednosna uputstva i čuvajte ih na bezbednom mestu radi budućeg korišćenja. Iz bezbednosnih razloga, aparat je usaglašen sa svim postojećim standardima i propisima.

- Ovaj proizvod je namenjen samo za upotrebu u domaćinstvu. U slučaju bilo kakve komercijalne upotrebe, nepravilne upotrebe ili nepoštovanja uputstava, proizvođač ne preuzima odgovornost i garancija ne važi.
 - Pažljivo pročitajte ove bezbednosne savete. Proizvođač ne snosi odgovornost za nepravilnu upotrebu ili nepoštovanje ovih uputstava.
 - Vaš usisivač predstavlja električni aparat i treba da se koristi u normalnim radnim uslovima.
 - Nemojte koristiti aparat ako je ispušten i na njemu postoji vidljivo oštećenje ili ako ne radi uobičajeno. U tom slučaju nemojte otvarati aparat, već se obratite korisničkoj službi ili ovlašćenom servisnom centru.
 - Popravke mogu obavljati samo stručnjaci koristeći originalne rezervne delove: može biti opasno da korisnici pokušavaju sami da poprave aparate. Koristite samo originalne rezervne delove (filtere, baterije itd.).
 - Warning: [Use only with – designation – charger]
- UPOZORENJE: Da biste napunili bateriju, koristite samo jedinicu za napajanje (punjač) i zidnu bazu koja se isporučuje sa uređajem (stranica 134).
- Uklonite bateriju pre nego što je odbacite.
 - Pre nego što izvadite bateriju, proverite da li je aparat isključen sa napajanja.
 - Odložite bateriju na bezbedan način.
 - Spoljni savitljivi kabl ili gajtan ovog transformatora nije moguće zameniti; ako je gajtan oštećen ili ne radi, transformator mora da bude uklonjen: nemojte koristiti bilo koju drugu demontažnu jedinicu za napajanje (punjač) osim modela koji je obezbedio proizvođač i obratite se korisničkoj podršci ili najbližem odobrenom servisnom centru (korišćenje univerzalne demontažne jedinice za punjenje (punjača) poništiće garanciju).



Ako su iglice na delovima utikača oštećene, izvor napajanja sa utikačem se ne sme koristiti.

- Nikada nemojte vući električni kabl da biste iskopčali odvojivu jedinicu za napajanje (punjač).
- Uvek isključite aparat pre održavanja ili čišćenja.
- Držite kosu, široku odeću, prste i druge delove tela podalje od otvora i pokretnih delova aparata, naročito od rotirajuće četke. Nemojte usmeravati cev, crevo ili dodatne delove ka očima ili ušima i držite ih podalje od usta.
- Uvek isključite aparat pre povezivanja ili odvajanja motorizovane četke.
- Nemojte dirati rotirajuće delove dok ne zaustavite i isključite aparat.
- Nemojte usisavati mokre površine, vodu ili bilo kakvu tečnost, vruće supstance, izuzetno glatke supstance (gips, cement, pepeo itd.), otpatke velikih oštih predmeta (staklo), opasne proizvode (rastvarače, abrazivna sredstva itd.), agresivne proizvode (kiseline, sredstva za čišćenje itd.), zapaljive i eksplozivne proizvode (na bazi ulja ili alkohola).
- Nikada nemojte potapati aparat u vodu ili bilo koju drugu tečnost, nemojte prosipati vodu po aparatu i nemojte ga čuvati na otvorenom.
- Informacije o pokretanju, punjenju, čišćenju i održavanju proizvoda potražite u priručniku za korisnika.
- Za zemlje koje podležu propisima EU (CE oznaka): Ovaj aparat mogu da upotrebljavaju deca uzrasta od 8 godina i starija i osobe ograničenih fizičkih, čulnih ili mentalnih sposobnosti ili nedovoljnog iskustva i znanja ako su pod nadzorom ili ako su upućeni u bezbedan način upotrebe i ako su razumeli moguće opasnosti. Deca ne treba da se igraju sa aparatom. Deca ne treba da čiste ili održavaju aparat ako nisu pod nadzorom odgovorne odrasle osobe. Držite aparat i njegov punjač van domašaja dece mlađe od 8 godina.
- Za ostale zemlje koje ne podležu propisima EU: Ovaj aparat nije predviđen da ga upotrebljavaju osobe (uključujući decu) ograničenih fizičkih, čulnih ili mentalnih sposobnosti ili ljudi

SR

bez prethodnog znanja ili iskustva, osim ako nisu bili pod nadzorom osobe odgovorne za njihovu bezbednost ili ako im ta osoba prethodno nije dala uputstva o načinu upotrebe aparata. Deca treba da budu pod nadzorom kako bi se osiguralo da se ne igraju sa aparatom.

- Držite aparat van domašaja dece.
- U slučaju kratkih prekida usisavanja, iz bezbednosnih razloga nemojte stavljati proizvod u nestabilan položaj (načito nemojte naslanjati na zid, sto ili naslon stolice).
- Čuvajte usisivač na bezbednom mestu (pogledajte priručnik za korisnika). postavite proizvod na bazu za punjenje*.

PROČITATI PRE UPOTREBE

- Ručni usisivač je osnova proizvoda. On se može transformisati u štapni usisivač dodavanjem cevi i glave.
- Vodite računa da napon naveden na pločici punjača vašeg usisivača odgovara naponu napajanja. Bilo kakva greška u povezivanju može prouzrokovati nepovratno oštećenje proizvoda i učiniti garanciju nevažećom.
- Usisivač uvek treba vratiti na punjač nakon upotrebe kako bi se osiguralo da uvek bude dostupan sa potpuno napunjenom baterijom i optimalnim performansama.
- Međutim, najbolje je isključiti ga sa napajanja u slučaju produženog odsustva (odmora i sl.) jer u tom slučaju može doći do smanjene autonomije usled samostalnog pražnjenja.
- Nemojte usisavati velike predmete koji mogu da zapuše i oštete dovod vazduha.

U zavisnosti od modela:

- Nemojte koristiti snažnu četku za tepihe visokog flora, životinjsku dlaku ili rese.
 - Prebacite na opciju „Min/ECO“ da biste usisali debele ili delikatne tepihe i prostirke i osetljive površine.
- Napomena: redovno proveravajte da li su točkići usisnog nastavka čisti.
- Prebacite na opciju „BOOST“ za optimalne performanse na svim tipovima veoma prljavih podova. Napomena: Ako se aparat previše lepi za podlogu, vratite na opciju „Min/ECO“.
 - Nemojte koristiti usisivač bez filtera za zaštitu motora.
 - Nemojte prati komponente za prikupljanje prašine ili filter za zaštitu motora u mašini za sudove.

BEZBEDNOSNA UPUTSTVA U VEZI SA BATERIJOM

• Ova jedinica sadrži baterije (litijum-jonske) kojima iz bezbednosnih razloga može pristupiti samo profesionalni serviser. Kada više ne može da se napuni, baterija (litijum-jonska) treba da se ukloni. Da biste zamenili baterije, obratite se najbližem ovlašćenom servisnom centru. Nemojte zamenjivati blok punjivih baterija nepunjivim baterijama. Da biste zamenili baterije, obratite se ovlašćenom servisnom centru.

• Baterije su namenjene samo za upotrebu na zatvorenom. Nikada ih ne potapajte u vodu. Baterijama se mora rukovati pažljivo. Nemojte stavljati baterije u usta. Nemojte dozvoliti da baterije dodiruju druge metalne predmete (prstenje, eksere, zavrtnje itd.). Vodite računa da ne prouzrokuje kratki spoj u baterijama umetanjem metalnih predmeta na njihove krajeve. Ako dođe do kratkog spoja, može doći do opasnog povećanja temperature baterije što može dovesti do ozbiljnih opekotina ili se one čak mogu zapaliti. Ako dođe do curenja baterija i kontakta sa njima, nemojte trljati oči ili sluzokožu. Operite ruke i isperite oči čistom vodom. Ako neprijatnost ne nestane, obratite se lekaru.

• UPOZORENJE - U slučaju nepravilne upotrebe, baterija korišćena u ovom aparatu može da predstavlja rizik od požara ili hemijske opekotine. Nikad se ne sme rastavljati, izlagati kratkom spoju, čuvati na temperaturama $< 0^{\circ}\text{C}$ i $> 45^{\circ}\text{C}$ ili spaljivati. Držite van domašaja dece. Nemojte rastavljati ili stavljati u vatru.

SR

• Ako ne nameravate da koristite aparat duže vreme, uklonite baterije pre skladištenja.

ŽIVOTNA SREDINA

U skladu sa postojećim propisima, svi aparati kojima je istekao radni vek moraju da se odnesu u ovlašćeni servisni centar koji će preuzeti odgovornost za upravljanje njihovim odlaganjem.

Pomozite u zaštiti životne sredine.



- ① Vaš uređaj je namenjen za dugogodišnju upotrebu. Ali, kada odlučite da ga zamenite, ne zaboravite da razmislite o tome kako da zaštitite životnu sredinu tako što ćete dozvoliti da se ponovo koristi, reciklira ili ponovo upotrebi na neki drugi način. Otpadna električna i elektronska oprema može da sadrži štetne materije koje mogu da naštetite životnoj sredini i ljudskom zdravlju.

Ova nalepnica označava da proizvod ne sme da se odlaže sa kućnim otpadom. Odnosite ga na mesto za prikupljanje otpada, prodavcu (ako kupujete novi, isti takav proizvod) ili u ovlašćeni servisni centar za obradu.

Pre odlaganja uređaja, izvadite bateriju i odložite je u skladu sa lokalnim zakonima i lokalnim uređenjem.

Ako imate bilo kakvih pitanja, obratite se prodavcu koji će vam reći šta da radite sa proizvodom.

PROBLEMI SA APARATOM?

U zavisnosti od modela:

PROBLEMI	MOGUĆI UZROCI	REŠENJA
Punjač se zagreva		To je sasvim normalno. Usisivač može da ostane trajno priključen na punjač bez ikakvog rizika.
Punjač je priključen, ali se aparat ne puni	Punjač nije pravilno priključen na aparat ili je neispravan.	Proverite da li je punjač pravilno priključen ili se obratite ovlašćenom servisnom centru da biste zamenili punjač.

Vaš aparat se zaustavlja tokom rada i lampica/e punjača treperi/e veoma brzo	Vaš aparat se možda pregrejava.	Zaustavite aparat i ostavite ga da se ohladi najmanje 1 sat.
Lampica punjača treperi i aparat se zaustavlja	Aparat je ispražnjen.	Ponovo napunite usisivač.
Snažna četka ne radi pravilno ili stvara buku	Na rotacionoj četki ili crevu postoje smetnje.	Zaustavite usisivač i očistite ih.
	Četka je istrošena.	Obratite se ovlašćenom servisnom centru radi zamene četke.
	Remen je istrošen.	Obratite se ovlašćenom servisnom centru radi zamene remena.
Snažna četka se zaustavlja tokom upotrebe usisivača	Uključio se bezbednosni toplotni uređaj.	Zaustavite usisivač. Proverite da li nešto ometa rotaciju četke; ako postoji smetnja, uklonite je i očistite snažnu četku, a zatim uključite usisivač.
Usisni mehanizam usisivača ne radi pravilno ili pravi pišteću buku	Cev ili crevo su delimično blokirani.	Odblokirajte ih.
	Sakupljač prašine je pun.	Ispraznite ga i očistite ga.
	Sakupljač prašine nije pravilno postavljen.	Postavite ga pravilno.
	Usisna glava je prljava.	Uklonite snažnu četku i očistite je.
	Filter za zaštitu motora je pun.	Očistite ga.
Prilikom punjenja usisivača, lampica/e punjača treperi/e crvenom bojom ili veoma brzo.	Upotrebljen je neodgovarajući ili neispravan punjač.	Obratite se ovlašćenom servisnom centru radi zamene punjača.
Crvena LED lampica proizvoda treperi tokom upotrebe	Četka usisne glave je blokirana.	Prekinite usisavanje i proverite da nema ničega što blokira rotaciju četke.
	Temperatura baterije je previsoka.	Ostavite proizvod u stanju mirovanja tokom 30 minuta. Ako problem ne nestane, zamenite bateriju.
	Priključci za cev i/ili usisnu glavu su prljavi ili oštećeni.	Očistite krpom priključke za cev i usisnu glavu.
	Usisni motor ne radi.	Obratite se ovlašćenom servisnom centru radi popravke aparata.

Čuvajte ovaj priručnik za korisnika.

SR

Перш ніж використовувати виріб, прочитайте правила безпеки й зберігайте цей документ у надійному місці для подальшого використання. Заради вашої безпеки цей прилад відповідає всім існуючим стандартам і нормам.

- Цей виріб призначений тільки для побутового використання. У разі будь-якого комерційного або неналежного використання, а також у разі недотримання інструкцій виробник не несе відповідальності й гарантія не застосовується.
 - Уважно прочитайте ці поради щодо безпечного використання виробу. Виробник не несе відповідальності за неправильне використання виробу або недотримання цих інструкцій.
 - Ваш пилосос являє собою електричний прилад: його слід використовувати в нормальних умовах експлуатації.
 - Не використовуйте прилад, якщо він падав і має видимі пошкодження або якщо він не функціонує нормально. У такому випадку не відкривайте прилад, а зверніться до служби підтримки або в авторизований сервісний центр.
 - Ремонт має виконуватися лише спеціалістами з використанням оригінальних деталей: спроби самостійно відремонтувати прилад можуть бути небезпечними для користувача. Використовуйте лише оригінальні деталі, на які поширюється гарантія (фільтри, акумулятори тощо).
 - Warning: [Use only with – designation – charger]
- ПОПЕРЕДЖЕННЯ.** Для перезарядження акумулятора використовуйте лише блок живлення (зарядний пристрій) і його настінне кріплення, що входить до комплекту приладу (стор. 134).
- Вийміть акумулятор перед утилізацією.
 - Перш ніж виймати акумулятор, від'єднайте прилад від електромережі.
 - Утилізуйте акумулятор безпечним чином.
 - Зовнішній гнучкий кабель або шнур цього трансформатора не підлягає заміні; у разі пошкодження шнура або його виходу

з ладу, трансформатор слід утилізувати: не використовуйте ніякі знімні блоки живлення (зарядні пристрої), крім моделі, що надана виробником, і зверніться до служби підтримки клієнтів або найближчого авторизованого сервісного центра [використання універсального знімного блока живлення (зарядного пристрою) призведе до анулювання гарантії].

 Якщо контакти вилки пошкоджені, штепсельний блок живлення потрібно утилізувати.

- Для від'єднання знімного блоку живлення (зарядного пристрою) не тягніть за електричний шнур.
- Завжди вимикайте прилад перед початком будь-яких робіт з обслуговування або очищення.
- Стежте за тим, щоб в отвори й рухомі деталі приладу (зокрема в щітку, що обертається) не потрапило волосся, вільні частини одягу, пальці та інші частини тіла. Не направляйте трубку, шланг або аксесуари в напрямку очей або вух; тримайте їх подалі від рота.
- Завжди вимикайте прилад перед під'єднанням або від'єднанням електричної щітки.
- Не торкайтеся рухомих частин, коли прилад не зупинено й не відключено від електромережі.
- Не обробляйте пилососом вологі поверхні, воду чи іншу рідину, гарячі або дуже дрібні предмети чи речовини (штукатурку або цемент у вигляді пилу, золу тощо), великі гострі уламки (скло), небезпечні матеріали (розчинники, абразивні матеріали тощо), агресивні речовини (кислоти, миючі засоби тощо), легкозаймисті або вибухонебезпечні матеріали (на основі нафтопродуктів або алкоголю).
- Ніколи не занурюйте прилад у воду чи іншу рідину, не проливайте воду на прилад і не зберігайте його на відкритому повітрі.
- Інструкції щодо запуску, заряджання, очищення та догляду виробу див. в посібнику користувача.
- Інформація для країн, у яких діють стандарти ЄС (маркування сє). Використання приладу дітьми молодше 8 років і дорослими особами зі зниженими фізичними, сенсорними або розумовими здібностями або відсутністю

досвіду та знань можливе лише за умов, що вони отримали необхідні інструкції щодо його безпечного використання та розуміють пов'язану із цим небезпеку або під наглядом інших осіб. Не дозволяйте дітям гратися з приладом. Не дозволяйте дітям чистити прилад або виконувати інші процедури з його обслуговування без вашого нагляду. Тримайте прилад і його зарядний пристрій у місці, недоступному для дітей віком до 8 років.

- Інформація для інших країн, у яких не діють стандарти ЄС. Цей прилад не призначений для використання особами (зокрема, дітьми) з обмеженими фізичними, сенсорними чи розумовими здібностями або особами, які не мають достатньо досвіду й знань, необхідних для його використання, окрім випадків, коли вони використовують прилад під наглядом або були проінструктовані стосовно його використання особою, відповідальною за їхню безпеку. Необхідно стежити за тим, щоб діти не гралися з приладом.

- Тримайте прилад подалі від дітей.

- У перервах між використанням пилососа під час прибирання не залишайте його в нестійкому положенні (зокрема, не спирайте пилосос об стіну, стіл або спинку стільця).

- Зберігайте пилосос у безпечному місці (див. посібник користувача). Зберігайте виріб на зарядному пристрої*.

ПРОЧИТАЙТЕ ПЕРЕД ВИКОРИСТАННЯМ

- Основним елементом виробу є ручний пилосос. До нього можна прикріпити трубку з головою. Переконайтеся, що напруга живлення, що вказана на заводській табличці зарядного пристрою пилососа, відповідає напрузі в мережі електроживлення. Неналежне під'єднання до джерела живлення може призвести до пошкодження приладу й анулювання гарантії.

- Після використання завжди підключайте пилосос до мережі для заряджання, щоб наступного разу він був готовий до роботи з повністю зарядженим акумулятором і працював з оптимальними характеристиками.

- Але в разі, якщо ви збираєтеся залишити його надовго (наприклад, на період відпустки), краще від'єднати пилосос від мережі — заряд акумулятора може зменшитися через ефект саморозряджання.

- Не обробляйте пилососом великі речі, що можуть забити й пошкодити впускний отвір для повітря.

Залежно від моделі

- Не використовуйте турбощітку для чищення килимів із довгим ворсом, шерсті тварин або бахром.

- Для чищення килимів із густим ворсом, килимів, що вимагають делікатного поводження, або інших видів покриття чи крихких поверхонь перемкніть пилосос у режим «Min/ECO» (Мін./ЕКО). Примітка. Регулярно перевіряйте колеса насадки на чистоту.

- Для оброблення дуже брудної підлоги будь-якого типу перемкніть пилосос в режим «BOOST» (Форсований режим). Примітка. Якщо пилосос надто сильно присмоктується до підлоги, поверніть його в режим «Min/ECO» (Мін./ЕКО).

- Не використовуйте пилосос без захисного фільтра двигуна.

- Не мийте елементи пилозбірника або захисного фільтра двигуна в посудомийній машині.

- Цей прилад оснащений літій-іонним акумулятором. З міркувань безпеки доступ до акумулятора є лише у кваліфікованих спеціалістів. Коли акумулятор перестане тримати заряд, літій-іонний акумуляторний блок слід вийняти. Для заміни акумулятора звертайтеся до авторизованого сервісного центру. Не встановлюйте замість блока акумуляторів, які можна заряджати, акумулятори, які заряджати не можна. Для заміни акумуляторів звертайтеся до авторизованого сервісного центру.

- Акумулятори призначені для використання лише в приміщеннях. Заборонено занурювати прилад у воду. Під час роботи з акумуляторами будьте обережні. Не кладіть акумулятори до рота. Уникайте контакту акумуляторів з іншими металевими предметами, як-от каблучками, шпильками, гвинтами тощо. Заборонено вставляти металеві предмети з боків акумуляторів, оскільки це може призвести до короткого замикання. У разі короткого замикання акумулятор може перегрітися та спричинити серйозні опіки або навіть зайнятися. У разі протікання акумулятора й контакту з рідиною не торкайтеся очей і слизових оболонок. Вимийте руки та промийте очі чистою водою. Якщо дискомфорт не зникає, зверніться до лікаря.

- **ПОПЕРЕДЖЕННЯ.** Неправильне використання акумулятора, що встановлений у цьому приладі, може призвести до пожежі або хімічного опіку. Заборонено розбирати, закорочувати, підпалювати чи зберігати прилад за температури нижче 0 °C або вище 45 °C. Зберігайте прилад у недоступному для дітей місці. Заборонено розбирати прилад або кидати його до вогнища.

- Якщо передбачається, що прилад не використовуватиметься протягом тривалого часу, акумулятори слід витягти.

ЗАХИСТ ДОВКІЛЛЯ

Відповідно до чинного законодавства після завершення терміну експлуатації приладів їх необхідно здавати до авторизованого сервісного центру, що відповідатиме за їхню належну утилізацію.

Захищаймо довкілля разом!



① Ваш прилад розраховано на тривалий термін використання. Але коли ви вирішите замінити його, не забудьте подумати про те, як ви можете допомогти захистити довкілля, дозволивши його повторно використовувати, переробити або відновити будь-яким іншим способом. Електричні та електронні відходи можуть містити шкідливі речовини, які здатні завдати шкоди довкіллю і здоров'ю людини.

Ця етикетка вказує на те, що цей виріб не можна утилізувати разом із побутовими відходами. Віднесіть його в пункт збирання відходів, до дистриб'ютора, якщо купуєте новий еквівалентний виріб, або до авторизованого сервісного центру для обробки.

Перед утилізацією вийміть акумулятор і утилізуйте його відповідно до місцевих законів та нормативних документів.

Якщо у вас є питання, зверніться до дилера, який розповість вам, що робити.

ВИНИКЛИ ПРОБЛЕМИ З ПРИЛАДОМ?

Залежно від моделі

ПРОБЛЕМИ	МОЖЛИВІ ПРИЧИНИ	РІШЕННЯ
Зарядний пристрій нагрівається.		Це нормальне явище. Пилосос може бути постійно під'єднаний до зарядного пристрою без будь-якого ризику.
Прилад під'єднано до зарядного пристрою, але він не заряджається.	Зарядний пристрій несправний або не під'єднаний до приладу належним чином.	Перевірте, чи правильно під'єднано зарядний пристрій, або зверніться до авторизованого сервісного центру, щоб замінити його.

Прилад зупиняється під час роботи, і індикатори зарядження дуже швидко блимають.	Проблема може полягати в перегріванні приладу.	Вимкніть прилад і дайте йому охолонути щонайменше 1 годину.
Прилад припиняє роботу після блимання індикатора зарядження.	Прилад розряджений.	Зарядіть пилосос.
Турбощітка не працює належним чином або видає неналежний шум.	Щітка, що обертається, або шланг засмічені.	Зупиніть пилосос та очистьте їх.
	Щітка зношена.	Зверніться до авторизованого сервісного центру для її заміни.
	Ремінь зношений.	Зверніться до авторизованого сервісного центру для заміни ремня.
Турбощітка зупиняється під час використання пилососу.	Спрацював механізм захисту від перегрівання.	Зупиніть пилосос. Перевірте, чи не перешкоджає щось обертанню щітки. Якщо є будь-які перешкоди, усуньте їх, очистьте турбощітку й знову ввімкніть пилосос.
Пилосос не всмоктує пил належним чином або свистить.	Трубка або шланг частково заблоковані.	Усуньте перешкоди.
	Контейнер для пилу заповнений.	Спорожніть і очистьте його.
	Контейнер для пилу встановлено неправильно.	Перевстановіть його правильно.
	Вакуумна головка забруднена.	Зніміть турбощітку та очистьте її.
	Захисний фільтр двигуна заповнений.	Очистьте його.
Коли пилосос заряджено, індикатори зарядження блимають червоним або дуже швидко.	Використовується неналежний зарядний пристрій, або він несправний.	Зверніться до авторизованого сервісного центру для заміни пристрою.
Червоний індикатор на виробі блимає під час використання.	Щітка вакуумної головки заблокована.	Зупиніть роботу й переконайтеся, що обертанню щітки ніщо не перешкоджає.
	Температура акумуляторної батареї висока.	Залиште виріб у вимкненому стані на 30 хвилин. Якщо проблема не зникне, замініть акумулятор.
	Роз'єми для трубки та/або вакуумної головки брудні або пошкоджені.	Очистьте роз'єми для трубки й вакуумної головки ганчіркою.
	Двигун системи всмоктування не працює.	Зверніться до авторизованого сервісного центру для ремонту приладу.

UK

Збережіть цей посібник користувача.

BIZTONSÁGI UTASÍTÁSOK

A termék első használata előtt olvassa el a biztonsági utasításokat, és tartsa őket biztonságos helyen, mivel később még szüksége lehet rájuk. Az Ön biztonsága érdekében a készülék megfelel az összes meglévő szabványnak és szabályozásnak.

- Ezt a terméket kizárólag otthoni használatra tervezték. Kereskedelmi használat, nem megfelelő használat, illetve az útmutató be nem tartása esetén a gyártó semmilyen felelősséget nem vállal, a garancia pedig érvényét veszti.
- Figyelmesen olvassa el a biztonságra vonatkozó javaslatokat. A gyártó nem tehető felelőssé a nem megfelelő használatért vagy az utasítások be nem tartásáért.
- A porszívó elektromos készülék: normál üzemi körülmények között kell használni.
- Ne használja a készüléket, ha leesett, és látható sérülés van rajta, illetve ha nem működik megfelelően. Ebben az esetben ne nyissa fel a készüléket, hanem forduljon az ügyfélszolgálathoz vagy egy hivatalos szervizközpontba.
- Javítást kizárólag eredeti cserealkatrészeket használó szakember végezhet: veszélyes lehet, ha a felhasználó saját maga próbálja megjavítani a készüléket. Kizárólag garantáltan eredeti cserealkatrészeket (szűrőket, akkumulátorokat stb.) használjon.
- Warning: [Use only with – designation – charger]
- FIGYELEM: Az akkumulátor feltöltéséhez csak a készülékhez mellékelt tápegységet (töltőt) és falra szerelhető alapzatot használja (134. oldal).
- Kérjük, távolítsa el az akkumulátort, mielőtt ártalmatlanítaná.
- Az akkumulátor kivétele előtt győződjön meg róla, hogy a készülék ki van húzva a fali aljzatból.
- Gondoskodjon az akkumulátor biztonságos leselejtezéséről.
- A feszültségátalakító külső hajlékony kábele vagy vezetéke nem cserélhető; ha a kábel sérült vagy nem működik, a feszültségátalakítót le kell selejtezni: ne használjon a gyártó által biztosított típustól eltérő leválasztható tápegységet

(töltőt). Forduljon az ügyfélszolgálathoz vagy a legközelebbi hivatalos szervizközpontba (az univerzális leválasztható tápegység (töltő) használata érvényteleníti a garanciát.



Ha a dugasz érintkezői sérültek, a konnektorba dugható tápegységet le kell selejtezni.

- Karbantartás vagy tisztítás előtt mindig kapcsolja ki a készüléket.
- Haját, laza ruházatát, ujjait és egyéb testrészeit tartsa távol a készülék nyílásaitól és mozgó részeitől, különösen a forgó kefétől. Ne irányítsa a csövet, a tömlőt vagy a tartozékokat a szeme vagy a füle felé, és tartsa őket távol a szájától is.
- A motoros kefe csatlakoztatása vagy leválasztása előtt mindig kapcsolja ki a készüléket.
- Ne érintse meg a forgó alkatrészeket, amíg a készüléket le nem állította és le nem választotta.
- Ne porszívózzon nedves felületeket, vizet vagy bármilyen folyadékot, forró anyagokat, rendkívül sima anyagokat (gipsz, cement, hamu stb.), nagy mennyiségű éles törmeléket (üveg), veszélyes termékeket (oldószerek, súrolók stb.), maró hatású termékeket (savak, tisztítószer stb.), gyúlékony és robbanásveszélyes (olaj- vagy alkoholalapú) termékeket.
- Soha ne merítse a készüléket vízbe vagy más folyadékba, ne öntsön vizet a készülékre, és ne tárolja kültérben.
- A termék beindításával, töltésével, tisztításával és karbantartásával kapcsolatban olvassa el a felhasználói útmutatót.
- Az EU-szabályozás (CE-jelölés) hatálya alá tartozó országok esetében: A készüléket nyolc éven felüli gyermekek, valamint olyan személyek, akik csökkent fizikai, érzékszervi vagy szellemi képességekkel rendelkeznek, illetve akik nem rendelkeznek kellő belátással és tudással, csak abban az esetben használhatják, ha felügyelet alatt állnak, illetve utasítást kaptak a készülék biztonságos használatára vonatkozóan, és tisztában vannak a használatból járó veszélyekkel. Gyermekek nem játszhatnak a készülékkel.

Gyermekek csak akkor tisztíthatják a készüléket és végezhetik el annak karbantartását, ha erre egy értük felelősséget vállaló felnőtt felügyelete mellett kerül sor. A készülék és a hozzá tartozó töltő nyolc év alatti gyermekektől elzárva tartandó.

- A nem az EU-szabályozás hatálya alá tartozó egyéb országok esetében: A készüléket annak tervezéséből adódóan nem használhatják olyan személyek (gyermekeket is beleértve), akik csökkent fizikai, érzékszervi vagy szellemi képességekkel rendelkeznek, vagy nem rendelkeznek kellő belátással és tudással, kivéve ha a biztonságukért felelős személy felügyelete alatt állnak, vagy ha ilyen személytől kaptak utasítást a berendezés használatára vonatkozóan. A gyermekeket szemmel kell tartani, hogy ne játsszanak a készülékkel.
- Tartsa a készüléket gyermekektől távol.
- A biztonság érdekében a porszívózás rövid szüneteiben ne helyezze a terméket instabil helyzetbe (különösen a falhoz, asztalhoz vagy a szék háttámlájához támasztva).
- A porszívót biztonságos helyen tárolja (lásd a használati útmutatót), a terméket a töltőállomásán tárolja*.

KÉRJÜK, HASZNÁLAT ELŐTT OLVASSA EL

- A kézi porszívó a termék alapját képezi. A cső és a fej hozzáadásával nyeles kézi porszívóvá alakítható.
- Ellenőrizze, hogy a porszívó töltőjének típusábráján megadott feszültség megfelel-e a tápellátás feszültségének. Bármilyen csatlakozási hiba visszafordíthatatlan károsodást okozhat a készülékben, és érvénytelenítheti a garanciát.
- A porszívót használat után mindig tegye vissza a töltőre, hogy a készülék mindig teljesen feltöltött akkumulátorral és optimális teljesítménnyel álljon rendelkezésre.
- Hosszú távollét (pl. szabadság) idejére húzza ki a töltőt a hálózatról; ebben az esetben az önkisülés miatt csökkenhet a termék önállósága.
- Ne szívjon fel olyan nagy tárgyakat, amelyek eltömíthetik és károsíthatják a levegőbemenetet. A modelltől függően:
 - Ne használja a motoros kefével hosszú szálú (shaggy) szőnyegen, állatszörzeten vagy rojtokon.
 - Vastag vagy kényes szőnyegek, lábtörők és érzékeny felületek porszívózásához váltson „Min/ECO” üzemmódra.
- Megjegyzés: Rendszeresen ellenőrizze, hogy a fűvóka kerekei tiszták-e.
- A különböző típusú, jelentősen szennyezett padlókon is optimális teljesítmény érdekében váltson „BOOST” üzemmódra. Megjegyzés: Ha a készülék túl erősen tapad a felülethez, kapcsolja vissza „Min/ECO” üzemmódba.
- Ne használja a porszívót motorvédő szűrő nélkül.
- Ne mossa mosogatógépben a porgyűjtő alkatrészeit és a motorvédő szűrőt.

AZ AKKUMULÁTORRA VONATKOZÓ BIZTONSÁGI UTASÍTÁSOK

- A készülék (lítium-ion) akkumulátorokat tartalmaz, amelyekhez biztonsági okokból kizárólag hivatásos szerelő fér hozzá. Ha az akkumulátor már nem képes megtartani a töltést, a (lítium-ion) akkumulátorcsomagot el kell távolítani. Az akkumulátorok cseréjével kapcsolatban forduljon a legközelebbi hivatalos szervizközponthoz. Az újratölthető akkumulátorblokkot ne cserélje nem tölthető akkumulátorokra. Az akkumulátorok kicserélésével kapcsolatban forduljon egy hivatalos szervizközponthoz.
- Az akkumulátorokat kizárólag beltéri használatra tervezték. Soha ne merítse az akkumulátorokat vízbe. Az akkumulátorokat óvatosan kell kezelni. Az akkumulátorokat ne vegye a szájába. Ne hagyja, hogy az akkumulátorok más fémtárgyakkal (gyűrűvel, szöggel, csavarral stb.) érintkezzenek. Mindig ügyeljen arra, hogy ne okozzon rövidzárlatot az akkumulátorokban azáltal, hogy fémtárgyakat helyez a végükhöz. Rövidzárlat esetén az akkumulátor hőmérséklete veszélyesen emelkedhet, ami súlyos égési sérülést vagy akár tüzet is okozhat. Ha az akkumulátorok szivárognak, illetve a velük való érintkezés esetén kerülje a szeme vagy a nyálkahártyák dörzsölését. Mossa meg a kezét, és öblítse ki a szemét tiszta vízzel. Ha a kellemetlen érzés továbbra is fennáll, forduljon orvoshoz.
- **FIGYELEM** – A készülékben felhasznált elem nem megfelelő használat esetén tüzet vagy vegyi anyag okozta égési sérülést okozhat. Ne szerelje szét, ne okozzon benne rövidzárlatot, ne tárolja 0 °C alatti vagy 45 °C feletti hőmérsékleten, illetve ne égesse el. Gyermekektől távol tartandó. Ne szerelje szét, és ne dobja tűzbe.
- Ha a készüléket hosszabb ideig nem használja, vegye ki az akkumulátorokat.

KÖRNYEZETVÉDELLEM

A hatályos szabályozásnak megfelelően az elhasználódott készülékeket egy hivatalos szervizközpontba kell vinni, amely vállalja a felelősséget leselejtezésükért.

Segítsen védeni a környezetet!



① A készüléket több évig tartó működésre tervezték. Ha azonban úgy dönt, hogy lecseréli, gondoljon a környezetre is, és arra, hogyan segíthet megvédeni azt azáltal, hogy lehetővé teszi a készülék újbóli felhasználását, újrahaznosítását vagy más módon történő visszaforgatását. Az elektromos és elektronikus berendezések hulladékai olyan káros anyagokat tartalmazhatnak, amelyek károsíthatják a környezetet és az emberi egészséget.

Ez a címke azt jelzi, hogy a terméket tilos a háztartási hulladékkal együtt kidobni. Vigye el egy gyűjtőhelyre, a forgalmazóhoz, ha új, ehhez hasonló terméket vásárol, vagy egy hivatalos szervizközpontba, ahol újrahaznosítják. A készülék leselejtezése előtt vegye ki az akkumulátort, és a helyi törvényeknek és rendelkezéseknek megfelelően selejtezze le.

Ha kérdése van, forduljon a márkakereskedőhöz, aki tájékoztatja a teendőkről.

PROBLÉMÁI VANNAK A KÉSZÜLÉKKEL?

A modelltől függően:

PROBLÉMA	LEHETSÉGES OK	MEGOLDÁS
A töltő felforrósodik		Ez teljesen normális jelenség. A porszívó tartósan is csatlakozhat a töltőhöz, ez semmilyen kockázatot nem jelent.
A töltő csatlakozik, a készülék azonban nem töltődik	A töltő nem megfelelően csatlakozik a készülékhez, vagy hibás.	Ellenőrizze, hogy a töltő megfelelően csatlakozik-e, vagy forduljon egy hivatalos szervizközpontba a töltő cseréje érdekében.

A készülék működés közben leáll, és a töltésjelző fény(ek) nagyon gyorsan villog(nak)	Előfordulhat, hogy a készülék túlmelegedett.	Állítsa le a készüléket, és hagyja hűlni legalább 1 órán keresztül.
A töltésjelző fény villog, és a készülék leáll	A készülék lemerült.	Töltse fel a porszívót.
A motoros kefe nem működik megfelelően vagy valamilyen hangot ad	A forgó kefét vagy a tömlőt valami akadályozza.	Állítsa le a porszívót, és tisztítsa meg ezeket az alkatrészeket.
	A kefe elhasználódott.	Forduljon egy hivatalos szervizközpontba a kefe cseréjéért illetően.
	A szíj elhasználódott.	Forduljon egy hivatalos szervizközpontba a szíj cseréjéért illetően.
A motoros kefe leáll a porszívó használata közben	A hőérzékelő biztonsági eszköz aktiválódott.	Állítsa le a porszívót. Ellenőrizze, hogy nem akadályozza-e valami a kefe forgását. Ha igen, távolítsa el az akadályt és tisztítsa meg a motoros kefét, majd kapcsolja be a porszívót.
A porszívó szívása nem működik megfelelően, vagy füttyülő hangot ad	A cső vagy a tömlő részlegesen elzáródott.	Szüntesse meg az elzáródást.
	A porgyűjtő megtelt.	Ürítse ki és tisztítsa meg.
	A porgyűjtő nem illeszkedik megfelelően.	Helyezze vissza megfelelően.
	A szívófej szennyezett.	Távolítsa el és tisztítsa meg a motoros kefét.
	A motorvédő szűrő megtelt.	Tisztítsa meg.
Ha a porszívó fel van töltve, a töltésjelző fény(ek) pirosan vagy nagyon gyorsan villog(nak).	Nem a megfelelő töltőt használja, vagy hibás a töltő.	Forduljon egy hivatalos szervizközpontba a töltő cseréjéért illetően.
A terméken lévő piros LED használat közben villog	A szívófej keféjét valami akadályozza.	Hagyja abba a porszívózást, és ellenőrizze, hogy nincs-e valami, ami akadályozza a kefe forgását.
	Az akkumulátor hőmérséklete túl magas.	Hagyja a terméket 30 percig pihenni. Ha a probléma továbbra is fennáll, cserélje ki az akkumulátort.
	A cső és/vagy a szívófej csatlakozói szennyezettek vagy sérültek.	Tisztítsa meg a cső és a szívófej csatlakozóit egy törlőruhával.
	A szívómotor nem működik.	Forduljon egy hivatalos szervizközpontba a készülék javítása céljából.

Kérjük, őrizze meg a jelen felhasználói útmutatót.

هل توجد مشكلات في الجهاز؟

حسب الطراز:

المشكلات	الأسباب المحتملة	الحلول
الشاحن ساخن		هذا أمر طبيعي جدًا. يمكن أن تظل المكثفة الكهربائية متصلة بالشاحن دائمًا من دون أي خطر.
الشاحن متصل ولكن الجهاز لا يشحن	الشاحن معيب أو غير متصل بالجهاز بشكل صحيح.	يجب التأكد من توصيل الشاحن بشكل صحيح أو الاتصال بمركز خدمة معتمد لتغيير الشاحن.

يتوقف الجهاز في أثناء التشغيل ويومض مصباح (مصباح) الشحن بسرعة	قد تكون درجة حرارة الجهاز مرتفعة جدًا.	يجب إيقاف تشغيل الجهاز وتركه حتى يبرد لمدة ساعة واحدة على الأقل.
يومض مصباح الشحن ويتوقف الجهاز عن التشغيل	نقد شحن الجهاز.	تجب إعادة شحن المكثفة الكهربائية.
الفرشاة التي تعمل بالطاقة لا تعمل بشكل صحيح أو تصدر ضجيجًا	الفرشاة الدوّارة أو الغرطوم مسدودان.	يجب إيقاف تشغيل المكثفة الكهربائية وتنظيفها.
	الفرشاة متآكلة.	يجب الاتصال بمركز خدمة معتمد لتغيير الفرشاة.
	السير متآكل.	يجب الاتصال بمركز خدمة معتمد لتغيير السير.
تتوقف الفرشاة التي تعمل بالطاقة عن العمل في أثناء استخدام المكثفة الكهربائية	درجة حرارة جهاز السلامة مرتفعة.	يجب إيقاف تشغيل المكثفة الكهربائية. وينبغي التأكد من عدم وجود أي شيء يعيق دوران الفرشاة؛ وإذا كان هناك عائق، فتنبغي إزالته وتنظيف الفرشاة التي تعمل بالطاقة ثم تشغيل المكثفة الكهربائية.
شفط المكثفة الكهربائية لا يعمل بشكل صحيح أو يصدر صوتًا صغيرًا	الأنبوب أو الغرطوم مسدودان جزئيًا.	تجب إزالة العوائق.
	مجمع الغبار ممتلئ.	يجب تفريغه وتنظيفه.
	لم يرتّب مجمع الغبار بشكل صحيح.	يجب تركيبه بشكل صحيح.
	رأس الشفط متسخ.	تجب إزالة الفرشاة التي تعمل بالطاقة ثم تنظيفها.
	فلتر حماية المحرك ممتلئ.	يجب تنظيفه.
v	الشاحن الأصلي غير مستخدم أو الشاحن معيب.	يجب الاتصال بمركز خدمة معتمد لتغيير الشاحن.
يومض مؤشر LED الأحمر الموجود على المنتج في أثناء الاستخدام	فرشاة رأس الشفط مسدودة.	يجب التوقف عن التنظيف باستخدام المكثفة الكهربائية والتأكد من عدم وجود أي شيء يعيق دوران الفرشاة.
	درجة حرارة البطارية مرتفعة للغاية.	يجب إيقاف تشغيل المنتج لمدة ٣٠ دقيقة. إذا استمرت المشكلة، فينبغي استبدال البطارية.
	موصلات الأنابيب وأو رأس الشفط متسخة أو تالفة.	يجب تنظيف موصلات الأنابيب ورأس الشفط بقطعة من القماش.
	محرك الشفط لا يعمل.	يجب الاتصال بمركز خدمة معتمد لإصلاح الجهاز.

يُرجى الاحتفاظ بدليل المستخدم هذا

ولاستبدال البطاريات، يُرجى الاتصال بأقرب مركز خدمة معتمد. ويُمنع استبدال مجموعة بطاريات قابلة لإعادة الشحن بحيث تحل محلها بطاريات غير قابلة لإعادة الشحن. ولتغيير البطاريات، يُرجى الاتصال بمركز خدمة معتمد.

• صُممت البطاريات للاستخدام الداخلي فقط. ولا يجوز غمرها في الماء.

بل يُراعى التعامل معها بعناية. ويُمنع وضعها في الفم. ولا ينبغي أن تلامس

البطاريات الأجسام المعدنية الأخرى (الخواتم والمسامير والبراغي وما إلى ذلك).

ويجب الحرص على عدم إنشاء دائرة قصر في البطاريات عن طريق إدخال أجسام

معدنية في أطرافها. وإذا حدث قصر في الدائرة الكهربائية، فقد ترتفع درجة

حرارة البطارية بشكل خطير وقد يتسبب ذلك في حدوث حروق خطيرة أو حتى

نشوب حريق. وفي حالة تسرب البطاريات وملامستها، يُمنع فرك العينين أو أي

أغشية مخاطية. ويُراعى غسل اليدين وشفط العينين بالماء النظيف. وإذا استمر

الانزعاج، فيُرجى استشارة الطبيب.

• تحذير - قد تؤدي البطارية المُستخدمة في هذا الجهاز إلى نشوب حريق أو

حدوث حروق كيميائية في حالة استخدامها بشكل غير صحيح. وينبغي عدم

تفكيكها أو إنشاء دائرة قصر فيها أو تخزينها عند درجة حرارة أقل من 0 درجة

مئوية وأكبر من 45 درجة مئوية أو حرقها. ولذا، يُفضل أن تكون بعيدة عن

متناول الأطفال. ويُمنع تفكيكها أو رميها في النار.

• إذا كان سيتم تخزين الجهاز من دون استخدامه لمدة طويلة، فيجب إزالة

البطاريات.

البيئة

وفقًا للوائح التطبيقية السارية، يجب نقل جميع الأجهزة التي انتهى عمرها الافتراضي إلى مركز خدمة معتمد يتولى مسؤولية إدارة التخلص منها.

فلنساعد في حماية البيئة.

① هذا الجهاز مصمم للعمل لعدة أعوام. لكن عندما تقرر استبداله، لا تنسى أن تفكر في طريقة تساعد في حماية البيئة من خلال السماح باستخدامه من جديد أو إعادة تدويره أو استرداده بطريقة أخرى. قد تحتوي نفايات المعدات الكهربائية والإلكترونية على مواد ضارة يمكن أن تتسبب بضرر للبيئة ولصحة الإنسان. يشير هذا الملصق إلى ضرورة عدم التخلص من هذا المنتج مع النفايات المنزلية. خذه إلى نقطة تجميع أو إلى الموزع عندما تشتري منتجًا مشابهًا جديدًا أو إلى مركز خدمة معتمد لتتم معالجته. قبل التخلص من الجهاز، اعمد إلى إزالة البطارية وتخلص منه وفقًا للقوانين والتشريعات المحلية. إذا كانت لديك أسئلة، فيرجى الاتصال ببنّاع المنتج الذي يمكنه إطلاعك على ما يجب فعله.

AR

تُفضل قراءة جزء إرشادات من أجل السلامة أولاً قبل استخدام المنتج والاحتفاظ بهذه الإرشادات في مكان آمن للرجوع إليها لاحقاً. للحفاظ على السلامة، يتوافق هذا الجهاز مع جميع المعايير واللوائح التنظيمية السارية.

- صُمم هذا المنتج للاستخدام المنزلي فقط. ولن تتحمل الشركة المُصنَّعة المسؤولية ولن ينطبق الضمان كذلك في حالة أي استخدام تجاري أو استخدام غير مناسب أو عدم الالتزام بالإرشادات.
- تجب قراءة نصائح السلامة هذه بعناية. ولن تتحمل الشركة المُصنَّعة مسؤولية الاستخدام غير الصحيح أو عدم الالتزام بهذه الإرشادات.
- المكينة الكهربائية عبارة عن جهاز كهربائي، وينبغي استخدامها في ظروف التشغيل العادية.
- ينبغي عدم استخدام الجهاز إذا سقط وكان به تلف مرئي أو إذا كان لا يعمل بشكل طبيعي. وفي هذه الحالة، لا يجوز فتح الجهاز ولكن يُرجى الاتصال بدعم العملاء أو مركز خدمة معتمد.
- يجب إجراء عمليات الإصلاح بواسطة المتخصصين فقط وباستخدام قطع الغيار الأصلية، فقد تُشكّل محاولة إصلاح المستخدمين الأجهزة بأنفسهم خطورة عليهم. لا يجوز استخدام أي قطع غير قطع الغيار الأصلية المضمونة (الفلتر والبطاريات وما إلى ذلك).

Warning: [Use only with – designation – charger]

- تحذير: لإعادة شحن البطارية، يُرجى استخدام وحدة الطاقة (الشاحن) وقاعدة التركيب على الجدار المضمّن في الجهاز فقط (الصفحة 134).
- يُرجى إزالة البطارية قبل التخلص منها.
- يُرجى التأكد من فصل الجهاز عن الطاقة قبل إخراج البطارية.
- يُرجى ضمان التخلص من البطارية بطريقة آمنة.
- لا يمكن استبدال الكبل الخارجي المرن أو سلك المحوّل؛ وإذا كان السلك تالفًا أو لم يعمل، فيجب إعادة المحوّل: لا تستخدم أي وحدة طاقة قابلة للفصل (شاحن) بخلاف الطراز الذي توفره الشركة المصنّعة، واتصل بخدمة دعم العملاء أو بأقرب مركز خدمات معتمد (إن استخدام وحدة طاقة عالمية قابلة للفصل (شاحن) يبطل الضمان).



إذا كانت مشابهك أجزاء القابس تالفة، فيجب إعادة القابس المزود بالطاقة.

- يجب عدم سحب السلك الكهربائي لفصل وحدة الطاقة القابلة للفصل (الشاحن).
- ينبغي دائماً إيقاف تشغيل الجهاز قبل صيانته أو تنظيفه.
- لا بد أن يكون الشعر والملابس الفضفاضة والأصابع وأجزاء الجسم الأخرى بعيدة عن فتحات الجهاز والأجزاء المتحركة، ولا سيما الفرشاة الدوّارة. ولا يجب توجيه الأنبوب أو الخرطوم أو الملحقات نحو العينين أو الأذنين مع الحرص على أن تكون بعيدة عن الفم.
- ينبغي دائماً إيقاف تشغيل الجهاز قبل توصيل الفرشاة المزودة بمحرك أو فصلها.
- يجب عدم لمس الأجزاء الدوّارة من دون إيقاف تشغيل الجهاز وفصله.
- يُرجى عدم استخدام المكينة الكهربائية في تنظيف الأسطح المبللة، والماء أو أي نوع من السوائل، والمواد الساخنة، والمواد فائقة النعومة (الجبس والإسمنت والرماد وما إلى ذلك)، والمواد الحادة الكبيرة من الحطام (الزجاج)، والمنتجات الخطرة (المذيبات والمواد الكاشطة وما إلى ذلك)، والمنتجات الكاشطة (الأحماض ومنتجات التنظيف وما إلى ذلك)، والمنتجات القابلة للاشتعال والمتفجرة (المنتجات القائمة على الزيت أو الكحول).
- وينبغي عدم غمر الجهاز في الماء أو أي سائل آخر؛ وعدم سكب الماء على الجهاز وتخزينه في مكان مفتوح.
- لبدء تشغيل المنتج وشحنه وتنظيفه وصيانته، يُرجى الرجوع إلى دليل المستخدم.
- بالنسبة إلى البلدان التي تخضع للوائح التنظيمية للاتحاد الأوروبي (المميزة بالعلامة CE): يمكن استخدام

هذا الجهاز بواسطة الأطفال الذين يبلغون من العمر 8 أعوام وأكثر بالإضافة إلى الأشخاص ذوي القدرات البدنية أو الحسية أو العقلية المحدودة، أو الأشخاص الذين يفتقرون إلى الخبرة والمعرفة في حالة الإشراف عليهم أو توجيههم فيما يتعلق باستخدام الآمن وفهم المخاطر ذات الصلة. ولا يجوز للأطفال اللعب بالجهاز. وينبغي ألا يقوم الأطفال بتنظيف الجهاز أو إجراء صيانة له إلا إذا كان ذلك تحت إشراف شخص بالغ مسؤول. ويُرجى أن يكون الجهاز والشاحن بعيدين عن متناول الأطفال دون سن 8 أعوام.

- بالنسبة إلى البلدان الأخرى التي لا تخضع للوائح التنظيمية للاتحاد الأوروبي: هذا الجهاز غير مخصص للاستخدام بواسطة الأشخاص (بما في ذلك الأطفال) ذوي القدرات البدنية أو الحسية أو العقلية المحدودة، أو الأشخاص الذين ليس لديهم سابق معرفة أو خبرة إلا في حالة الإشراف عليهم أو توجيههم سابقاً فيما يتعلق باستخدام الجهاز بواسطة شخص مسؤول عن سلامتهم. وتجب مراقبة الأطفال لضمان عدم لعبهم بالجهاز.
- يجب أن يكون الجهاز بعيداً عن متناول الأطفال.
- إذا توقفت المكينة الكهربائية لفترة قصيرة، فلا يجوز وضع المنتج في موضع غير مستقر (ولا سيما تثبيته على الحائط أو الطاولة أو مسند ظهر الكرسي) لأسباب تتعلق بالسلامة.
- ينبغي تخزين المكينة الكهربائية في مكان آمن (يمكن الرجوع إلى دليل المستخدم). صُح المنتج على قاعدة الشحن الخاصة به*

يُرجى القراءة قبل الاستخدام

- تمثل المكينة الكهربائية المحمولة باليد أساس المنتج. ويمكن تحويلها إلى مكينة كهربائية مزودة بعصا يدوية من خلال إضافة الأنبوب الرأس.
- يجب التأكد من أن الجهد الكهربائي المُشار إليه على لوحة تصنيف شاحن المكينة الكهربائية يعادل الجهد الكهربائي نفسه لمصدر الطاقة. فقد يؤدي أي خطأ في الاتصال إلى إلحاق ضرر بالمنتج لا يمكن إصلاحه وإبطال الضمان.
- ينبغي إعادة شحن المكينة الكهربائية دائماً بعد الاستخدام لضمان توفرها ببطارية مشحونة بالكامل وأداء مثالي دائماً.
- ومع ذلك، من الأفضل فصلها عن الطاقة في حالة عدم استخدامها لفترات طويلة (مثل العطلات وما إلى ذلك)، لأنه في هذه الحالة قد يكون هناك انخفاض في الاستقلال الذاتي بسبب التفريغ التلقائي.
- يُمنع استخدام المكينة الكهربائية في تنظيف العناصر الكبيرة التي قد تتسبب في انسداد مدخل الهواء أو تلفه. حسب الطراز:
- لا يجوز استخدام الفرشاة التي تعمل بالطاقة لتنظيف سجادة مصنوعة من الألياف الطويلة أو شعر الحيوانات أو الحواف البارزة.
- يُرَاعَى الرجوع إلى وضع "الحد الأدنى/وضع توفير الطاقة" لتنظيف السجاد السميك أو الرقيق وأغطية الأسطح والأسطح القابلة للكسر باستخدام المكينة الكهربائية. ملحوظة: يجب التأكد بانتظام من أن عجلات الفوهة نظيفة.
- يُرجى الرجوع إلى الوضع "المعزز" للحصول على أداء مثالي عند تنظيف جميع أنواع الأرضيات المتسخة للغاية. ملحوظة: إذا التصق الجهاز بالسطح أكثر من اللازم، فيجب الرجوع إلى وضع "الحد الأدنى/وضع توفير الطاقة".
- لا تُستخدم المكينة الكهربائية من دون فلتر حماية المحرك.
- لا تُغسل مكونات مجمع الغبار أو فلتر حماية المحرك في غسالة الأطباق.

إرشادات من أجل سلامة البطارية

- تحتوي هذه الوحدة على بطاريات (ليثيوم أيون) لا يمكن الوصول إليها إلا بواسطة فني إصلاح محترف لأسباب تتعلق بالسلامة. وعندما تفقد البطارية قدرتها على الاحتفاظ بالشحن، تنبغي إزالة حزمة البطارية (ليثيوم أيون).

Διαβάστε τις οδηγίες ασφαλείας προτού χρησιμοποιήσετε το προϊόν σας και φυλάξτε τις σε ασφαλές σημείο για μελλοντική χρήση. Για την ασφάλειά σας, αυτή η συσκευή συμμορφώνεται με όλα τα υφιστάμενα πρότυπα και τους κανονισμούς.

- Το προϊόν αυτό έχει σχεδιαστεί αποκλειστικά για οικιακή χρήση. Οποιαδήποτε εμπορική, ακατάλληλη χρήση ή η μη συμμόρφωση με τις οδηγίες, απαλλάσσουν τον κατασκευαστή από κάθε ευθύνη και η εγγύηση παύει να ισχύει.
 - Διαβάστε προσεκτικά αυτές τις συμβουλές ασφαλείας. Ο κατασκευαστής δεν φέρει καμία ευθύνη για ακατάλληλη χρήση ή αδυναμία συμμόρφωσης με τις παρούσες οδηγίες.
 - Η ηλεκτρική σας σκούπα αποτελεί ηλεκτρική συσκευή: θα πρέπει να χρησιμοποιείται σε κανονικές συνθήκες λειτουργίας.
 - Μην χρησιμοποιείτε τη συσκευή, εάν έχει πέσει και υπάρχει εμφανής ζημιά, ή δεν μπορεί να λειτουργήσει σωστά. Σε αυτή την περίπτωση, μην ανοίξετε τη συσκευή, αλλά επικοινωνήστε με το τμήμα εξυπηρέτησης πελατών ή ένα εξουσιοδοτημένο κέντρο σέρβις.
 - Οι επισκευές πρέπει να διεξάγονται μόνο από ειδικούς που χρησιμοποιούν γνήσια ανταλλακτικά: μπορεί να είναι επικίνδυνο για τους χρήστες, εάν επιχειρήσουν να επισκευάσουν οι ίδιοι τις συσκευές. Χρησιμοποιείτε μόνο εγγυημένα, γνήσια ανταλλακτικά (φίλτρα, μπαταρίες, κ.λπ.).
 - Warning: [Use only with – designation – charger]
- ΠΡΟΕΙΔΟΠΟΙΗΣΗ:** Για να επαναφορτίσετε την μπαταρία, χρησιμοποιήστε μόνο την ηλεκτρική μονάδα (φορτιστής) και την επιτοίχια βάση που λάβατε μαζί με τη συσκευή (σελίδα 134).
- Αφαιρέστε την μπαταρία πριν την απορρίψετε.
 - Βεβαιωθείτε ότι η συσκευή είναι αποσυνδεδεμένη προτού αφαιρέσετε την μπαταρία.
 - Βεβαιωθείτε για την ασφαλή απόρριψη της μπαταρίας.
 - Το εξωτερικό εύκαμπτο καλώδιο ή το καλώδιο αυτού του μετασχηματιστή δεν μπορεί να αντικατασταθεί. Εάν το καλώδιο έχει υποστεί ζημιά ή δεν λειτουργεί, ο μετασχηματιστής πρέπει να αχρηστευθεί: Μην χρησιμοποιείτε διαφορετική αποσπώμενη

μονάδα τροφοδοσίας (φορτιστή) εκτός από το μοντέλο που παρέχεται από τον κατασκευαστή και επικοινωνήστε με την Εξυπηρέτηση Πελατών ή το πλησιέστερο εξουσιοδοτημένο κέντρο σέρβις (η χρήση αποσπώμενης μονάδας τροφοδοσίας (φορτιστής) γενικής χρήσης ακυρώνει την εγγύηση).

- Εάν οι ακίδες των μερών του βύσματος έχουν υποστεί ζημιά, το εμβυσματούμενο τροφοδοτικό πρέπει να απορριφθεί.
- Μην τραβάτε ποτέ το ηλεκτρικό καλώδιο για να αποσυνδέσετε τη φορητή ηλεκτρική μονάδα (φορτιστής).
- Απενεργοποιείτε πάντα τη συσκευή πριν από τη συντήρηση ή τον καθαρισμό.
- Διατηρήστε τα μαλλιά, τον χαλαρό ρουχισμό, τα δάχτυλα, και άλλα μέρη του σώματος μακριά από τα ανοίγματα της συσκευής και τα κινούμενα μέρη, και κυρίως από το περιστρεφόμενο πινέλο. Μην στρέψετε τον σωλήνα, τον εύκαμπτο σωλήνα ή τα αξεσουάρ προς τα μάτια ή τα αυτιά σας και κρατήστε τα μακριά από το στόμα σας.
- Απενεργοποιείτε πάντα τη συσκευή πριν από τη σύνδεση ή αποσύνδεση του πινέλου με μοτέρ.
- Μην αγγίζετε τα κινούμενα μέρη χωρίς να απενεργοποιήσετε και να αποσυνδέσετε τη συσκευή.
- Μην σκουπίζετε υγρές επιφάνειες, νερό ή οποιοδήποτε είδος υγρού, θερμές ουσίες, εξαιρετικά μαλακές ουσίες (γύψος, μπετόν, στάχτες, κ.λπ.), υπολείμματα μεγάλων αιχμηρών αντικειμένων (γυαλί), επικίνδυνα προϊόντα (διαλύτες, λειαντικά, κ.λπ.), επιθετικά προϊόντα (οξέα, προϊόντα καθαρισμού, κ.λπ.), εύφλεκτα και εκρηκτικά προϊόντα (με βάση το λάδι ή το οινόπνευμα).
- Μην βυθίζετε ποτέ τη συσκευή σε νερό ή άλλα υγρά, μην εκτοξεύετε νερό στη συσκευή ή μην την αποθηκεύετε σε εξωτερικό χώρο.
- Σχετικά με την εκκίνηση, τη φόρτιση, τον καθαρισμό και τη συντήρηση, ανατρέξτε στις οδηγίες χρήσης.
- Για χώρες που υπόκεινται στους κανονισμούς της ΕΕ (σε σήμανση): Η συσκευή αυτή μπορεί να χρησιμοποιηθεί από παιδιά ηλικίας 8 ετών και άνω και άτομα με μειωμένες σωματικές,

αισθητηριακές ή διανοητικές ικανότητες ή με έλλειψη εμπειρίας και γνώσης, εφόσον υπάρχει επίβλεψη ή τους έχουν δοθεί οδηγίες αναφορικά με την ασφαλή χρήση και κατανοούν τους κινδύνους που εγκυμονεί. Τα παιδιά δεν επιτρέπεται να παίζουν με τη συσκευή. Τα παιδιά δεν θα πρέπει να καθαρίζουν ή να διεξάγουν εργασίες συντήρησης στη συσκευή, εκτός εάν υπάρχει επίβλεψη από υπεύθυνο ενήλικα. Διατηρήστε τη συσκευή και τον φορτιστή της μακριά από παιδιά ηλικίας κάτω των 8 ετών.

• Για άλλες χώρες που δεν υπόκεινται στους κανονισμούς της ΕΕ: Η συσκευή αυτή δεν προορίζεται για χρήση από άτομα (μεταξύ των οποίων και παιδιά) με μειωμένες σωματικές, αισθητηριακές ή διανοητικές ικανότητες ή από άτομα χωρίς προηγούμενη γνώση ή εμπειρία, εκτός αν υπάρχει επίβλεψη ή τους έχουν δοθεί προηγουμένως οδηγίες αναφορικά με τη χρήση της συσκευής από άτομα τα οποία είναι υπεύθυνα για την ασφαλεία τους. Τα παιδιά θα πρέπει να βρίσκονται υπό επίβλεψη, ώστε να διασφαλίζεται ότι δεν παίζουν με τη συσκευή.

- Διατηρείτε τη συσκευή μακριά από τα παιδιά.
- Σε περίπτωση σύντομων διαλειμμάτων κατά το σκούπισμα, μην τοποθετείτε το προϊόν, για λόγους ασφαλείας, σε ασταθή θέση (ειδικότερα, να μην στηρίζεται σε τοίχο, τραπέζι ή στην πλάτη μιας καρέκλας).
- Φυλάξτε την ηλεκτρική σκούπα σε ασφαλές μέρος (βλέπε οδηγίες χρήσης). Φυλάσσετε το προϊόν στη βάση φόρτισης*.

ΔΙΑΒΑΣΤΕ ΠΡΙΝ ΑΠΟ ΤΗ ΧΡΗΣΗ

- Η ηλεκτρική σκούπα χειρός είναι η βάση του προϊόντος. Μπορεί να μετατραπεί σε ηλεκτρική σκούπα στικ χειρός, προσθέτοντας τον σωλήνα και την κεφαλή.
- Βεβαιωθείτε ότι η τάση που υποδεικνύεται στην πινακίδα στοιχείων φορτιστή της ηλεκτρικής σας σκούπας είναι ίδια με την τάση τροφοδοσίας. Τυχόν σφάλμα σύνδεσης θα μπορούσε να προκαλέσει ανεπανόρθωτη ζημιά στο προϊόν και να ακυρώσει την εγγύηση.
- Η ηλεκτρική σκούπα θα πρέπει πάντα να επαναφορτίζεται μετά τη χρήση, ώστε να διασφαλίζεται ότι είναι πάντα διαθέσιμη με πλήρως φορτισμένη μπαταρία και βέλτιστες επιδόσεις.
- Ωστόσο, είναι προτιμότερο να τη βγάξετε από την πρίζα σε περίπτωση παρατεταμένης απουσίας (διακοπές, κ.λπ.), καθώς ενδέχεται να μειωθεί η αυτονομία της λόγω αυτο-εκφόρτισης.
- Μην σκουπίζετε μεγάλα αντικείμενα, τα οποία μπορεί να φράξουν και να προκαλέσουν ζημιά στην εισαγωγή αέρα. Ανάλογα με το μοντέλο:
- Μην χρησιμοποιείτε το ηλεκτρικό πινέλο για χαλιά με βαθύ πέλος, τριχές ζώων ή κρόσια.
- Επιλέξτε «Min/ECO» για να σκουπίζετε παχιά ή λεπτά χαλιά, ψάθες και εύθραυστες επιφάνειες. Σημείωση: ελέγχετε τακτικά ότι οι τροχοί του ακροφυσίου είναι καθαροί.
- Επιλέξτε «BOOST» για βέλτιστη απόδοση σε όλους τους τύπους δαπέδων με υπερβολικές ακαθαρσίες. Σημείωση: Εάν η συσκευή κολλάει υπερβολικά στην επιφάνεια, επιλέξτε ξανά «Min/ECO».
- Μην χρησιμοποιείτε την ηλεκτρική σας σκούπα χωρίς φίλτρο προστασίας μοτέρ.
- Μην πλένετε τα εξαρτήματα του δοχείου συλλογής σκόνης ή το φίλτρο προστασίας μοτέρ σε πλυντήριο πιάτων.

• Η μονάδα αυτά περιέχει μπαταρίες (ιόντων λιθίου), οι οποίες είναι προσβάσιμες, για λόγους ασφαλείας, μόνο από επαγγελματίες τεχνικούς. Όταν η μπαταρία δεν μπορεί πλέον να διατηρήσει τη φόρτιση, το πακέτο μπαταριών (ιόντων λιθίου) θα πρέπει να αφαιρείται. Για να αντικαταστήσετε τις μπαταρίες, επικοινωνήστε με το πλησιέστερο εξουσιοδοτημένο κέντρο σέρβις. Μην αντικαθιστάτε τη μονάδα επαναφορτιζόμενων μπαταριών με μη επαναφορτιζόμενες μπαταρίες. Για να αντικαταστήσετε τις μπαταρίες, επικοινωνήστε με ένα εξουσιοδοτημένο κέντρο σέρβις.

• Οι μπαταρίες έχουν σχεδιαστεί αποκλειστικά για εσωτερική χρήση. Μην τις βυθίζετε ποτέ στο νερό. Οι μπαταρίες πρέπει να χρησιμοποιούνται προσεκτικά. Μην βάζετε τις μπαταρίες στο στόμα σας. Μην αφήνετε τις μπαταρίες να έρχονται σε επαφή με άλλα μεταλλικά αντικείμενα (δαχτυλίδια, καρφιά, βίδες, κ.λπ.). Πρέπει να διασφαλίζετε ότι δεν δημιουργούνται βραχυκυκλώματα στις μπαταρίες κατά την εισαγωγή μεταλλικών αντικειμένων στα άκρα τους. Εάν παρουσιαστεί βραχυκύκλωμα, η θερμοκρασία της μπαταρίας ενδέχεται να αυξηθεί επικίνδυνα και μπορεί να προκαλέσει σοβαρά εγκαύματα ή ακόμη και πυρκαγιά. Εάν οι μπαταρίες έχουν διαρροή και έρθετε σε επαφή, μην τρίψετε τα μάτια σας ή άλλους βλεννογόνους. Πλύνετε τα χέρια σας και ξεπλύνετε τα μάτια σας με καθαρό νερό. Εάν η ενόχληση επιμένει, συμβουλευτείτε τον γιατρό σας.

• ΠΡΟΕΙΔΟΠΟΙΗΣΗ - Η μπαταρία που χρησιμοποιείται στη συσκευή αυτή μπορεί να παρουσιάσει κίνδυνο πυρκαγιάς ή χημικού εγκαύματος, εάν χρησιμοποιηθεί εσφαλμένα. Δεν θα πρέπει να είναι αποσυναρμολογημένη, βραχυκυκλωμένη ή να αποθηκεύεται στους $< 0^{\circ}\text{C}$ και $> 45^{\circ}\text{C}$ ή αποτεφρωμένη. Διατηρείτε τη συσκευή μακριά από τα παιδιά. Μην την αποσυναρμολογήσετε ή την κάψετε.

• Εάν η συσκευή πρόκειται να αποθηκευτεί αχρησιμοποίητη για μεγάλο χρονικό διάστημα, οι μπαταρίες πρέπει να αφαιρεθούν.

ΠΕΡΙΒΑΛΛΟΝ

Σύμφωνα με τον υφιστάμενο κανονισμό, οι συσκευές που έχει λήξει η διάρκεια ζωής τους πρέπει να παραδίδονται σε ένα εξουσιοδοτημένο κέντρο σέρβις, το οποίο θα αναλάβει την ευθύνη για τη διαχείριση της απόρριψής τους.

Ας προστατεύσουμε μαζί το περιβάλλον.



① Η συσκευή σας έχει σχεδιαστεί για να λειτουργεί πολλά χρόνια. Ωστόσο, όταν αποφασίσετε να την αντικαταστήσετε, μην ξεχάσετε να σκεφτείτε πώς μπορείτε να συμβάλετε στην προστασία του περιβάλλοντος, επιτρέποντας την επαναχρησιμοποίηση, την ανακύκλωση ή την ανάκτησή της με κάποιον άλλο τρόπο. Τα απόβλητα ηλεκτρικού και ηλεκτρονικού εξοπλισμού ενδέχεται να περιέχουν βλαβερές ουσίες που μπορούν να βλάψουν το περιβάλλον και την ανθρώπινη υγεία.

Αυτή η ετικέτα υποδεικνύει ότι το προϊόν δεν πρέπει να απορρίπτεται με οικιακά απορρίμματα. Παραδώστε την σε ένα σημείο συλλογής στον διανομέα κατά την αγορά ενός νέου ισοδύναμου προϊόντος, ή σε ένα εξουσιοδοτημένο κέντρο σέρβις για επεξεργασία. Πριν απορρίψετε τη συσκευή, αφαιρέστε την μπαταρία και απορρίψτε την σύμφωνα με τους τοπικούς νόμους και τις τοπικές ρυθμίσεις. Εάν έχετε οποιοσδήποτε ερωτήσεις, επικοινωνήστε με τον αντιπρόσωπο του προϊόντος σας, ο οποίος μπορεί να σας πει τι να κάνετε.

ΠΡΟΒΛΗΜΑΤΑ ΜΕ ΤΗ ΣΥΣΚΕΥΗ ΣΑΣ;

Ανάλογα με το μοντέλο:

ΠΡΟΒΛΗΜΑΤΑ	ΠΙΘΑΝΕΣ ΑΙΤΙΕΣ	ΛΥΣΕΙΣ
Ο φορτιστής έχει θερμανθεί		Αυτό είναι απολύτως φυσιολογικό. Η ηλεκτρική σκούπα μπορεί να παραμείνει μόλιμα συνδεδεμένη στον φορτιστή χωρίς κανέναν κίνδυνο.
Ο φορτιστής είναι συνδεδεμένος, αλλά η συσκευή σας δεν φορτίζει	Ο φορτιστής δεν είναι σωστά συνδεδεμένος στη συσκευή ή είναι ελαττωματικός.	Ελέγξτε ότι ο φορτιστής είναι σωστά συνδεδεμένος ή επικοινωνήστε με ένα εξουσιοδοτημένο κέντρο σέρβις για να αντικαταστήσετε τον φορτιστή.

Η συσκευή σας σταματάει κατά τη λειτουργία και η/οι λυχνία(-ες) φόρτισης αναβοσβήνει(-ουν) πολύ γρήγορα	Η συσκευή σας ενδέχεται να έχει υπερθερμανθεί.	Απενεργοποιήστε τη συσκευή και αφήστε την να κρυώσει για τουλάχιστον 1 ώρα.
Η λυχνία φόρτισης αναβοσβήνει και η συσκευή σταματάει	Η συσκευή έχει απώλεια φόρτισης.	Επαναφορτίστε την ηλεκτρική σκούπα.
Το ηλεκτρικό πινέλο δεν λειτουργεί σωστά ή κάνει θόρυβο	Το περιστρεφόμενο πινέλο ή ο εύκαμπτος σωλήνας έχουν φράξει.	Απενεργοποιήστε την ηλεκτρική σκούπα και καθαρίστε τα.
	Το πινέλο είναι φθαρμένο.	Επικοινωνήστε με ένα εξουσιοδοτημένο κέντρο σέρβις για να αντικαταστήσετε το πινέλο.
	Ο ιμάντας είναι φθαρμένος.	Επικοινωνήστε με ένα εξουσιοδοτημένο κέντρο σέρβις για να αντικαταστήσετε τον ιμάντα.
Το ηλεκτρικό πινέλο σταματάει κατά τη χρήση της ηλεκτρικής σκούπας	Έχει ενεργοποιηθεί η διάταξη προστασίας από τη θερμότητα.	Απενεργοποιήστε την ηλεκτρική σκούπα. Ελέγξτε ότι η περιστροφή του πινέλου δεν παρεμποδίζεται από κάποιο αντικείμενο. Εάν υπάρχει εμπόδιο, αφαιρέστε το και καθαρίστε το ηλεκτρικό πινέλο, έπειτα ενεργοποιήστε την ηλεκτρική σκούπα.
Η αναρρόφηση της ηλεκτρικής σας σκούπας δεν λειτουργεί σωστά ή σφυρίζει	Ο σωλήνας ή ο εύκαμπτος σωλήνας είναι μερικώς φραγμένους.	Απομακρύνετε το φράξιμο.
	Το δοχείο συλλογής σκόνης είναι γεμάτο.	Αδειάστε το και καθαρίστε το.
	Το δοχείο συλλογής σκόνης δεν είναι σωστά τοποθετημένο.	Επανατοποθετήστε το σωστά.
	Η κεφαλή αναρρόφησης έχει ακαθαρσίες.	Αφαιρέστε το ηλεκτρικό πινέλο και καθαρίστε το.
	Το φίλτρο προστασίας μοτέρ είναι γεμάτο.	Καθαρίστε το.
Όταν η ηλεκτρική σκούπα είναι φορτισμένη, η/οι λυχνία(-ες) φόρτισης αναβοσβήνει(-ουν) με κόκκινο χρώμα ή πολύ γρήγορα.	Δεν χρησιμοποιείται ο σωστός φορτιστής ή ο φορτιστής είναι ελαττωματικός.	Επικοινωνήστε με ένα εξουσιοδοτημένο κέντρο σέρβις για να αντικαταστήσετε τον φορτιστή.
Η κόκκινη LED στο προϊόν αναβοσβήνει κατά τη χρήση	Το πινέλο της κεφαλής αναρρόφησης είναι φραγμένο.	Σταματήστε το σκούπισμα και ελέγξτε ότι η περιστροφή του πινέλου δεν παρεμποδίζεται από κάποιο αντικείμενο.
	Η θερμοκρασία της μπαταρίας είναι πολύ υψηλή.	Μην λειτουργείτε το προϊόν για 30 λεπτά. Εάν το πρόβλημα επιμένει, αντικαταστήστε την μπαταρία.
	Οι σύνδεσμοι του σωλήνα ή/και της κεφαλής αναρρόφησης έχουν ακαθαρσίες ή είναι ελαττωματικοί.	Καθαρίστε τους συνδέσμους του σωλήνα και της κεφαλής αναρρόφησης με ένα πανί.
	Το μοτέρ αναρρόφησης δεν λειτουργεί.	Επικοινωνήστε με ένα εξουσιοδοτημένο κέντρο σέρβις για να αναθέσετε την επισκευή της συσκευής σας.

Φυλάξτε το παρόν εγχειρίδιο χρήστη.

CHARGERS		
Reference	Country	Reference
RH96xx/TY96xx/ RH97/TY97/EO97	EUROPE	SS-2230002364

BATTERIES		
Reference	Voltage	Reference
RH96xx/TY96xx/ RH97/TY97/EO97	22,2V	ZR009700/ RS-2230002213

CHARGERS		
Reference	Country	Reference
RH98xx/TY98xx/EO98xx	EUROPE	SS-2230002365

BATTERIES		
Reference	Voltage	Reference
RH98xx/TY98xx/EO98xx	25,2V	ZR009701/ RS-2230002342
RH98xx/TY98xx/EO98xx	25,2V	ZR009705/2230002965

CHARGERS		
Reference	Country	Reference
RH64xx/TY64xx/EO64xx	EUROPE	SS-7222051108

BATTERIES		
Reference	Voltage	Reference
RH64xx/TY64xx/EO64xx	18,5V	SS-7222064744

CHARGERS		
Reference	Country	Reference
RH68xx/TY68xx/EO68xx	EUROPE	SS-7222051108 / ZD012M240075EU

BATTERIES		
Reference	Voltage	Reference
RH68xx/TY68xx/EO68xx	18,5V	ZR009703 / SS-7222051109

CHARGERS		
Reference	Country	Reference
RH99/TY99/EO99	EUROPE	SS-2230002625

BATTERIES		
Reference	Voltage	Reference
RH99/TY99/EO99	33,3 V	SS-2230002589 ZR009702 (SS-2230002590 / SS-2230002598)
RH99/TY99/EO99	32,4 V	SS-2230002966

CHARGERS		
Reference	Country	Reference
RH11xx/TY11xx/EO11xx	EUROPE	SS-7222066728

BATTERIES		
Reference	Voltage	Reference
RH11xx/TY11xx/EO11xx	16,8 V	SS-7222065587

CHARGERS		
Reference	Country	Reference
RH20xx/TY20xx/EO20xx	EUROPE	SS-7222068916 / ZD012M250075EU

BATTERIES		
Reference	Voltage	Reference
RH20xx/TY20xx/EO20xx	18,5 V	ZR009704

XFORCE

FLEX 12.60

INSTRUCTIONS FOR USE

FR Guide de l'utilisateur - EN User's guide - DE Bedienungsanleitung - NL Gebruiksaanwijzing - ES Guía del usuario - PT Guia de utilização - IT Manuale d'uso - TR Kullanım kılavuzu - CS Návod k použití - SK Používateľská príručka - HU Használati utmutató - PL Instrukcja obsługi - ET Kasutusjuhend - LT Naudojotojų vadovas - LV Lietošanas pamācība - BG Ръководство на потребителя - RO Ghidul utilizatorului - SL Navodila za uporabnika - HR Upute za uporabu - BS Upute za upotrebu - SR Uputstvo za upotrebu - RU Руководство пользователя - EL Οδηγός χρήσης - UK Посібник користувача - CN 用戶指南 - HK 用戶指南 - KO 사용자 가이드 - AR إمامع سالا ل ليله - FA ربراک یامندهار - FI Kayttoopas NO Brukermanual - DA Bruger manual - MY Panduan pengguna



RH98 - TY98 - E098

PLEASE READ CAREFULLY

THE "SAFETY AND USE INSTRUCTIONS" BOOKLET BEFORE FIRST USE

FR Veuillez lire attentivement le livret "Consignes de sécurité et d'utilisation" avant la première utilisation / **DE** Lesen Sie vor dem erstmaligen Gebrauch aufmerksam die Broschüre „Sicherheits- und Bedienungsanweisungen“ durch. / **NL** Gelieve vóór het eerste gebruik aandachtig het boekje met de veiligheids- en gebruiksvorschriften door te nemen / **ES** Lea detenidamente el libro «Instrucciones de seguridad y de uso» antes de utilizar el aparato por primera vez / **PT** Leia atentamente o manual «Instruções de segurança e utilização» antes da primeira utilização / **IT** Leggere con attenzione il libretto "Norme di sicurezza e d'uso" al primo utilizzo / **EL** Διαβάστε προσεκτικά το εγχειρίδιο «Οδηγίες ασφαλείας και χρήσης» πριν από την πρώτη χρήση / **TR** İlk kullanımdan önce "Güvenlik ve kullanım talimatları" kitapçığını dikkatlice okuyun / **CS** Před prvním použitím si, prosím, pečlivě prostudujte „Bezpečnostní pokyny pro použití“ / **SK** Pred prvým použitím si pozorne prečítajte „Bezpečnostné odporúčania a použiteľnosť“. / **HU** Az első használat előtt figyelmesen olvassa el a „Biztonsági előírások és használati útmutató” című fejezetet / **PL** Przed pierwszym użyciem proszę uważnie przeczytać broszurę „Zalecenia dotyczące bezpieczeństwa i użytkowania” / **ET** Palun lugege enne esimest korda kasutamist hoolikalt ohutus- ja kasutusjuhendit / **LT** Atidžiai perskaitykite knygelę „Saugos ir naudojimo reikalavimai“ prieš naudodami įrenginį pirmą kartą / **LV** Pirms izmantojat ierīci pirmoreiz, lūdzam rūpīgi izlasiet brošūru "Norādījumi par drošību un lietošanu" / **BG** Моля, прочетете внимателно книжката "Препоръки за безопасност и

употреба" преди първоначална употреба / **RO** Înainte de prima utilizare, citiți cu atenție manualul „Instrucțiuni de siguranță și de utilizare” / **SL** Pred prvo uporabo natančno preberite »Navodila za varno uporabo« / **HR** Molimo da prije prve uporabe pažljivo pročitate priručnik „Sigurnosne upute” / **BS** Prije prve upotrebe pažljivo pročitaite knjžicu "Sigurnosne upute" / **SR** Pre prve upotrebe, pažljivo pročitaite "Bezbednosno i uputstvo za upotrebu" / **RU** Перед первым использованием внимательно прочитайте инструкцию «Меры безопасности и правила использования». / **UK** Перед першим використанням уважно прочитайте посібник «Правила техніки безпеки та рекомендації щодо використання» / **CN** 请在初次使用本产品前仔细阅读“安全及使用说明” / **HK** 第一次使用前，請仔細閱讀“安全使用說明”小冊子 / **KO** 제품을 처음 사용하기 전에 "안전 주의사항과 사용 방법"에 대한 안내 책자를 주의 깊게 읽으시기 바랍니다 / **AR** يرجى قراءة «كتيب السلامة وإرشادات الاستعمال» بعناية، قبل الاستعمال للمرة الأولى / **FA** قبل از اولین استفاده، لطفاً جزوه «ایمنی و دستورالعمل استفاده» را با دقت بخوانید / **FI** Lue huolellisesti turvallisuu- ja käyttöohjeet -esite ennen ensimmäistä käyttööä / **NO** Les nøye gjennom brosjyren «Sikkerhets- og bruksanvisning» før du bruker den / **DA** Læs omhyggeligt bogen «Sikkerheds- og brugsanvisning» inden første brug / **SU** Läs noga igenom broschyren «Säkerhets- och användningsinstruktioner» innan du använder den första gången / **MY** Sila baca buku arahan keselamatan tangan teliti sebelum penggunaan pertama



1 EASY WASH FILTER - **FR** Easy Wash filter / **DE** Easy Wash filter / **NL** Wasbaar filter / **ES** Filtro lavable / **PT** Filtro lavável / **IT** Filtro Easy Wash / **EL** Φιλτρά Easy Wash / **TR** Easy Wash filtre / **CS** Easy Wash filtr / **SK** Filter Easy Wash / **HU** Easy Wash szűrő / **PL** Filtr Easy Wash / **ET** Easy Wash filter / **LT** Easy Wash filtras / **LV** Easy Wash filtrs / **BG** Миещ се филтър / **RO** Filtru lavabil / **SL** enostavno pralen filter / **HR** Jednostavno perivi filter / **BS** Jednostavno održavanje filtera / **SR** Filter koji se jednostavno pere / **RU** Моющийся фильтр Easy Wash / **UK** Омильть Easy Wash / **CN** 容易清洗过滤器 / **HK** 簡易清洗濾網 / **KO** 세척이 쉬운 필터 / **AR** فلتر سهل الغسل / **FA** Easy Wash فیلتر / **FI** Easy Wash -suodatin / **NO** Lettvasket filter / **DA** Easy Wash-filter / **SU** Enkelt tvättfilter / **MY** Penapis mudah dicuci

2 SEPARATOR - **FR** Séparateur / **DE** Staub-Abscheider / **NL** Scheidingsteken / **ES** Separador / **PT** Separador / **IT** Separatore / **EL** Διαχωριστής / **TR** Ayırıcı / **CS** Oddělovač prachu / **SK** V závislosti od modelu / **HU** Szétválasztó / **PL** Separator / **ET** Eraldaja / **LT** Separatorius / **LV** Atdalītājs / **BG** Сепаратор / **RO** Separator / **SL** ločevalnik / **HR** Separator / **BS** Separator / **SR** Separator / **RU** Сепаратор / **UK** Сепараторний фільтр / **CN** 分離器 / **HK** 分離器 / **KO** 분리기름 / **AR** فاصل / **FA** جدا کننده / **FI** Erotin / **NO** Separator / **DA** Separator / **SU** Avskijare / **MY** Pemisah

3 DUST CONTAINER - **FR** Bac à poussière / **DE** Staubbehälter / **NL** Stofreservoir / **ES** Depósito de suciedad / **PT** Depósito do pó / **IT** Contenitore della polvere / **EL** Δοχείο ακούνης / **TR** Toz haznesi / **CS** Nádoba na prach / **SK** Nádoba na prach / **HU** Poros tartály / **PL** Pojemnik na kurz / **ET** Tolmumahuti / **LT** Dulkių konteineris / **LV** Putekļu tvertne / **BG** Контейнер за прах / **RO** Recipient de praful / **SL** kontejner za prah / **HR** Spremnik prašine / **BS** Spremnik za prašinu / **SR** Posuda za prašinu / **RU** Контейнер для сбора пыли / **UK** Зконтейнер для пилу / **CN** 集尘箱 / **HK** 集塵箱 / **KO** 먼지통 / **AR** وعاء الغبار / **FA** ظرف گرد و غبار / **FI** Pölysäiliö / **NO** Stovbeholder / **DA** Stovbeholder / **SU** Dammbehållare / **MY** Bekas habuk

4 FINE PARTICLES FILTER - **FR** Filtre à particules fines / **DE** Feinstaubfilter / **NL** Filter voor kleine deeltjes / **ES** Filtro para partículas finas / **PT** Filtro de partículas finas / **IT** Filtro per le particelle sottili / **EL** Φιλτρά λεπτόν σωματίδιον / **TR** İnce partikül filtresi / **CS** Filtr jemných částic / **SK** Filter jemných částic / **HU** Finom részecskék szűrnek / **PL** Filtr EPA / **ET** Peenosakeste filter / **LT** Smulkių dalelių filtras / **LV** Smalko daļiņu filtrs / **BG** Филтър за фини прахови частици / **RO** Filtru particule fine / **SL** filter za fine delce / **HR** Filter za sitne čestice / **BS** Filter za sitne čestice / **SR** Filter za sitne čestice / **RU** Филтър тонкой очистки / **UK** Фільтр для дрібних частинок / **CN** 微粒过滤器 / **HK** 微粒過濾芯 / **KO** 미세먼저 필터 / **AR** فلترو الجسيمات الصغيرة / **FA** فیلتر ذرات ریز / **FI** Hiennohiukkassuodatin / **NO** Finpartikkelfilter / **DA** Filter til fine partikler / **SU** Finpartikelfilter / **MY** Penapis zarah halus

5 REMOVABLE BATTERY - **FR** Batterie amovible / **DE** Austauschbarer Akku / **NL** Verwisselbare batterij / **ES** Batería extraíble / **PT** Bateria Removível / **IT** Secondo i modelli / **EL** Αποσπώμενη μπαταρία / **TR** Çıkarılabilir batarya / **CS** Výmělná baterie / **SK** Vyberateľná batéria / **HU** Kivehető akkumulátor / **PL** Wymywalna bateria / **ET** Eemaldatav aku / **LT** Nuimama baterija / **LV** Noņemams akumulators / **BG** Подвижна батерия / **RO** Baterie detaşabilă /

SL odstranljiva baterija / **HR** Odvojiva baterija / **BS** Odvojiva baterija / **SR** Demontažna baterija / **RU** В съемная батарея / **UK** Знімний акумулятор / **CN** 可替换式电池 / **HK** 可替换式電池 / **KO** 분리형 배터리 / **AR** بطارية قابلة للإزالة / **FA** باتری متحرک / **FI** irrotettava akku / **NO** Avtagbart batteri / **DA** Aftageligt batteri / **SU** Löstagbart batteri / **MY** Bateri yang boleh ditanggalkan

6 CHARGING BASE - **FR** Base de charge / **DE** Ladestation / **NL** oplaadstation / **ES** Base de carga / **PT** base de carregamento / **IT** Base di ricarica / **EL** Βάση φόρτισης / **TR** Şarj istasyonu / **CS** nabíjecí základna / **SK** nabíjacia základňa / **HU** töltőbázis / **PL** baza ładowaja / **ET** laadimisalus / **LT** įkrovimo bazė / **LV** uzlādes bāze / **BG** Стойка за стена с възможност за зареждане / **RO** Obază de încărcare / **SL** enota za polnjenje / **HR** baza za punjenje / **BS** Baza za punjenje / **SR** Baza za punjenje / **RU** В зависимости от модели / **UK** док-станція / **CN** 充电底座 / **HK** 充電底座 / **KO** 충전 거치대 / **AR** قاعدة الشحن / **FA** پایه شارژ / **FI** latauslusta / **NO** ladebase / **DA** opladningsbase / **SU** Laddningsbasi / **MY** Asas pengecasan

7 SOFA BRUSH - **FR** Brosse sofa / **DE** Polsterdüse / **NL** meubelzuigmond / **ES** Cepillo para sofás / **PT** escova para sofás / **IT** Spazzola divano / **EL** Βούρσα για καναπέδες / **TR** Koltuk başlığı / **CS** kartáč na pohovku / **SK** kefa na pohovku / **HU** kanapé kefe / **PL** szczotka do kanap / **ET** diivanihari / **LT** sofas teptukas / **LV** divāna birste / **BG** Четка за мебели / **RO** Perie canapea / **SL** krtača za sedežne garniture / **HR** četka za namještaj / **BS** Četka za namještaj / **SR** Četka za namještaj / **RU** щетка для мягкой мебели / **UK** Щітка для дивану / **HK** 梳化吸刷 / **KO** 소파 브러시 / **AR** فرشاة الكنب / **FA** برس مبیل / **FI** sohvaohjaaja / **NO** sofaborste / **DA** sofaborste / **SU** Möbelborste / **MY** Berus sofa

8 CREVICE NOZZLE - **FR** Accessoire fente / **DE** Fügendüse / **NL** kierenzuigmond / **ES** Boquilla ranuras / **PT** acessório para frestas e rodapés / **IT** Bocchetta lancia piatta / **EL** Ρύγχος / **TR** Dar uçlu başlık / **CS** štěrbinová hubice / **SK** štrbinová hubica / **HU** résfűvóka / **PL** ssawka szczelinowa / **ET** praguotsik / **LT** plyšio antgalvis / **LV** plaisas sprausla / **BG** Накрайник за тесни пространства / **RO** Accesoriu pentru spații înguste / **SL** ozek nastavek / **HR** nastavak za utore / **BS** Nastavak za uske prostore / **SR** Nastavak za uske otvore / **RU** щелевая насадка / **UK** Насадка для щілин / **CN** 窄縫吸嘴 / **HK** 縫隙吸嘴 / **KO** 틈새 노즐 / **AR** رأس المناطق الضيقة / **FA** هدایت مناطق باریک / **FI** rakosuutin / **NO** fugemunestykke / **DA** sprækdedyse / **SU** Fogmunstycke / **MY** Muncung celah

9 ANIMAL TURBO BRUSH - **FR** Animal turbo brosse / **DE** Mini-Turbodüse / **NL** turboborstel voor dierenharen / **ES** Cepillo animal turbo / **PT** escova turbo animal / **IT** Mini turbo spazzola / **EL** Βούρσα τούρμπο για κατοικίδια / **TR** Evcil hayvan dostu turbo fırça / **CS** turbo kartáč na zvířecí chlupy / **SK** turbo kefa na zvieracie chlpy / **HU** állati turbókefe / **PL** turboszczotka! Anima Turbo / **ET** loomad turbohari / **LT** gyvūnų turbo šepetys / **LV** dzīvnieku turbo birste / **BG** Мини турбо четка, подходяща за косми от домашни любимци / **RO** Perie Animal Turbo / **SL** mini turbo krtača primerna tudi za živalsko dlako / **HR** turbo četka / **BS** Turbo četka za dlake kućnih ljubimaca / **SR** Animal turbo četka / **RU** насадка для владельцев домашних животных / **UK** Щітка Animal Turbo / **CN** 电动涡轮吸刷 / **HK** 電動渦輪吸刷 / **KO** 반려견용 터보 브러시 / **AR** فرشاة تيربو الحيوانات / **FA** برس حیوانات توربو / **FI** eläintenkanaturboharja / **NO** turboborste for dyrehår / **DA** turboborste til dyrehår / **SU** Turboborste för husdjur / **MY** Berus turbo haiwan



* EN Depending on model / **FR** Selon modèle / **DE** Je nach Modell / **NL** Afhankelijk van het model / **ES** Según modelo / **PT** Consoante o modelo / **IT** Secondo i modelli / **EL** Ανάλογα με το μοντέλο / **TR** Modele göre / **CS** Podle modelu / **SK** V závislosti od modelu / **HU** Modelltől függően / **PL** W zależności od typu / **ET** Sõltuvalt mudelist / **LT** Pagal modelį / **LV** Atbilstoši modelim / **BG** в зависимост от модела / **RO** Ovisno od modela / **HR** Ovisno od modela / **BS** Ovisno o modelu / **SR** U zavisnosti od modela / **RU** в зависимости от модели / **UK** Залежно від моделі / **CN** 根据不同型号 / **HK** 根據型號 / **KO** 모델에 따라 다름 / **AR** حسب للموديل / **FA** بسته به مدل / **FI** Mallista riippuen / **NO** Avhengig av modell / **DA** Afhængig af model / **SU** Beroende på modell / **MY** Bergantung pada model



FLEX

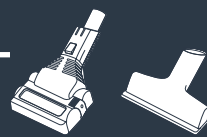

* EN Depending on model / FR Selon modele / DE Je nach Modell / NL Afhankelijk van het model / ES Segun modelo / PT Consoante o modelo / IT Secondo i modelli / TR Modele göre / CS Podle modelu / SK V závislosti od modelu / HU Modelltől függően / PL W zależności od typu / ET Sõltuvalt mudelist / LT Pagal modelį / LV Atbilstoši modelim / BG в зависимост от модела / RO Ovisno o modelu

* SL Odvisno od modela / HR Ovisno o modelu / BS Ovisno o modelu / SR U zavisnosti od modela / RU В зависимости от модели / EL ανάλογα με το μοντέλο / UK Залежно від моделі / CN 根据不同型号 / HK 根據型號 / KO 모델에따라다름 / AR بحسب الموديل / FA بر حسب مدل / FI Mallista riippuen / NO Avhengig av modell / DA Afhangig af model / SI Beroende pa model / MY Bergantung pada model

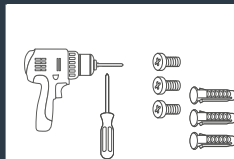
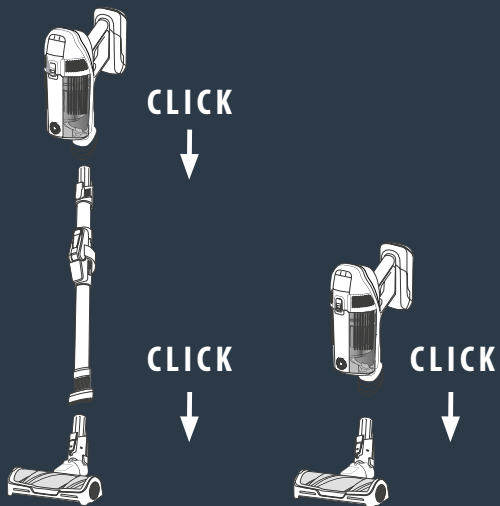

*** EN Not included** / FR Non inclus / DE Nicht im Lieferumfang enthalten / NL Niet inbegrepen / ES No incluidos / PT Nao incluidos / IT Non incluso / TR Dahil degil / CS Neni soucasti baleni / SK Nezahmute / HU Nem tartozek / PL Nie zawiera / ET Valja arvatud / LT Nėra įtraukta / LV Nav ietverts / BG He ca включено / CN 不包括 / HK 不包舍 / KO 포함되지않음 / AR شامل نمى شود / FA شامل نمى شود / FI Ei sisally / NO ikke inkludert / DA ikke inkluderet / SU ingar ej

- * FR Non inclus / EN Not included / DE Nicht im Lieferumfang enthalten / NL Niet inbegrepen / ES No incluidos / PT Nao incluidos / IT Non incluso / TR Dahil degil / CS Neni soucasti baleni / SK Nezahmute / HU Nem tartozek / PL Nie zawiera / ET Valja arvatud / LT Nėra įtraukta / LV Nav ietverts / BG He ca включено / RO Neinclus / SL Ni vključeno / HR Nisu uključeni / BS Nije uključeno / SR Nije uključeno / RU He включено / EL Δεν περιλαμβάνονται / UK He включено / CN 不包括 / HK 不包舍 / KO 포함되지않음 / AR غير مرفقة / FA شامل نمى شود / FI Ei sisally / NO ikke inkludert / DA ikke inkluderet / SU ingar ej



	ECO	MAX	BOOST
	UP TO 45 min	UP TO 23 min	UP TO 5 min
	UP TO 35 min	UP TO 20 min	UP TO 5 min

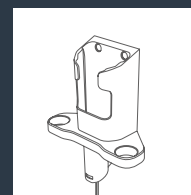
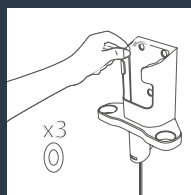
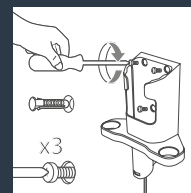
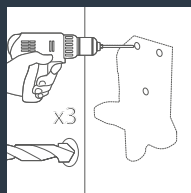
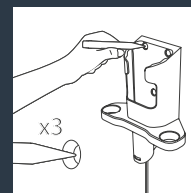
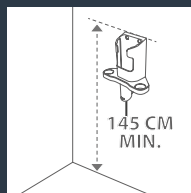



SMART CONTROL



Eco

Max



YouTube



Auto

EN: Adjust the power depending on the type of floors

FR : Adaptez la puissance en fonction des types de sols DE : Stellen Sie die Leistung je nach Bodenart ein NL : Pas het vermogen aan op basis van het soort vloer ES : Ajusta la potencia según el tipo de suelo PT : Ajuste a potência consoante o tipo de piso IT : Regolare la potenza in base al tipo di pavimento EL : Ρυθμίστε την ισχύ ανάλογα με τον τύπο δαπέδου TR : Zemin türüne göre gücü ayarlayın CS : Nastavte požadovaný výkon podle typu podlahy SK : Nastavte výkon v závislosti od typu podlahy HU : A padló típusának megfelelően szabályozza a teljesítményt PL : Dostosować moc do rodzaju podłogi ET : Reguleerige võimsust vastavalt põrandatüübile LT : Sureguliuokite galią pagal grindų tipą LV : Pielāgojiet jaudu atkarībā no grīdas seguma veida BG : Адаптира мощността според типа почва RO : Reglați puterea în funcție de tipul de pardoseală SL : Moč prilagodite glede na vrsto tal HR : Prilagodite snagu ovisno o vrsti poda BS : Podesite snagu zavisno od vrsti poda SR : Podesite snagu zavisno od vrste poda RU : Регулируйте мощность в зависимости от типа пола UK : Регулюйте потужність залежно від типу підлоги CN : 根据地面类型调整功率 HK : 根据地面类型调整功率 KR : 바닥 유형에 따라 힘 조절 AR : اضبط الطاقة وفقاً لنوع الأرضيات FA : اضبط الطاقة وفقاً لنوع الأرضيات FI : Säädä tehoa lattiatyyppin mukaan NO : Juster effekt avhengig av gulvtyper DA : Juster effekt avhengig av gulvtyper SU : Justera strömmen baserat på golvtypen MY : Laraskan kuasa bergantung pada jenis lantai



ON / OFF

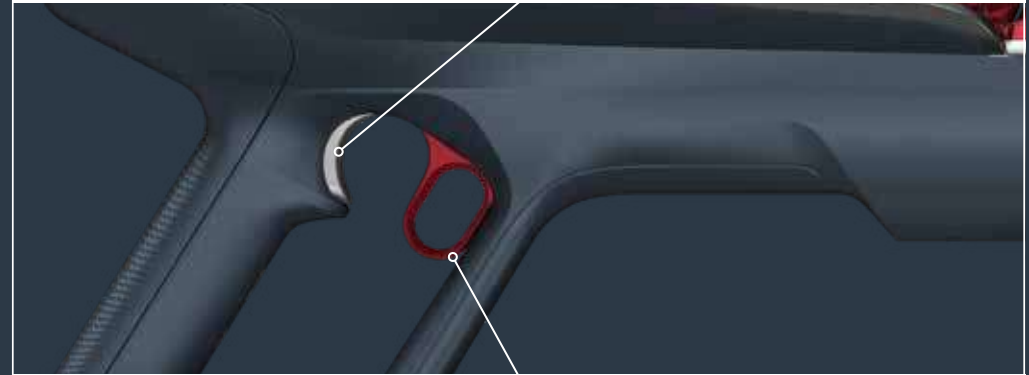

BOOST



EN: High performance for larger dirt and incusted dust. Integrated resistance sensor might stop the brush to protect your floors.

FR : Haute performance pour les plus gros déchets et la saleté incrustée. Capteur de résistance intégré capable d'arrêter la brosse pour protéger vos sols. DE : Hohe Leistung bei grobem Schmutz und verkrustetem Staub. Integrierter Widerstandssensor kann die Bürste stoppen, um empfindliche Böden zu schützen. Dies kann vor allem bei Hochflor-Teppichböden der Fall sein. NL : Krachtige prestaties voor grove vuil en stof. De geïntegreerde weerstandssensor kan de borstel stoppen om de vloer te beschermen. ES : Alto rendimiento en las partículas más grande y polvo incrustado. El sensor de resistencia integrado, puede detener el cepillo para proteger los suelos. PT : Elevado desempenho em grandes sujidades e pó incrustado. O sensor de resistência integrado pode parar a escova para proteger os seus pavimentos. IT : Aspira con efficacia polvere e sporco. Il sensore di resistenza integrato blocca la spazzola per non danneggiare le superfici. EL : Υψηλή απόδοση σε μεγάλη ποσότητα βρωμιάς και σκόνης. Ενωματωμένος αισθητήρας αντίστασης ενδέχεται να διακόψει την περιστροφή της βούρτσας για την προστασία των δαπέδων. TR : Daha büyük kirler ve birikmiş tozlar için yüksek performans. Entegre direnç sensörü, zemininizi korumak için motorlu fırçayı durdurabilir. CS : Vysoký výkon pro větší nečistoty a usazený prach. Integrovaný snímač odporu může zastavit kartáč, aby chránil vaše podlahy. SK : Vysoký výkon pre väčšie nečistoty a usadený prach. Integrovaný snímač odporu môže zastaviť kefu, a chrániť tak vaše podlahy. HU : Nagy teljesítmény a nagyobb szennyeződésekért és a beporzott porért. Az integrált ellenállásérzékelő leállíthatja a kefét a padló védelme érdekében. PL : Wysoka skuteczność w zbieraniu dużych zabrudzeń i drobnego pyłu. Wbudowany czujnik może zatrzymać szczotkę, gdy napotka na opór, aby chronić Twoje podłogi i dywany. ET : Suur jõudlus suurema mustuse ja tolm tekitamiseks. Integreeritud takistusandur võib põranda kaitsmiseks harja peatada. LT : Puikus našumas didesniems nešvarumams ir nešvarumams. Integruotas atsparumo jutiklis gali sustabdyti šepetį, kad apsaugotų jūsų grindis. LV : Augsta veiktspēja lielākiem netīrumiem un piesārņotiem putekļiem. Integritais pretestības sensors var apturēt suku, lai aizsargātu jūsu grīdas. BG : Висока ефективност на по-големи замърсявания и упорити петна. При нужда вграденият сензор може да спре четката, за да предпази вашата под. RO : Performanță de aspirare ridicată pentru bucăți mai mari de murdărie. Senzorul integrat poate opri peria pentru a vă proteja pardoselile. SL : Visoka zmogljivost za več prahu ter umazanije. Vgrajen senzor upora lahko ustavi krtačo, da zaščiti vašo tla. HR : Visoke performanse za veću prljavštinu i naneseanu prašinu. Integrirani senzor otpora može zaustaviti četku da zaštiti vaše podove. BS : Izuzetna učinkovitost za veću prljavštinu i naneseanu prašinu. Ugrađeni senzor otpora može zaustaviti četku kako bi zaštitio vaše podove. SR : Visoke performanse za krupniju prljavštinu i naneseanu prašinu. Ugrađeni senzor otpora može zaustaviti četku kako bi zaštitio vaše podove. RU : Высокая производительность для уборки серьезных загрязнений и мелких частиц пыли. Интегрированный датчик сопротивления может остановить щетку в случае необходимости для защиты вашего напольного покрытия. UK : Висока продуктивність для великої кількості пилу та бруду. Вбудований датчик опору може зупинити щітку, щоб захистити вашу підлогу. CN : 高效率除较大尘埃和积尘。附有电阻感应器，刷头可停息，保护地面。HK : 能高效去除较大尘埃和積塵。感應器能使刷頭停頓，保護地面。KR : 큰 먼지의 쌓인 먼지에 고 성능. 통합 저항 센서는 바닥을 보호하기 위해 브러시를 멈출 수 있습니다. AR : أداء عالي على الأسطح الأكبر والغبار المتصق. حساس المقاومة المدمج قد يوقف الفرشاة لحماية الأرضيات. FA : عملکرد بالا برای گرد و غبار بزرگ و گرد و غبار آلوده. سنسور مقاومت یکپارچه ممکن است برس را برای محافظت از کف شما متوقف کند. FI : Korkea suorituskyky suuremmalle lialle ja villakoiville. Integroitu vas tasanturi saattaa pysäyttää harjan lattian suojaamiseksi. NO : Kraftig effekt til større og inntørkede skittpartikler. Integret motstandssensor som kan stoppe børsten for å beskytte gulvene. DA : Høj ydeevne til mere snavs og genstridigt stof. Integretet modstandssensor kan stoppe børsten for at beskytte dine gulve. SU : Hög prestanda för större smuts och ingrott damm. En integrerad motståndssensor kan stanna borsten för att skydda dina golv. MY : Prestasi tinggi untuk kotoran yang lebih besar dan habuk yang bertebaran. Sensor rintangan bersepadu akan menghentikan berus untuk melindungi lantai anda.

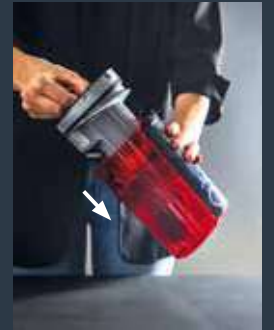
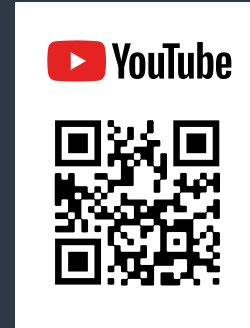
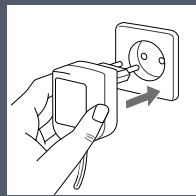
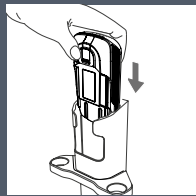
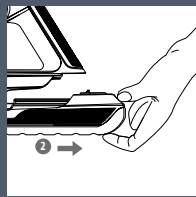
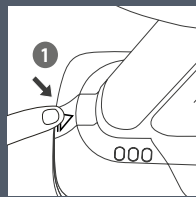
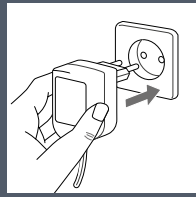
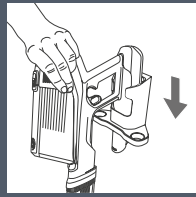
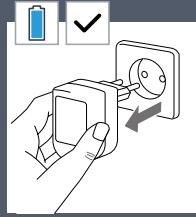
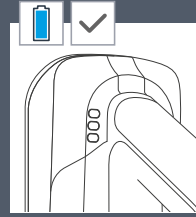
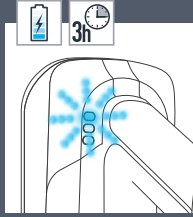



1X/WEEK* – *FR Semaine - DE Woche - IT Settimana - ES Semana - RU Неделя - PL Tydzień - NL Week - PT Semana - EL Εβδομάδα - TR Hafta - CS Týden - SK Týždeň - HU Hét - ET Nädal - SLV Avaitë - LT Nedėla - BG Седмица - RO Săptămână - SL Teden - HR Tjedan - BS Sedmica - SR Nedelja - UK Тиждень - CN 星期 - HK 星期 - KR 주 - AR أسبوع / FA هفته - FI Viikko - NO Uke - DA Uge - SU Vecka - MY Minggu

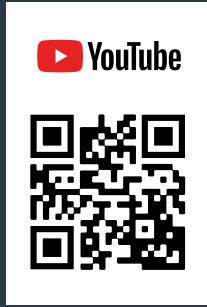

1X/WEEK* – *FR Semaine - DE Woche - IT Settimana - ES Semana - RU Неделя - PL Tydzień - NL Week - PT Semana - EL Εβδομάδα - TR Hafta - CS Týden - SK Týždeň - HU Hét - ET Nädal - SL V Avaitë - LT Nedėla - BG Седмица - RO Săptămână - SL Teden - HR Tjedan - BS Sedmica - SR Nedelja - UK Тиждень - CN 星期 - HK 星期 - KR 주 - AR أسبوع / FA هفته - FI Viikko - NO Uke - DA Uge - SU Vecka - MY Minggu



2X/YEAR* – *FR An - DE Jahr - IT Anni - ES Año - RU Год - PL Rok - NL Jaar - PT Ano - EL Έτος - TR Yıl - CS Rok - SK Rok - HU Év - ET Év - LT Metai - LV Gads - BG Година - RO An - SL leto - HR Godina - BS Godina - SR Godina - UK Рік - CN 年 - HK 年 - KR 년 - AR سنة / FA سال - FI Vuosi - NO År - DA År - SU År - MY Tahun

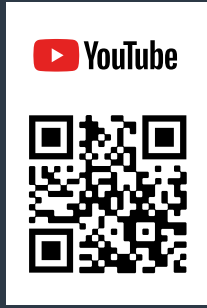

2X/YEAR* – *FR An - DE Jahr - IT Anni - ES Año - RU Год - PL Rok - NL Jaar - PT Ano - EL Έτος - TR Yıl - CS Rok - SK Rok - HU Év - ET Év - LT Metai - LV Gads - BG Година - RO An - SL leto - HR Godina - BS Godina - SR Godina - UK Рік - CN 年 - HK 年 - KR 년 - AR سنة / FA سال - FI Vuosi - NO År - DA År - SU År - MY Tahun



1X/YEAR* – *An - DE Jahr - IT Anni - ES Año - RU Год - PL Rok - NL Jaar - PT Ano - EL Έτος - TR Yıl - CS Rok - SK Rok - HU Év - ET Év - LT Metai - LV Gads - BG Година - RO An - SL leto - HR Godina - BS Godina - SR Godina - UK Рік - CN 年 - HK 年 - KR 년 - AR سنة / FA سال - FI Vuosi - NO År - DA År - SU År - MY Tahun



1X/WEEK* – * FR Semaine - DE Woche - IT Settimana - ES Semana - RU Неделя - PL Tydzień
 NL Week - PT Semana - EL Εβδομάδα - TR Hafta - CS Týden - SK Týždeň - HU Hét - ET Nädal - SLV Avaitė -
 LT Nedėļa - BG Седмица - RO Săptămână - SL Teden - HR Tjedan - BS Sedmica - SR Nedelja - UK Тиждень -
 CN 星期 - HK 星期 - KR 주 - AR أسبوع / هفته - FI Viikko - NO Uke - DA Uge - SU Vecka - MY Minggu

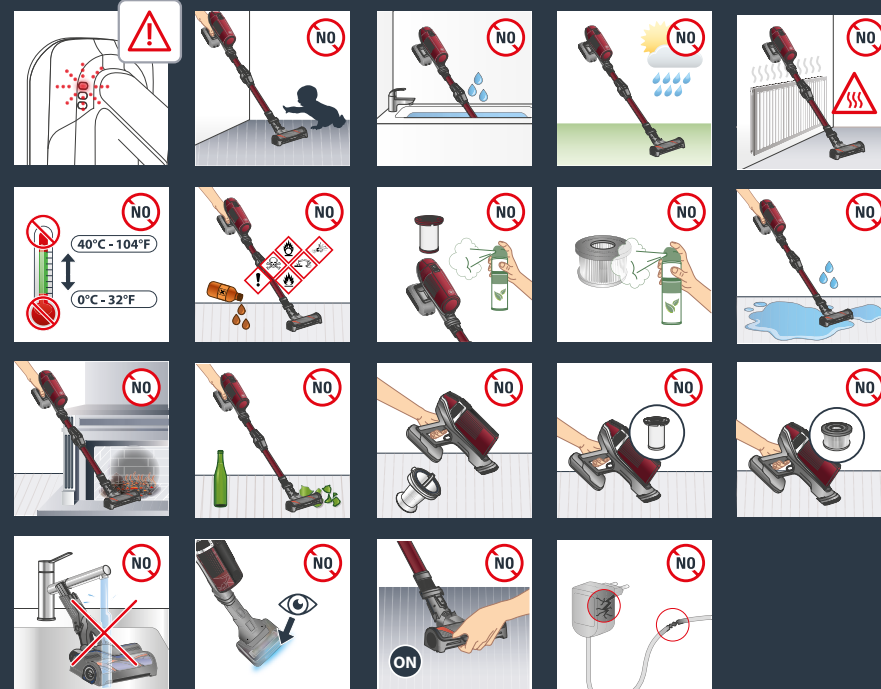
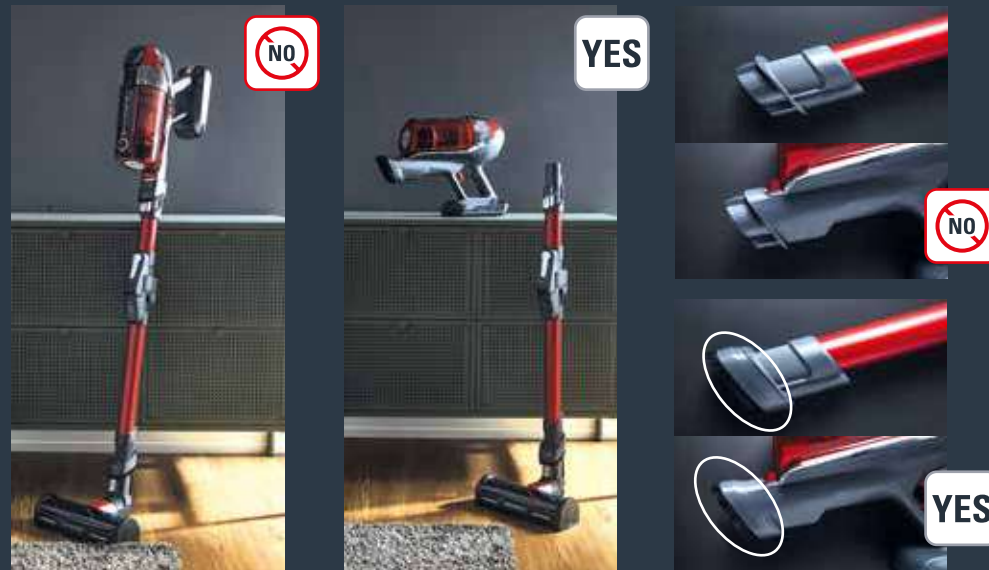
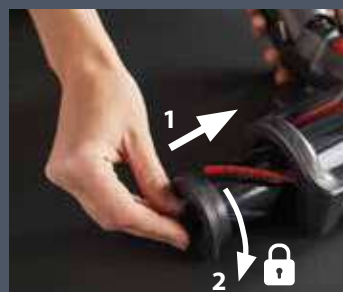
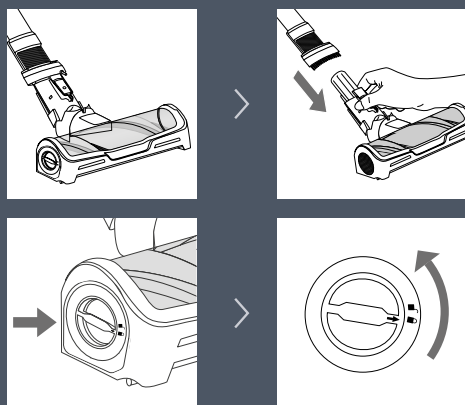
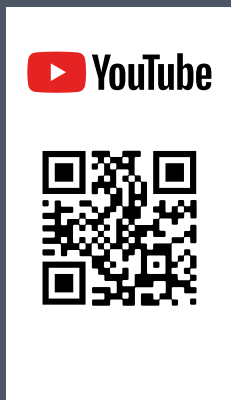

* EN Not included / FR Non inclus / DE Nicht im Lieferumfang enthalten / NL Niet inbegrepen / ES No incluidos / PT Nao incluidos / IT Non incluso /
 TR Dahil değil / CS Není součástí balení / SK Nezahrnuté / HU Nem tartozék / PL Nie zawiera / ET Valja arvatud / LT Nėra įtraukta / LV Nav ietverts /
 BG Неса включени / RO Neinclus / SL Ni vključeno / HR Nisu uključeni / BS Nije uključeno / SR Nije uključeno / RU Не включено / EL Δεν
 περιλαμβάνονται / UK Не включено / CN 不包括 / HK 不包合 / KO 포함되지 않음 / AR غير مُرفقة / FA شامل نمی شود / FI Ei sisally / NO ikke inkludert /
 DA ikke inkluderet / SU ingar ej / MY Tidak termasuk

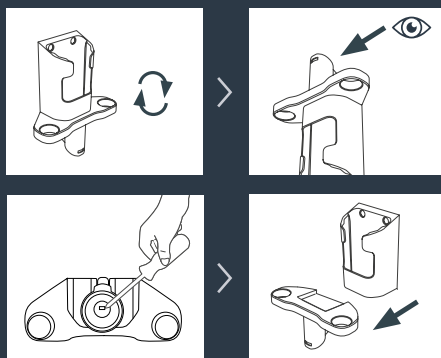
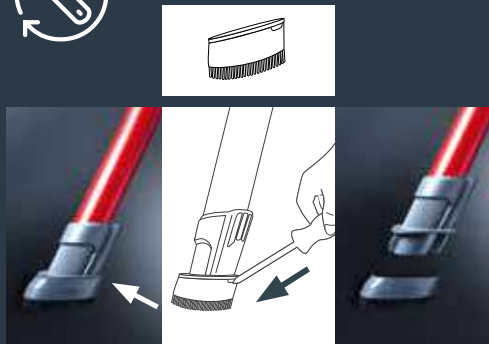

15 YEARS REPARABILITY



FR Réparable au juste prix 15 ans
 DE Reparierbarkeit zum fairen Preis 15 Jahre
 IT Riparabile al giusto prezzo 15 anni
 ES Reparable a un precio justo 15 años
 RU Возможность ремонта по честной цене 15 лет
 PL Naprawialny za rozsądną cenę 15 lat
 NL Reparatie voor een redelijke prijs 15 jaar
 PT Reparável a um preço justo 15 anos
 FI Korjattavissa kohtuulliseen hintaan 15 vuotta
 NO Kan repareres til rimelig pris 15 år
 DA Kan repareres til rimelige priser 15 år

SU Reparaationsbar till rimligt pris 15 år
 MY R boleh dipasang pada harga wajar 15 tahun
 TR Uygun fiyata tamir edilebilir 15 yıl
 CS Opravitelné za přijatelnou cenu 15 let
 SK Opravitelné za prijateľnú cenu 15 rokov
 HU Gazdaságosan javítható 15 év
 ET Õiglase hinnaga parandatav 15 aastat
 LV Galima taisyti už sąžiningą kainą 15 metų
 LT Remontėjams par godigą ceną 15 gadi
 BG Сервизна поддръжка на разумна цена 15 години
 RO Reparabil la un preț accesibil 15 ani

SL Popravljivo za sprejemljivo ceno 15 LET
 HR Pristupačna cijena popravka 15 godina
 BS Popravljiv po poštenoj cijeni 15 godina
 SR Popravka po pristupačnoj ceni 15 godina
 UK Можливість ремонту за справедливою ціною 15 років
 HK 合理的維修價格 15年
 KR 합리적인 수리비용 15년
 AR قابل للإصلاح بسعر عادل 15 سنة



YES

FOR MORE INFORMATION

FR Pour plus d'informations / DE Weitere Informationen / NL Voor meer informatie / ES Para más información / PT Para mais informações / IT Per ulteriori informazioni / EL Για περισσότερες πληροφορίες / TR Daha fazla bilgi için / CS Více informací naleznete zde / SK Pre viac informácií / HU További információk / PL Więcej informacji można znaleźć / ET Lisateave / LT Norėdami daugiau informacijos / LV Vairāk informācijas / BG За повече информация / RO Pentru informații suplimentare / SL Več informacij / HR Za više informacija / BS Za više informacija / SR Za više informacija / RU Для получения дополнительной информации / UK Для отримання докладніших відомостей / CN 获取更多信息 / HK 更多信息 / KO 더 자세한 정보는 아래 웹사이트에서 확인하실 수 있습니다 / AR للمزيد من المعلومات / FA برای کسب اطلاعات بیشتر / FI Lisätietoja / NO For mer informasjon / DA For mere information / SU För mer information / MY Untuk maklumat selanjutnya

www.rowenta.com

www.tefal.com

www.obhnordica.se

2220005266/01 - 05/2022