

**olèyca**  
home appliances



## **ΟΔΗΓΙΕΣ ΧΡΗΣΗΣ | INSTRUCTIONS OF USE**

ΑΝΕΜΙΣΤΗΡΑΣ ΟΡΟΦΗΣ ΑΔΙΑΒΡΟΧΟΣ IP44 ΛΕΥΚΟΣ  
3 ΦΤΕΡΩΤΕΣ, ΜΕ ΚΟΝΤΡΟΛ Φ132 DC 36W  
DECORATIVE FAN WATERPROOF IP44 WHITE  
3 BLADES, WITH CONTROL Φ132 DC 36W  
890-25029/SLF-1800F  
Ø132/36W/220-240V

ΑΝΕΜΙΣΤΗΡΑΣ ΟΡΟΦΗΣ ΑΔΙΑΒΡΟΧΟΣ IP44 ΜΑΥΡΟΣ  
3 ΦΤΕΡΩΤΕΣ, ΜΕ ΚΟΝΤΡΟΛ Φ132 DC 36W  
DECORATIVE FAN WATERPROOF IP44 BLACK  
3 BLADES, WITH CONTROL Φ132 DC 36W  
890-25030/SLF-1800F  
Ø132/36W/220-240V

Παρακαλούμε διαβάστε προσεκτικά αυτές τις οδηγίες. Παρακαλείσθε να δώσετε ιδιαίτερη προσοχή στις πληροφορίες ασφαλείας. Σας συνιστούμε να κρατήσετε τις οδηγίες για μελλοντική αναφορά.



### ΣΥΣΤΑΣΕΙΣ ΑΣΦΑΛΕΙΑΣ

Είναι απαραίτητο να διαβάσετε και να κατανοήσετε όλες τις οδηγίες ασφάλειας και λειτουργίας πριν από τη εγκατάσταση. Εάν η συσκευή χρησιμοποιείται για πρώτη φορά, διατηρήστε τις οδηγίες ασφαλείας για μελλοντική αναφορά.

Σε περιπτώσεις που χρειάζεται να γίνει η σύνδεση με απευθείας παροχή ρεύματος είναι απαραίτητο να γίνει από εξειδικευμένο άτομο. Η λανθασμένη εγκατάσταση και χρήση μπορούν να προκαλέσουν κίνδυνο ηλεκτροπληξίας ή πυρκαγιάς.

Ο καθαρισμός μπορεί να γίνει με ένα στεγνό και καθαρό πανί ή με τη χρήση ουδέτερου καθαριστικού. Μην χρησιμοποιείτε διαλυτικά ή διαβρωτικά προϊόντα. Σε περίπτωση που είναι υγρή η επιφάνεια περιμένετε να στεγνώσει, πριν το χρησιμοποιήσετε. Αποφύγετε την επαφή με υγρά σε όλα τα ηλεκτρικά μέρη.

Η συσκευή πρέπει να φυλάσσεται μακριά από παιδιά και ανήλικους.

Η εγγύηση δεν ισχύει πλέον όταν υπάρχουν ελαττώματα στο προϊόν που προέρχονται από ζημιά ή όταν τα μέρη του προϊόντος έχουν αλλοιωθεί από μη εξουσιοδοτημένα άτομα καθώς και μετά από τυχόν επέμβαση στο περιεχόμενο της συσκευής από ακατάλληλο χειρισμό ή κακή χρήση.

Ακολουθήστε τις παρακάτω οδηγίες για την ασφαλή χρήση και εγκατάσταση. Καθώς θα αποσυσκευάζετε το προϊόν, ελέγξτε για ζημιές. Σε αυτή την περίπτωση ενημερώστε τον προμηθευτή σας.

Διατηρούμε το δικαίωμα να ερμηνεύσουμε και να τροποποιήσουμε το περιεχόμενο αυτού του εγγράφου ανά πάσα στιγμή χωρίς προηγούμενη ειδοποίηση.



### ΣΩΣΤΗ ΔΙΑΘΕΣΗ ΑΥΤΟΥ ΤΟΥ ΠΡΟΪΟΝΤΟΣ

Αυτή η σήμανση υποδηλώνει ότι το προϊόν αυτό δεν πρέπει να διατεθεί μαζί με άλλα οικιακά απορρίμματα σε όλη την ΕΕ. Για να αποφευχθεί πιθανή βλάβη στο περιβάλλον ή την ανθρώπινη υγεία από την ανεξέλεγκτη διάθεση των αποβλήτων, ανακυκλώστε την υπεύθυνα για την προώθηση της βιώσιμης επαναχρησιμοποίησης των υλικών πόρων. Για να επιστρέψετε τη χρησιμοποιημένη συσκευή σας, χρησιμοποιήστε τα συστήματα επιστροφής και συλλογής ή επικοινωνήστε με τον πωλητή όπου αγοράστηκε το προϊόν. Μπορούν να πάρουν αυτό το προϊόν για ασφαλή περιβαλλοντική ανακύκλωση.

Please read these instructions carefully. Please pay particular attention to the safety information. We recommend that you keep the instructions for future reference.



#### SAFETY RECOMMENDATIONS

It is essential to read and understand all the safety and operating instructions before the installation. If this is your first time using the device, keep the instructions secure for future reference. In cases where the connection to a direct power supply needs to be made, it is necessary to be done by a qualified person.

It can be cleaned with a dry and clean fabric or with a use of neutral detergent. Do not use solvents or corrosive products. In case that the surface is wet, wait until it gets dry and then use it. Avoid contact on all electrical parts with liquids.

The device should be kept out of the reach of children and minors.

The warranty is no longer valid when there are defects in the product where come from damages or when the parts of the product has been damaged by unauthorized persons as well as after any intervention on the device due improper handling or misuse.

Follow the instructions below for safe use and installation. As you unpacking the product, check for damages. In that case, please inform your supplier.

We reserve the right to interpret and amendment the content of this document at any time without prior notice.



#### CORRECT DISPOSAL OF THIS PRODUCT

This marking indicates that this product should not be disposed with other household wastes throughout the EU. To prevent possible harm to the environment or human health from uncontrolled waste disposal, recycle it responsibly to promote the sustainable reuse of material resources. To return your used device, please use the return and collection systems or contact the retailer where the product was purchased. They can take this product for environmental safe recycling.

# ΔΙΑΒΑΣΤΕ ΚΑΙ ΑΠΟΘΗΚΕΥΣΤΕ ΑΥΤΟ ΤΟ ΕΓΧΕΙΡΙΔΙΟ

## ΠΡΟΣΟΧΗ

Για να μειώσετε τον κίνδυνο πυρκαγιάς, ηλεκτροπληξίας ή τραυματισμού, τηρήστε τα ακόλουθα:

1. Η εγκατάσταση πρέπει να γίνει από εξειδικευμένο τεχνικό εγκατάστασης.
2. Απενεργοποιήστε την παροχή ρεύματος πριν την εγκατάσταση.
3. Βεβαιωθείτε ότι η παροχή ρεύματος σας είναι 220-240V 50Hz.
4. Η οροφή πρέπει να μπορεί να συγκρατεί ένα ελάχιστο βάρος 30 κιλών.
5. Ο ανεμιστήρας πρέπει να τοποθετηθεί σε οροφή ελάχιστου ύψους 2,3 μέτρων από το δάπεδο.
6. Μην τοποθετείτε αντικείμενα στη διαδρομή κίνησης των φτερωτών
7. Βεβαιωθείτε ότι όλες οι βίδες και οι συνδέσεις είναι καλά βιδωμένες και ασφαλισμένες.
8. Όταν ολοκληρωθούν όλες οι ηλεκτρικές συνδέσεις, τακτοποιήστε όλα τα καλώδια.

## ΜΕΡΗ ΑΝΕΜΙΣΤΗΡΑ

1. Οροφή
2. Λάστιχο αδιαβροχοποίησης
3. Βίδα στήριξης
4. Βάση στήριξης
5. Βίδα
6. Βίδα
7. Πείρος ασφαλείας
8. Ράβδος
9. Κάλυμμα
10. Διακοσμητικός θόλος
11. Άνω μέρος
12. Ασφάλεια τύπου R
13. Μοτέρ
14. Φτερωτές
15. Βίδα

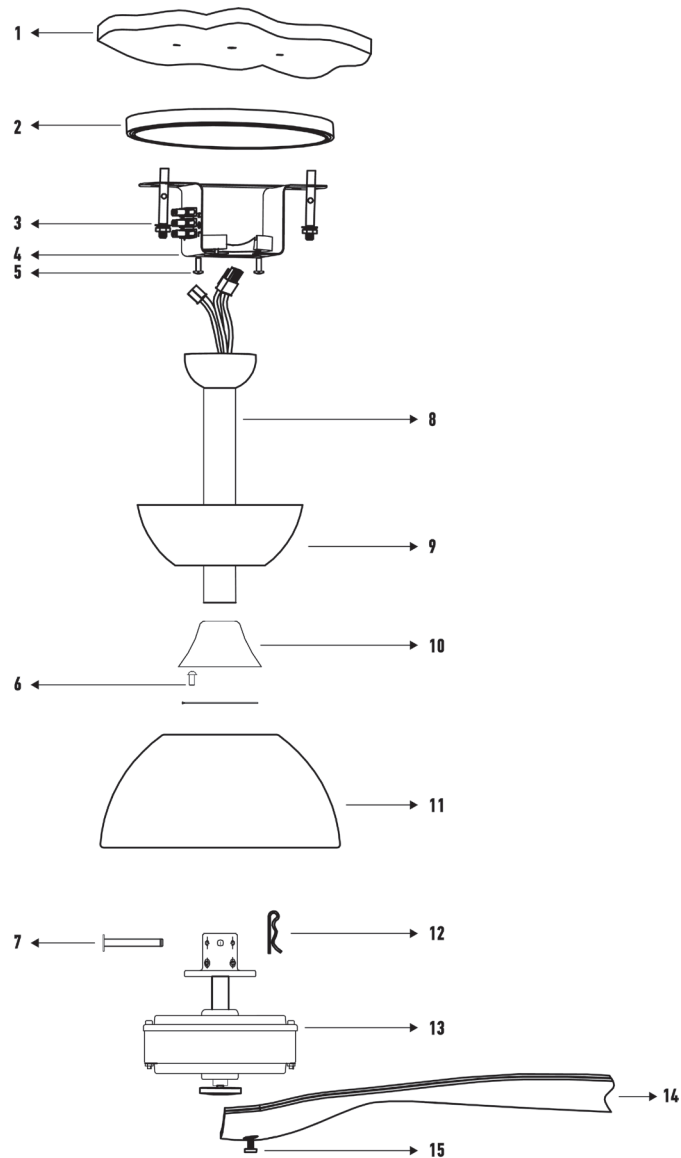

# ΕΓΚΑΤΑΣΤΑΣΗ

1. Ελέγξτε τα παρακάτω εξαρτήματα  
Βεβαιωθείτε ότι είναι όλα στη συσκευασία σας

- 1 Βάση στήριξης
- 2 Ράβδος
- 3 Φτερωτές
- 4 Λάστιχο αδιαβροχοποίησης
- 5 Κάλυμμα
- 6 Βίδες
- 7 Κυριώς σώμα
- 8 Διακοσμητικός θόλος

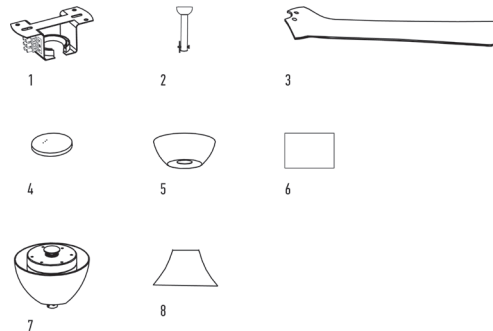

2. Εγκατάσταση της βάση στήριξης
  - 2.1 Εάν η οροφή είναι από τσιμέντο, τοποθετήστε το στήριγμα βάσης στην οροφή, σημαδέψτε μέσα από τις οπές του βραχίονα και στη συνέχεια χρησιμοποιήστε κρουστικό τρυπάνι με 8 mm για τρύπες. Στερεώστε το αδιάβροχο ελαστικό κάτω από την βάση και βιδώστε την βάση στήριξης.

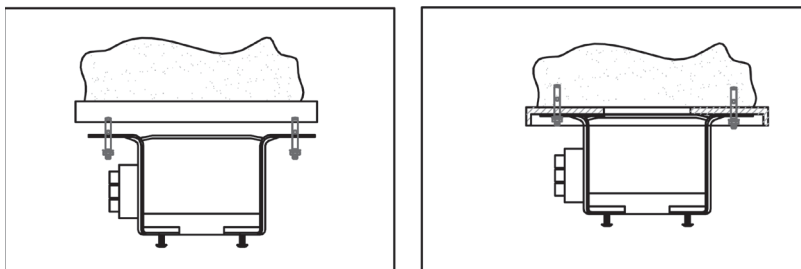

- 2.2 Εάν η οροφή είναι ξύλινη, στερεώστε το αδιάβροχο ελαστικό κάτω από την βάση και βιδώστε την βάση στήριξης με ξυλόβιδες.

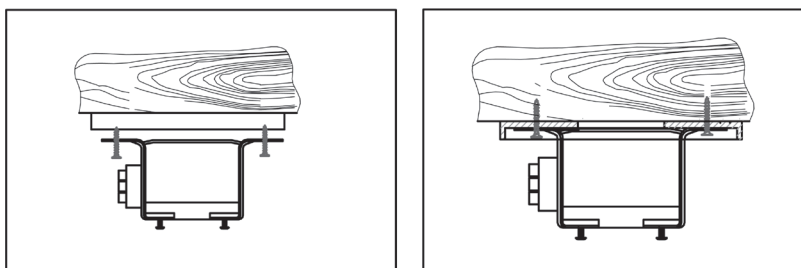

3. Εγκατάσταση φτερωτών
  - 3.1 Βιδώστε τις φτερωτές στο μοτέρ μαζί με τον άνω θόλο.

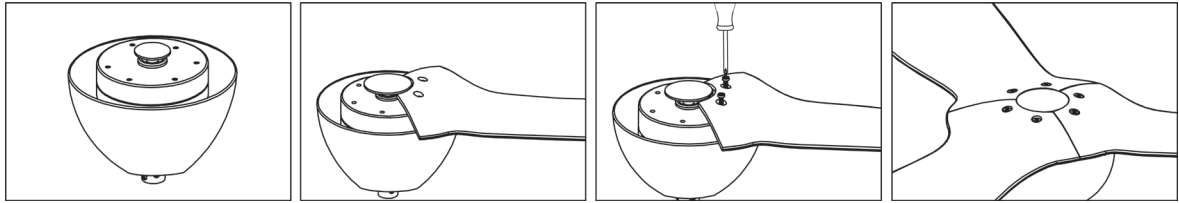

#### 4. Κρέμασμα ανεμιστήρα

Τοποθετήστε τα καλώδια μέσα από το διακοσμητικό κάλυμμα, τον θόλο και την ράβδο, στη συνέχεια συνδέστε την ράβδο στο μοτέρ, εισάγοντας τον πείρο ασφαλείας και στερεώστε με το κλείδωμα τύπου R.

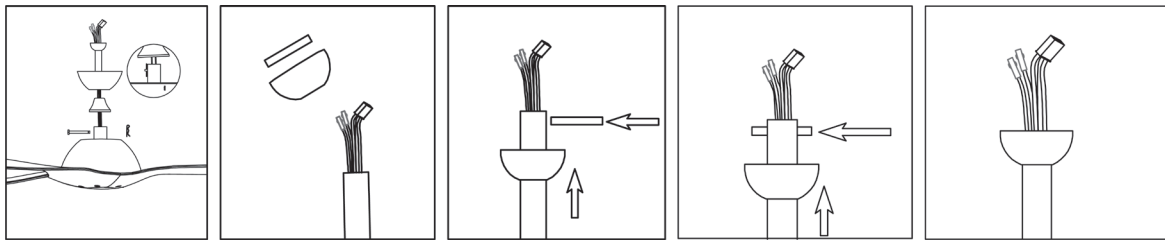

#### 5. Εγκατάσταση δέκτη

5.1 Κρεμάστε τον συναρμολογημένο ανεμιστήρα στην βάση στήριξης, περιστρέψτε την ράβδο για να εξασφαλίσετε ότι η αυλάκωση στην κεφαλή της ράβδου ταιριάζει με το εμφανές σημείο στο στήριγμα στερέωσης.

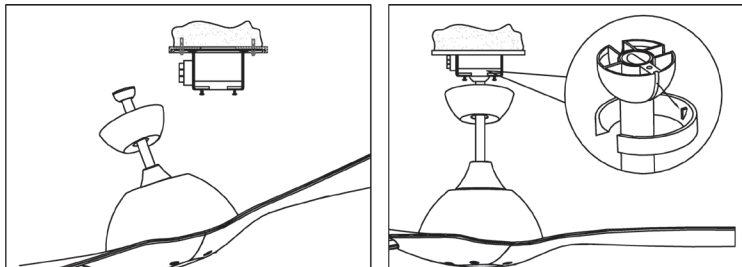

5.2 Συνδέστε τα καλώδια του δέκτη στα καλώδια του μοτέρ. Τοποθετήστε το κάλυμμα στην βάση στήριξης και στη συνέχεια ασφαλίστε το θόλο στο στήριγμα.

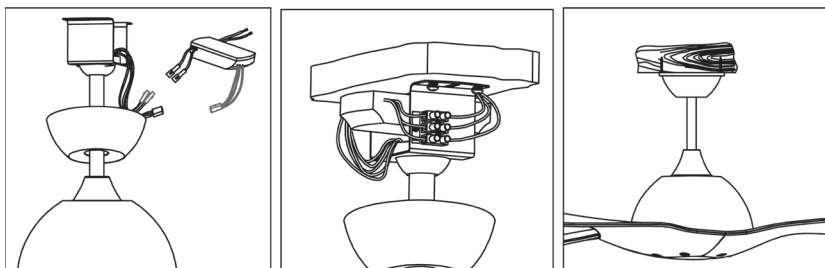

## ΔΙΑΓΡΑΜΜΑ ΚΑΛΩΔΙΩΣΗΣ ΔΕΚΤΗ

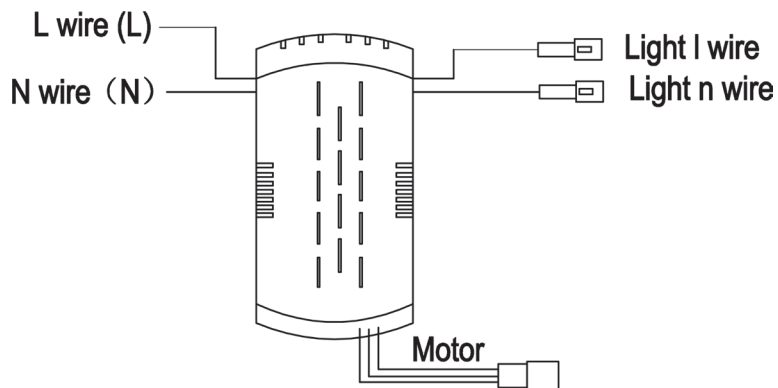

## ΟΔΗΓΙΕΣ ΧΡΗΣΗΣ

1. Απενεργοποίηση ανεμιστήρα και φωτός
2. Απενεργοποίηση/Ενεργοποίηση φωτός \*
3. Ταχύτητες ανεμιστήρα
4. Απενεργοποίηση ανεμιστήρα
5. Λειτουργία φακού \*
6. Αντίστροφη κίνηση φτερωτών
7. Κανονική κίνηση φτερωτών
8. Χρονοδιακόπτης
9. Λειτουργία Natural
10. Μπαταρία AAA (1.5V)

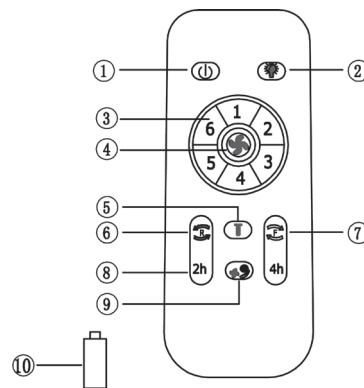

\* Ενεργό κουμπι μόνο σε μοντέλα με φώς.

## ΕΠΙΛΥΣΗ ΠΡΟΒΛΗΜΑΤΩΝ

### Ο ΑΝΕΜΙΣΤΗΡΑΣ ΔΕΝ ΛΕΙΤΟΥΡΓΕΙ

1. Ελέγξτε όλες τις ασφάλειες ή τους διακόπτες , αντικαταστήστε εάν λείπουν.
2. Κλείστε το ηλεκτρικό ρεύμα και ελέγξτε όλες τις συνδέσεις καλωδίων.
3. Ελέγξτε την τάση ρεύματος και δείτε εάν είναι κανονική.

### Ο ΑΝΕΜΙΣΤΗΡΑΣ ΤΑΛΑΝΤΕΥΕΤΑΙ

1. Ενεργοποιήστε τον ανεμιστήρα οροφής, εάν ταλαντεύεται, απενεργοποιήστε τον και κολλήστε ένα από τα βαρύνδια ισορροπίας στη μέση της μίας φτερωτής. Ανοίξτε ξανά τον ανεμιστήρα για να δείτε εάν υπάρχει κάποια βελτίωση.
2. Εάν δεν υπάρχει βελτίωση, αφαιρέστε το βαρύνδιο ισορροπίας και κολλήστε το σε άλλη φτερωτή. Επαναλάβετε τη δοκιμή μέχρι να λειτουργεί καλά ο ανεμιστήρας.

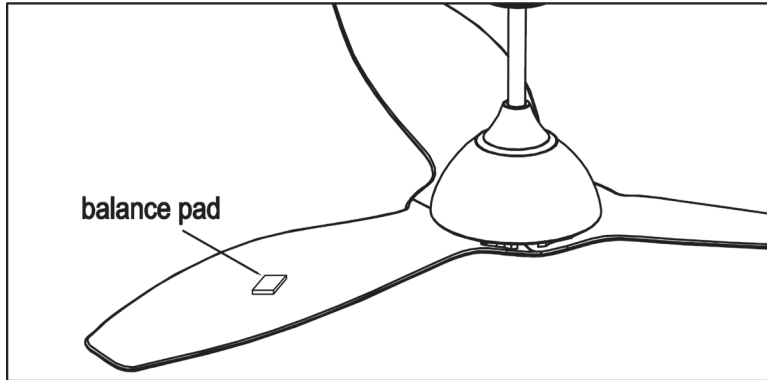

#### Ο ΑΝΕΜΙΣΤΗΡΑΣ ΚΑΝΕΙ ΘΟΡΥΒΟ

1. Ελέγξτε όλες τις βίδες και δείτε αν έχουν σφιχτεί όλες.
2. Ελέγξτε εάν υπάρχει τριβή μεταξύ του μοτέρ και άλλων εξαρτημάτων κατά τη λειτουργία του ανεμιστήρα

#### Ο ΑΝΕΜΙΣΤΗΡΑΣ ΕΧΕΙ ΧΑΜΗΛΗ ΑΠΟΔΟΣΗ

1. Ο ανεμιστήρας μπορεί να λειτουργεί με την αντίστροφη κίνηση, έτσι ώστε ο αέρας να κατευθύνεται προς τα πάνω.
2. Το δωμάτιο μπορεί να περιέχει αντικείμενα που εμποδίζουν τη ροή του αέρα.
3. Ο ανεμιστήρας μπορεί να είναι πολύ μικρός για το μέγεθος του δωματίου.

## ΣΥΝΤΗΡΗΣΗ

1. Καθαρίζετε περιοδικά τον ανεμιστήρα σας. Χρησιμοποιείτε μόνο μαλακό πανί, μην χρησιμοποιείτε ποτέ σκληρά αντικείμενα ή διαλύτες.
2. Οι φυσικές κινήσεις των ανεμιστήρων μπορεί να προκαλέσουν χαλάρωση ορισμένων συνδέσεων. Αν ακούσετε θόρυβο, ελέγξτε όλες τις συνδέσεις, σφίξτε όλες τις βίδες που έχουν χαλαρώσει, μην χρησιμοποιείτε κατσαβίδι ή πένσα για να σφίξετε τις ευαίσθητες βίδες. Βεβαιωθείτε ο ανεμιστήρας έχει απενεργοποιηθεί πριν ρυθμίσετε οτιδήποτε πάνω του.



## READ AND SAVE THIS MANUAL

### Warning

To reduce the risk of fire, electrical shock or injury to persons, please observe the following:

1. Installation must be carried out by qualified wiring installer.
2. Turn off electrical source before installing.
3. Make sure the power supply range is 220v-240v 50Hz.
4. The ceiling must be able to withhold a minimum weight of 30kgs.
5. The ceiling fan must be mounted to a minimum height ceiling of 2.3 meter from the floor.
6. Do not place any objects to the path of the blades.
7. Make sure that all screws and connections are tightly screwed and secured.
8. When all electrical connections are done, store all wires neatly.

## DETAILED PARTS LIST

1. Ceiling
2. Canopy waterproof rubber sleeve
3. Concrete anchor
4. Mounting bracket
5. Screw
6. Screw
7. Security bolt
8. Downrod
9. Canopy
10. Decorative cover
11. Upper cover
12. R lock
13. Motor
14. Blade
15. Screw

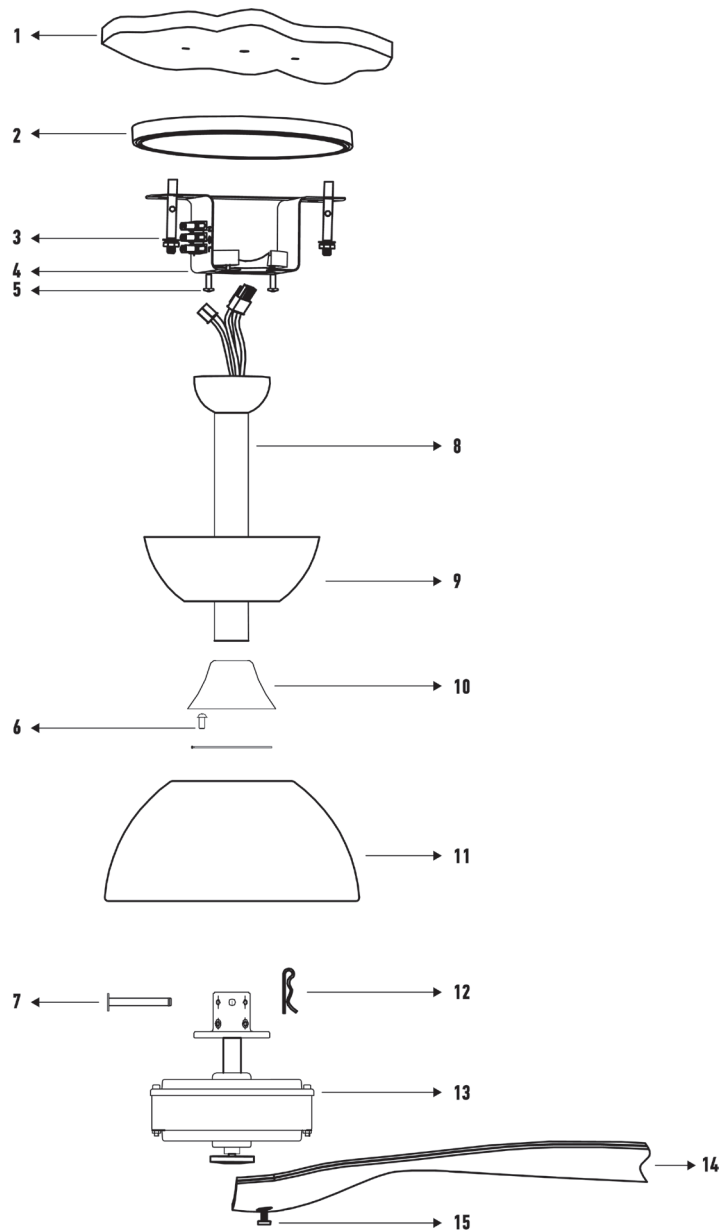

## INSTALLATION STEPS

1. Check the parts below  
Ensure they are all inside your package(see figure 1)

- 1 Mounting bracket
- 2 Downrod
- 3 Blade
- 4 Canopy waterproof rubber sleeve
- 5 Canopy
- 6 Screw pack
- 7 Main body
- 8 Decorative cover

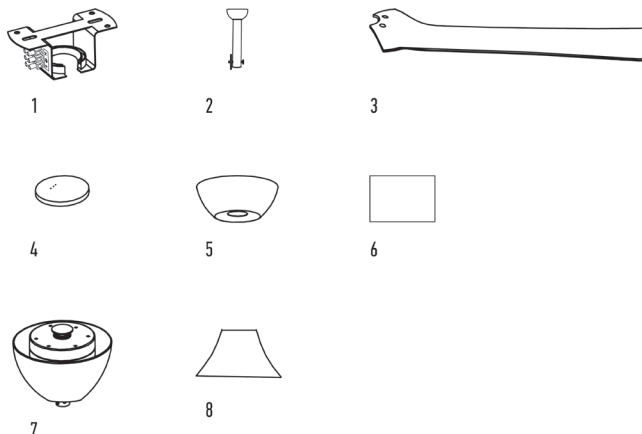

2. Fix mounting bracket
  - 2.1 If the ceiling is cement, place the mounting bracket to the ceiling, draw holes on it through the bracket holes, then use impact drill with 8mm drill bit to drill holes, stick the canopy waterproof rubber sleeve to the ceiling. Finally use concrete anchor to lock mounting bracket to the ceiling under the sleeve.

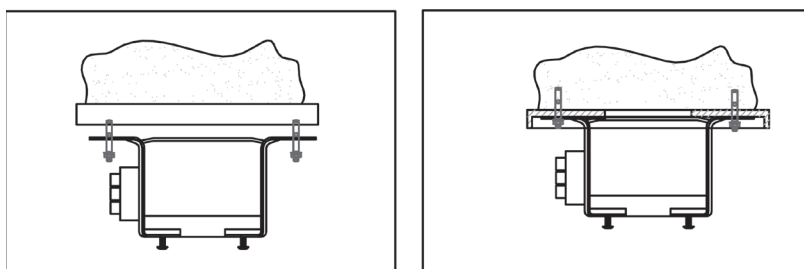

- 2.2 If ceiling is wood, then use wood screws to lock the canopy waterproof rubber sleeves and the bracket.

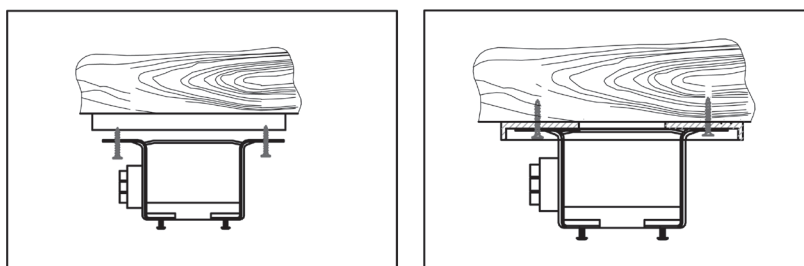

3. Install blades

3.1 lock blades to it, screwed with decorative cover.

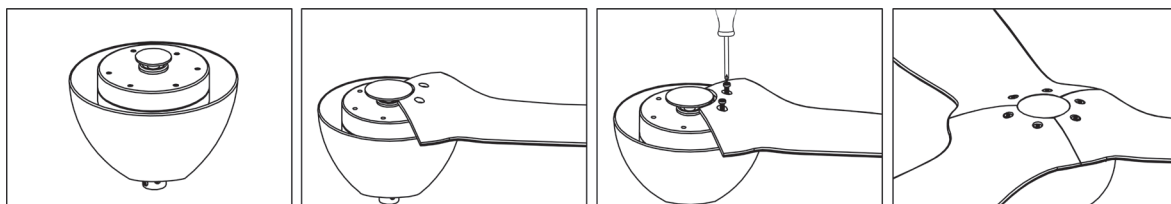

4. Instal downrod

Put power wire through the decorative cover, canopy and downrod by turns, then connect the downrod to the motor, inserting the security bolt and fixed by R lock. Finally tighten the screws.

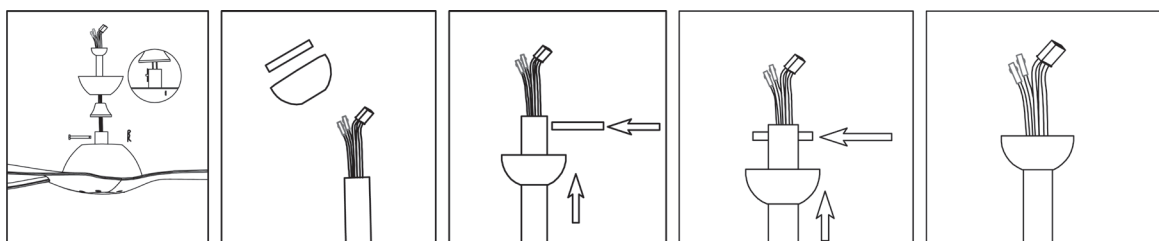

5. Install receiver and canop

5.1 Hang the assembled ceiling fan to the the mounting bracket, rotate the downrod to ensure the groove on the head of the downrod to match the salient point on the mounting bracket.

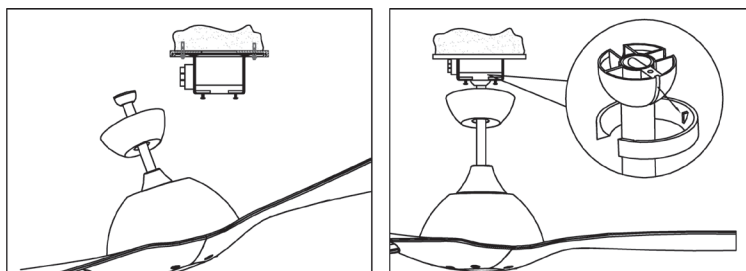

5.2 Connect the wires of the receiver to the wires of the motor. Insert the receiver into the mounting bracket then lock the canopy to the bracket.

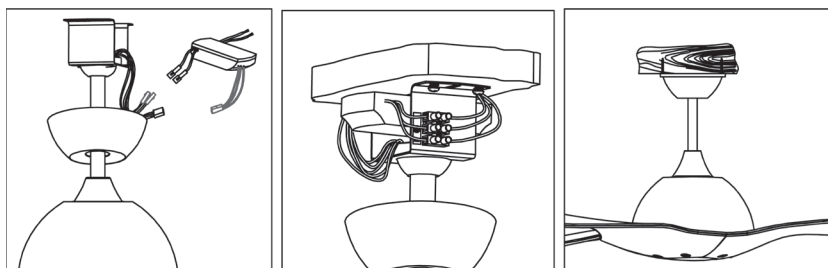

## RECEIVER WIRING SCHEMATIC DIAGRAM

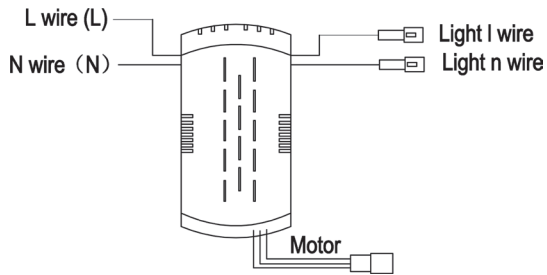

## REMOTE OPERATING MANUAL

1. Fan and light off
  2. Light on/off \*
  3. Fan speed control button
  4. Fan off
  5. Flashlight torch \*
  6. Reverse Rotations
  7. Fan forward
  8. Fan timing control
  9. Natural wind
  10. A Pair of AAA battery of emitter (1.5V)
- \*Active button only on models with light.

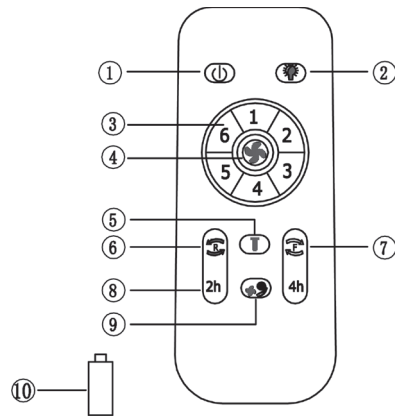

## TROUBLE SOLVING

### FAN DO NOT WORK

1. Check all fuses or circuit breakers, replace if missing.
2. Turn off electric power and check all wire connections
3. Check the power voltage and see if it is normal

### FAN SHAKES

Switch on the ceiling fan, if shake is found, switch it off and stick one of the balance pad to the middle of one blades. switch on the fan again to see if there is any improvement.

If there is no improvement, take off the balance pad and stick it to other blades and repeat the testing until fan works well. (see figure 19)

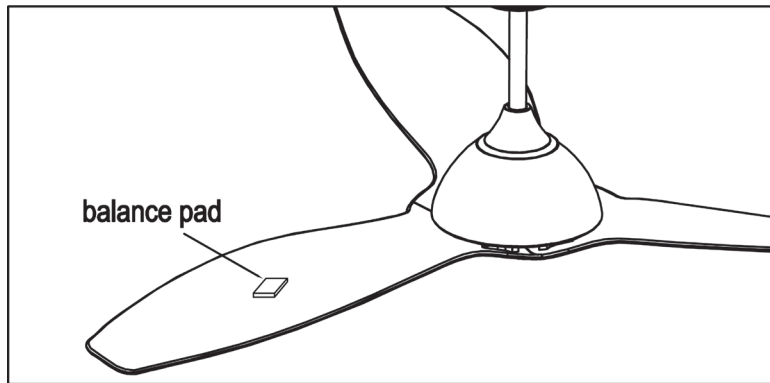

### FAN IS NOISY

1. Check all the screws and see if they were all tighten
2. Check if there is any friction between motor and other parts during fan working.

### FAN TURNS BUT DOES NOT CREATE MUCH AIR

1. The fan may be running in reverse, so air is directed upwards.
2. The room may contain items that block the air flow.
3. The fan may be too small for size of the room.

## MAINTENANCE

1. Clean your fan periodically. Use only soft cloth, never use hard objects or solvents.
2. The fan's natural movements may cause some connections to work loose, a clicking noise is the certain sign, check all connections if this happens, tighten all screws which have been loosen, do not use a screw driver or pliers to tighten glass screws. Make sure the fan is powered off before adjusting anything on it.



### ΣΩΣΤΗ ΔΙΑΘΕΣΗ ΑΥΤΟΥ ΤΟΥ ΠΡΟΪΟΝΤΟΣ

Αυτή η σήμανση υποδηλώνει ότι το προϊόν αυτό δεν πρέπει να διατεθεί μαζί με άλλα οικιακά απορρίμματα σε όλη την ΕΕ. Για να αποφευχθεί πιθανή βλάβη στο περιβάλλον ή την ανθρώπινη υγεία από την ανεξέλεγκτη διάθεση των αποβλήτων, ανακυκλώστε την υπεύθυνα για την προώθηση της βιώσιμης επαναχρησιμοποίησης των υλικών πόρων. Για να επιστρέψετε τη χρησιμοποιημένη συσκευή σας, χρησιμοποιήστε τα συστήματα επιστροφής και συλλογής ή επικοινωνήστε με τον πωλητή όπου αγοράστηκε το προϊόν. Μπορούν να πάρουν αυτό το προϊόν για ασφαλή περιβαλλοντική ανακύκλωση.

### CORRECT DISPOSAL OF THIS PRODUCT

This marking indicates that this product should not be disposed with other household wastes throughout the EU. To prevent possible harm to the environment or human health from uncontrolled waste disposal, recycle it responsibly to promote the sustainable reuse of material resources. To return your used device, please use the return and collection systems or contact the retailer where the product was purchased.

They can take this product for environmental safe recycling.



ΕΙΣΑΓΕΤΑΙ ΣΤΗΝ Ε.Ε. ΑΠΟ ΤΗΝ ΣΑΒΒΙΔΗΣ ΙΚΕ / IMPORTED IN EU BY SAVVIDIS PCC

MADE IN CHINA / ΚΑΤΑΣΚΕΥΑΖΕΤΑΙ ΣΤΗΝ ΚΙΝΑ

ΣΑΒΒΙΔΗΣ ΙΚΕ: Κ. ΚΡΥΣΤΑΛΛΗ 17, 54628, Τ: 2310773913

ΜΕΝΕΜΕΝΗ, ΘΕΣΣΑΛΟΝΙΚΗ, ΕΛΛΑΔΑ

SAVVIDIS PCC : Κ. Kristalli 17, 54628, Τ: +30 2310773913

Menemeni, Thessaloniki, Greece

[www.savidis.gr](http://www.savidis.gr)