



FREEZER

CHEST FREEZER

- **USER'S MANUAL**
- **ΕΓΧΕΙΡΙΔΙΟ ΧΡΗΣΗΣ**
- **MANUAL UTILIZATORULUI**



MODEL:
MF1-1982EDL



CONTENTS

- 1 Safety warnings
 - 1. 1 Warning 1-2
 - 1. 2 Meaning of safety warning symbols 3
 - 1. 3 Electricity related warnings 3
 - 1. 4 Related warnings for use 4
 - 1. 5 Warnings related to placing items 5
 - 1. 6 Warnings for energy 5
 - 1. 7 Warnings related to disposal 5
- 2 Proper use of freezer
 - 2. 1 Names of components 6
 - 2. 2 Temperature Control 7
 - 2. 3 Placement 9
 - 2. 4 Start to use 9
 - 2. 5 Energy saving tips 9
- 3 Maintenance of freezer
 - 3. 1 Cleaning 10
 - 3. 2 Defrost 10
 - 3. 3 Stop using 10
- 4 Trouble shooting 11

DEAR CUSTOMER:

Thank you for buying this freezer. To ensure that you get the best results from your new freezer, please take time to read through the simple instructions in this booklet. Please ensure that the packing material is disposed of in accordance with the current environmental requirements. When disposing of any freezer equipment please contact your local waste disposal department for advice on safe disposal. This appliance must be only used for its intended purpose.

1 Safety warnings

1.1 Warning



Warning: risk of fire / flammable materials

THIS appliance is intended to be used in household and similar applications such as staff kitchen areas in shops, offices and other working environments; farm houses and by clients in hotels, motels and other residential type environments; bed and breakfast type environments; catering and similar non-retail applications.

THIS appliance is not intended for use by persons (including children) with reduced physical, sensory or mental capabilities, or lack of experience and knowledge, unless they have been given supervision or instruction concerning use of the appliance by a person responsible for their safety.

CHILDREN should be supervised to ensure that they do not play with the appliance.

IF the supply cord is damaged, it must be replaced by the manufacturer, its service agent or similarly qualified persons in order to avoid a hazard.

DO not store explosive substances such as aerosol cans with a flammable propellant in this appliance.

THE appliance has to be unplugged after use and before carrying out user maintenance on the appliance.

WARNING: Keep ventilation openings, in the appliance enclosure or in the built-in structure, clear of obstruction.

WARNING: Do not use mechanical devices or other means to accelerate the defrosting process, other than those recommended by the manufacturer.

WARNING: Do not damage the refrigerant circuit.

WARNING: Do not use electrical appliances inside the food storage compartments of the appliance, unless they are of the type recommended by the manufacturer.

WARNING: Please abandon the refrigerator according to local regulators for its use of flammable blowing gas and refrigerant.

WARNING: When positioning the appliance, ensure the supply cord is not trapped or damaged.

WARNING: Do not locate multiple portable socket-outlets or portable power supplies at the rear of the appliance.

WARNING: To avoid a hazard due to instability of the appliance, it must be fixed in accordance with the instructions.

WARNING: Connect to portable power supply only (suitable for ice making machine)

DO not use extension cords or ungrounded (two prong) adapters.

DANGER: Risk of child entrapment. Before you throw away your old refrigerator or freezer:

–Take off the doors.

–Leave the shelves in place so that children may not easily climb inside.





THE refrigerator must be disconnected from the source of electrical supply before attempting the installation of accessory.

REFRIGERANT and cyclopentane foaming material used for the appliance are flammable. Therefore, when the appliance is scrapped, it shall be kept away from any fire source and be recovered by a special recovering company with corresponding qualification other than be disposed by combustion, so as to prevent damage to the environment or any other harm.

FOR doors or lids fitted with locks and keys, the keys shall be kept out of the reach of children and not in the vicinity of the refrigerant appliance, in order to prevent children from being locked inside.

FOR EN standard: This appliance can be used by children aged from 8 years and above and persons with reduce physical sensory or mental capabilities or lack of experience and knowledge if they have been given supervision or instruction concerning use of the appliance in a safe way and understand the hazards involved. Children shall not play with the appliance. Cleaning and user maintenance shall not be made by children without supervision. Children aged from 3 to 8 years are allowed to load and unload refrigerating appliances.

TO avoid contamination of food , please respect the following instructions:



- Opening the door for long periods can cause a significant increase of the temperature in the compartments of the appliance.
- Clean regularly surfaces that can come in contact with food and accessible drainage systems.
- Clean water tanks if they have not been used for 48 h; flush the water system connected to a water supply if water has not been drawn for 5 days. (note 1)
- Store raw meat and fish in suitable containers in the refrigerator, so that it is not in contact with or drip onto other food.
- Two-star  frozen-food compartments are suitable for storing pre-frozen food, storing or making ice-cream and making ice cubes. (note 2)
- One , two  -and three-star  compartments are not suitable for the freezing of fresh food. (note 3)
- If the refrigerating appliance is left empty for long periods, switch off, defrost, clean, dry, and leave the door open to prevent mould developing within the appliance.

Note 1,2,3: Please confirm whether it is applicable according to your product compartment type.

THIS refrigerating appliance is not intended to be used as a built-in appliance.

ANY replacement or maintenance of the LED lamps is intended to be made by the manufacturer, its service agent or similar qualified person (see chapter 2.4 for lamp replacement)

1.2 Meaning of safety warning symbols

	The symbols indicate prohibited matters, and those behaviors are forbidden. Non-compliance with the instructions may result in product damages or endanger the personal safety of users.
	The symbols indicate matters that must be followed, and those behaviors must be strictly executed in line with the operation requirements. Non-compliance with the instructions may result in product damages or endanger the personal safety of users.
	The symbols indicate matters to pay attention to, and these behaviors shall be specially noted. Due precautions are needed or minor or moderate injuries or damages of the product will be caused.

This manual contains lots of important safety information which shall be observed by the users.

1.3 Electricity related warnings

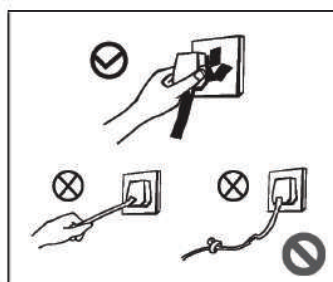

- Do not damage the power cord under any condition so as to ensure safety use, do not use when the power cord is damaged or the plug is worn.
- Worn or damaged power cord shall be replaced in manufacturer-authorized maintenance stations.

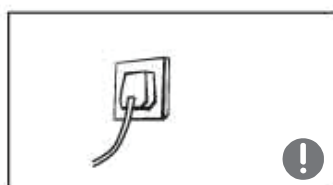

- The power plug should be firmly contacted with the socket or else fires might be caused. Please ensure that the grounding electrode of the power socket is equipped with a reliable grounding line.



- Please turn off the valve of the leaking gas and then open the doors and windows in case of leakage of gas and other flammable gases. Do not unplug the freezer and other electrical appliances considering that spark may cause a fire.

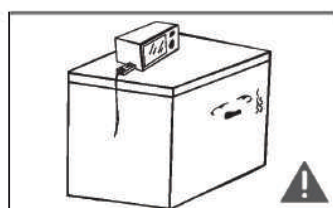

- To ensure safety, it is not recommended that to place regulators, rice cookers, microwave ovens and other appliances on the top of the freezer, those recommended by the manufacturer are not included. Do not use electrical appliances in the food pantry.

1.4 Related warnings for use

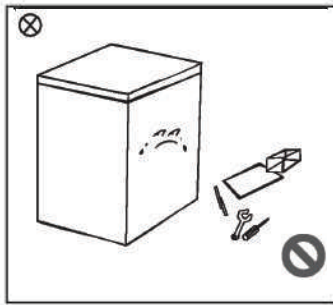

- Do not arbitrarily disassemble or reconstruct the freezer, nor damage the refrigerant circuit; maintenance of the appliance must be conducted by a specialist.
- Damaged power cord must be replaced by the manufacturer, its maintenance department or related professionals in order to avoid danger.

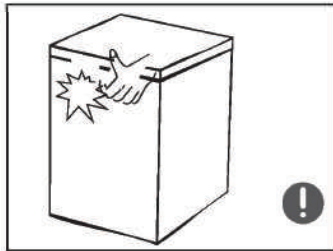

- The surrounding of the appliances around or the embedded structure shall not be obstructed while good ventilation shall be maintained.
- The gaps between freezer doors and between doors and freezer body are small, be noted not to put your hand in these areas to prevent from squeezing the finger. Please be gentle when open the freezer door to avoid falling articles.
- Do not pick foods or containers with wet hands in the freezing chamber when the freezer is running, especially metal containers in order to avoid frostbite.

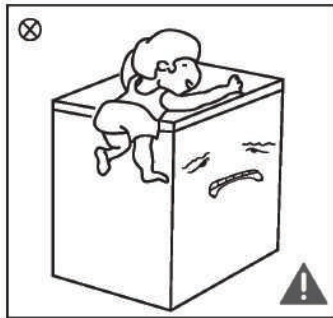

- Do not allow children to enter or climb the freezer to prevent that children are sealed in the freezer or children are injured by the falling freezer.
- Do not spray or wash the freezer; do not put the freezer in moist places easy to be splashed with water so as not to affect the electrical insulation properties of the freezer.

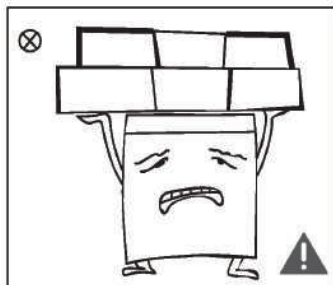

- Do not place heavy objects on the top of the freezer considering that objects may fall when open the door, and accidental injuries might be caused.
- Please pull out the plug in case of power failure or cleaning. Do not connect the freezer to power supply within five minutes to prevent damages to the compressor due to successive starts.

1.5 Warnings related to placing items

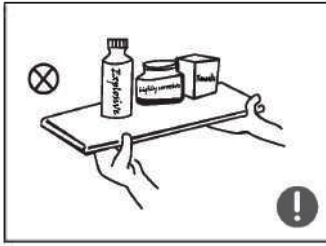

- Do not put flammable, explosive, volatile and highly corrosive items in the freezer to prevent damages to the product or fire accidents.
- Do not place flammable items near the freezer to avoid fires.

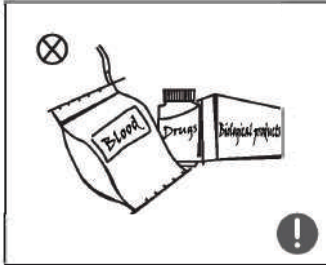

- This product is household freezer and shall be only suitable for the storage of foods. According to national standards, household freezer shall not be used for other purposes, such as storage of blood, drugs or biological products.

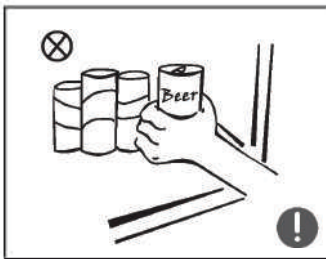

- Do not place items such as bottled or sealed container of fluid such as bottled beers and beverages in the freezer to prevent bursts and other losses.

1.6 Warnings for energy

- 1)Freezer might not operate consistently when sited for an extended period of time below the cold end of the range of temperatures for which the freezer appliance is designed.
- 2)The fact that effervescent drinks should not be stored in food freezer compartments or cabinets or in low-temperature compartments or cabinets, and that some products such as water ices should not be consumed too cold;
- 3)The need to not exceed the storage time recommended by the food manufacturers for any kind of food and particularly for commercially quick-frozen food in food-freezer and frozen-food storage compartments or cabinets;
- 4)The precautions necessary to prevent an undue rise in the temperature of the frozen food while defrosting the refrigerating appliance, such as wrapping the frozen food in several layers of newspaper.
- 5)The fact that a rise in temperature of the frozen food during manual defrosting, maintenance or cleaning could shorten the storage life.
- 6)The necessity that, for doors or lids fitted with locks and keys, the keys be kept out of the reach of children and not in the vicinity of the freezer appliance, in order to prevent children from being locked inside.

1.7 Warnings related to disposal



The freezer's R600a refrigerant and cyclopentane foam materials are combustible materials and discarded freezers should be isolated from fire sources and can not be burned. Please transfer the freezer to qualified professional recycling companies for processing to avoid damages to the environment or other hazards.



Please remove the door of the freezer and shelves which shall be properly placed to avoid accidents of children entering and playing in the freezer.



Correct Disposal of this product:

This marking indicates that this product should not be disposed with other household wastes. To prevent possible harm to the environment or human health from uncontrolled waste disposal, recycle it responsibly to promote the sustainable reuse of material resources. To return your used device, please use the return and collection systems or contact the retailer where the product was purchased. They can take this product for environmental safe recycling.

2 Proper use of freezer

2.1 Names of components

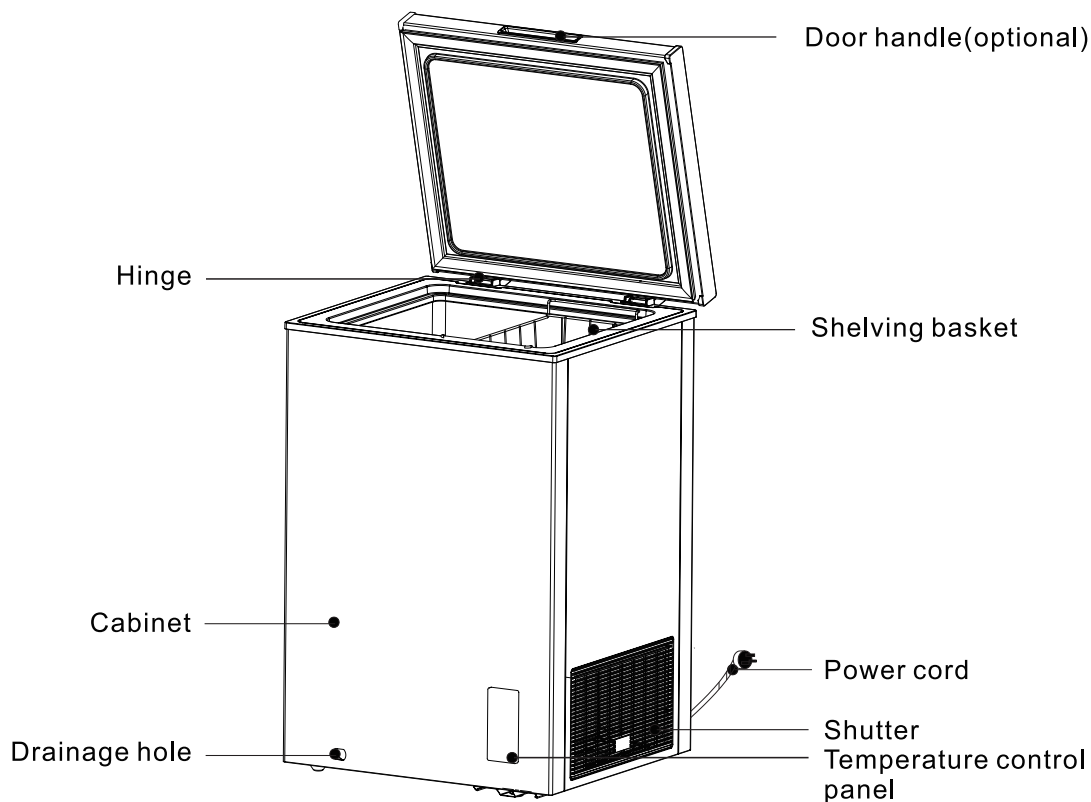

(The picture above is only for reference. The actual configuration will depend on the physical product or statement by the distributor)

- The low temperature of freezer may keep food fresh for a long time and it is mainly used to store frozen foods and making ice.
- The freezer is suitable for storage of meat, fish, shrimp, pastries class and other foods not to be consumed in short term. Do not store fluids in bottled or closed containers, such as bottled beers, beverages etc.
- Chunks of meat are preferably to be divided into small pieces for easy access.
Please be noted food shall be consumed within the shelf time.

The freezing speed of the product is related to the amount of food storage and the ambient temperature. If too much normal temperature food is put in in the same time, the thermostat shall be adjusted to the maximum gear 24 hours in advance or prepare ice ahead for cold storage, and the large food shall be divided into small pieces and put in several times, otherwise the large size or amount of food cannot be frozen locally and the food may deteriorate.

Notice:

After long term using, there may be a certain degree of wear with the hinge, it will cause the noise when open/close the door and reduce the service life of hinge. It is recommended to put the grease on hinge for maintenance regularly, it can effectively eliminate noise and extend the service life of the hinge.

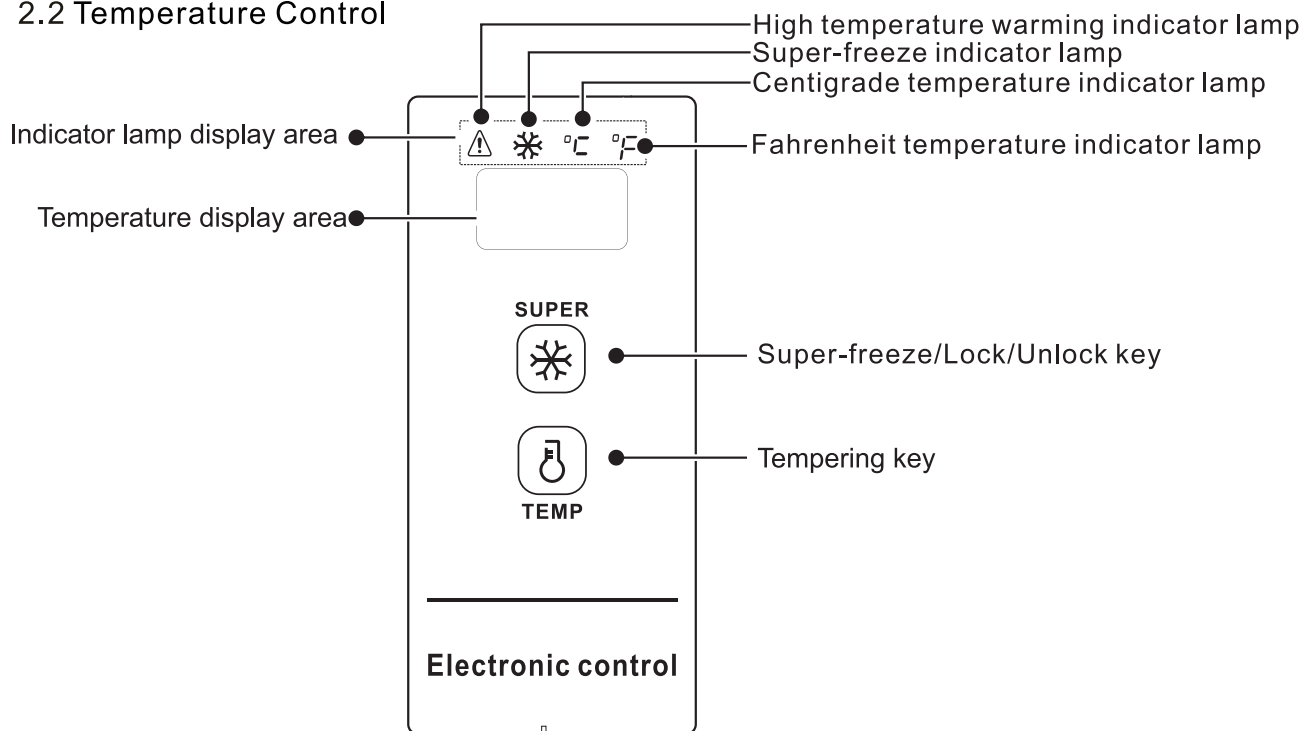

2.2 Temperature Control





(The picture above is only for reference. The actual configuration will depend on the product or statement by the distributor)

► Display control

- When power on the freezer , the display window will be on for 3s, and then it will enter normal operation display, the original electrified display shall be under 18°C;
- Display of normal operation: ① if there is no failure, the set temperature or function mode will be displayed; ② if there is any failure, the failure code will be displayed;
- Show sleep function: the sleep function will open by default after electrifying, after the temperature is confirmed, the display will extinguish after another 30s. The sleep mode could be switched via combined key:



By pressing the key “” and “” for 5s simultaneously, when “ ON ” is displayed in the temperature display area once, it indicates the sleep function is opened.

By pressing the key “” and “” for 5s simultaneously, when “ OF ” is displayed in the temperature display area once, it indicates the sleep function is closed.

Operation control: Open the sleep function. After temperature confirmation for tempering every time, the display area will extinguish for another 30s;
Close the sleep function. After temperature confirmation for tempering every time, the display area will not extinguish and keep on.

► Lock and unlock

After the initial electrification, the key is in lock state by default; it is required to operate after unlocking.

- Lock: after pressing the key “” for continuously 3s, the display area will blink once, and the set temperature will take effect immediately, once entering lock state, the display area will not blink; after no-key operation for 30s, it could also enter automatic lock state, and the display area will blink once.
- Unlock: after pressing the key “” for continuously 3s, the display area will blink once to unlock. Under the lock state, it is required to conduct key operation after unlock.

The various following key operations shall be implemented under unlock state

► **Fahrenheit and centigrade temperature conversion**

By long pressing key “” for 3s, Fahrenheit and centigrade temperature conversion

could be implemented. When the centigrade temperature is displayed, the centigrade temperature indicator lamp on; and when the Fahrenheit temperature is display, the Fahrenheit temperature indicator lamp in the display area will be on.

► **Temperature setting**(For settings of -30°C/-22°F, an ambient temperature of 25°C/77°F or less is recommended)

By pressing the key “” , the display window will display the refrigerator temperature,

by pressing the key “” once every time, the refrigerator temperature will change 1 degree Celsius/Fahrenheit;

The specific temperature change is cycled according to the figure below:

Centigrade temperature setting scope:



→10°C → 9°C → 8°C → → 1°C → 0°C → -1°C → → -28°C → -29°C → -30°C

Fahrenheit temperature setting scope:

→50°F → 49°F → 48°F → → 33°F → 32°F → 31°F → → -20°F → -21°F → -22°F

► **Super-freeze function**

Enter super-freeze:

① By pressing the key “” , the super-freeze indicator lamp “” will be on;

When setting the centigrade temperature, “ -30 ” will be displayed in the temperature display area, if the compressor continuous operates, the centigrade temperature indicator lamp “ °C ” will be on.

When setting the Fahrenheit temperature, “ -22 ” will be displayed in the temperature display area, if the compressor continuous operates, the Fahrenheit temperature indicator lamp “ °F ” will be on.

Quit super-freeze:

- ① Power on after power failure;
- ② Continuous operation of compressor for 24 hours;
- ③ If sensor failure occurs under super-freeze mode, you can quit super-freeze;
- ④ Under super-freeze mode, you can quit the super-freeze mode by repressing the key “” .

► **High temperature alarm**

The indicator lamp “” will be on for high temperature alarm.

► **Power failure memory**

During power failure, the sudden operating state of power failure will be locked, after power is recovered, the operation shall be continued according to the setting before the power failure. The super-freeze function will be quitted after power failure.

► **Failure code**

If the failure happens, the display area will show corresponding error codes as shown as below table, the user shall contact a specialist for maintenance, so as to make sure the normal use of freezer.

Fault code	E2
Description	Temperature sensor failure

2.3 Placement

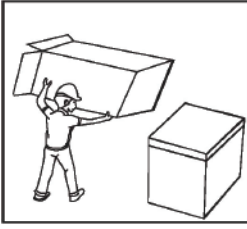

- Before using the freezer, remove all packaging materials including bottom cushions and foam pads and tapes inside the freezer, tear off the protective film on the door and the freezer body.

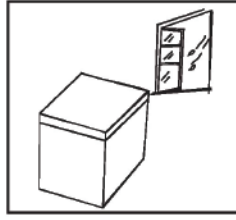

- The freezer should be placed in a well-ventilated indoor place; the ground shall be flat, and sturdy .

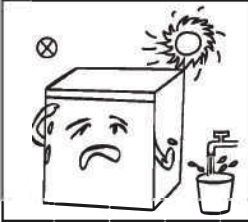

- Keep away from heat and avoid direct sunlight. Do not place the freezer in moist or watery places to prevent rust or reduction of insulating effect.

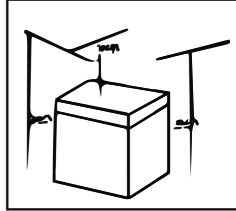

- The top space of the freezer shall be greater than 70cm, and the distances from both sides and backside shall be more than 20cm to facilitate heat dissipation.

- Wipe the freezer inside and outside with warm moist rag (add a small amount of detergent in the warm water and wipe clean finally with clean water)

2.4 Start to use

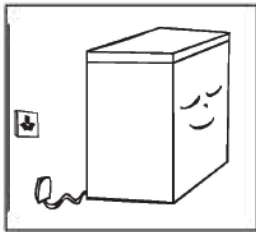

- The freezer shall stay for half an hour before connecting power when it is firstly started.
- The freezer shall run 2 to 3 hours before loading fresh or frozen foods; the freezer shall run for more than 4 hours in summer in advance considering that the ambient temperature is high.

2.5 Energy saving tips

- The appliance should be located in the coolest area of the room, away from heat producing appliances or heating ducts, and out of the direct sunlight.
- Let hot foods cool to room temperature before placing in the appliance. Overloading the appliance forces the compressor to run longer. Foods that freeze too slowly may lose quality, or spoil.
- Be sure to wrap foods properly, and wipe containers dry before placing them in the appliance. This cuts down on frost build-up inside the appliance.
- Appliance storage bin should not be lined with aluminum foil, wax paper, or paper toweling. Liners interfere with cold air circulation, making the appliance less efficient.
- Organize and label food to reduce door openings and extended searches. Remove as many items as needed at one time, and close the door as soon as possible.

3 Maintenance of freezer

3.1 Cleaning

- Dusts behind the freezer and on the ground shall be timely cleaned to improve the cooling effect and energy saving.
- Check the door gasket regularly to make sure there are no debris. Clean the door gasket with a soft cloth dampened with soapy water or diluted detergent.
- The interior of the freezer should be cleaned regularly to avoid odor.
- Please turn off the power before cleaning, remove all food, basket, container, etc.
- Use a soft cloth or sponge to clean the inside of the freezer, with two tablespoons of baking soda and a quart of warm water. Then rinse with water and wipe clean. After cleaning, open the door and let it dry naturally before turning on the power.
- For areas that are difficult to clean in the freezer (such as gaps or corners), it is recommended to wipe them regularly with a soft rag, soft brush, etc. and when necessary, combined with some auxiliary tools (such as thin sticks) to ensure no contaminants or bacterial accumulation in these areas.
- Do not use soap, detergent, scrub powder, spray cleaner, etc., as these may cause odors in the interior of the freezer or contaminated food.
- Clean the baskets with a soft cloth dampened with soapy water or diluted detergent. Dry with a soft cloth or dry naturally.
- Wipe the outer surface of the freezer with a soft cloth dampened with soapy water, detergent, etc., and then wipe dry.
- Do not use hard brushes, clean steel balls, wire brushes, abrasives (such as toothpastes), organic solvents (such as alcohol, acetone, banana oil, etc.), boiling water, acid or alkaline items, which may damage the freezer surface and interior. Boiling water and organic solvents such as benzene may deform or damage plastic parts.
- Do not rinse directly with water or other liquids during cleaning to avoid short circuits or affect electrical insulation after immersion.



⚠ Please unplug the the freezer for defrost and cleaning

3.2 Defrost

- Freezer shall be manually defrosted.
Unplug the freezer and open the freezer door, remove foods and shelving basket before defrosting;
Open the outflow hole and drainage hole (and place water container at the drainage hole);
indoor frost will naturally melt, wipe the defrost water with a dry, soft cloth. When the frost softens,
an ice scraper might be used to the accelerate de-icing process.
- Please remove the food and put in a cool place when defrosting before removing accessories.

⚠ Other mechanical devices or other means shall not be used to accelerate except those recommended by the manufacturer. Do not damage the refrigerant circuit.

3.3 Stop using

Foods can be preserved for a couple of hours even in summer in case of power failure; it is recommended to reduce the frequency of opening door and do not put fresh foods into the freezer. Please unplug the freezer left unused for a long time for cleaning. Keep the door open to avoid the bad odor.

Do not turn upside or vibrate the freezer, the carrying angle can not be greater than 45° . Do not hold the door and hinge when moving this unit.

⚠ Continuous operation is recommended when the freezer is started. Please do not stop the freezer under normal circumstances so as not to affect the freezer's service life.

4 Trouble shooting

The following simple issues can be handled by the user. Please call the after-sale service department if the issues are not settled.

Inoperation	Whether the freezer is plugged and connected to power; Low voltage; Whether temperature control knob is in the work area; Failure power or tripping circuit.
Odor	Odorous foods should closely wrapped; Whether foods are rotten; Whether the interior shall be cleaned.
Long-term operation of compressor	It is normal that freezer operates for longer time in summer when the ambient temperature is higher; Do not put too much food in the freezer at one time; Do not put foods until they are cooled; Frequent opening of freezer door; Thick frost layer (defrost is needed).
Illuminating light does not shine	Whether the freezer is connected to power, whether the light is damaged.
The freezer door can not be properly closed	The freezer door is stuck by food packages; Too much food; Unbalanced freezer.
Loud noises	Whether the floor is flat, whether the placement of freezer is stable; Whether the freezer accessories are properly placed.
Transient difficulty in door opening	After refrigeration, there will be pressure difference between the inside and outside of the freezer to result in transient difficulty in door opening. This is a normal physical phenomenon.
Freezer enclosure heat Condensation	The freezer enclosure may emit heat during operation specially in summer, this is caused by the radiation of the condenser, and it is a normal phenomenon. Condensation: condensation phenomenon will be detected on the exterior surface and door seals of the freezer when the ambient humidity is large, this is a normal phenomenon, and the condensation can be wiped away with a dry towel.
Airflow sound Buzz Clatter	Refrigerants circulating in the refrigerant lines will produce eruption of sound and grunts which is normal does not affect the cooling effect. Buzz will be generated by running compressor specially when starting up or shutting down. The solenoid valve or electric switch valve will clatter which is a normal phenomenon and does not affect the operation.

Table 1 Climate classes

Class	Symbol	Ambient temperature range °C
Extended temperate	SN	+ 10 to + 32
Temperate	N	+ 16 to + 32
Subtropical	ST	+ 16 to + 38
Tropical	T	+ 16 to + 43

Extended temperate: 'this refrigerating appliance is intended to be used at ambient temperatures ranging from 10 °C to 32 °C';
 temperate: 'this refrigerating appliance is intended to be used at ambient temperatures ranging from 16 °C to 32 °C';
 Subtropical: 'this refrigerating appliance is intended to be used at ambient temperatures ranging from 16 °C to 38 °C';
 Tropical: 'this refrigerating appliance is intended to be used at ambient temperatures ranging from 16 °C to 43 °C';

Special for new European standard

- The ordered parts in the following table can be acquired from channel _:

Ordered Part	Provided by	Minimum Time Required for Provision
thermostats	Professional maintenance personnel	At least 7 years after the last model is launched on the market
temperature sensors	Professional maintenance personnel	At least 7 years after the last model is launched on the market
printed circuit boards	Professional maintenance personnel	At least 7 years after the last model is launched on the market
light sources	Professional maintenance personnel	At least 7 years after the last model is launched on the market
door handles	Professional repairers and final users	At least 7 years after the last model is launched on the market
door hinges	Professional repairers and final users	At least 7 years after the last model is launched on the market
trays	Professional repairers and final users	At least 7 years after the last model is launched on the market
baskets	Professional repairers and final users	At least 7 years after the last model is launched on the market
door gaskets	Professional repairers and final users	At least 10 years after the last model is launched on the market

- The shortest period for providing after-sales spare parts is 15 working days.
- The model information and model identification in the product database can be obtained by scanning the web link on the QR code (if any) on the product energy efficiency label.

Dear customer

1. If you want to return or replace the product, please contact the store where you buy.
(Remember to bring the purchase invoice)
2. If your product breaks down which needs to repair, please contact after-sales service provider.

All the pictures in the manual are for explanatory purposes only. The actual shape of the unit you purchased may be slightly different, but the operations and functions are the same. The company may not be held responsible for any misprinted information. The design and the specifications of the product for reasons, such as product improvement, are subject to change without any prior notice.

Please consult with the manufacturer at +30 211 300 3300 or with the Sales agency for further details. Any future updates to the manual will be uploaded to the service website, and it is advised to always check for the latest version.



Scan here to download the latest version of this manual.
www.inventorairconditioner.com/media-library

Activate your Warranty

Follow the next quick steps to activate your warranty:

STEP 1

Visit our website via the link:

<https://www.inventorairconditioner.com/warranty-inventor>

or by scanning the QR code, as follows:



STEP 2

Fill in the obligatory fields as requested in the "Owner's details" and "Unit's details":

To activate the warranty card, please fill in the following fields

Owner's details	Unit details
Full Name	Unit
Address*	Serial Number of the unit*

STEP 3

Click SEND button at the end of the submission form:

Subscribe to Inventor's Newsletter
in the current version

I agree to the terms and conditions.

once the warranty submission has been completed a confirmation message will be sent to your email

STEP 4

Wait for the confirmation email you will receive at the email address you have filled in - please also check your spam folder.

STEP 5

Inventor warranty is now valid!

ΠΕΡΙΕΧΟΜΕΝΑ

1. Οδηγίες ασφαλείας	15
1.1 Προειδοποίηση	15
1.2 Σημασία των συμβόλων προειδοποίησης ασφαλείας.....	17
1.3 Οδηγίες ασφαλείας σχετικά με το ρεύμα	17
1.4 Οδηγίες ασφαλείας σχετικά με τη χρήση	18
1.5 Οδηγίες ασφαλείας σχετικά με την τοποθέτηση αντικειμένων.....	18
1.6 Προειδοποιήσεις για την ενέργεια	19
1.7 Οδηγίες ασφαλείας σχετικά με την απόρριψη της συσκευής	19
2. Σωστή χρήση του καταψύκτη	20
2.1 Περιγραφή Εξαρτημάτων	20
2.1 Πίνακας ρύθμισης θερμοκρασίας.....	21
2.3 Τοποθέτηση	23
2.4 Εκκίνηση.....	23
2.5 Συμβουλές εξοικονόμησης ενέργειας	23
3. Συντήρηση του καταψύκτη	24
3.1 Γενικός καθαρισμός.....	24
3.2 Απόψυξη.....	24
3.3 Τέλος χρήσης	24
4. Επίλυση προβλημάτων	25

ΑΓΑΠΗΤΕ ΧΡΗΣΤΗ:

Σας ευχαριστούμε που επιλέξατε αυτό τον καταψύκτη. Για την διασφάλιση της βέλτιστης λειτουργίας του νέου σας καταψύκτη, παρακαλούμε διαβάστε πρώτα τις οδηγίες που περιέχονται σε αυτό το εγχειρίδιο. Βεβαιωθείτε πως η απόρριψη της συσκευασίας έχει γίνει σύμφωνα με τους κανονισμούς. Κατά τη απόρριψη του καταψύκτη επικοινωνήστε με τις τοπικές αρχές για τη σωστή απόρριψη του προϊόντος. Η συσκευή αυτή δεν πρέπει να χρησιμοποιείται για άλλους σκοπούς.

1. Οδηγίες ασφαλείας

1.1 Προειδοποίηση



Προειδοποίηση: κίνδυνος πυρκαγιάς / εύφλεκτων υλικών

Αυτή η συσκευή προορίζεται για χρήση σε οικιακές και παρόμοιες εφαρμογές, όπως -κουζίνα προσωπικού σε καταστήματα, γραφεία και άλλα περιβάλλοντα- αγροτικές και πελάτες σε ξενοδοχεία, μοτέλ και άλλα περιβάλλοντα τύπου κατοικίας - περιβάλλοντα τύπου πανδοχείου (bed & breakfast), τροφοδοσία και παρόμοιες εφαρμογές μη λιανικής πώλησης.

Αυτή η συσκευή δεν προορίζεται για χρήση από άτομα (συμπεριλαμβανομένων παιδιών) με μειωμένες σωματικές, αισθητηριακές ή διανοητικές ικανότητες ή έλλειψη εμπειρίας και γνώσης, εκτός εάν έχουν λάβει επίβλεψη ή οδηγίες σχετικά με τη χρήση της συσκευής από άτομο υπεύθυνο για την ασφάλειά τους.

Τα παιδιά θα πρέπει να επιβλέπονται ώστε να διασφαλίζεται ότι δεν παίζουν με τη συσκευή.

Αν το καλώδιο τροφοδοσίας είναι φθαρμένο, πρέπει να αντικατασταθεί από τον κατασκευαστή, ή το εξουσιοδοτημένο κατάστημα τεχνικής υποστήριξης ή από άτομα με παρόμοια ειδικευση, προκειμένου να αποφευχθεί ο κίνδυνος.

Μην αποθηκεύετε σε αυτή τη συσκευή εκρηκτικές ουσίες όπως αεροζόλ με εύφλεκτο προωθητικό αέριο.

Η συσκευή πρέπει να αποσυνδεθεί μετά τη χρήση και πριν γίνει συντήρηση από τον χρήστη.

ΠΡΟΕΙΔΟΠΟΙΗΣΗ: Διατηρείτε ελεύθερες τις οπές εξαερισμού, στο περίβλημα της συσκευής ή στην ενσωματωμένη δομή, χωρίς εμπόδια.

ΠΡΟΕΙΔΟΠΟΙΗΣΗ: Μη χρησιμοποιείτε μηχανικές συσκευές ή άλλα μέσα για να επιταχύνετε τη διαδικασία απόψυξης, εκτός από εκείνες που συνιστώνται από τον κατασκευαστή.

ΠΡΟΕΙΔΟΠΟΙΗΣΗ: Μην προκαλείτε ζημιά στο κύκλωμα ψυκτικού μέσου.

ΠΡΟΕΙΔΟΠΟΙΗΣΗ: Μην χρησιμοποιείτε ηλεκτρικές συσκευές μέσα στα διαμερίσματα αποθήκευσης τροφίμων της συσκευής, εκτός αν είναι του τύπου που συνιστά ο κατασκευαστής.

ΠΡΟΕΙΔΟΠΟΙΗΣΗ: Παρακαλείστε να απορρίψετε το ψυγείο σύμφωνα με τους τοπικούς κανονισμούς σχετικά με την διάθεση της συσκευής λόγω του εύφλεκτου αερίου εμφύσησης και του ψυκτικού μέσου.

ΠΡΟΕΙΔΟΠΟΙΗΣΗ: Κατά την τοποθέτηση της συσκευής, βεβαιωθείτε ότι το καλώδιο τροφοδοσίας δεν έχει παγιδευτεί ή έχει υποστεί ζημιά.

ΠΡΟΕΙΔΟΠΟΙΗΣΗ: Μην τοποθετείτε πολλές φορητές πρίζες ή φορητές παροχές τροφοδοσίας στο πίσω μέρος της συσκευής.

ΠΡΟΕΙΔΟΠΟΙΗΣΗ: Για την αποφυγή κινδύνου λόγω αστάθειας της συσκευής, πρέπει να στερεωθεί σύμφωνα με τις οδηγίες.

ΠΡΟΕΙΔΟΠΟΙΗΣΗ: Συνδέστε μόνο σε φορητό τροφοδοτικό (κατάλληλο για μηχανή παρασκευής πάγου).

Μην χρησιμοποιείτε καλώδια προέκτασης ή μη γειωμένους αντάπτορες (δύο ακίδων).

ΚΙΝΔΥΝΟΣ: Κίνδυνος παγίδευσης παιδιών. Πριν πετάξετε το παλιό ψυγείο ή τον καταψύκτη:

-Αφαιρέστε τις πόρτες.

-Αφήστε τα ράφια στη θέση τους, ώστε τα παιδιά να μην μπορούν να ανέβουν εύκολα μέσα.

Το ψυγείο πρέπει να αποσυνδεθεί από την πηγή τροφοδοσίας πριν επιχειρήσετε την εγκατάσταση εξαρτήματος.

Για πόρτες ή καπάκια που διαθέτουν κλειδαριές και κλειδιά, τα κλειδιά πρέπει να φυλάσσονται μακριά από παιδιά και όχι κοντά στην ψυκτική συσκευή, ώστε να αποτρέπεται το κλείδωμα των παιδιών μέσα.

Το ψυκτικό μέσο και το υλικό αφρισμού κυκλοπεντανίου που χρησιμοποιούνται για το ψυγείο είναι εύφλεκτα. Κατά συνέπεια, όταν το ψυγείο διαλύεται, πρέπει να απομακρύνεται από οποιαδήποτε πηγή φωτιάς και να παραλαμβάνεται από μια ειδική εταιρεία ανάκτησης με αντίστοιχη πιστοποίηση διαφορετική από την απόρριψη με καύση, έτσι ώστε να αποφευχθεί η πρόκληση βλάβης στο περιβάλλον ή οποιασδήποτε άλλης βλάβης.

Κατά το Πρότυπο EN: Αυτή η συσκευή μπορεί να χρησιμοποιηθεί από παιδιά ηλικίας από 8 ετών και άνω και άτομα με μειωμένες σωματικές, αισθητηριακές ή διανοητικές ικανότητες ή έλλειψη εμπειρίας και γνώσης, εάν έχουν επίβλεψη ή οδηγίες σχετικά με τη χρήση της συσκευής με ασφαλή τρόπο και κατανοούν τους εμπλεκόμενους κινδύνους. Τα παιδιά δεν πρέπει να παίζουν με τη συσκευή. Ο καθαρισμός και η συντήρηση του χρήστη δεν πρέπει να πραγματοποιούνται από παιδιά χωρίς επίβλεψη. Τα παιδιά ηλικίας από 3 έως 8 ετών επιτρέπεται να φορτώνουν και να εκφορτώνονται ψυκτικές συσκευές.

Οι οδηγίες περιλαμβάνουν την ουσία των ακόλουθων: Για να αποφύγετε τη μόλυνση των τροφίμων, τηρήστε τις παρακάτω οδηγίες:

- Το άνοιγμα της πόρτας για μεγάλες χρονικές περιόδους μπορεί να προκαλέσει σημαντική αύξηση της θερμοκρασίας στα διαμερίσματα της συσκευής.
- Καθαρίστε τακτικά τις επιφάνειες που μπορούν να έρθουν σε επαφή με τα τρόφιμα και τα προσβάσιμα συστήματα αποστράγγισης.
- Καθαρίστε τις δεξαμενές νερού εάν δεν έχουν χρησιμοποιηθεί για 48 ώρες. Ξεπλύνετε το σύστημα παροχής νερού που είναι συνδεδεμένο με παροχή νερού εάν δεν έχει τραβηχτεί νερό για 5 ημέρες. (σημείωση 1)
- Αποθηκεύστε το ωμό κρέας και τα ψάρια σε κατάλληλα δοχεία στο ψυγείο, έτσι ώστε να μην έρχονται σε επαφή ή να μην στάζουν σε άλλα τρόφιμα.
- Τα τμήματα αποθήκευσης κατεψυγμένων τροφίμων δύο αστέρων (***) είναι κατάλληλα για την αποθήκευση προ-καταψυγμένων τροφίμων, την αποθήκευση ή την παρασκευή παγωτού και την παρασκευή παγοκύβων. (σημείωση 2)
- Τα διαμερίσματα ενός (*)-, δύο (**)-και τριών (***) αστέρων δεν είναι κατάλληλα για την κατάψυξη νωπών τροφίμων. (σημείωση 3)
- Αν η συσκευή είναι ανοικτή για μεγάλο χρονικό διάστημα, απενεργοποιήστε, ξεπαγώστε, καθαρίστε, στεγνώστε και αφήστε την πόρτα ανοικτή για να αποφύγετε την ανάπτυξη μούχλας μέσα στη συσκευή.

Σημείωση: Παρακαλείστε να επιβεβαιώσετε αν ισχύει ανάλογα με το είδος των διαμερισμάτων της συσκευής σας.

Αυτή η ψυκτική συσκευή δεν προορίζεται για χρήση ως ενσωματωμένη συσκευή.

Οποιαδήποτε αντικατάσταση ή συντήρηση των λαμπτήρων LED προορίζεται να γίνει από τον κατασκευαστή, τον αντιπρόσωπο σέρβις ή από παρόμοιο εξειδικευμένο άτομο (βλ. κεφάλαιο 2.4 για αντικατάσταση λαμπτήρων)

1.2 Σημασία των συμβόλων προειδοποίησης ασφαλείας



Σύμβολο απαγόρευσης

Αυτά τα σύμβολα υποδεικνύουν απαγορεύσεις. Εάν δεν ακολουθηθούν οι συγκεκριμένες οδηγίες μπορεί να προκληθεί βλάβη της μονάδας ή τραυματισμός του χρήστη.



Σύμβολο προειδοποίησης

Αυτά τα σύμβολα υποδεικνύουν πως πρέπει να ακολουθηθούν οι συγκεκριμένες οδηγίες παράλληλα με τις οδηγίες λειτουργίας. Εάν δεν ακολουθηθούν οι συγκεκριμένες οδηγίες μπορεί να προκληθεί βλάβη στη μονάδα ή τραυματισμός του χρήστη.



Σημείωση σύμβολο

Αυτά τα σύμβολα υποδεικνύουν οδηγίες στις οποίες πρέπει να δοθεί ιδιαίτερη προσοχή. Σε αντίθετη περίπτωση μπορεί να προκληθούν τραυματισμοί ή βλάβη στη μονάδα.

Αυτό το εγχειρίδιο περιέχει πολλές σημαντικές πληροφορίες για την ασφάλεια, οι οποίες πρέπει να τηρούνται από τους χρήστες.

1.3 Οδηγίες ασφαλείας σχετικά με το ρεύμα

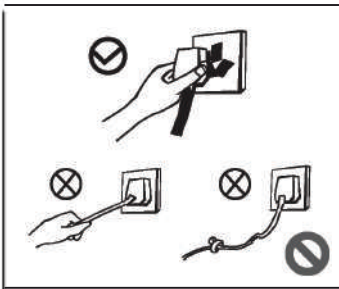

- Όταν θέλετε να αφαιρέσετε το φις από τη πρίζα μην τραβάτε το καλώδιο. Πιάστε σφιχτά το φις και αφαιρέστε το από την πρίζα.
- Για την ασφαλή λειτουργία βεβαιωθείτε πως δεν υπάρχει φθορά στο καλώδιο ή στην πρίζα.
- Ένα φθαρμένο καλώδιο πρέπει να αντικατασταθεί από εξειδικευμένο προσωπικό.

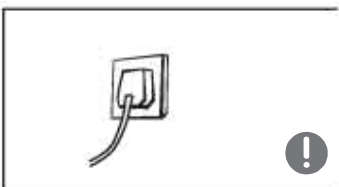

- Το φις του καλωδίου πρέπει να είναι σφιχτά τοποθετημένο στην πρίζα, αλλιώς μπορεί να προκληθεί πυρκαγιά. Βεβαιωθείτε πως η πρίζα είναι σωστά γειωμένη.



- Κλείστε τη βάνα αερίου και ανοίξτε πόρτες και παράθυρα σε περίπτωση διαρροής αερίου ή άλλων ευφλεκτων αερίων. Μην βγάζετε από την πρίζα τον καταψύκτη ή άλλες συσκευές διότι μια σπίθα μπορεί να προκαλέσει φωτιά.

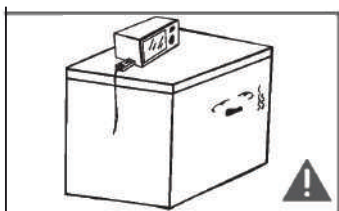

- Μην τοποθετείτε μαγειρικά σκεύη, φούρνους μικροκυμάτων ή άλλες συσκευές πάνω στον καταψύκτη. Μην τοποθετείτε ηλεκτρικές συσκευές σε αποθήκη τροφίμων.

1.4 Οδηγίες ασφαλείας σχετικά με τη χρήση

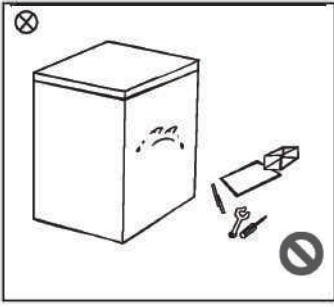

- Οποιαδήποτε επισκευή ή αλλαγή από εξειδικευμένο προσωπικό δεν απαγορεύεται. Απαγορεύεται η φθορά των ψυκτικών σωληνώσεων και οποιαδήποτε επισκευή ή συντήρηση πρέπει να γίνεται από εξειδικευμένο προσωπικό.
- Φθαρμένο καλώδιο τροφοδοσίας πρέπει να αντικαθίσταται από τον κατασκευαστή ή εξειδικευμένο προσωπικό για την αποφυγή τραυματισμών.

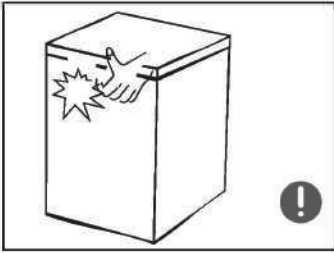

- Τα διάκενα ανάμεσα στην πόρτα και το σώμα του καταψύκτη είναι πολύ μικρά. Επομένως μην τοποθετείτε τα χέρια σας σε αυτές τις περιοχές για να μην παγιδευτούν τα δάχτυλά σας. Μην κλείνετε απότομα την πόρτα του καταψύκτη, μπορεί να αποσυναρμολογηθούν εξαρτήματα.
- Μην ανοίγετε τρόφιμα ή συσκευασίες μέσα στον θάλαμο του καταψύκτη όταν αυτός λειτουργεί.

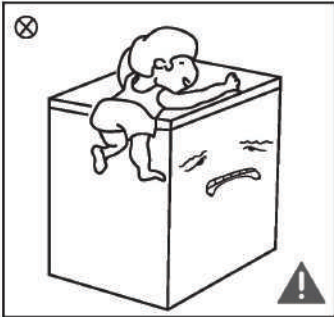

- Μην επιτρέπετε στα παιδιά να ανεβαίνουν ή να μπάνουν μέσα στον καταψύκτη. Υπάρχει κίνδυνος να κλειδωθούν μέσα ή να πέσουν από τον καταψύκτη.
- Μην ρίχνετε νερό στον καταψύκτη και μην τον τοποθετείτε σε μέρη με υψηλή υγρασία, διότι υπάρχει κίνδυνος φθοράς της ηλεκτρικής μόνωσης του καταψύκτη.

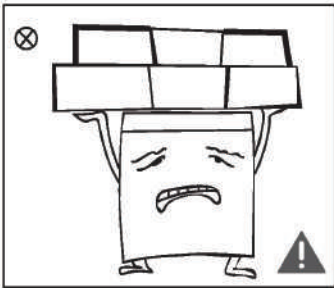

- Μην τοποθετείτε βαριά αντικείμενα πάνω τον καταψύκτη, διότι υπάρχει κίνδυνος πτώσης κατά το κλείσιμο της πόρτας και τραυματισμού.
- Να αφαιρείτε το καλώδιο από την πρίζα σε περίπτωση διακοπής ρεύματος ή κατά τον καθαρισμό του καταψύκτη. Μην επανασυνδέετε τον καταψύκτη στην πρίζα αν δεν παρέλθουν τουλάχιστον 5 λεπτά, για την αποφυγή βλάβης του συμπιεστή.

1.5 Οδηγίες ασφαλείας σχετικά με την τοποθέτηση αντικειμένων

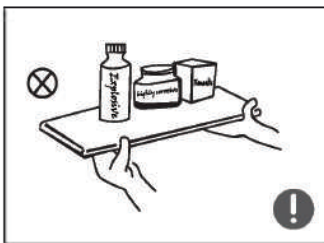

- Μην τοποθετείτε εύφλεκτα, εκρηκτικά, ασταθή και διαβρωτικά αντικείμενα μέσα στον καταψύκτη, για την αποφυγή βλάβης του καταψύκτη ή πυρκαγιάς.
- Μην τοποθετείτε εύφλεκτα υλικά κοντά στον καταψύκτη, για την αποφυγή πυρκαγιάς.

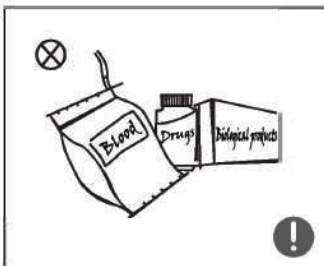

- Αυτό το προϊόν είναι οικιακός καταψύκτης και πρέπει να χρησιμοποιείται μόνο για την αποθήκευση τροφίμων. Σύμφωνα με τους εθνικούς κανονισμούς οι οικιακοί καταψύκτες δεν πρέπει να χρησιμοποιούνται για άλλους σκοπούς όπως αποθήκευση αίματος, φαρμάκων ή βιολογικών προϊόντων.

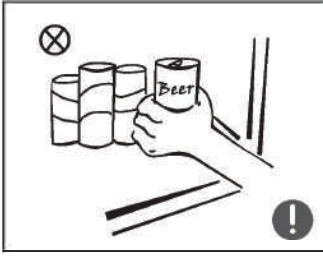

- Μην τοποθετείτε στον καταψύκτη υγρά σφραγισμένα ή σε μπουκάλια, όπως μπύρες και αναψυκτικά, για την αποφυγή σπασίματος ή άλλων απωλειών.

1.6 Προειδοποιήσεις για την ενέργεια

- 1) Ο καταψύκτης μπορεί να μην λειτουργεί με συνέπεια όταν τοποθετείται για εκτεταμένο χρονικό διάστημα στα κατώτερα όρια θερμοκρασιών ψύχους, από τα οποία έχει σχεδιαστεί να λειτουργεί.
- 2) Τα αφρώδη ποτά δεν πρέπει να αποθηκεύονται στα διαμερίσματα των τροφίμων ή σε διαμερίσματα των χαμηλών θερμοκρασιών. Ορισμένα προϊόντα όπως οι γρανίτες δεν πρέπει να καταναλώνονται πολύ παγωμένα.
- 3) Είναι ανάγκη να μην υπερβαίνεται ο συνιστώμενος χρόνος αποθήκευσης από τους παρασκευαστές τροφίμων για κάθε είδους τρόφιμο και ιδίως για τρόφιμα ταχείας κατάψυξης ή κατεψυγμένα τρόφιμα.
- 4) Λαμβάνετε τις αναγκαίες προφυλάξεις για να εμποδίσετε μία αναίτια αύξηση στην θερμοκρασία των κατεψυγμένων τροφίμων κατά την απόψυξη της συσκευής, όπως το τύλιγμα του κατεψυγμένου φαγητού με πολλές στρώσεις εφημερίδων.
- 5) Η αύξηση στην θερμοκρασία των κατεψυγμένων τροφίμων κατά τη διάρκεια χειροκίνητης απόψυξης, της συντήρησης και του καθαρισμού μπορεί να μειώσει τον χρόνο ζωής στην αποθήκευση των τροφίμων.
- 6) Για τις πόρτες και τα καπάκια που κλειδώνουν, πρέπει τα κλειδιά να φυλάσσονται μακριά από παιδιά και όχι κοντά στον καταψύκτη, έτσι ώστε να αποτραπεί πιθανό κλείδωμά τους εντός της συσκευής.

1.7 Οδηγίες ασφαλείας σχετικά με την απόρριψη της συσκευής

ο καταψύκτης περιέχει R600a ψυκτικό υγρό και υλικά τα οποία είναι εύφλεκτα. Οι καταψύκτες που είναι προς απόρριψη δεν πρέπει να βρίσκονται κοντά σε πηγές θερμότητας.

Παρακαλούμε μεταφέρετε τον καταψύκτη σε ειδικούς οργανισμούς ανακύκλωσης για την αποφυγή καταστροφής του περιβάλλοντος.

Αφαιρέστε την πόρτα και τα ράφια του καταψύκτη και τοποθετήστε τον σε κατάλληλο μέρος ώστε να αποφευχθούν πιθανοί τραυματισμοί παιδιών τα οποία μπορεί να παίζουν με τον καταψύκτη.

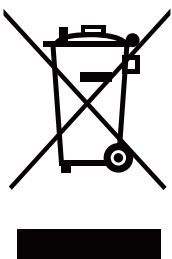

Σωστή απόρριψη του προϊόντος:

Το σύμβολο αυτό υποδεικνύει ότι το προϊόν αυτό δεν πρέπει να απορριφθεί με άλλα οικιακά απορρίμματα. Για να εμποδίσετε πιθανή μόλυνση στο περιβάλλον ή στην ανθρώπινη υγεία από μη ελεγχόμενη διαχείριση απορριμμάτων, ανακυκλώστε υπεύθυνα, προωθώντας την βιώσιμη επαναχρησιμοποίηση των υλικών της συσκευής. Για να επιστρέψετε την χρησιμοποιημένη συσκευή σας, παρακαλώ χρησιμοποιείτε τις τοπικά ενδεδειγμένες μεθόδους επιστροφής και συλλογής ή επικοινωνήστε με τον πωλητή από τον οποίο αγοράσατε την συσκευή. Μπορεί να λάβει και να ανακυκλώσει το προϊόν με περιβαλλοντικά ασφαλή μέθοδο.

2. Σωστή χρήση του καταψύκτη

2.1 Περιγραφή Εξαρτημάτων

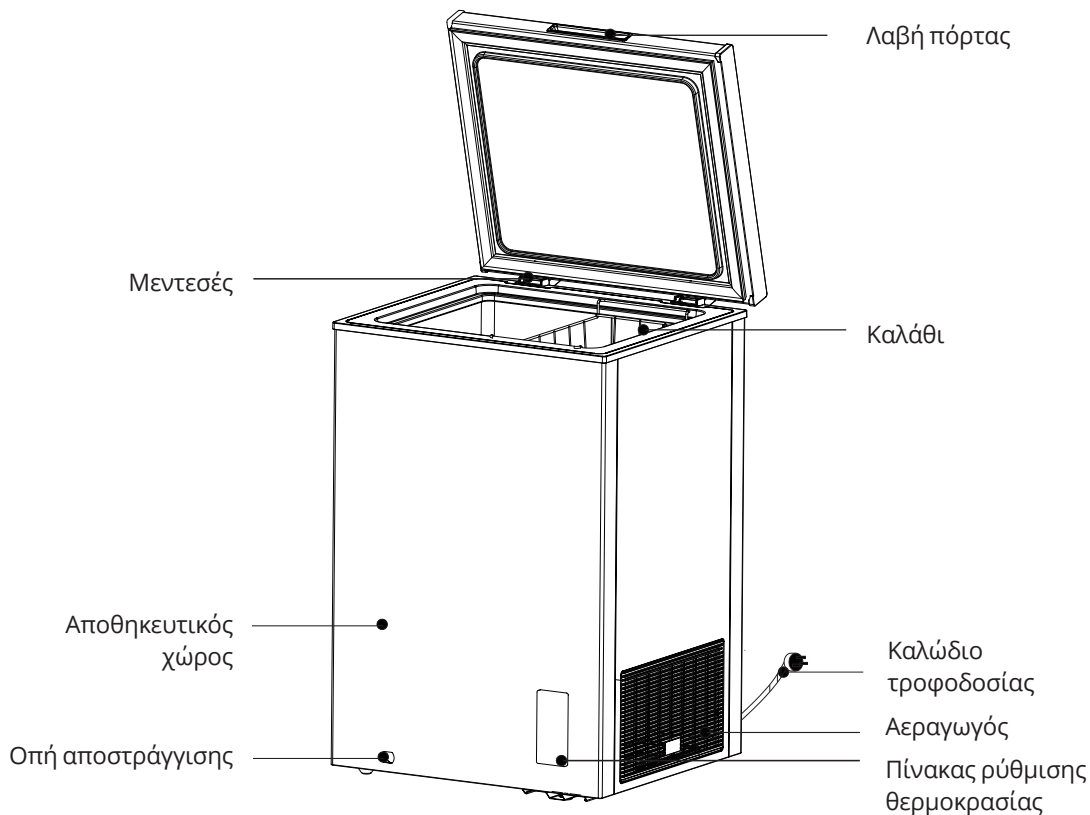

(Η παραπάνω εικόνα είναι ενδεικτική. Η πραγματική διαμόρφωση των εξαρτημάτων μπορεί να διαφέρει στο φυσικό προϊόν)

- Η χαμηλή θερμοκρασία του καταψύκτη μπορεί να διατηρήσει φρέσκα τα τρόφιμα για αρκετό χρονικό διάστημα και χρησιμοποιείται κυρίως για την αποθήκευση κατεψυγμένων τροφίμων και για πάγο.
- Ο καταψύκτης είναι κατάλληλος για την αποθήκευση κρέατος, ψαριών, γαρίδων, ζυμαρικών, ρυζιού και άλλων τροφίμων που δεν θα καταναλωθούν σε σύντομο χρονικό διάστημα. Μην αποθηκεύετε υγρά σε εμφιαλωμένα ή κλειστά δοχεία, όπως εμφιαλωμένες μπύρες, ποτά κ.λπ.
- Το κρέας καλό θα είναι να το χωρίζετε σε μικρές μερίδες για ευκολότερη πρόσβαση. Θα πρέπει να σημειωθεί πως τα τρόφιμα θα πρέπει να καταναλωθούν πριν την ημερομηνία λήξης.
- Η ταχύτητα κατάψυξης του προϊόντος σχετίζεται με την ποσότητα αποθήκευσης των τροφίμων και τη θερμοκρασία περιβάλλοντος. Εάν τοποθετηθεί μεγάλη ποσότητα φαγητού σε κανονική θερμοκρασία ταυτόχρονα, ο θερμοστάτης πρέπει να ρυθμιστεί στη μέγιστη ταχύτητα 24 ώρες νωρίτερα ή να προετοιμαστεί ο πάγος για αποθήκευση στο ψυγείο και τα μεγάλα τρόφιμα να χωριστούν σε μερίδες, διαφορετικά το μεγάλο μέγεθος ή η ποσότητα του φαγητού δεν μπορεί να καταψυχθεί τοπικά και το φαγητό μπορεί να αλλοιωθεί.

Ειδοποίηση:

Μετά από μακρά χρήση του καταψύκτη, πιθανή φθορά του μεντεσέ, μπορεί να προκαλέσει θόρυβο κατά το άνοιγμα και το κλείσιμο της πόρτας, καθιστώντας τον μεντεσέ να χρήζει επισκευής. Συνιστάται η λίπανση του μεντεσέ (γρασάρισμα) κατά την τακτική του συντήρησης, καθώς έτσι μπορούν να εξαλειφθούν αποτελεσματικά οι θόρυβοι και να επεκταθεί η διάρκεια ζωής του μέχρι την επισκευή.

2.2 Πίνακας ρύθμισης θερμοκρασίας

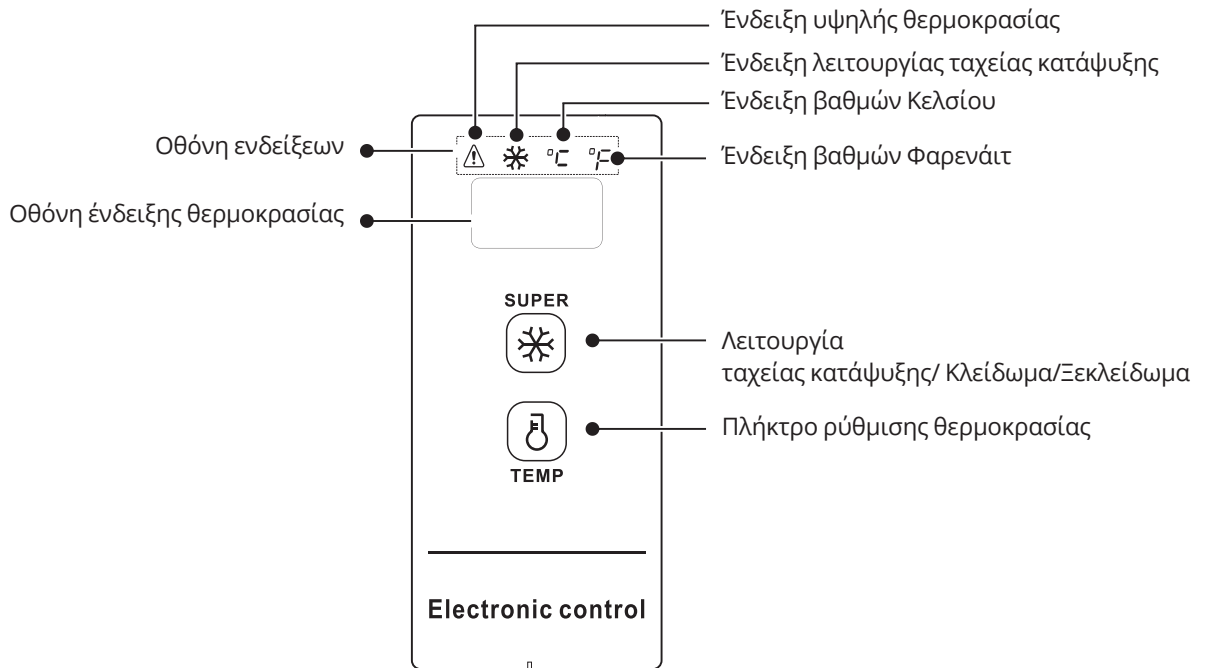

(Η παραπάνω εικόνα είναι ενδεικτική. Η πραγματική διαμόρφωση των εξαρτημάτων μπορεί να διαφέρει στο φυσικό προϊόν)

Οθόνη ενδείξεων

- Κατά την εκκίνηση, η οθόνη ενδείξεων θα ανάψει για 3s και στη συνέχεια θα επιστρέψει σε κανονική λειτουργία, δείχνοντας την ένδειξη -18°C
- Κατά τη διάρκεια της κανονικής λειτουργίας η οθόνη δείχνει τη θερμοκρασία ή τη κατάσταση λειτουργίας. Σε περίπτωση βλάβης η οθόνη δείχνει τον αντίστοιχο κωδικό της βλάβης.
- Λειτουργία εξοικονόμησης (sleep mode): η λειτουργία εξοικονόμησης θα ενεργοποιηθεί αυτόματα με την εκκίνηση της συσκευής. Η επιλογή της θερμοκρασίας θα εμφανίζεται πάντα στην οθόνη και μετά το πέρας 30 δευτερολέπτων η οθόνη θα σβήσει.

Η λειτουργία εξοικονόμησης μπορεί να ενεργοποιηθεί/απενεργοποιηθεί με τον εξής τρόπο:

Πιέζοντας τα πλήκτρα " ⏸ " & " ❄ " για 5s θα εμφανιστεί στην οθόνη η ένδειξη "ON" και θα ενεργοποιηθεί η λειτουργία.

Πιέζοντας ξανά τα πλήκτρα " ⏸ " & " ❄ " για 5s θα εμφανιστεί στην οθόνη η ένδειξη "OF" και θα απενεργοποιηθεί η λειτουργία.

Έλεγχος της λειτουργίας:

Όταν η λειτουργία εξοικονόμησης είναι ενεργοποιημένη, η οθόνη θα παραμείνει αναμμένη μετά την επιλογή της θερμοκρασίας για 30s και έπειτα θα σβήσει. Όταν η λειτουργία εξοικονόμησης είναι απενεργοποιημένη, η οθόνη θα παραμείνει πάντα ενεργοποιημένη.

Κλείδωμα/ Ξεκλείδωμα

Κατά την εκκίνηση, η συσκευή βρίσκεται ήδη σε κατάσταση κλειδώματος πλήκτρων. Είναι απαραίτητο το ξεκλείδωμα των πλήκτρων για τη σωστή λειτουργία.

- Κλείδωμα: πιέστε το πλήκτρο " ❄ " συνεχόμενα για 3s, η οθόνη θα αναβοσβήσει μια φορά και θα επιστρέψει σε κανονική λειτουργία.
- Ξεκλείδωμα: πιέστε το πλήκτρο " ❄ " συνεχόμενα για 3s, η οθόνη θα αναβοσβήσει μια φορά και θα επιστρέψει το πάτημα των πλήκτρων.

ΣΗΜΕΙΩΣΗ: Όλες οι παραπάνω λειτουργίες μπορούν να εκτελεστούν όταν η λειτουργία κλειδώματος ΔΕΝ είναι ενεργοποιημένη.

Αλλαγή μονάδας θερμοκρασίας (βαθμοί Κελσίου και Φαρενάιτ)

Πιέστε συνεχόμενα για 3s το πλήκτρο " * " για να αλλάξετε τη μονάδα ένδειξης της θερμοκρασίας.

Ρύθμιση θερμοκρασίας

Για ρυθμίσεις έως **-30°C/-22°F** προτείνεται η θερμοκρασία του περιβάλλοντος να είναι ίση ή μικρότερη των 25°C/77°F

Πιέστε το πλήκτρο ρύθμισης θερμοκρασίας " ⏻ " και η οθόνη θα εμφανίσει τη θερμοκρασία που έχετε επιλέξει. Πιέζοντας κάθε φορά το ίδιο πλήκτρο η επιλογή της θερμοκρασίας θα αλλάζει κατά 1°C.

Η θερμοκρασία επιλέγεται σύμφωνα με τη παρακάτω σειρά στους βαθμούς Κελσίου:

→10°C → 9°C → 8°C → → 1°C → 0°C → -1°C → → -28°C → -29°C → -30°C

Η θερμοκρασία επιλέγεται σύμφωνα με τη παρακάτω σειρά στους βαθμούς Φαρενάιτ:

→50°F → 49°F → 48°F → → 33°F → 32°F → 31°F → → -20°F → -21°F → -22°F

Λειτουργία ταχείας κατάψυξης

Ενεργοποίηση της λειτουργίας:

Πιέστε το πλήκτρο " * " και η ένδειξη της ταχείας κατάψυξης θα εμφανιστεί στην οθόνη

Όταν η μονάδα θερμοκρασίας είναι οι βαθμοί Κελσίου, η ρύθμιση θερμοκρασίας θα είναι στους -30°C και η ένδειξη °C θα εμφανιστεί στην οθόνη. Ο συμπιεστής θα λειτουργεί αυτόματα.

Όταν η μονάδα θερμοκρασίας είναι οι βαθμοί Φαρενάιτ, η ρύθμιση θερμοκρασίας θα είναι στους -22°F και η ένδειξη °F θα εμφανιστεί στην οθόνη. Ο συμπιεστής θα λειτουργεί αυτόματα.

Απενεργοποίηση της λειτουργίας:

Πιέστε το πλήκτρο " * " ενώ η λειτουργία είναι ενεργοποιημένη, για την ακύρωση της.

Σε περίπτωση που η λειτουργία ταχείας κατάψυξης είναι ενεργοποιημένη για 24 συνεχόμενες ώρες, με τη συμπλήρωση των 24 ωρών θα τερματιστεί αυτόματα.

Σε περίπτωση που ο αισθητήρας θερμοκρασίας εμφανίσει πρόβλημα, θα απενεργοποιηθεί η λειτουργία. Η λειτουργία θα είναι ενεργοποιημένη μετά από απότομη διακοπή ρεύματος και αυτόματη επανεκκίνηση της συσκευής.

Συναγερμός υψηλής θερμοκρασίας

Η ένδειξη " ⚠ " θα ανάψει σε περίπτωση που η θερμοκρασία στο εσωτερικό είναι υψηλή.

Λειτουργία μνήμης

Ο καταψύκτης έχει λειτουργία μνήμης σε περίπτωση διακοπής ρεύματος. Όταν το ρεύμα επανέλθει ο καταψύκτης θα λειτουργεί σύμφωνα με τις ρυθμίσεις που είχε πριν τη διακοπή ρεύματος.

Κωδικοί βλάβης

Όταν υπάρχει βλάβη στη συσκευή, στην οθόνη θα εμφανίζεται ο αντίστοιχος κωδικός βλάβης

Κωδικός βλάβης	E2
Περιγραφή	Βλάβη αισθητήρα θερμοκρασίας

2.3 Τοποθέτηση

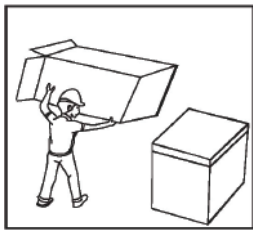

- Πριν χρησιμοποιήσετε τον καταψύκτη, αφαιρέστε όλα τα υλικά συσκευασίας συμπεριλαμβανομένων των βάσεων και των ταινιών που βρίσκονται στο εσωτερικό του καταψύκτη. Αφαιρέστε το προστατευτικό φιλμ από την πόρτα και το σώμα του καταψύκτη.

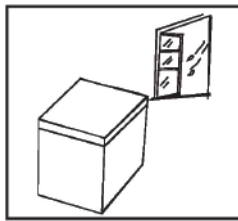

- Ο καταψύκτης θα πρέπει να τοποθετηθεί σε έναν χώρο με καλό εξαερισμό και σε επίπεδο έδαφος.

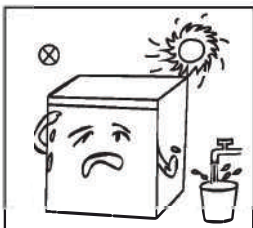

- Βεβαιωθείτε πως δεν βρίσκεται κοντά σε πηγές θερμότητας και αποφύγετε την απευθείας ηλιακή ακτινοβολία. Μην τοποθετείτε τον καταψύκτη σε μέρος με υψηλή υγρασία, για την αποφυγή εμφάνισης σκουριάς ή φθοράς της μόνωσης.

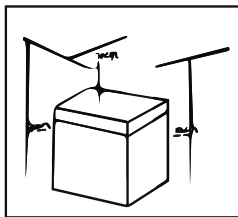

- Η απόσταση από το πάνω μέρος του καταψύκτη πρέπει να είναι μεγαλύτερη από 70cm και οι αποστάσεις στο πλάι και πίσω πρέπει να είναι μεγαλύτερες από 20cm για ευκολότερη χρήση της πόρτας και ευκολότερης μετάδοσης θερμότητας.
- Καθαρίστε το εσωτερικό του καταψύκτη με ένα βρεγμένο πανί (προσθέστε σε ζεστό νερό μικρή ποσότητα απορρυπαντικού για τον καθαρισμό και έπειτα χρησιμοποιήστε καθαρό νερό)

2.4 Εκκίνηση

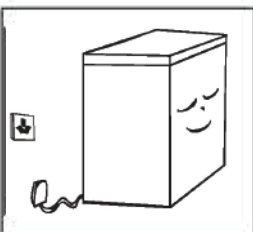

- Ανοίξτε το καπάκι στο πλάι της συσκευής.
- Απελευθερώστε το καλώδιο και κλείστε και πάλι το καπάκι.
- Πριν την πρώτη εκκίνηση περιμένετε μισή ώρα και μετά συνδέστε την παροχή ρεύματος.
- Πριν τοποθετήσετε φρέσκα ή κατεψυγμένα τρόφιμα θα πρέπει ο καταψύκτης να είναι σε λειτουργία 2 με 3 ώρες και το καλοκαίρι, λόγω του ότι η θερμοκρασία περιβάλλοντος είναι υψηλότερη, 4 ώρες.

2.5 Συμβουλές εξοικονόμησης ενέργειας

- Η συσκευή πρέπει να τοποθετείται στην πιο δροσερή περιοχή του δωματίου, μακριά από συσκευές που εκλύουν θερμότητα ή άλλες εστίες θερμότητας και να μην βρίσκεται σε απευθείας έκθεση στον ήλιο.
- Αφήστε τα καυτά τρόφιμα να κρυώσουν στην θερμοκρασία του δωματίου πριν τα τοποθετήσετε εντός της συσκευής. Το παραγέμισμα του καταψύκτη εξαναγκάζει τον συμπιεστή της συσκευής να δουλεύει περισσότερο. Τρόφιμα τα οποία καταψύχονται αργά μπορεί να αλλοιωθούν ή να χαλάσουν.
- Βεβαιωθείτε ότι τυλίξατε τα τρόφιμα κατάλληλα, και ότι τα δοχεία τους είναι στεγνά πριν τα τοποθετήσετε εντός του καταψύκτη. Αυτή η ενέργεια μειώνει σημαντικά την δημιουργία πάγου εντός της συσκευής.
- Ο αποθηκευτικός κάδος της συσκευής δεν πρέπει να καλύπτεται με αλουμινόχαρτο, χαρτοπετσέτες ή κέρνιο χαρτί. Οι επιστρώσεις παρεμβαίνουν στην κυκλοφορία του κρύου αέρα, κάνοντας την συσκευή να δουλεύει λιγότερο αποτελεσματικά.
- Προτείνεται η οργάνωση των τροφίμων με ετικέτες, ώστε να μειωθεί το συχνό άνοιγμα της πόρτας του καταψύκτη και η παρατεταμένη έρευνα στο περιεχόμενό του. Αδειάστε όσα περισσότερα είδη χρειάζοσαστε μία φορά, και κλείστε την πόρτα το συντομότερο δυνατόν.

3. Συντήρηση του καταψύκτη

3.1 Γενικός καθαρισμός

- Οι σκόνες πίσω από το ψυγείο και στο έδαφος πρέπει να καθαρίζονται έγκαιρα για να βελτιωθεί το αποτέλεσμα ψύξης και η εξοικονόμηση ενέργειας.
- Ελέγχετε τακτικά το λάστιχο της πόρτας για να βεβαιωθείτε ότι δεν υπάρχουν υπολείμματα. Καθαρίστε το λάστιχο της πόρτας με ένα μαλακό πανί, βρεγμένο με σαπουνόνερο ή με αραιωμένο απορρυπαντικό.
- Το εσωτερικό του ψυγείου θα πρέπει να καθαρίζεται τακτικά για να αποφεύγεται η οσμή.
- Απενεργοποιήστε την παροχή ρεύματος πριν καθαρίσετε το εσωτερικό, αφαιρέστε όλα τα τρόφιμα, ποτά, ράφια, συρτάρια κλπ.
- Χρησιμοποιήστε ένα μαλακό πανί ή σφουγγάρι για να καθαρίσετε το εσωτερικό του ψυγείου, με δύο κουταλιές της σούπας μαγειρική σόδα και ένα τέταρτο του λίτρου ζεστό νερό. Κατόπιν ξεπλύνετε με νερό και σκουπίστε. Μετά τον καθαρισμό, ανοίξτε την πόρτα και αφήστε το να στεγνώσει φυσικά πριν το ενεργοποιήσετε.
- Για περιοχές που είναι δύσκολο να καθαριστούν στο ψυγείο (όπως στενά σημεία, κενά ή γωνίες), συνιστάται να τα σκουπίζετε τακτικά με ένα μαλακό πανί, μαλακή βούρτσα κλπ. Και όταν χρειάζεται, σε συνδυασμό με ορισμένα βοηθητικά εργαλεία (όπως λεπτά στικ) για να διασφαλιστεί ότι δεν συσσωρεύονται μολυσματικές ουσίες ή βακτήρια σε αυτές τις περιοχές.
- Μην χρησιμοποιείτε σαπούνι, απορρυπαντικό, σκόνη καθαρισμού, καθαριστικό ψεκασμού κλπ., καθώς αυτά μπορεί να προκαλέσουν οσμές στο εσωτερικό του ψυγείου ή μόλυνση των τροφίμων.
- Καθαρίστε το καλάθι με ένα μαλακό πανί βρεγμένο με σαπουνόνερο ή αραιωμένο απορρυπαντικό. Σκουπίστε το με ένα στεγνό μαλακό πανί ή αφήστε το να στεγνώσει φυσικά.
- Σκουπίστε την εξωτερική επιφάνεια του ψυγείου με ένα μαλακό πανί, βρεγμένο με σαπουνόνερο, απορρυπαντικό κ.λπ., και στη συνέχεια σκουπίστε.
- Μην χρησιμοποιείτε σκληρές βούρτσες, σύρμα, συρματινές βούρτσες, λειαντικά (όπως οδοντόκρεμες), οργανικούς διαλύτες (όπως αλκοόλη, ακετόνη, λάδι μπανάνας κλπ.), βραστό νερό, όξινα ή αλκαλικά διαλύματα, τα οποία μπορεί να προκαλέσουν φθορά στην επιφάνεια και το εσωτερικό του ψυγείου. Το βραστό νερό και οι οργανικοί διαλύτες όπως το βενζόλιο μπορεί να παραμορφώσουν ή να προκαλέσουν φθορά στα πλαστικά μέρη.
- Μην ξεπλένετε απευθείας με νερό ή άλλα υγρά κατά τη διάρκεια του καθαρισμού, για να αποφύγετε βραχυκύκλωμα ή φθορά στην ηλεκτρική μόνωση.



! Αφαιρέστε το καταψύκτη από τη παροχή ρεύματος πριν τη απόψυξη και το καθαρίσμα.

3.2 Απόψυξη

- Η απόψυξη του καταψύκτη γίνεται χειροκίνητα. Πριν την απόψυξη, αποσυνδέστε τον καταψύκτη από την παροχή ρεύματος και αφαιρέστε τα τρόφιμα και τα ράφια. Ανοίξτε τις οπές αποστράγγισης και εξόδου (και τοποθετήστε την λεκάνη αποχέτευσης συμπυκνωμάτων στις οπές εξόδου). Ο πάγος στο εσωτερικό θα λιώσει και σκουπίστε τον με ένα υγρό μαλακό πανί. Όταν μαλακώσει ο πάγος, μπορείτε να τον αφαιρέσετε με ειδικό εργαλείο για να επιταχύνετε την διαδικασία της απόψυξης.
- Πριν την απόψυξη, αφαιρέστε πρώτα τα τρόφιμα και τοποθετήστε τα σε δροσερό μέρος και έπειτα τα υπόλοιπα εξαρτήματα.

! Για την απόψυξη δεν πρέπει να χρησιμοποιηθούν μηχανικές συσκευές ή άλλα μέσα, εκτός από αυτά που ορίζει ο κατασκευαστής. Βεβαιωθείτε πως δεν δημιουργείται φθορά στο ψυκτικό κύκλωμα.

3.3 Τέλος χρήσης

Κατά τη διάρκεια διακοπής ρεύματος τα τρόφιμα μπορούν να διατηρηθούν για μερικές ώρες ακόμα και το καλοκαίρι. Να αποφεύγεται το συχνό άνοιγμα της πόρτας και την τοποθέτηση φρέσκων τροφίμων στον καταψύκτη.

Όταν ο καταψύκτης δεν θα χρησιμοποιηθεί για αρκετό χρονικό διάστημα, αποσυνδέστε τον από την παροχή ρεύματος, καθαρίστε τον και αφήστε ανοιχτή την πόρτα για την αποφυγή εμφάνισης άσχημων οσμών. Μην γυρνάτε ανάποδα, τοποθετείτε οριζόντια ή δημιουργείτε κραδασμούς στον καταψύκτη. Η γωνία μεταφοράς δεν πρέπει να είναι πάνω από 45 μοίρες. Κατά την μετακίνηση να κρατάτε την πόρτα.

! Όταν εκκινήσετε τον καταψύκτη, συστήνεται η συνεχής λειτουργία του. Μην μετακινείτε τον καταψύκτη υπό κανονικές συνθήκες, ώστε να μην επηρεαστεί η διάρκεια ζωής του.

4. Επίλυση προβλημάτων

Τα παρακάτω απλά θέματα μπορεί να επιλυθούν από τον χρήστη. Εάν το πρόβλημα παραμείνει επικοινωνήστε με τον προμηθευτή σας.

Ο καταψύκτης δεν λειτουργεί	Ελέγξτε εάν ο καταψύκτης είναι συνδεδεμένος με την παροχή ρεύματος. Χαμηλή τάση. Ελέγξτε ότι ο θερμοστάτης βρίσκεται εντός του εύρους λειτουργίας. Διακοπή ρεύματος ή ενεργοποίησης ασφάλειας στο κύκλωμα
Οσμές	Τα τρόφιμα με έντονη οσμή, θα πρέπει να τυλίγονται επαρκώς. Ελέγξτε μήπως υπάρχει χαλασμένο τρόφιμο. Ελέγξτε μήπως το εσωτερικό του καταψύκτη χρειάζεται καθαρισμό.
Ο συμπιεστής λειτουργεί για αρκετή ώρα	Κατά τη διάρκεια του καλοκαιριού είναι φυσιολογικό ο συμπιεστής να λειτουργεί περισσότερο λόγω της υψηλότερης θερμοκρασίας περιβάλλοντος. Μην τοποθετείτε πολλά τρόφιμα στον καταψύκτη. Μην τοποθετείτε στον καταψύκτη ζεστά τρόφιμα. Μην ανοίγετε συχνά την πόρτα του καταψύκτη. Έχει δημιουργηθεί παχύ στρώμα πάγου (χρειάζεται απόψυξη).
Η ενδεικτική λυχνία δεν ανάβει	Ελέγξτε εάν ο καταψύκτης είναι συνδεδεμένος με την παροχή ρεύματος ή αν η ενδεικτική λυχνία έχει καεί.
Η πόρτα του καταψύκτη δεν κλείνει σωστά.	Η πόρτα έχει φράξει από συσκευασίες τροφίμων. Υπάρχει υπερβολική ποσότητα τροφίμων. Ο καταψύκτης γέρνει.
Δυνατός θόρυβος	Ελέγξτε εάν τα τρόφιμα έχουν τοποθετηθεί σωστά. Ελέγξτε εάν ο καταψύκτης είναι σε επίπεδο έδαφος. Ελέγξτε αν τα επιμέρους εξαρτήματα έχουν τοποθετηθεί σωστά.
Ενδεχόμενη δυσκολία στο άνοιγμα της πόρτας	Η διαφορά πίεσης μεταξύ του εσωτερικού και του εξωτερικού του ψυγείου μπορεί να δημιουργήσει μια παροδική δυσκολία ανοίγματος της πόρτας. Αυτό είναι ένα φυσιολογικό φυσικό φαινόμενο και οφείλεται στην διαφορά θερμοκρασίας.

Συμβουλές

- Μπορεί να εκλύεται θερμότητα από τον καταψύκτη κατά τη λειτουργία ειδικά το καλοκαίρι. Οφείλεται στην εκπομπή θερμότητας του συμπυκνωτή και είναι φυσιολογικό.
- Συμπυκνώματα: Όταν υπάρχει υψηλή σχετική υγρασία μπορεί να εμφανιστούν συμπυκνώματα στην εξωτερική επιφάνεια και στην πόρτα. Είναι φυσιολογικό και μπορείτε απλά να τα απομακρύνετε με ένα στεγνό πανί.
- Ήχος ροής: Το ψυκτικό υγρό όταν ρέει στο ψυκτικό κύκλωμα παράγει έναν θόρυβο, ο οποίος είναι φυσιολογικός και δεν επηρεάζει την ψυκτική απόδοση.
- Κατά την ενεργοποίηση και απενεργοποίηση του συμπιεστή αλλά και κατά τη λειτουργία θα ακούγεται ένας συνεχόμενος ήχος.
- Ήχος κρότου: Η ηλεκτρομαγνητική βαλβίδα ή ο ηλεκτρικός διακόπτης παράγουν έναν ήχο σαν κρότο ο οποίος είναι φυσιολογικός και δεν επηρεάζει τη λειτουργία.

Ο ακόλουθος πίνακας παρουσιάζει την κλιματική ταξινόμηση και το αντίστοιχο περιβάλλον θερμοκρασίας:

Πίνακας 1 Κλιματικές Κλάσεις

Κλάση	Σύμβολο	Εύρος θερμοκρασίας περιβάλλοντος °C
Εκτεταμένη Εύκρατη	SN	+ 10 to + 32
Εύκρατη	N	+ 16 to + 32
Υποτροπική	ST	+ 16 to + 38
Τροπική	T	+ 16 to + 43

Εκτεταμένη εύκρατη: 'η συγκεκριμένη συσκευή ψύξης προορίζεται να χρησιμοποιείται σε θερμοκρασίες περιβάλλοντος μεγέθους από 10°C έως 32°C;

Εύκρατη: 'η συγκεκριμένη συσκευή ψύξης προορίζεται να χρησιμοποιείται σε θερμοκρασίες περιβάλλοντος μεγέθους από 16°C έως 32°C;

Υποτροπική: 'η συγκεκριμένη συσκευή ψύξης προορίζεται να χρησιμοποιείται σε θερμοκρασίες περιβάλλοντος μεγέθους από 16°C έως 38°C;

Τροπική: 'η συγκεκριμένη συσκευή ψύξης προορίζεται να χρησιμοποιείται σε θερμοκρασίες περιβάλλοντος μεγέθους από 16°C έως 43°C;

Τα παρακάτω αναφερόμενα στον πίνακα μπορούν να παραληφθούν από την Inventor:

Ανταλλακτικό	Προμηθευμένο από	Ελάχιστος χρόνος που απαιτείται για τη προμήθεια
Θερμοστάτες	Επαγγελματικό προσωπικό συντήρησης	Τουλάχιστον 7 έτη αφού το τελευταίο μοντέλο προβλήθηκε στην αγορά
Αισθητήρες θερμοκρασίας	Επαγγελματικό προσωπικό συντήρησης	Τουλάχιστον 7 έτη αφού το τελευταίο μοντέλο προβλήθηκε στην αγορά
Πλακέτες τυπωμένων κυκλωμάτων	Επαγγελματικό προσωπικό συντήρησης	Τουλάχιστον 7 έτη αφού το τελευταίο μοντέλο προβλήθηκε στην αγορά
Πηγές φωτός	Επαγγελματικό προσωπικό συντήρησης	Τουλάχιστον 7 έτη αφού το τελευταίο μοντέλο προβλήθηκε στην αγορά
Χειρολαβές πόρτας	Επαγγελματίες επισκευαστές και τελικούς χρήστες	Τουλάχιστον 7 έτη αφού το τελευταίο μοντέλο προβλήθηκε στην αγορά
Μεντεσέδες πόρτας	Επαγγελματίες επισκευαστές και τελικούς χρήστες	Τουλάχιστον 7 έτη αφού το τελευταίο μοντέλο προβλήθηκε στην αγορά
Δίσκοι	Επαγγελματίες επισκευαστές και τελικούς χρήστες	Τουλάχιστον 7 έτη αφού το τελευταίο μοντέλο προβλήθηκε στην αγορά
Καλάθια	Επαγγελματίες επισκευαστές και τελικούς χρήστες	Τουλάχιστον 7 έτη αφού το τελευταίο μοντέλο προβλήθηκε στην αγορά
Περιβλήματα πόρτας	Επαγγελματίες επισκευαστές και τελικούς χρήστες	Τουλάχιστον 7 έτη αφού το τελευταίο μοντέλο προβλήθηκε στην αγορά

Όλες οι εικόνες στο παρόν εγχειρίδιο εξυπηρετούν επεξηγηματικούς σκοπούς.

Το προϊόν που προμηθευτήκατε μπορεί να εμφανίζει ορισμένες διαφορές ως προς το σχήμα, ωστόσο οι λειτουργίες και τα χαρακτηριστικά παραμένουν ίδια.

Η εταιρεία δεν φέρει ευθύνη για τυχόν τυπογραφικά λάθη. Ο σχεδιασμός και οι προδιαγραφές του προϊόντος μπορεί να τροποποιηθούν χωρίς προηγούμενη ειδοποίηση με σκοπό τη βελτίωση των προϊόντων.

Για λεπτομέρειες, απευθυνθείτε στον κατασκευαστή στο 211 300 3300 ή στον αντιπρόσωπο. Τυχόν ενημερώσεις του εγχειρίδιου θα αναρτηθούν στην ιστοσελίδα του κατασκευαστή, παρακαλούμε να ελέγξετε για την πιο πρόσφατη έκδοση.



Υποβολή Εγγύησης

Ακολουθήστε τα παρακάτω σύντομα βήματα για να ενεργοποιήσετε την εγγύησή σας:

ΒΗΜΑ 1

Επισκεφθείτε την ιστοσελίδα μας μέσω του παρακάτω συνδέσμου:

<https://www.inventoraircondition.gr/egiisi-inventor>

ή σκανάροντας τον ακόλουθο κωδικό QR:

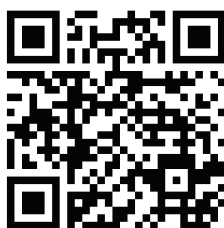

ΒΗΜΑ 2

Συμπληρώστε όλα τα απαραίτητα πεδία όπως ζητούνται στα "Στοιχεία ιδιοκτήτη" και "Στοιχεία μηχανήματος":

Για να ενεργοποιήσετε την εγγύηση, παρακαλούμε συμπληρώστε τα παρακάτω πεδία:

Στοιχεία ιδιοκτήτη	Στοιχεία μηχανήματος
Όνομα	Τύπος
Διεύθυνση*	Σειριακός αριθμός μηχανήματος*

ΒΗΜΑ 3

Πατήστε το κουμπί ΑΠΟΣΤΟΛΗ, στο κάτω μέρος της φόρμας υποβολής:

Διεύθυνση email*

Να εγγραφώ στο newsletter της Inventor

ΑΠΟΣΤΟΛΗ της αποδέχεστε τους όρους και τις προϋποθέσεις.

Μολις ολοκληρωθεί η υποβολή της εγγύησης θα λάβετε την επιβεβαίωση κατοχύρωσης στο email σας

ΒΗΜΑ 4

Θα λάβετε σχετικό mail επιβεβαίωσης στη διεύθυνση email που έχετε δηλώσει. Παρακαλούμε ελέγξτε και τον φάκελο με τα Ανεπιθύμητα εισερχόμενα.

ΒΗΜΑ 5

Έχετε υποβάλει επιτυχώς την εγγύηση του προϊόντος Inventor!

CUPRINS

1. Avertismente privind siguranta	29
1.1 Atentie.....	29
1.2 Simbolurile de avertizare explicate	31
1.3 Avertizari privind electricitatea	31
1.4 Avertizari privind folosirea.....	32
1.5 Avertizari privind plasarea produselor.....	32
1.6 Avertizari privind energia.....	33
1.7 Avertizari privind reciclarea	33
2. Utilizarea optima a congelatorului	34
2.1 Denumirea componentelor	34
2.2 Controlul temperaturii	35
2.3 Amplasarea	37
2.4 Start	37
2.5 Ponturi pentru a economisi energia	37
3. Intretinerea congelatorului	38
3.1 Curatarea integrala.....	38
3.2 Dezghetarea	38
3.3 Inutilizarea.....	38
4. Depanarea	39

Stimate client,

Va multumim pentru achizitionarea acestui congelator. Pentru a va asigura rezultate optime cu acesta, va rugam cititi cu atentie aceste instructiuni simple, prezentate in acest manual.

Va rugam asigurati-va ca ambalajul este dispus conform reglementarii de mediu curente.

Cand reciclati orice echipament al congelatorului va rugam contactati serviciul local de reciclare pentru dispunerea in siguranta si sfaturi. Acest aparat trebuie folosit doar pentru scopul sau destinat

1. Avertismente privind siguranta

1.1 Atentie



Atentie: risc de incendiu/materiale inflamabile

Acest aparat este destinat utilizarii casnice si in alte moduri, precum bucataria angajatilor in magazine, birouri sau alte medii de lucru, case-ferma si de catre clientii hotelurilor, moteluri sau alte medii rezidentiale; pat si mic dejun, catering sau medii non-comerciale.

Acest aparat nu este destinat folosirii de catre persoane (inclusiv copiii) cu reduse capacitati fizice, senzoriale sau fara experienta sau cunostinte generale fara instructiuni in prealabil legate de aparat, oferite de o persoana responsabila pentru siguranta acestora.

Copiii trebuie supravegheati pentru a se asigura ca nu se joaca cu aparatul.

Daca cablul de alimentare este deteriorat, trebuie inlocuit de catre producator, service-ul acestuia sau persoane calificate pentru a evita pericolul.

Nu depozitati in aparatura substante explosive precum canistre cu aerosoli si propulsori inflamabili

Aparatura trebuie decuplata de la energia electrica dupa folosire si inainte de curatare.

ATENTIE: Pastrati orificiile de ventilatie in carcasa aparatului sau structura interna fara obstacole.

ATENTIE: Nu folositi aparatura mecanica sau alte metode pentru a accelera dezghetarea, altele decat cele recomandate de catre producator.

ATENTIE: Nu distrugeti circuitul agentului frigorific.

ATENTIE: Nu depozitati aparatura electrica in interiorul compartimentelor pentru mancare, doar daca sunt recomandate de producator.

ATENTIE: Va rugam abandonati frigiderul conform reglementarilor locale si folositi gaz suflant si agent frigorific.

ATENTIE: Cand positionati aparatura, asigurati-va ca cablul de alimentare nu este deteriorat sau blocat.

ATENTIE: Nu utilizati prize multiple sau surse de energie portabile langa aparatura.

ATENTIE: Pentru a evita pericolul datorita instabilitatii aparatului, acesta trebuie instalat conform instructiunilor.

ATENȚIE: Conectați-l la o sursă de apă potabilă. (compatibil pentru formarea cuburilor de gheață)

Nu utilizați prelungitoare ce nu au împământare.

PERICOL: risc de blocare copii. Înainte de a arunca vechiul frigider sau congelator: scoateți ușile și lăsați sertarele la locul lor pentru a evita intrarea în interior.

Frigiderul trebuie scos de la sursa de alimentare electrică înainte de instalarea accesoriilor.

Agentul frigorific și materialul spumos ciclopentan folosit pentru aparatură sunt inflamabile. Prin urmare, când aparatură este reciclată, trebuie ținută departe de orice sursă de foc și poate fi recuperată de o firmă specializată cu o calificare corespunzătoare pentru a preveni dauna mediului înconjurător sau oricăre alta.

Necesar este ca pentru uși sau carcase acoperite sunt încuietorile și cheile. Cheile trebuie ținute departe de ei și în apropierea aparatului pentru a evita blocarea lor înăuntru.

Pentru EN standard: Acest aparat poate fi utilizat de copii cu vârsta de peste 8 ani și de persoane cu capacități fizice senzoriale sau mentale reduse sau lipsa de experiență și cunoștințe dacă li s-a acordat supraveghere sau instrucțiuni privind utilizarea aparatului într-un mod sigur și înțeleg pericolele implicate. Copiii nu trebuie să se joace cu aparatul. Curățarea și mentinerea nu poate fi făcută de către copii fără supraveghere. Copiii între 3 și 8 ani au permisiunea să încarce și descarce aparatură frigorifică.

Copiii trebuie să fie supravegheați pentru a vă asigura că utilizează aparatul în mod corect.

Pentru a evita contaminarea mâncării, vă rugăm respectați următoarele instrucțiuni:



- Deschiderea ușii pentru perioade lungi poate cauza o creștere semnificativă a temperaturii a compartimentelor interioare;
- Curățați regulat suprafețele ce intra în contact cu mâncarea și sistemele accesibile de drenaj;
- Curățați cupele de apă dacă nu au fost folosite timp de 48h; goliti apa colectând-o într-un suport dacă nu a fost golită de 5 zile (figura 1);
- Depozitați carne crudă și pește în compartimente corespunzătoare în congelator, astfel încât nu sunt în contact sau curg peste alte alimente;
- Compartimentele de două stele  sunt necesare pentru depozitarea alimentelor pre-congelate, depozitarea și obținerea înghețatei și obținerea cuburilor de gheață (figura 2);
- Compartimentele de una , două  și trei stele  nu sunt necesare pentru înghețarea alimentelor proaspete (figura 3);
- Pentru aparatură fără compartimentele de patru stele: aceasta nu este destinată înghețării produselor alimentare (figura 4);
- Dacă congelatorul este lăsat gol pentru perioade îndelungate, decuplați-l, dezghețați-l, curățați-l, uscați-l și lăsați ușa deschisă pentru a evita dezvoltarea mușcăiului în interior.

Figura 1, 2, 3, 4: Vă rugăm verificați dacă este produsul conform compartimentului ales.

Pentru aparatură de sine statătoare: acest congelator nu poate fi folosit ca o aparatură încorporată.

Orice înlocuire sau întreținere a lămpii este de datoria producătorului, service-ului autorizat sau o persoană calificată. (vezi capitolul 2.4 pentru înlocuire)

Atenție: Pentru a evita pericolul datorită instabilității aparatului, acesta trebuie instalat conform instrucțiunilor.

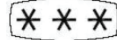
1.2 Simbolurile de avertizare explicate



Simboluri de interdicție

Acesta este un simbol pentru interdicție. Oricare nerespectare a instrucțiunilor marcate cu acest simbol poate cauza distrugerea produsului sau punerea în pericol siguranței personale a utilizatorului.



Simboluri de avertizare

Acesta este un simbol pentru avertizare. Este necesar să se opereze cu strict sub instrucțiunile marcate cu acest simbol; în caz contrar distrugerea produsului sau punerea în pericol siguranței personale a utilizatorului este posibilă.



Simboluri de notat

Acesta este un simbol de atenționare. Instrucțiunile marcate cu acest simbol necesită atenție specială. Insuficiența acesteia poate cauza rani moderate sau ușoare, sau distrugerea produsului.

Acest manual conține multe informații importante despre siguranță, care trebuie observate de către utilizatori.

1.3 Avertizări privind electricitatea

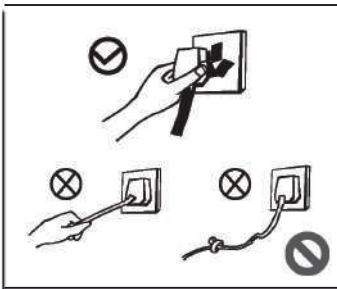

- Nu trageți de cablul de alimentare când scoateți stecherul frigiderului. Va rugăm să apăsați ferm stecherul și să-l scoateți din priză direct.
- Nu distrugeți cablul de alimentare sub nicio formă pentru a asigura utilizarea în siguranță sau nu îl folosiți când este rupt sau deteriorat.
- Cablurile de alimentare deteriorate sau uzate pot fi schimbate în stații de întreținere autorizate

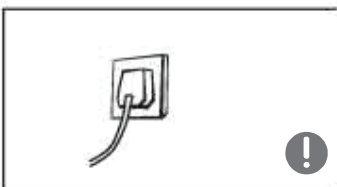

- Va rugăm să folosiți o priză compatibilă și aceasta nu poate fi folosită și de către alte aparaturi electrice. Stecherul trebuie să aibă un contact ferm cu priză, alteleori incendii pot apărea. Va rugăm să vă asigurați că electrodul împământat al prizei este echipat cu o linie împământată de încredere.



- Va rugăm să opriți mansonul de gaz și să deschideți ușile și ferestrele în caz de scurgere de gaz sau alte gaze inflamabile. Nu scoateți din prize frigiderul sau alte aparaturi electrice, pentru că acestea pot provoca un incendiu.

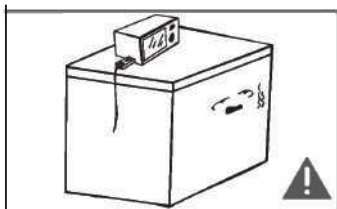

- Pentru a asigura siguranța, nu este recomandat să se amplaseze aparate de gătit, cuptoare cu microunde sau alte aparaturi deasupra congelatorului, acelea recomandate de către producător nu sunt incluse.

1.4 Avertizari privind folosirea

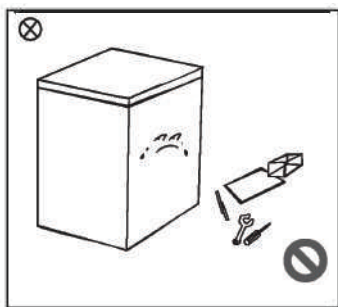

- Nu incercati dezasamblarea arbitrara sau reconstructia frigiderului, nici distrugerea agentului frigorific; mentenanta aparatului trebuie realizata de catre un specialist.
- Cablul deteriorat trebuie inlocuit de catre producator. Departamentul abilitat sau profesionistii in acest domeniu pot evita pericolele.

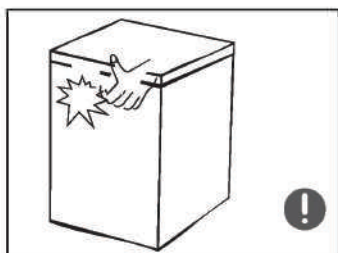

- Spatiile dintre usile congelatorului si usile corpului acestuia sunt stramte, fiti atenti ca sa nu introduceti mana in aceste locuri pentru a preveni strivirea degetelor. Va rugam fiti blanzi cand deschideti usa congelatorului pentru a evita caderea articolelor.
- Nu luati alimente sau cutii de depozitare cu mainile ude in congelator cand aparatul este in functiune, in mod special cutii de depozitare metalice pentru a evita degeraturile.

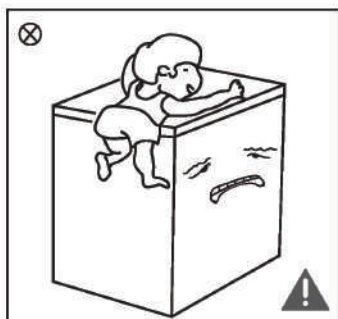

- Nu lasati copiii sa intre sau sa se urce pe acesta; pentru a preveni blocarea in interior sau ranirea lor prin caderea aparatului
- Nu spalati sau pulverizati congelatorul, nu il plasati in locuri umede sau in locuri predispose stropilor de apa pentru a nu afecta izolatia electrica a acestuia

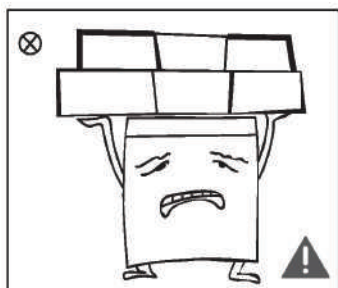

- Nu depozitati obiecte grele deasupra congelatorului, considerand ca acestea pot cadea cand usa se deschide si pot cauza accidentari
- Va rugam scoateti stecherul in cazul unei pene de curent sau cand il curatati. Nu il conectati la sursa de energie in urmatoarele 5 minute pentru a evita daunele compresorului datorate pornirilor succesive.

1.5 Avertizari privind plasarea produselor

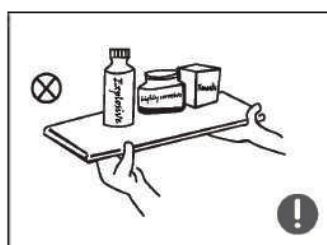

- Nu depozitati obiecte inflamabile, explozibile, volatile sau corozive in interiorul congelatorului pentru a preveni daunele produsului sau incendii.
- Nu depozitati obiecte inflamabile langa congelator pentru a evita incendiile.

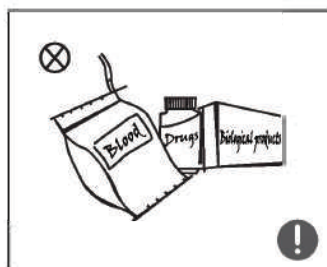

- Acest produs este strict pentru uz casnic, pentru depozitarea alimentelor, nu poate fi folosit pentru alte scopuri precum depozitarea de sange, medicamente sau produse biologice.

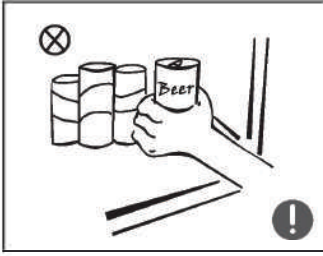

- Nu depozitati cutii de depozitare ermetice sau sticle de bere sau bauturi in congelator pentru a preveni izbucniri sau alte pierderi.

1.6 Avertizari privind energia

1. Congelatorul nu poate opera consecvent atunci cand este amplasat pentru o perioada extinsa de timp sub nivelul de racire al temperaturii;
2. Faptul ca bauturile carbogazoase nu trebuiesc depozitate in compartimentele congelatorului sau compartimente cu temperatura scazuta, si unele produse precum apele reci nu trebuie consumate;
3. Necesitatea de a depasi intervalul de timp recomandat de producatorii de alimente sau oricarui tip de alimente cum ar fi alimentele congelate rapid in compartimentele de congelare;
4. Precautiile necesare pentru a preveni cresterea nejustificata a temperaturii a alimentelor congelate cand se dezgheata aparatura, prin ambalarea alimentelor congelate in cateva straturi de ziar.
5. Faptul ca o crestere a temperaturii a alimentelor congelate in timpul dezghetarii manual, intretinere sau curatire, poate cauza scurtarea vietii de depozitare.
6. Necesitatea de usi si carcase ermetice cu lacate si chei, cheile trebuie tinute departe de copii si nu in apropierea frigiderului, pentru a preveni ca acestia sa nu fie incuiati inauntru.

1.7 Avertizari privind reciclarea

Agentul frigorific si spuma ciclopentana folosita pentru frigider sunt inflamabile. Prin urmare, cand frigiderul este reciclat, trebuie tinut departe de oricare sursa de foc si poate fi recuperate de catre o firma de specialitate si decat sa fie eliminat prin ardere, pentru a preveni daune mediului inconjurator sau ranirea altor persoane.



Va rugam scoateti usa congelatorului si rafturile acestuia pentru a evita accidentarea sau patrunderea in joaca a copiilor in interior.

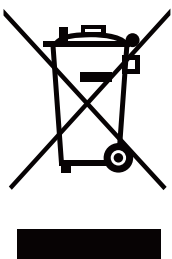

Reciclarea corecta a acestui produs:

Acest simbol reprezinta faptul ca acest produs nu poate fi depozitat alaturi de alte deseuri casnice. Pentru a preveni eventualele daune ale mediului inconjurator sau a omului din cauza reciclarii necorespunzatoare, recomandam reutilizarea sustenabila a materialelor. Pentru a returna produsul folosit, va rugam folositi sistemul de colectare si contactati vanzatorul, de unde a fost cumparat produsul. Acesta poate lua produsul pentru reciclarea in siguranta pentru mediul inconjurator.

2. Utilizarea optima a congelatorului

2.1 Denumirea componentelor

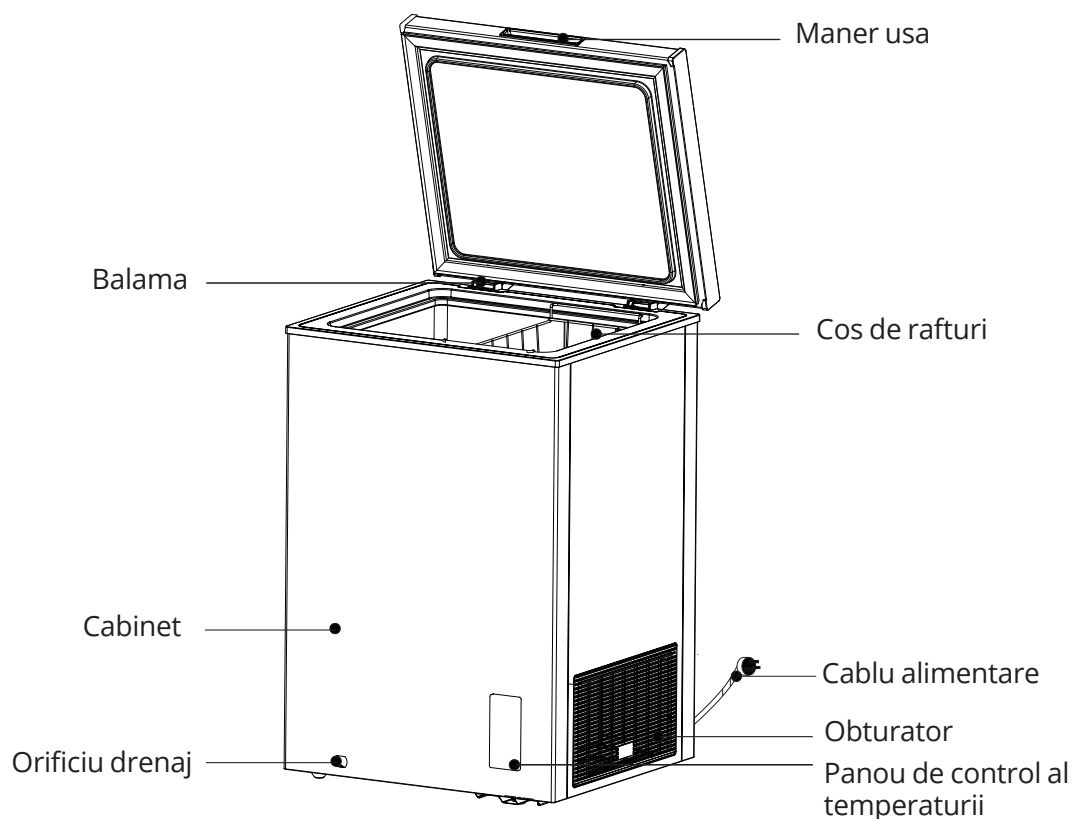

(Imaginea de mai sus are scop indicativ. Configurația actuală poate fi ușor diferită, în funcție de produsul achiziționat, verificați fișa tehnică pentru mai multe informații)

- Temperatura scăzută a congelatorului poate menține alimentele proaspete pentru o perioadă lungă de timp și este folosită în principal pentru a păstra alimente congelate și pentru a face gheață.
- Va rugăm să rețineți faptul că alimentele trebuie să fie consumate înainte de data expirării. Viteza de congelare a aparatului este legată de cantitatea de alimente depozitate și de temperatura ambianță. Dacă se introduc prea multe alimente la temperatura camerei în același timp, termostatul va fi reglat la treapta maximă cu 24 ore în avans sau se pregătește înainte pentru depozitarea la rece. Alimentele mari vor fi divizate în bucăți mici și introduse în aparat, în caz contrar alimentele de dimensiuni mari sau în cantități mari nu pot fi congelate local, ceea ce poate duce la alterarea acestora.
- Congelatorul este potrivit pentru păstrarea carnii, pestelui, crevetilor, produselor de patiserie și a altor alimente care nu trebuie consumate pe termen scurt. Nu depozitați lichide în recipiente imbuteliate sau închise, articole precum bere imbuteliată, bauturi, etc.

Nota:

După utilizarea pe o perioadă îndelungată a ușii unității, aceasta poate emite zgomot când o închideți/deschideți. Este recomandat să aplicați grăsime pentru a elimina sunetele neplăcute și pentru a extinde durata de viață a unității.

2.2 Controlul temperaturii

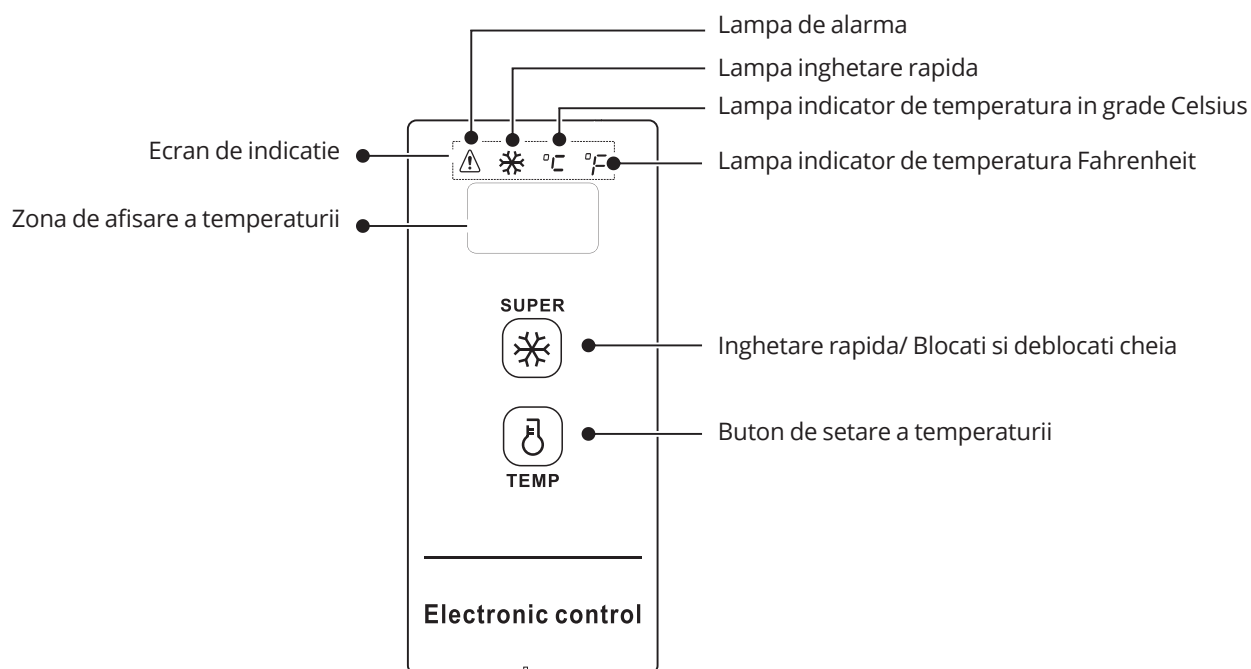

(Imaginea de mai sus are scop indicativ. Configuratia actuala poate fi usor diferita, in functie de produsul achizitionat, verificati fisa tehnica pentru mai multe informatii)

Controlul afisajului

- Cand porniti congelatorul, fereastra de afisare straluceste complet timp de 3 secunde, apoi intra in afisaj normala, temperatura implicita este de -18°C (0°F).
- Daca nu apare nici o eroare, panoul afiseaza temperatura sau modul setat, in caz contrar va fi afisat codul de eroare pe panoul de control.
- Modul de repaus: modul de salvare va fi activat automat cand dispozitivul este pornit. Selectia temperaturii va aparea intotdeauna pe ecran si dupa 30 de secunde ecranul se va opri.

Funcția de salvare poate fi activata/dezactivata in felul urmatoar:

Apasarea tastelor " ⏸ " si " ❄ " timp de 5 secunde va afisa „ON” si functia va fi activata.

Apasand din nou tastele " ⏸ " si " ❄ " timp de 5 secunde va afisa „OF” si functia va fi dezactivata.

Controlul modului:

Cand modul de salvare este activat, ecranul va ramane aprins dupa selectarea temperaturii timp de 30 de secunde si apoi se va opri. Cand functia de salvare este dezactivata, ecranul va ramane mereu aprins.

Blocarea si deblocarea

La pornire, dispozitivul este deja in modul de blocare a tastelor. Este necesar sa deblocati cheile pentru o functionare corecta.

- Blocarea: tineti apasat lung pe butonul de inghetare rapida " ❄ " timp de 3 secunde, pana ce aparatul intra in statusul de blocare iar fereastra afisajului clipeste pentru cateva secunde dupa care revine la starea normala.
- Deblocarea: tineti apasat lung pe butonul de inghetare rapida " ❄ " timp de 3 secunde, pana ce aparatul intra in statusul de deblocare, iar temperatura poate fi ajustata.

NOTA: Urmatoarele operatiuni pot fi efectuate doar in masura in care aparatul este in starea deblocat. Daca efectuatii aceasta operatiune in modul blocat, afisajul clipeste timp de 3 secunde pentru a semnaliza o operatiune nevalida.

Conversia Fahrenheit si Celsius

In modul deblocat, Fahrenheit si Celsius vor putea fi schimbate prin apasarea butonului de ajustare a temperaturii timp " * " de 3 secunde.

Setarea temperaturii

(Pentru setari de pana la -30 °C / -22 °F se recomanda ca temperatura mediului sa fie mai mica de 25 °C / 77 °F)

In modul congelare, apasati pe tasta de ajustare " 0 " pentru a ajusta temperatura setata. Aceasta va scadea cu 1°C.

Ajustarea temperaturii in grade Celsius se face dupa urmatorul model:

→10°C → 9°C → 8°C → → 1°C → 0°C → -1°C → → -28°C → -29°C → -30°C

Ajustarea temperaturii in grade Fahrenheit se face dupa urmatorul mode:

→50°F → 49°F → 48°F → → 33°F → 32°F → 31°F → → -20°F → -21°F → -22°F

Modul congelare rapida

Activati functia:

Apasati tasta de congelare rapida, iar lumina indicatorului se va aprinde " * "

Atunci cand selectati Celsius, "-30" va apare pe ecranul de afisaj, iar compresorul va functiona continuu;

Atunci cand selectati Fahrenheit, "-22" va apare pe afisaj, iar compresorul va functiona continuu;

Dezactivati functia

In timpul functionarii in modul de congelare rapida, apasati tasta " * ", pentru a iesi din modul quick freeze.

Cand aparatul functioneaza continuu de 24 ore in modul quick freeze, aceasta functie va fi anulata automat.

In cazul unei probleme la senzorul de temperatura, functia va fi dezactivata.

Functia va fi activata dupa o intrerupere brusca de curent si repornire automata a dispozitivului.

Alarma pentru temperatura ridicata

Indicatorul " ⚠ " se va aprinde daca congelatorul va emite o alarma de temperatura ridicata.

Memorie power-off

In cazul intreruperii alimentarii cu energie electrica, setarile anterioare vor ramane memorate, pana la revenirea alimentarii cu energie.

Cod de eroare

Cand urmatoarele sfaturi apar in fereastra de afisare, inseamna ca a aparut o defectiune in unitate

Cod eroare	E2
Descriere	Cod de eroare al senzorului de temperatura

2.3 Amplasarea

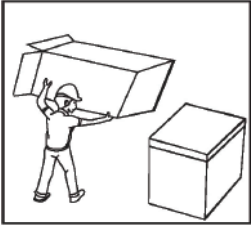

- Inainte de a utiliza congelatorul, indepartati toate ambalajele, inclusiv pernele inferioare si tampoanele de spuma sau benzile dinauntru unitatii, rupeti filmul protector al usii si al corpului aparatului.

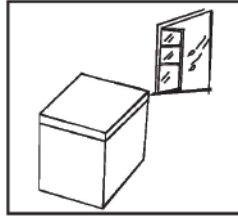

- Congelatorul ar trebui sa fie plasat intr-un loc interior bine ventilat. Podeaua trebuie sa fie plata si solida

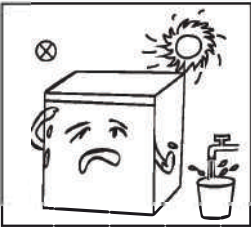

- Tineti departe de sursele de caldura si evitati lumina soarelui. Nu amplasati unitatea in umezeala sau in locuri cu apa pentru a preveni rugină sau reducerea efectului de izolare.

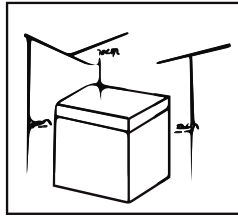

- Trebuie lasat un spatiu de minim 70 cm in partea de sus a unitatii, iar distanta din spate si din laterale trebuie sa fie de minim 20 cm pentru a facilita dispersia caldurii.
- Curatati interiorul congelatorului cu o carpa umeda (adaugati o cantitate mica de detergent in apa curata pentru curatare si apoi folositi apa curata)

2.4 Inceperea folosirii

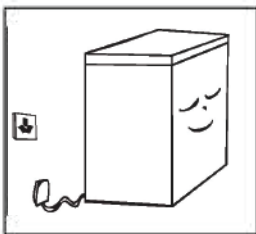

- Deschideti placa de acoperire.
- Scoateti cablul de alimentare si inchideii din nou capacul.
- Congelatorul trebuie sa ruleze cel putin 2-3 ore inainte de a pune mancare proaspata sau congelata in interior; pe timp de vara trebuie sa functioneze cu cel putin 4 ore in avans deoarece temperatura ambientala este mai ridicata.

2.5 Sfaturi privind economia de energie

- Aparatul ar trebui sa fie pozitionat in cea mai racoroasa parte a incaperii, departe de aparatele care produc caldura, si in afara razelor solare.
- Lasati alimentele calde sa ajunga la temperatura camerei inainte de a le introduce in aparat. Supraincercarea duce la functionarea mai indelungata a compresorului. Alimentele care ingheata prea greu isi pot pierde calitatea, sau se pot strica.
- Asigurati-va ca impachetati alimentele corespunzator, si stergeti rafturile uscate inainte de a adauga mancare in aparat. Aceasta masura previne acumularea de gheata in interiorul aparatului.
- Interiorul containerului nu trebuie acoperit cu folie de aluminiu, hartie cerata sau prosop de hartie. Captuselile interfereaza cu circulatia aerului rece, reducand eficienta aparatului.
- Organizati si etichetati alimentele pentru a reduce deschiderile usilor si cautarile extinse. Scoateti cat mai multe articole necesare simultan si inchideti usa cat mai curand posibil.

3. Intretinerea congelatorului

3.1 Curatarea integrala

- Prafurile din spatele congelatorului sau de pe podea trebuie curatate la timp pentru a imbunatati efectul de racire si economisirea de energie electrica.
- Verificati garnitura usii in mod regulat pentru a nu se forma resturi. Curarati garnitura cu o carpa uda, moale cu apa si sapun sau detergent diluat.
- Interiorul congelatorului trebuie curatat regulat pentru a preveni mirosurile.
- Opriti alimentarea cu energie electrica inainte de curatarea interioara, scoateti toate alimentele, bauturile, rafturi, sertare, etc.
- Folositi o carpa moale sau burete pentru a curata interiorul frigiderului cu doua linguri de bicarbonat de sodiu la ¼ L de apa calduta. Apoi clatiti cu apa si stergeti. Dupa curatare, deschideti usa si lasati-l sa se usuce in mod natural inainte de a-l cupla la priza.
- Pentru zonele greu de curatat ale congelatorului (cum ar fi colturi, gauri) este recomandat sa fie sterse regulat cu o carpa moale, perie moale, etc sic and este necesar se poate combina cu unelte auxiliare (precum betisoare) pentru a preveni contaminarea, acumularea de bacterii in aceste locuri.
- A nu se folosi sapun, detergent, pudra abraziva, etc pentru ca acestea pot provoca mirosuri in interiorul congelatorului si contamina alimentele.
- Stergeti suprafata exterioara a congelatorului cu o carpa moale inmuiata in apa cu sapun, detergent, etc si apoi uscati.
- Nu folositi perii dure, bile de otel, perii de sarma, abrazivi (precum pasta de dinti), solvent organici (precum alcool, acetona, ulei de banana, etc), apa fierbinte, acid sau obiecte alcaline, ce pot dauna suprafata si interiorul congelatorului. Apa fierbinte si solventii organici precum benzenul pot deforma sau dauna partilor din plastic.
- Nu clatiti direct cu apa sau alte lichide in timpul curatarii pentru a evita scurt-circuitele sau afecta izolatia electrica dupa imersiune.



⚠ Va rugam decuplati de la sursa electrica frigiderul pentru dezghetare sau curatare.

3.2 Dezghetarea

- Congelatorul trebuie dezghetat manual. Opriti alimentarea cu energie electrica, congelatorul si deschideti usa, scoateti alimentele si sertarele inainte de decongelare. Deschideti scurgerea si gaura de drenaj (si plasati un recipient pentru apa langa scurgere); gheata interioara se va topi in mod natural, stergeti cu o carpa uscata si moale. Cand gheata este mai moale, o racleta ar fi de folos pentru a accelera procesul.
- Va rugam scoateti alimentele si depozitati-le intr-un loc racoros cand dezghetati sau inaintea scoaterii accesoriilor

⚠ Alte mecanisme sau alte aparaturi nu pot fi folosite pentru a accelera procesul decat cele recomandate de producator. Nu distrugeti circuitul frigorific.

3.3 Inutilizarea

Pana de current: Alimentele pot fi pastrate pentru cateva ore, chiar sip e timpul verii, in cazul unei pene de current; este recomandat sa se reduca folosirea usii sis a nu se introduca produse proaspete in congelator. Neutilizarea indelungata: aparatul trebuie scos din priza apoi curatat; apoi usile trebuie lasate deschise pentru a preveni mirosurile

Manuirea: Nu intoarceti sau scuturati congelatorul, unghiul de transportare nu poate fi mai mare de 45o. Nu tineti usa sau balamaua cand manuiti acest aparat.

⚠ Operatiuniile continue sunt recomandate cand aparatul este in functiune. Va rugam nu opriti congelatorul sub alte circumstante pentru a nu ii afecta durata de viata.

4. Depanarea

Urmatoarele problem simple, pot fi rezolvate de catre utilizator. Va rugam apelati la serviceul post-vanzare, daca problemele persista.

Nefunctional	Fie ca, congelatorul nu este cuplat la sursa de energie electrica; Voltaj scazut; Daca senzorul de temperature este la locul sau; Sursa de energie este intrerupta
Miros	Alimentele mirositoare trebuiau impachetate bine; Daca alimentele s-au alterat; Daca interiorul necesita curatare;
Folosirea pe termen lung a compresorului	Este normal ca acesta sa functioneze mai mult timp vara, cand temperature ambientala este mare; Nu depozitati prea multe alimente de-odata; Nu depozitati alimente ce nu s-au racit complet; Deschideri frecvente ale usii congelatorului; Strat foarte gros de gheata (dezghetare necesara)
Iluminarea nu functioneaza	Fie ca, congelatorul nu este cuplat la sursa de energie electrica, fie ca becul este deteriorat.
Usa congelatorului nu se inchide corespunzator	Usa congelatorului este blocata de pachetele alimentare; Prea multe alimente; Congelator instabil
Zgomote puternice	Fie ca podeaua este plata, fie ca amplasarea congelatorului este stabila; Fie ca accesoriile congelatorului sunt plasate in mod corespunzator
Dificultate tranzitorie in deschiderea usii	Dupa refrigerare, va exista presiune intre interiorul si exteriorul congelatorului pentru a rezulta dificultatea tranzitorie in deschiderea usii. Acesta este un fenomen normal dpdv fizic.

NOTE:

- Caldura poate fi eliberata din congelator in timpul functionarii, mai ales vara. Se datoreaza emisiei de caldura a condensatorului ai este normala.
- Condens: Cand exista umiditate relativa ridicata, poate aparea condens pe suprafata exterioara si pe usa. Acest lucru este normal si le puteti elimina pur si simplu cu o carpa uscata.
- Zgomot debit: lichidul de racire cand curge in circuitul de racire produce un zgomot, care este normal si nu afecteaza performanta de racire.
- Un sunet continuu se va auzi la pornirea si oprirea compresorului, dar si in timpul functionarii.
- Sunet de clic: Supapa solenoidala sau intrerupatorul de circuit produce un sunet de clic care este normal si nu afecteaza functionarea.

Tabelul urmator prezinta intervalul de temperatura in functie de clasa climaterica

Tabel 1 Clase Climatice

Clasa	Simbol	Interval Temperatura ambientală °C
Temperata Extinsa	SN	+ 10 to + 32
Temperata	N	+ 16 to + 32
Subtropical	ST	+ 16 to + 38
Tropical	T	+ 16 to + 43

Temperata extinsa: acest aparat este destinat folosirii la temperaturi ambientale variind intre 10°C si 32°C

Temperata: acest aparat este destinat folosirii la temperaturi ambientale variind intre 16°C si 32°C

Subtropical: acest aparat este destinat folosirii la temperaturi ambientale variind intre 16°C si 38°C

Tropical: acest aparat este destinat folosirii la temperaturi ambientale variind intre 16°C si 43°C

Partile comandate din urmatorul tabel pot fi achizionate de la Inventor:

Piese comandate	Furnizate de	Timp minim necesar
Termostate	Personal de intretinere profesional	Cel pu n 7 ani de la lansarea pe piata a ul mului model
Senzori de temperatura	Personal de intretinere profesional	Cel pu n 7 ani de la lansarea pe piata a ul mului model
Placi de baza	Personal de intretinere profesional	Cel pu n 7 ani de la lansarea pe piata a ul mului model
Surse de lumina	Personal de intretinere profesional	Cel pu n 7 ani de la lansarea pe piata a ul mului model
Manere usa	Personal de intretinere profesional si/sau utilizatori finali	Cel pu n 7 ani de la lansarea pe piata a ul mului model
Balamale usa	Personal de intretinere profesional si/sau utilizatori finali	Cel pu n 7 ani de la lansarea pe piata a ul mului model
Tavi	Personal de intretinere profesional si/sau utilizatori finali	Cel pu n 7 ani de la lansarea pe piata a ul mului model
Cosuri	Personal de intretinere profesional si/sau utilizatori finali	Cel pu n 7 ani de la lansarea pe piata a ul mului model
Garnituri usa	Personal de intretinere profesional si/sau utilizatori finali	Cel pu n 7 ani de la lansarea pe piata a ul mului model

Toate imaginile din acest manual, au scop pur informativ. Forma reala a produsului pe care l-ati cumparat poate fi usor diferita in sa functiile si operatiile sunt aceleasi.

Compania nu isi asuma nici o responsabilitate pentru greselile de tipar. Aspectul fizic si specificatiile tehnice se pot schimba fara o notificare prealabila datorita imbunatatirii continue a echipamentelor noastre.

Pentru mai multe detalii, va rugam sa contactati producatorul la numarul de telefon:

+30 211 300 3300, sau vanzatorul echipamentului. Toate actualizarile acestui manual vor fi disponibile pe website-ul nostru si va recomandam sa verificati intotdeauna pentru aparitia unei noi versiuni.



Scanati codul QR pentru a descarca ultima versiune a manualului.
www.inventoraerconditionat.ro/biblioteca-media

Activeaza-ti garantia

Urmeaza pasii de mai jos pentru activarea garantiei:

PASUL 1

Viziteaza site-ul nostru urmand linkul:

<https://www.inventoraerconditionat.ro/certificatul-de-garantie-inventor-aer-conditionat-si-electrocasnice>

sau scaneaza cu telefonul tau codul QR de mai jos:



PASUL 2

Completeaza campurile "Detaliile cumparatorului" si "Detaliile aparatului":

Pentru a activa garantia va rugam sa completati urmatoarele campuri

Detalii cumparatorului	Detalii aparatului
<input type="text" value="Nume cumparator"/>	<input type="text" value="Tip aparat"/>
<input type="text" value="Adresa"/>	<input type="text" value="Numarul de Serie al aparatului"/>

PASUL 3

Dati clic pe butonul TRIMITE, situat in partea stanga jos a formularului de completare a datelor:

Abonati-va la Newsletter-ul Inventor

acceptati Termenii si Conditile.

Imediat ce formularul pentru garantie a fost completat un mesaj de confirmare va fi trimis pe adresa ta de email

PASUL 4

Un email de confirmare va fi trimis la adresa de email pe care ati declarat-o. In cazul in care nu ati primit un email avem rugamintea sa verificati de asemenea si folderul Spam.

PASUL 5

Ati activat cu succes Garantia Inventor!



FREEZER

CHEST FREEZER



V:1.0.102022

Manufacturer: **INVENTOR A.G. S.A.**

24th km National Road Athens - Lamia & 2 Thoukididou Str., Ag.Stefanos, 14565

Tel.: +30 211 300 3300, Fax: +30 211 300 3333 - www.inventor.ac

