

STIHL AMK 043.1 STIHL AMK 048.1

STIHL



DE	Gebrauchsanleitung	LV	Lietošanas pamācība
EN	Instruction manual	LT	Naudojimo instrukcija
FR	Manuel d'utilisation	RO	Instrucțiuni de utilizare
NL	Gebruiksaanwijzing	EL	Οδηγίες χρήσης
IT	Istruzioni per l'uso	RU	Инструкция по эксплуатации
ES	Manual de instrucciones	BG	Инструкция за експлоатация
PT	Manual de utilização	UK	Посібник з експлуатації
NO	Bruksanvisning	ET	Kasutusjuhend
SV	Bruksanvisning	MK	Упатство за употреба
FI	Käyttöopas	SQ	Udhëzime përdorimi
DA	Betjeningsvejledning	AZ	İstifadə üzrə təlimat
PL	Instrukcja obsługi	KK	Пайдаланушының нұсқаулығы
SL	Navodila za uporabo		
SK	Návod na obsluhu		
TR	Kullanım kılavuzu		
HU	Használati útmutató		
SR	Uputstvo za upotrebu		
HR	Upute za uporabu		
CS	Návod k použití		

AMK 043.1

AMK 048.1

A

INT 1



1

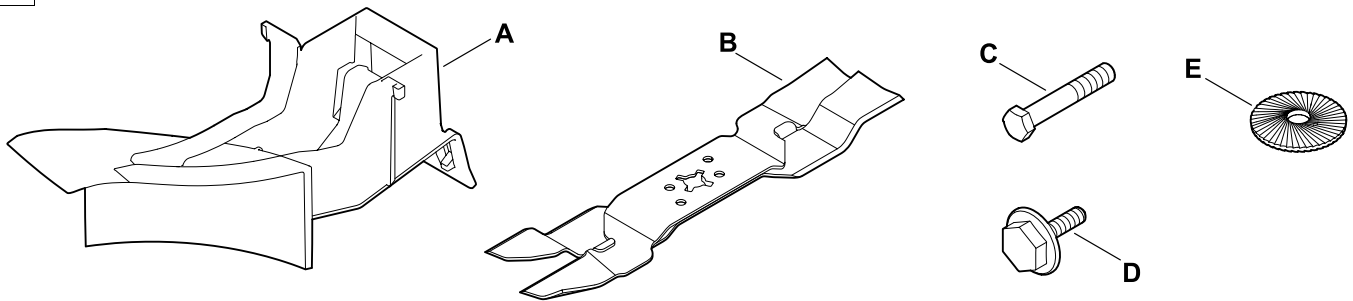

2

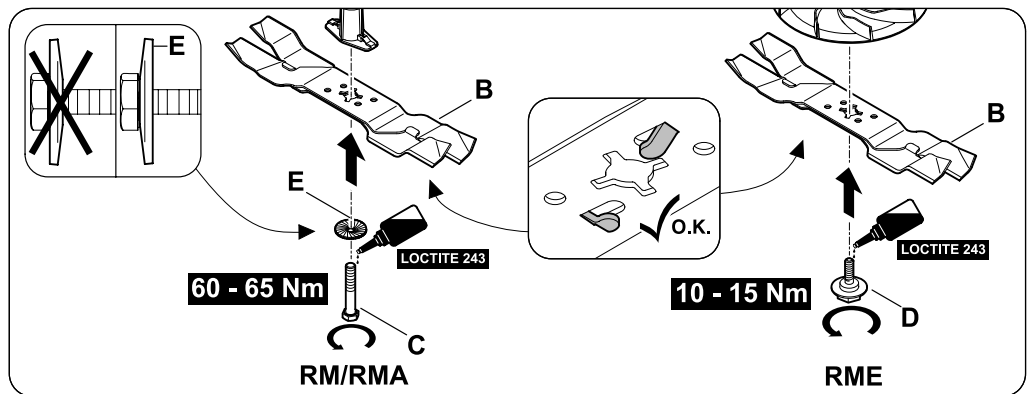
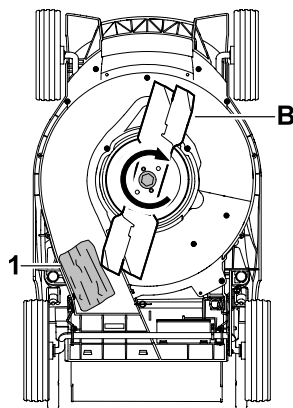
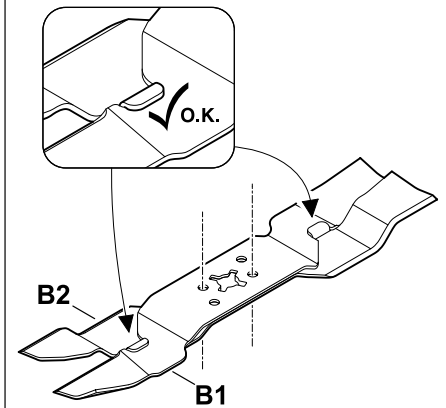
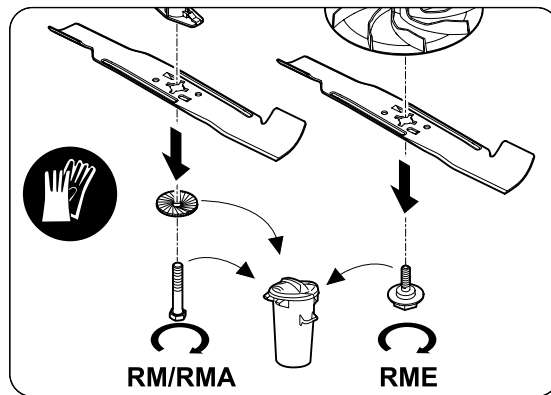
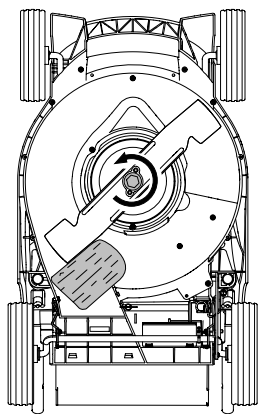

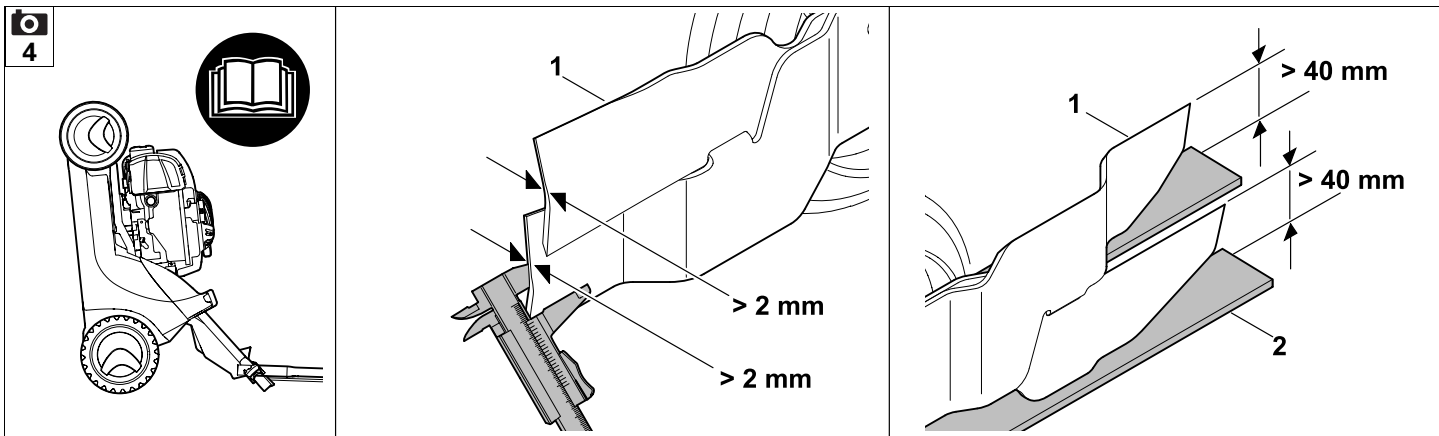
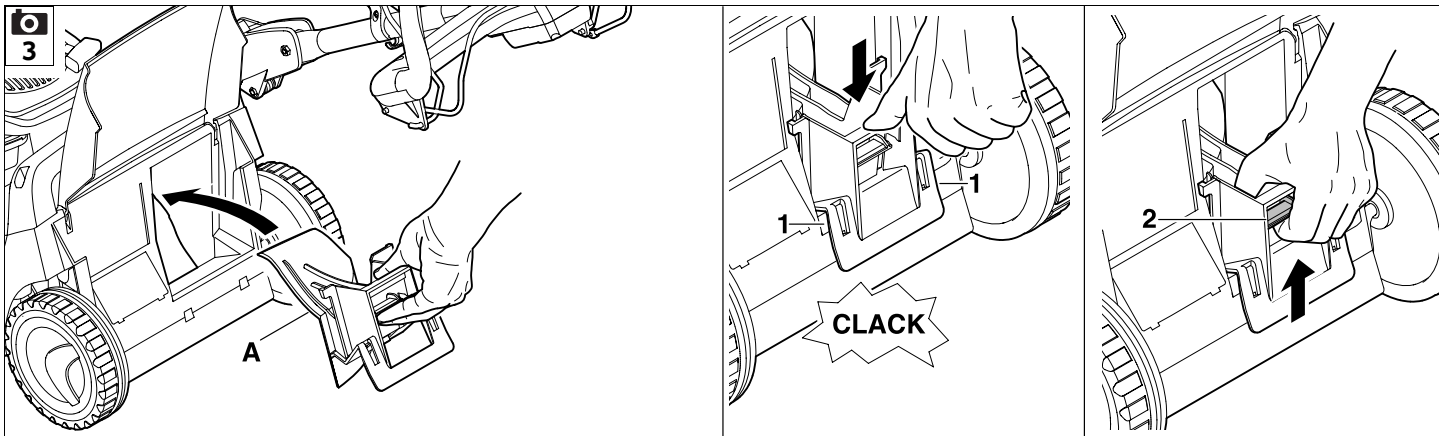

Mulch-Kits AMK 043, AMK 048

Mit einem Mulch-Kit kann ein konventioneller Rasenmäher zu einem Multi-Mäher umgebaut werden. Dafür wird das Mähmesser durch das Multimesser ersetzt.

Ein Multi-Mäher kann als Grassammler (mit Grasfangkorb), Heckauswurfmäher (mit geschlossener Auswurfklappe) oder Mulchmäher (mit Mulchkeil) eingesetzt werden.

1. Zu Ihrer Sicherheit

Gebrauchsanleitung des Rasenmähers beachten, insbesondere die Kapitel "Zu Ihrer Sicherheit" und "Wartung". Die Anweisungen zur Messerwartung sind unbedingt einzuhalten.

Vor allen Arbeiten am Rasenmäher Zündkerzenstecker (RM), Netzstecker (RME) bzw. Sicherheitsstecker (RMA) abziehen.

Vor jedem Gebrauch durch Sichtkontrolle den einwandfreien Zustand des Mulcheinsatzes, des Multimessers und der Messerbefestigung überprüfen.

Mulcheinsatz nur zusammen mit dem Multimesser verwenden.



Lebensgefahr durch Erstickung!
Erstickungsgefahr für Kinder beim Spielen mit Verpackungsmaterial. Verpackungsmaterial unbedingt von Kindern fernhalten.

2. Lieferumfang



Pos.	Bezeichnung	Stk.
A	Mulcheinsatz	1
B	Multimesser	1
C	Messerschraube RM/RMA	1
D	Messerschraube RME (nur AMK 043)	1
E	Sicherscheibe	1
-	Gebrauchsanleitung	1

3. Montage



3.1 Multimesser montieren

- Mähmesser demontieren (siehe Abbildung und Gebrauchsanleitung des Rasenmähers). Messerschraube und ggf. Spannscheibe entsorgen.
- Messerauflagefläche und Messerbuchse reinigen.
- Multimesser zusammenstecken: Oberes Messer (B1) im unteren Messer (B2) laut Abb. einhaken. Darauf achten, dass die Bohrungen beider Messer in einer Flucht liegen.
- Multimesser (B) mit den hochgebogenen Flügeln nach oben (zum Mäher hin) auf Messerbuchse aufsetzen.
- Geeignetes Holzstück (1) zum Gegenhalten des Multimessers (B) verwenden.

- Gewinde der Messerschraube (C) bzw. Messerschraube (D) mit **Loctite 243** versehen.
- **RM 443, RM 448, RMA 443, RMA 448:** Messerschraube (C) zusammen mit Sicherscheibe (E) – Wölbung beachten – eindrehen und mit einem Drehmoment von **60 - 65 Nm** festziehen.
- **RME 443:** Messerschraube (D) eindrehen und mit einem Drehmoment von **10 - 15 Nm** festziehen.

3.2 Mulcheinsatz

Mulcheinsatz einsetzen:



- Auswurfklappe öffnen und halten.
- Mulcheinsatz (A) in den Auswurfkanal einsetzen und durch Druck von oben mit beiden Rastnasen (1) im Gehäuse einrasten lassen (siehe Abbildung).
- Auswurfklappe schließen. Der Rasenmäher ist bereit für das Mulchen.

Mulcheinsatz entnehmen:

- Auswurfklappe öffnen und halten.
- Arretierlasche (2) hochziehen. Mulcheinsatz schräg nach oben aus dem Auswurfkanal herausziehen.
- Für die Verwendung als Heckauswurfmäher Auswurfklappe schließen, zum Grassammeln Grasfangkorb einhängen.

4. Anleitung für das Mulchen

4.1 Allgemeine Informationen

Beim Mulchen wird das abgeschnittene Gras durch eine spezielle Führung des Luftstroms im Messerbereich mehrmals zerschnitten und danach wieder in die Grasnarbe zurückgeblasen. Das Schnittgut verbleibt auf der Rasenfläche.

Der verrottende Rasenschnitt gibt dem Boden organische Nährstoffe zurück und dient dadurch als natürlicher Dünger.

Das Entleeren des Grasfangkorbes und Entsorgen des Schnittgutes entfällt. Das Unkrautwachstum wird verlangsamt und erhebliche Düngermengen können eingespart werden.

4.2 Wie sollte gemulcht werden?

- **Häufigkeit:**
Im Frühling (Hauptwachstumsperiode) mindestens 2-mal pro Woche, im Sommer und im Herbst mindestens 1-mal pro Woche.
- **Schnitthöhe:**
Etwa ein Drittel der Grashöhe abschneiden, nur Schnitthöhen **3 bis 6** verwenden.
- Bei trockenem Rasen mulchen.
- Mit gut geschärftem Messer arbeiten.
- Mährichtung variieren und auf Überlappung der Mähbahnen achten.
- Sehr hohen Rasen immer stufenweise bearbeiten.

5. Wartung

5.1 Messerwartung



- Die Anweisungen zur Messerwartung sind der Gebrauchsanleitung des Rasenmähers zu entnehmen und gelten sinngemäß auch für das Multimesser. Das Einbauen des Multimessers ist im Kapitel "Montage" (⇒ 3.1) beschrieben.
- Vor jedem Gebrauch Gerät in Reinigungsposition aufkippen, Multimesser reinigen, auf Beschädigungen (Kerben, Risse) und Verschleiß kontrollieren und ggf. tauschen.
- Messerdicke (> 2 mm) mit Messschieber an mehreren Stellen am unteren und oberen Messer (1) kontrollieren.
- Messerbreite (> 40 mm) mit Hilfe eines Lineals (2) am unteren und oberen Messer kontrollieren.

6. Übliche Ersatzteile

Multimesser AMK 043:
6338 760 9900

Multimesser AMK 048:
6358 760 9900

Messerschraube RM/RMA:
9008 319 9028

Messerschraube RME:
6310 760 2800

Spannscheibe:
0000 702 6600

AMK 043, AMK 048 mulching kits

With a mulching kit, a conventional lawn mower can be converted into a multi-mower. For this purpose, the mowing blade must be replaced with the multi-blade.

A multi-mower can be used as a grass collector (with grass catcher box), a rear discharge mower (with discharge flap closed), or as a mulching mower (with a mulching key).

1. For your safety

Observe the instruction manual for the lawn mower, particularly the "For your safety" and "Maintenance" sections. The instructions for blade maintenance must always be observed.

Disconnect the spark plug socket (RM), mains plug (RME) or safety plug (RMA) before performing any work on the lawn mower.

Before each use, perform a visual check to ensure that the mulch insert, multi-blade and blade fastening are in good condition.

Only use the mulch insert in conjunction with the multi-blade.



Risk of death from suffocation!
Packaging material is not a toy - danger of suffocation! Keep packaging material away from children.

2. Standard equipment



Item	Designation	Qty.
A	Mulch insert	1
B	Multi-blade	1
C	RM/RMA blade fastening screw	1
D	RME blade fastening screw (AMK 043 only)	1
E	Retaining washer	1
-	Instruction manual	1

3. Assembly

3.1 Installing the multi-blade



- Remove the mowing blade (see illustration and instruction manual for lawn mower). Discard the blade fastening screw and if necessary the spring washer.
- Clean the blade contact surface and blade bushing.
- Assemble the multi-blade: Hook the upper blade (B1) into the lower blade (B2) as shown in the illustration. Ensure that the bores in both blades are aligned.
- Fit the multi-blade (B) with the curved wings pointing upwards (towards the mower) onto the blade bushing.
- Use a suitable wooden block (1) to counterhold the multi-blade (B).

- Apply **Loctite 243** to the thread of the blade fastening screw (C) or blade fastening screw (D).
- **RM 443, RM 448, RMA 443, RMA 448:** Screw in the blade fastening screw (C) together with the retaining washer (E) – observe convexity – and tighten to a torque of **60 - 65 Nm**.
- **RME 443:** Screw in the blade fastening screw (D) and tighten to a torque of **10 - 15 Nm**.

3.2 Mulch insert



Inserting the mulch insert:

- Open the discharge flap and hold it open.
- Insert the mulch insert (A) in the discharge chute and press from above until both retaining lugs (1) audibly engage in the housing (see illustration).
- Close the discharge flap. The lawn mower is ready for mulching.

Removing the mulch insert:

- Open the discharge flap and hold it open.
- Lift the detent catch (2). Pull the mulch insert diagonally upwards out of the discharge chute.
- For use as a rear discharge mower, close the discharge flap, for grass collecting, attach the grass catcher box.

4. Mulching instructions

4.1 General information

During mulching, the cut grass is chopped up several times through a special air flow guidance system in the mower blade area and then blown back into the turf. The clippings remain on the lawn.

The decomposing clippings return organic nutrients to the soil, serving as a natural fertiliser.

Emptying the grass catcher box and disposal of the clippings are dispensed with. Weed growth is slowed down and significant amounts of fertilizer are saved.

4.2 How should mulching be performed?

- **Frequency:**
At least twice a week in the spring (main period of growth) and at least once a week in the summer and autumn.
- **Cutting height:**
Remove approximately one third of the grass height, only use cutting heights **3 to 6**.
- Mulch the lawn when dry.
- Work with well-sharpened blades.
- Vary the mowing direction and ensure that the mowing strips overlap.
- Always cut very high grass in stages.

5. Maintenance

5.1 Blade maintenance



- Instructions on blade maintenance can be found in the instruction manual for the lawn mower and also apply for the multi-blade. Installation of the multi-blade is described in the "Assembly" section (⇒ 3.1).
- Before each use, place the machine in the cleaning position, clean the multi-blade and check it for damage (notches, cracks) and wear; replace if necessary.
- Use a slide calliper to check the blade thickness (**> 2 mm**) of the lower and upper blades (1) at several points.
- Use a ruler (2) to check the blade width (**> 40 mm**) of the lower and upper blades.

6. Standard spare parts

AMK 043 multi-blade:
6338 760 9900

AMK 048 multi-blade:
6358 760 9900

RM/RMA blade fastening screw:
9008 319 9028

RME blade fastening screw:
6310 760 2800

Spring washer:
0000 702 6600

Kits mulching AMK 043, AMK 048

Un kit mulching permet de transformer une tondeuse classique en tondeuse multifonction. Pour cela, la lame de coupe est remplacée par la lame biplan.

Une tondeuse multifonction peut être utilisée comme tondeuse de ramassage (avec le bac de ramassage), éjection arrière (avec le volet d'éjection fermé) ou tondeuse mulching (avec l'obturateur mulching).

1. Consignes de sécurité

Tenir compte du manuel d'utilisation de la tondeuse, notamment des chapitres « Consignes de sécurité » et « Entretien ». Respecter impérativement les consignes d'entretien des lames.

Avant tous travaux sur la tondeuse, débrancher la cosse de bougie d'allumage (RM), la fiche secteur (RME) ou l'interrupteur de sécurité (RMA).

Avant chaque utilisation, contrôler par un examen visuel que l'obturateur mulching, la lame biplan et la fixation de la lame sont en parfait état.

Utiliser l'obturateur mulching uniquement avec la lame biplan.



Danger de mort par étouffement !
Risque d'étouffement pour les enfants en jouant avec les emballages. Tenir impérativement les emballages hors de portée des enfants.

2. Contenu de l'emballage

Rep.	Désignation	Qté
A	Obturateur mulching	1
B	Lame biplan	1
C	Vis de fixation de la lame RM/RMA	1
D	Vis de fixation de la lame RME (AMK 043 uniquement)	1
E	Rondelle d'arrêt	1
–	Manuel d'utilisation	1

3. Montage

3.1 Montage de la lame biplan

- Démonter la lame de coupe (voir la figure et le manuel d'utilisation de la tondeuse). Jeter la vis de fixation de la lame et, le cas échéant, la rondelle élastique.
- Nettoyer la surface d'appui de la lame et le support de lame.
- Assemblage de la lame biplan : accrocher la lame supérieure (B1) à la lame inférieure (B2) comme indiqué sur la figure. Veiller à ce que les alésages des deux lames soient alignés.
- Placer la lame biplan (B), avec les ailes relevées orientées vers le haut (vers la tondeuse), sur le support de lame.
- Utiliser un morceau de bois approprié (1) pour maintenir la lame biplan (B).

- Enduire le filetage de la vis de fixation de la lame (C) ou de la vis de fixation de la lame (D) de **Loctite 243**.
- **RM 443, RM 448, RMA 443, RMA 448 :**
Insérer la vis de fixation de la lame (C) avec la rondelle d'arrêt (E) – faire attention à son côté bombé – et les serrer à un couple de **60 - 65 Nm**.
- **RME 443 :**
Insérer la vis de fixation de la lame (D) et la serrer à un couple de **10 - 15 Nm**.

3.2 Obturateur mulching

Mise en place de l'obturateur mulching :

- Ouvrir et maintenir le volet d'éjection.
- Mettre en place l'obturateur mulching (A) dans le canal d'éjection et l'enclencher dans le carter avec les deux ergots (1), en exerçant une pression par le haut (voir figure).
- Fermer le volet d'éjection. La tondeuse est prête pour le mulching.

Retrait de l'obturateur mulching :

- Ouvrir et maintenir le volet d'éjection.
- Relever la languette d'arrêt (2). Extraire l'obturateur mulching du canal d'éjection en le tirant de biais vers le haut.
- Pour l'utiliser comme éjection arrière, fermer le volet d'éjection ; pour ramasser l'herbe, accrocher le bac de ramassage.

4. Instructions pour le mulching

4.1 Informations générales

Lors du mulching, les brins d'herbe coupés sont broyés plusieurs fois, grâce à un flux d'air spécialement dirigé vers la zone de coupe, avant d'être pulvérisés en fines particules sur le gazon. L'herbe coupée reste sur le gazon.

Les brins d'herbe en décomposition restituent au sol des nutriments organiques et agissent ainsi comme un engrais naturel.

Il n'est plus nécessaire de vider le bac de ramassage et de jeter l'herbe coupée. La pousse des mauvaises herbes est ralentie et des quantités considérables d'engrais peuvent être économisées.

4.2 Comment doit-on procéder pour le mulching ?

- **Fréquence :**
Au printemps (période de croissance principale) au moins 2 fois par semaine, en été et en hiver au moins 1 fois par semaine.
- **Hauteur de coupe :**
Couper l'herbe sur environ un tiers de sa hauteur, utiliser uniquement les hauteurs de coupe **3 à 6**.
- Procéder au mulching lorsque l'herbe est sèche.
- Utiliser une lame bien affûtée.
- Alternier le sens de la tonte et faire attention au chevauchement des bandes de tonte.

- Toujours traiter les herbes très hautes par étapes.

5. Entretien

5.1 Entretien des lames



- Consulter les consignes d'entretien des lames dans le manuel d'utilisation de la tondeuse. Celles-ci s'appliquent aussi, en substance, à la lame biplan. Le montage de la lame biplan est décrit au chapitre « Montage » (⇒ 3.1).
- Avant chaque utilisation, basculer l'appareil en position de nettoyage, nettoyer la lame biplan et vérifier qu'elle ne présente aucun dommage (fissures, entailles) et qu'elle n'est pas trop usée, la remplacer le cas échéant.
- Contrôler l'épaisseur de la lame (> **2 mm**) à plusieurs endroits sur sa partie inférieure et supérieure (1) à l'aide d'un pied à coulisse.
- Contrôler la largeur de la lame (> **40 mm**) sur sa partie inférieure et supérieure à l'aide d'une règle (2).

6. Pièces de rechange courantes

Lame biplan AMK 043 :
6338 760 9900

Lame biplan AMK 048 :
6358 760 9900

Vis de fixation de la lame RM/RMA :
9008 319 9028

Vis de fixation de la lame RME :
6310 760 2800

Rondelle bombée :
0000 702 6600

Mulchkit AMK 043, AMK 048

Met een mulchkit kan een conventionele grasmaaier tot een multimaaier worden omgebouwd. Hierbij wordt het maaimes vervangen door het multimes.

Een multimaaier kan als grasverzamelaar (met grasopvangbox), achteruitwerpmaaier (met gesloten uitwerpklep) of als mulchmaaier (met mulchspie) ingezet worden.

1. Voor uw veiligheid

Volg de instructies van de gebruiksaanwijzing voor grasmaaiers, met name het hoofdstuk "Voor uw veiligheid" en "Onderhoud". Volg absoluut de onderhoudsinstructies voor het mes.

Trek vóór alle werkzaamheden aan de grasmaaier de bougiestekker (RM), voedingsstekker (RME) en veiligheidsstekker (RMA) eruit.

Controleer vóór elk gebruik visueel of het mulchhulpstuk, het multimes en de mesbevestiging in goede staat verkeren.

Gebruik het mulchhulpstuk uitsluitend samen met het multimes.



Levensgevaar door verstikking!

Verstikkingsgevaar voor kinderen bij het spelen met verpakkingsmateriaal. Houd verpakkingsmateriaal altijd buiten het bereik van kinderen.

2. Leveringsomvang



Pos.	Omschrijving	st.
A	Mulchhulpstuk	1
B	Multimes	1
C	Mesbout RM/RMA	1
D	Mesbout RME (alleen AMK 043)	1
E	Borgring	1
–	Gebruiksaanwijzing	1

3. Montage

3.1 Multimes monteren



- Demonteer het maaimes (zie afbeelding en gebruiksaanwijzing van de grasmaaier). Verwijder de mesbout en eventueel de veerring.
- Reinig het montagevlak en de bus van het mes.
- Multimes in elkaar zetten: Haak volgens afbeelding het bovenste mes (B1) in het onderste mes (B2). Zorg ervoor dat de boringen van beide messen op één lijn liggen.
- Bevestig het multimes (B) met de omhoog gebogen vleugels naar boven (naar de maaier toe) aan de bus van het mes.
- Gebruik een geschikt houten blok (1) voor het tegenhouden van het multimes (B).

- Voorzie de schroefdraad van mesbout (C) respectievelijk mesbout (D) van **Loctite 243**.
- **RM 443, RM 448, RMA 443, RMA 448:** Draai mesbout (C) samen met borgring (E) – op welving letten – in en zet deze met een koppel van **60 - 65 Nm** vast.
- **RME 443:** Draai mesbout (D) in en zet deze met een koppel van **10 - 15 Nm** vast.

3.2 Mulchhulpstuk

Mulchhulpstuk plaatsen:



- Uitwerpklep openen en vasthouden.
- Mulchhulpstuk (A) in het uitwerpkanaal plaatsen en van boven af met beide klemnokken (1) op de behuizing vastklikken (zie afbeelding).
- Uitwerpklep sluiten. De grasmaaier is klaar voor het mulchen.

Mulchhulpstuk wegnemen:

- Uitwerpklep openen en vasthouden.
- Borglip (2) omhoogtrekken. Mulchhulpstuk schuin naar boven uit het uitwerpkanaal trekken.
- Voor gebruik als achteruitwerpmaaier uitwerpklep sluiten, grasopvangbox inhaken om gras te verzamelen.

4. Instructie voor het mulchen

4.1 Algemene informatie

Bij het mulchen worden het afgesneden gras door een speciale geleiding van de luchtstroom bij de messen meerdere malen versnipperd en daarna weer terug in de grasnerf geblazen. Het maaigoed blijft op het gazon liggen.

Rottend grasafval geeft organische voedingsstoffen aan de bodem terug en dient zo als natuurlijke mest.

Het ledigen van de grasopvangbox en afvoeren van maaigoed valt weg. De groei van onkruid vertraagt en aanzienlijke hoeveelheden mest kunnen bespaard worden.

4.2 Hoe u moet mulchen?

- **Frequentie:**
In de lente (voornaamste groeiperiode) ten minste 2-keer per week, in de zomer en in de herfst minstens 1-keer per week.
- **Snijhoogte:**
Ongeveer een derde van de grashoogte afsnijden, alleen snijhoogte **3 tot 6** gebruiken.
- Mulchen bij droog gras.
- Met goed geslepen messen werken.
- Maairichting variëren en ervoor zorgen dat de maaibanen elkaar overlappen.
- Hoog opgeschoten gras altijd in fasen bewerken.

5. Onderhoud

5.1 Mesonderhoud



- De richtlijnen voor onderhoud van het mes zijn in de gebruiksaanwijzing van de grasmaaier terug te vinden en gelden natuurlijk ook voor het multimes. Het monteren van het multimes is in het hoofdstuk "Montage" (⇒ 3.1) beschreven.
- Voor elk gebruik het apparaat in de reinigingspositie kantelen, multimes reinigen, op beschadigingen (kerven, scheuren) en slijtage controleren en eventueel vervangen.
- Mesdikte (**> 2 mm**) met een schuifmaat op meerdere plaatsen op het onderste en bovenste mes (1) controleren.
- Mesbreedte (**> 40 mm**) met een meetlat (2) op het onderste en bovenste mes controleren.

6. Standaard reserveonderdelen

Multimes AMK 043:
6338 760 9900

Multimes AMK 048:
6358 760 9900

Mesbout RM/RMA:
9008 319 9028

Mesbout RME:
6310 760 2800

Veerring:
0000 702 6600

Kit mulching AMK 043, AMK 048

Con un kit mulching è possibile trasformare il tosaerba convenzionale in un versatile tosaerba multifunzioni. A tale scopo la lama di taglio viene sostituita con la lama multifunzioni.

È possibile usare un tosaerba multifunzioni come raccogliitore di erba (con cesto di raccolta erba), come tosaerba a scarico posteriore (con sportello deflettore chiuso) oppure come tosaerba mulching (con cuneo mulching).

1. Per la vostra sicurezza

Attenersi alle istruzioni per l'uso del tosaerba, in particolare alle istruzioni contenute nei capitoli "Per la vostra sicurezza" e "Manutenzione". Attenersi scrupolosamente alle istruzioni per la manutenzione delle lame.

Prima di qualsiasi lavoro sul tosaerba, scollegare il cappuccio candela di accensione (RM), la presa di corrente (RME) oppure il connettore di sicurezza (RMA).

Prima di ogni utilizzo, eseguire un'ispezione visiva per assicurarsi che l'inserto mulching, la lama multifunzioni e il fissaggio della lama siano in perfetto stato.

Usare l'inserto mulching solo in abbinamento alla lama multifunzioni.



Pericolo di morte per soffocamento!

Non lasciare giocare i bambini con il materiale di imballaggio, in quanto sussiste il pericolo di soffocamento. Tenere assolutamente il materiale di imballaggio fuori dalla portata dei bambini.

2. Equipaggiamento fornito



Pos.	Descrizione	Pz.
A	Inserto mulching	1
B	Lama multifunzioni	1
C	Vite di fissaggio lama RM/RMA	1
D	Vite di fissaggio lama RME (solo AMK 043)	1
E	Rondella di sicurezza	1
-	Istruzioni per l'uso	1

3. Montaggio

3.1 Montaggio della lama multifunzioni



- Montare la lama di taglio (vedere la figura e le istruzioni per l'uso del tosaerba). Eliminare la vite di fissaggio lama, e se necessario, la rondella elastica.
- Pulire la superficie di appoggio della lama e della boccola della lama.
- Assemblaggio della lama multifunzioni: Agganciare la lama superiore (B1) nella lama inferiore (B2) facendo riferimento alla figura. Controllare che gli alesaggi delle due lame siano a filo.
- Collocare la lama multifunzioni (B), con le alette piegate verso lato (in direzione del tosaerba), rivolta verso l'alto sulla boccola della lama.

- Utilizzare un apposito pezzo di legno (1) per esercitare una pressione contraria sulla lama multifunzioni (B).
- Applicare sulla filettatura della vite di fissaggio lama (C) oppure sulla vite di fissaggio lama (D) della **Loctite 243**.
- **RM 443, RM 448, RMA 443, RMA 448:** Avvitare la vite di fissaggio lama (C) insieme alla rondella di sicurezza (E) – facendo attenzione alla convessità – e serrare con una coppia di serraggio di **60 - 65 Nm**.
- **RME 443:** Avvitare la vite di fissaggio lama (D) e serrare con una coppia di serraggio di **10 - 15 Nm**.

3.2 Inserto mulching

Montaggio dell'inserto mulching:



- Aprire e tenere aperto lo sportello deflettore.
- Inserire l'inserto mulching (A) nel canale di scarico e, premendo dall'alto, far scattare in posizione i due naselli di arresto (1) sulla scocca (vedere la figura).
- Chiudere lo sportello deflettore. Il tosaerba è ora pronto per il mulching.

Rimozione dell'inserto mulching:

- Aprire e tenere aperto lo sportello deflettore.
- Tirar verso l'alto la linguetta di arresto (2). Estrarre obliquamente verso l'alto l'inserto mulching dal canale di scarico.

- Per l'utilizzo come tosaerba a scarico posteriore, chiudere lo sportello deflettore e agganciare il cesto di raccolta erba per la raccolta dell'erba.

4. Istruzioni per il mulching

4.1 Informazioni generali

Durante il mulching i fili d'erba tagliati vengono sminuzzati ripetutamente attraverso una speciale adduzione del flusso d'aria nella zona delle lame e i pezzettini d'erba così ottenuti vengono poi sparsi sul tappeto erboso. L'erba tagliata rimane sulla superficie erbosa.

L'erba tagliata e sminuzzata finemente e lasciata a decomporsi sul tappeto erboso, restituisce al terreno sostanze nutritive organiche, agendo in questo modo da concime naturale.

Non è più necessario svuotare il cesto di raccolta erba e smaltire l'erba tagliata. La crescita di erbe infestanti rallenta ed è possibile risparmiare considerevoli quantità di concime.

4.2 Come dovrebbe essere eseguito il mulching?

- **Frequenza:**
In primavera (periodo di crescita principale) minimo 2 volte alla settimana, in estate e in autunno minimo 1 volta alla settimana.
- **Altezza di taglio:**
Tagliare all'incirca un terzo dell'altezza erba, usare solo le altezze di taglio **da 3 fino a 6**.
- Eseguire il mulching con il prato secco.

- Lavorare con una lama ben affilata.
- Variare la direzione di taglio ed evitare la sovrapposizione dei percorsi di taglio.
- Lavorare i prati con erba molto alta sempre a più riprese.

5. Manutenzione

5.1 Manutenzione delle lame



- Le istruzioni riguardanti la manutenzione delle lame sono disponibili nelle istruzioni per l'uso del tosaerba e sono in linea generale valide anche per la lama multifunzioni. Il montaggio della lama multifunzioni è descritto nel capitolo "Montaggio" (⇒ 3.1).
- Prima di ogni impiego, ribaltare l'apparecchio in posizione di pulizia, pulire la lama multifunzioni, controllare se vi sono danni (tacche, fessurazioni) e usura e se necessario, sostituirla.
- Con l'ausilio di un calibro, controllare lo spessore della lama (**> 2 mm**) in più punti sulla lama superiore ed inferiore (1).
- Controllare la larghezza della lama (**> 40 mm**) con l'ausilio di un righello (2) sulla lama inferiore e superiore.

6. Ricambi standard

Lama multifunzioni AMK 043:
6338 760 9900

Lama multifunzioni AMK 048:
6358 760 9900

Vite di fissaggio lama RM/RMA:
9008 319 9028

Vite di fissaggio lama RME:
6310 760 2800

Rondella elastica:
0000 702 6600

Kits para mulching AMK 043, AMK 048

Con un kit para mulching, un cortacésped convencional puede convertirse en un Multi-Cortacésped. Para ello la cuchilla convencional se sustituye por la cuchilla multifuncional.

Un Multi-Cortacésped puede utilizarse como recogedor de hierba (con cesto recogedor), como cortacésped de expulsión trasera (con deflector cerrado) o como cortacésped para mulching (con deflector de mulching).

1. Para su seguridad

Tener en cuenta el manual de instrucciones del cortacésped, especialmente los capítulos "Para su seguridad" y "Mantenimiento". Es imprescindible que se cumplan las instrucciones para el mantenimiento de las cuchillas.

Antes de realizar cualquier trabajo en el cortacésped, extraer la pipa de bujía (RM), el enchufe de red (RME) o bien el conector de seguridad (RMA).

Antes de cada uso, comprobar mediante un control visual si el accesorio de mulching, la cuchilla multifuncional y la fijación de la cuchilla se encuentran en un estado impecable.

Utilizar el accesorio de mulching solo junto con la cuchilla multifuncional.



¡Peligro de muerte por asfixia!

Peligro de asfixia para los niños al jugar con el material de embalaje. Mantener el material de embalaje fuera del alcance de los niños.

2. Contenido del suministro



Pos.	Denominación	Unid.
A	Accesorio de mulching	1
B	Cuchilla multifuncional	1
C	Tornillo de cuchilla RM/RMA	1
D	Tornillo de cuchilla RME (solo AMK 043)	1
E	Arandela de seguridad	1
-	Manual de instrucciones	1

3. Montaje

3.1 Montar la cuchilla multifuncional



- Desmontar la cuchilla (véase la ilustración y el manual de instrucciones del cortacésped). Desechar el tornillo de cuchilla y, en caso necesario, la arandela tensora.
- Limpiar la superficie de contacto de la cuchilla y el casquillo de cuchilla.
- Encajar la cuchilla multifuncional: Enganchar la cuchilla superior (B1) en la inferior (B2) según la ilustración. Prestar atención a que los orificios de ambas cuchillas queden alineados.
- Colocar la cuchilla multifuncional (B) sobre el casquillo de cuchilla, con las alas dobladas mirando hacia arriba (hacia el cortacésped).

- Utilizar un taco de madera apropiado (1) para retener la cuchilla multifuncional (B).
- Aplicar **Loctite 243** a la rosca del tornillo de cuchilla (C) o (D).
- **RM 443, RM 448, RMA 443, RMA 448:** Enroscar el tornillo de cuchilla (C) junto con la arandela de seguridad (E) (tener en cuenta la curvatura), y apretarlo a un par de **60 - 65 Nm**.
- **RME 443:** Enroscar el tornillo de cuchilla (D) y apretarlo a un par de **10 - 15 Nm**.

3.2 Accesorio de mulching

Colocar el accesorio de mulching:



- Abrir el deflector manteniéndolo en esta posición.
- Colocar el accesorio de mulching (A) en el canal de expulsión y encajarlo con ambas pestañas (1) en la carcasa, ejerciendo presión desde arriba (véase la ilustración).
- Cerrar el deflector. El cortacésped está preparado para el mulching.

Sacar el accesorio de mulching:

- Abrir el deflector manteniéndolo en esta posición.
- Tirar de la lengüeta de retención (2) hacia arriba. Extraer el accesorio de mulching del canal de expulsión en posición inclinada hacia arriba.
- Para usar el cortacésped como cortacésped de expulsión trasera, cerrar el deflector, y para usarlo para recoger hierba, enganchar el recogedor.

4. Instrucciones para el mulching

4.1 Información general

Para el mulching, la hierba cortada pasa varias veces por el filo de corte mediante un guiado especial de la corriente de aire a través de la zona de la cuchilla y después se dirige de nuevo hacia el césped. El material cortado permanece sobre el césped.

La hierba cortada que se descompone devuelve al suelo nutrientes orgánicos en forma de abono natural.

Así no hace falta vaciar el recogedor de hierba ni desechar el material cortado. El crecimiento de las malas hierbas es retardado y se pueden ahorrar importantes cantidades de abono.

4.2 ¿Cómo se realiza el mulching?

- **Frecuencia:**
En primavera (período principal de crecimiento) al menos dos veces por semana, en verano y otoño al menos una vez por semana.
- **Altura de corte:**
Cortar aproximadamente un tercio de la altura de la hierba y aplicar solamente las alturas de corte **3 al 6**.
- Realizar el mulching cuando la hierba esté seca.
- Trabajar con una cuchilla bien afilada.
- Variar la dirección de corte y prestar atención al solapamiento de las bandas de corte.

- Trabajar el césped muy alto siempre gradualmente.

Arandela tensora:
0000 702 6600

5. Mantenimiento

5.1 Mantenimiento de la cuchilla



- Las instrucciones para el mantenimiento de la cuchilla se pueden consultar en el manual de instrucciones del cortacésped y valen igualmente para la cuchilla multifuncional. El montaje de la cuchilla multifuncional se describe en el capítulo "Montaje" (⇒ 3.1).
- Antes de cada uso, volcar el equipo hacia arriba a la posición de limpieza, limpiar la cuchilla multifuncional, comprobar si presenta daños (mellas o fisuras) o desgaste y sustituirla en caso necesario.
- Con ayuda de un pie de rey, controlar el grosor (**> 2 mm**) en varios puntos de la cuchilla inferior y superior (1).
- Con ayuda de una regla (2), controlar la anchura (**> 40 mm**) de la cuchilla inferior y superior.

6. Piezas de recambio habituales

Cuchilla multifuncional AMK 043:
6338 760 9900

Cuchilla multifuncional AMK 048:
6358 760 9900

Tornillo de cuchilla RM/RMA:
9008 319 9028

Tornillo de cuchilla RME:
6310 760 2800

Kits de mulching AMK 043, AMK 048

Com um kit de mulching, um cortador de relva convencional pode ser transformado num multi-cortador. Para tal, a lâmina de corte é substituída pela multi-lâmina.

Um multi-cortador pode ser utilizado como colector de relva (com cesta de recolha de relva), cortador de expulsão traseira (com tampa de expulsão fechada) ou cortador de mulching (com cunha de mulching).

1. Para sua segurança

Siga o manual de utilização do cortador de relva, em particular o capítulo "Para sua segurança" e "Manutenção". É impreterível respeitar as indicações para a manutenção das lâminas.

Antes de todos os trabalhos no cortador de relva, retire o conetor da vela de ignição (RM), a ficha de rede (RME) ou a ficha de segurança (RMA).

Antes de cada utilização, verifique visualmente o estado correto do dispositivo de mulching, da multilâmina e da fixação da lâmina.

Utilize o dispositivo de mulching apenas em conjunto com a multilâmina.



Perigo de morte por asfixia!

Perigo de asfixia para crianças que brinquem com os materiais da embalagem. Mantenha os materiais da embalagem fora do alcance de crianças.

2. Fornecimento

Item	Designação	Unids.
A	Dispositivo de mulching	1
B	Multilâmina	1
C	Parafuso da lâmina RM/RMA	1
D	Parafuso da lâmina RME (apenas AMK 043)	1
E	Arruela de aperto	1
-	Manual de utilização	1



3. Montagem

3.1 Montar a multilâmina

- Desmonte a lâmina de corte (ver figura e o manual de utilização do cortador de relva). Elimine o parafuso da lâmina e, se necessário, a arruela de pressão.
- Limpe a superfície de apoio da lâmina e a bucha da lâmina.
- Encaixar a multilâmina: Engate a lâmina superior (B1) na lâmina inferior (B2), conforme ilustrado na figura. Certifique-se de que os furos de ambas as lâminas estão alinhados.
- Coloque a multilâmina (B) com as pás arqueadas viradas para cima (na direção do cortador) na bucha da lâmina.
- Utilize uma peça de madeira adequada (1) para contra-apoiar a multi-lâmina (B).



- Fixe a rosca do parafuso da lâmina (C) ou o parafuso da lâmina (D) com **Loctite 243**.
- **RM 443, RM 448, RMA 443, RMA 448:** Enrosque o parafuso da lâmina (C) juntamente com a arruela de aperto (E) - respeitando a convexidade - e aperte com um binário de **60 - 65 Nm**.
- **RME 443:** Enrosque o parafuso da lâmina (D) com um binário de **10 - 15 Nm**.

3.2 Dispositivo de mulching

Colocar o dispositivo de mulching:

- Abra e segure na tampa de expulsão.
- Coloque o dispositivo de mulching (A) no canal de expulsão e, exercendo pressão por cima, permita que ambas as saliências de retenção (1) encaixem no cárter (ver figura).
- Feche a tampa de expulsão. O cortador de relva está pronto para o mulching.

Remover o dispositivo de mulching:

- Abra e segure na tampa de expulsão.
- Levante a tala de bloqueio (2). Puxe o dispositivo de mulching para cima, na diagonal, para fora do canal de expulsão.
- Para a utilização como cortador de expulsão traseira, feche a tampa de expulsão. Para recolher a relva, engate a cesta de recolha de relva.



4. Instruções para o mulching

4.1 Informações gerais

No mulching, a relva cortada é triturada várias vezes, graças à condução especial do fluxo de ar na zona da lâmina, sendo novamente ventilada em direção à relva. O material a cortar permanece sobre o relvado.

As aparas de relva apodrecidas devolvem ao solo nutrientes orgânicos e, dessa forma, funcionam como adubo natural.

O esvaziamento da cesta de recolha da relva e a eliminação do material a cortar são suprimidos. O crescimento das ervas daninhas é retardado, permitindo poupar enormes quantidades de adubo.

4.2 Como se deve fazer o mulching?

- **Frequência:**

Na primavera (período de crescimento principal), pelo menos 2 vezes por semana. No verão e no outono, pelo menos 1 vez por semana.

- **Altura de corte:**

Corte cerca de um terço da altura da relva, utilizando apenas a altura de corte **3 a 6**.

- Efetue o mulching com a relva seca.
- Trabalhe com uma lâmina bem afiada.
- Varie o sentido de corte e tenha em atenção a sobreposição das filas de corte.
- Corte a relva muito alta sempre por etapas.

5. Manutenção

5.1 Manutenção das lâminas



- As indicações para a manutenção das lâminas podem ser consultadas no manual de utilização do cortador de relva e aplicam-se de igual modo à multi-lâmina. A montagem da multi-lâmina está descrita no capítulo "Montagem" (⇒ 3.1).
- Antes de cada utilização, incline o aparelho para a posição de limpeza, limpe a multi-lâmina, verifique se existem indícios de danos (entalhes ou fendas) e desgaste e, se necessário, substitua-a.
- Com uma corredeira de medição, verifique a espessura da lâmina (> **2 mm**) em vários pontos da lâmina inferior e superior (1).
- Verifique a largura da lâmina (> **40 mm**) com o auxílio de uma régua (2) na lâmina inferior e superior.

6. Peças de reposição comuns

Multilâmina AMK 043:
6338 760 9900

Multilâmina AMK 048:
6358 760 9900

Parafuso da lâmina RM/RMA:
9008 319 9028

Parafuso da lâmina RME:
6310 760 2800

Arruela de pressão:
0000 702 6600

Bioklippsett AMK 043, AMK 048

Ved hjelp av bioklippsettet kan en vanlig gressklipper bygges om til en bioklipper. Klippekniven byttes da ut med multikniven.

Bioklipperen kan brukes som gressoppsamler (med oppsamler), gressklipper med bakutkast (med lukket utkastdeksel) eller bioklipper (med bioplugg).

1. For din egen sikkerhet

Følg bruksanvisningen for gressklipperen, og vær ekstra oppmerksom på kapitlene "For din egen sikkerhet" og "Vedlikehold". Følg nøye anvisningene for vedlikehold av kniven.

Ta ut tennpluggstøpselet (RM), støpselet (RME) eller sikkerhetsstøpselet (RMA) før du utfører arbeid på gressklipperen.

Kontroller før hver bruk at biopluggen, biokniven og knivfestet er i driftssikker stand.

Biopluggen skal kun brukes sammen med multikniven.



Livsfare på grunn av kvelning!

Lek med emballasjen medfører kvelningsfare for barn. Sørg for at barn ikke leker med emballasjen.

2. Produktkomponenter



Nr.	Betegnelse	Ant.
A	Bioplugg	1
B	Multikniv	1

Nr.	Betegnelse	Ant.
C	Knivskruer RM/RMA	1
D	Knivskruer RME (bare AMK 043)	1
E	Låseskive	1
-	Bruksanvisning	1

3. Montering

3.1 Montere multikniven



- Demonter klippekniven (se bildet og bruksanvisningen for gressklipperen). Kasser knivskruen og eventuelt spennskiven.
- Rengjør anleggsflaten til knivhylsen.
- Sett sammen multikniven: Hekt den øverste kniven (B1) inn i den nederste kniven (B2) slik bildet viser. Pass på at boringene (sylinderdiametrene) på begge knivene flukter.
- Sett multikniven (B) på knivhylsen og pass på at de oppoverbøyde vingene vender oppover (mot klipperen).
- Bruk en støttebukk (1) som mothold for multikniven (B).
- Fest gjengene på knivskruen (C) eller (D) med **Loctite 243**.
- **RM 443, RM 448, RMA 443, RMA 448:** Skru inn knivskruen (C) og sett på låseskiven (E) (pass på buen). Trekk til med et dreiemoment på **60-65 Nm**.
- **RME 443:** Skru inn knivskruen (D), og trekk til med et dreiemoment på **10-15 Nm**.

3.2 Bioplugg



Sette inn biopluggen:

- Åpne utkastdekselet, og hold det oppe.
- Sett biopluggen (A) inn i utkastkanalen, og fest den på huset ved å trykke ovenfra til de to festeknastene (1) klikker på plass (se bildet).
- Lukk utkastdekselet. Gressklipperen er nå klar for bioklipping.

Ta ut biopluggen:

- Åpne utkastdekselet, og hold det oppe.
- Trekk opp festeklaffen (2). Fjern biopluggen fra utkastkanalen ved å trekke den skrått opp og ut.
- Lukk utkastdekselet hvis gressklipperen skal brukes med bakutkast. Hvis den skal brukes som gressoppsamler, hekter du på oppsamleren.

4. Veiledning for bioklipping

4.1 Generell informasjon

Ved bioklipping blir det klippede gresset kuttet flere ganger ved hjelp av en spesiell retning på luftstrømmen i knivområdet. Deretter blåses det tilbake i gressroten (gressrotsonen). Klippematerialet/gressavfallet forblir på plenen.

Klippemateriale/gressavfall som komposteres, tilfører jorden (jordsmonnet) organiske næringsstoffer og fungerer dermed som naturlig gjødsel.

Det er ikke nødvendig å tømme oppsamleren og kaste klippematerialet/gressavfallet. Ugresset begrenses, og du sparer store mengder gjødsel.

4.2 Hvordan bruker jeg bioklippfunksjonen?

- **Hypighet:**
Minst 2 ganger i uken om våren (hovedvekstperioden), og minst 1 gang i uken om sommeren og høsten.
- **Klippehøyde:**
Klipp av ca. en tredel av gresshøyden, og bruk kun klippehøyde **3 til 6**.
- Pass på at plenen er tørr når du bruker bioklipping.
- Sørg for at kniven er godt slipt.
- Varier klipperetningen og vær oppmerksom på overlappende klippebaner.
- Hvis gresset er svært høyt, klipper du det i flere trinn.

5. Vedlikehold

5.1 Vedlikehold av kniven



- I bruksanvisningen for gressklipperen finner du anvisninger for hvordan knivene skal vedlikeholdes. Disse anvisningene gjelder også multikniven. Se kapitlet "Montering" (⇒ 3.1) for mer informasjon om hvordan du monterer multikniven.

- Før hver bruk, vipper du opp maskinen i rengjøringsposisjon og rengjør multikniven. Hvis kniven viser tegn på skader (hakk, riper) eller slitasje, skifter du den ut.
- Mål knivtykkelsen (> **2 mm**) med en skyvelære flere steder på den nederste og den øverste kniven (1).
- Mål knivbredden (> **40 mm**) med en linjal (2) på den nederste og den øverste kniven.

6. Vanlige reservedeler

Multikniv AMK 043:
6338 760 9900

Multikniv AMK 048:
6358 760 9900

Knivskruer RM/RMA:
9008 319 9028

Knivskruer RME:
6310 760 2800

Spennskive:
0000 702 6600

Bioklippsatser AMK 043, AMK 048

En konventionell gräsklippare kan byggas om till en multigräsklippare med en bioklippsats. Kniven ersätts då med multikniven.

En multigräsklippare kan användas som gräsuppsamlare gräsklippare (med gräsuppsamlare), som bakutkastande gräsklippare (med stängd utkastlucka) eller som biogräsklippare (med bioklipp).

1. För din säkerhet

Beakta gräsklipparens bruksanvisning, särskilt kapitlet "För din säkerhet" och "Underhåll". Följ alltid anvisningarna om underhåll av kniven.

Dra alltid bort tändstiftskontakten (RM), elkontakten (RME) resp. säkerhetskontakten (RMA) före allt arbete på gräsklipparen.

Kontrollera med en avsyning att bioklipptillsatsen, multikniven och knivfästet är felfria före varje användning.

Bioklipptillsatsen får endast användas tillsammans med multikniven.



Risk för kvävning!

Risk för kvävning om barn leker med förpackningsmaterialet. Håll förpackningsmaterialet borta från barn.

2. Leveransens omfattning



Pos.	Beteckning	Antal
A	Bioklipptillsats	1

Pos.	Beteckning	Antal
B	Multikniv	1
C	Knivskruv RM/RMA	1
D	Knivskruv RME (endast AMK 043)	1
E	Låsbricka	1
-	Bruksanvisning	1

3. Montering

3.1 Montera multikniv



- Demontera kniven (se bild och gräsklipparens bruksanvisning). Sluthantera knivskruven och spännbrickan vid behov.
- Rengör knivens anliggningsyta och knivbussningen.
- Sätta ihop multikniv: Haka in den övre kniven (B1) i den nedre kniven (B2) som bilden visar. Se till att hålen i de båda knivarna stämmer överens.
- Placera multikniven (B) på knivbussningen med de uppböjda vingarna uppåt (mot gräsklipparen).
- Använd en lämplig träbit (1) för att hålla emot multikniven (B).
- För på **Loctite 243** på knivskruvens gängor (C) resp. knivskruvens gängor (D).
- **RM 443, RM 448, RMA 443, RMA 448:** Skruva fast knivskruven (C) tillsammans med låsbrickan (E) – beakta låsbrickans buktighet – och dra åt den med ett åtdragningsmoment på **60 - 65 Nm**.

• RME 443:

Skruva fast knivskruven (D) och dra åt den med ett åtdragningsmoment på **10 - 15 Nm**.

3.2 Bioklipptillsats

Sätta in bioklipptillsats:



- Öppna utkastluckan och håll den så.
- Sätt in bioklipptillsatsen (A) i utkastkanalen och tryck fast den uppifrån genom att låta båda låsklackarna (1) snäppa in i kåpan (se bild).
- Stäng utkastluckan. Gräsklipparen är klar för bioklippning.

Ta bort bioklipptillsats:

- Öppna utkastluckan och håll den så.
- Dra upp spärren (2). Dra ut bioklipptillsatsen snett uppåt ur utkastkanalen.
- Stäng utkastluckan för användning som bakutkastande gräsklippare eller fäst gräsuppsamlaren för gräsuppsamling.

4. Anvisning för bioklippning

4.1 Allmän information

Vid bioklippning skärs det avklippta gräset sönder flera gånger tack vare ett speciellt luftflöde i knivområdet och blåses sedan tillbaka till gräsmattebotten. Klippmaterialet lämnas kvar på gräsytan.

Gräsklipppet förmultnar och återför organiska näringsämnen till marken och fungerar samtidigt som naturgödsel.

Tömning av gräsupsamlaren liksom hantering av klippmaterialet faller bort. Ogräset växer långsammare och en avsevärd mängd gödning kan sparas in.

4.2 Hur ska jag bioklippa?

- **Hur ofta:**
På våren (huvudsaklig växtperiod) minst 2-gångar per vecka, på sommaren och på hösten minst 1-gång per vecka.
- **Klipphöjd:**
Klipp av ca en tredjedel av gräshöjden. Använd bara klipphöjderna **3 till 6**.
- Bioklipp vid torrt gräs.
- Använd en väl slipad kniv.
- Variera klippriktningen och se till att klippspåren överlappar.
- Klipp alltid mycket högt gräs i flera steg.

5. Underhåll

5.1 Underhåll av kniv



- Anvisningarna för underhåll av kniv finns i gräsklipparens bruksanvisning och gäller även för multikniven. Montering av multikniven beskrivs i kapitlet "Montering" (⇒ 3.1).
- Tippa maskinen i rengöringsposition före varje användning, rengör multikniven och kontrollera om den är skadad (hack, sprickor) eller sliten, och byt vid behov.
- Kontrollera knivtjockleken (**> 2 mm**) på flera ställen nedtill och upptill på kniven (1) med ett skjutmått.

- Kontrollera knivbredden (**> 40 mm**) nedtill och upptill på kniven med hjälp av en linjal (2).

6. Vanliga reservdelar

Multikniv AMK 043:
6338 760 9900

Multikniv AMK 048:
6358 760 9900

Knivskruv RM/RMA:
9008 319 9028

Knivskruv RME:
6310 760 2800

Spännbricka:
0000 702 6600

Allesilppuavat leikkuusarjat AMK 043 ja AMK 048

Perinteinen ruohonleikkuri voidaan muuntaa monitoimileikkuriksi allesilppuavalla leikkuusarjalla. Tätä varten leikkuuterä korvataan kaksikkoterällä.

Monitoimileikkuria voi käyttää keräävänä ruohonleikkurina (ruohonkeruusäiliö asennettuna), taaksepuhaltavana ruohonleikkurina (poistoluukku suljettuna) tai allesilppuavana ruohonleikkurina (silppurikiila asennettuna).

1. Turvallisuutesi vuoksi

Noudata ruohonleikkurin käyttöohjeita, varsinkin lukuja "Turvallisuutesi vuoksi" ja "Huolto". Terän huoltoa koskevia ohjeita on ehdottomasti noudatettava.

Vedä ennen kaikkia ruohonleikkuriin kohdistuvia töitä sytytystulpan pistoke (RM), verkkopistoke (RME) ja turvapistoke (RMA) irti.

Tarkasta ennen jokaista käyttökertaa silmämääräisesti, että silppurikiila, kaksikkoterä ja terän kiinnitys ovat moitteettomassa kunnossa.

Käytä silppurikiilaa vain yhdessä kaksikkoterän kanssa.



Tukehtumisvaara!

Pakkausmateriaalilla leikkiminen aiheuttaa lapsille tukehtumisvaaran. Pidä pakkausmateriaali ehdottomasti poissa lasten ulottuvilta.

2. Toimitussisältö



Kohta	Nimike	kpl
A	Silppurikiila	1
B	Kaksikkoterä	1
C	Teräruuvi RM/RMA	1
D	Teräruuvi RME (vain AMK 043)	1
E	Lukkolevy	1
–	Käyttöohje	1

3. Asennus



3.1 Kaksikkoterän asennus

- Irrota leikkuuterä (katso kuva ja ruohonleikkurin käyttöohjeet). Hävitä teräruuvi ja tarvittaessa kiristyslevy.
- Puhdista terän vastinpinta ja teräholkki.
- Kaksikkoterän kokoaminen: Kiinnitä yläterä (B1) alaterään (B2) kuvan mukaisesti. Varmista, että molempien terien reiät ovat kohdakkain.
- Aseta kaksikkoterä (B) ylöstaivutetut siivet ylöspäin (ruohonleikkuria kohti) teräholkin päälle.
- Käytä sopivaa puupalikkaa (1), jolla pidät vastaan kaksikkoterästä (B).
- Lukitse teräruuvin (C) tai teräruuvin (D) kierteet **Loctite 243:lla**.

- **RM 443, RM 448, RMA 443, RMA 448:** Kierrä teräruuvi (C) lukkolevyn (E) kanssa kiinni – huomaava kaarevuus – ja kiristä se **60 - 65 Nm:n** tiukkuuteen.
- **RME 443:** Kierrä teräruuvi (D) kiinni ja kiristä se **10 - 15 Nm:n** tiukkuuteen.

3.2 Silppurikiila

Silppurikiilan asentaminen:



- Avaa poistoluukku ja pidä sitä auki.
- Aseta silppurikiila (A) poistokanavaan ja paina ylhäältä kuuluvasti paikalleen rungon molempiin lukitusnokkiin (1) (katso kuva).
- Sulje poistoluukku. Ruohonleikkuri on valmis allesilppuavaan leikkuuseen.

Silppurikiilan irrottaminen:

- Avaa poistoluukku ja pidä sitä auki.
- Vedä lukituskorvake (2) ylös. Vedä silppurikiila viistosti ylöspäin ulos poistokanavasta.
- Jos käytät ruohonleikkuria taaksepuhaltavana, sulje poistoluukku. Jos käytät ruohonleikkuria ruohonkeruuseen, kiinnitä ruohonkeruusäiliö paikalleen.

4. Ohjeita allesilppuvaan leikkuuseen

4.1 Yleisiä tietoja

Allesilppuavan leikkuun aikana ilmavirta ohjaa katkaistun ruohon useita kertoja leikkuutilaan silputtavaksi ja puhaltaa sen sitten takaisin nurmikon pinnalle. Leikkuusilppu jää nurmikolle.

Ruohosilppu maatuu palauttaen nurmikkoon eloperäisiä ravinteita ja toimii luonnollisena lannoitteena.

Ruohonkeruusäiliötä ei tarvitse tyhjentää eikä leikkuujätettä hävittää. Rikkaruohojen kasvu hidastuu ja lannoitteiden määrässä voidaan säästää huomattavasti.

4.2 Miten allesilppuva leikkuu tapahtuu?

- **Tiheys:**
Keväällä (pääkasvu-aika) vähintään kaksi kertaa viikossa, kesällä ja syksyllä vähintään kerran viikossa.
- **Leikkuukorkeus:**
Leikkaa noin kolmannes ruohon korkeudesta ja käytä vain leikkuukorkeuksia **3–6**.
- Käytä allesilppuvaa leikkuuta kuivalle ruoholle.
- Käytä hyvin teroitettua terää.
- Vaihtelee leikkuusuuntaa ja leikkaa kaistat limittäin.
- Leikkaa hyvin pitkä ruoho aina vaihteittain.

5. Huolto

5.1 Terän huolto



- Terän huolto-ohjeet ovat ruohonleikkurin käyttöohjeissa, ja ne koskevat soveltaen myös kaksikkoterää. Kaksikkoterän asennus on kuvattu luvussa "Asennus" (⇒ 3.1).
- Käännä laite ennen jokaista käyttökertaa puhdistusasentoon, puhdista kaksikkoterä, tarkista mahdolliset vauriot (urat tai säröt) ja kuluneisuus ja vaihda terä tarvittaessa.
- Tarkista terän paksuus (> 2 mm) työntömitalla useasta kohdasta ala- ja yläterästä (1).
- Tarkista terän leveys (> 40 mm) viivaimella (2) ala- ja yläterästä.

6. Varaosat

Kaksikkoterä AMK 043:
6338 760 9900

Kaksikkoterä AMK 048:
6358 760 9900

Teräruuvi RM/RMA:
9008 319 9028

Teräruuvi RME:
6310 760 2800

Kiristyslevy:
0000 702 6600

Granulerings sæt AMK 043, AMK 048

Ved hjælp af et granulerings sæt kan en konventionel plæneklipper omdannes til en multiplæneklipper. Hertil skal kniven udskiftes med en multikniv.

En multiplæneklipper kan anvendes som græsopsamlingsmaskine (med græsopsamlingskurv), plæneklipper med bagudkast (med lukket udkastningsspjæld) eller til granulering (med granulerings sæt).

1. Sikkerhed

Læs plæneklipperens betjeningsvejledning, især kapitlerne "Sikkerhed" og "Vedligeholdelse". Derfor skal anvisningerne om knivens vedligeholdelse følges.

Inden der udføres arbejde på plæneklipperen, trækkes tændrørshætte (RM), strømstik (RME) eller sikkerhedsstik (RMA) ud.

Før hver brug skal det kontrolleres, om granuleringsindsatsen, multikniven og knivens fastspændingsbolt er i orden og korrekt monteret.

Granuleringsindsats må kun anvendes sammen med multikniven.



Livsfare på grund af kvælning!

Børn, der leger med emballagematerialet, risikerer at blive kvalt i det. Emballagemateriale SKAL holdes væk fra børn.

2. Medfølgende dele



Pos.	Betegnelse	Stk.
A	Granuleringsindsats	1
B	Multikniv	1
C	Knivbolt RM/RMA	1
D	Knivbolt RME (kun AMK 043)	1
E	Låseskive	1
–	Betjeningsvejledning	1

3. Montage

3.1 Monter multikniv



- Afmonter kniv (se billedet og betjeningsvejledningen til plæneklipperen). Bortskaf knivbolt og evt. spændeskive.
- Rens knivens anlægsflade og knivbøsningen.
- Sæt multikniven sammen: Hægt øverste kniv (B1) ind i den nederste kniv (B2) som vist på billedet. Sørg for, at hullerne i de to knive ligger over hinanden.
- Sæt multikniv (B) med de ombukkede vinger opad (mod plæneklipperen) på knivbøsningen.
- Brug en egnet træklods (1) til at holde imod på multikniven (B).
- Påfør **Loctite 243** på gevindet på knivbolt (C) eller knivbolt (D).

- **RM 443, RM 448, RMA 443, RMA 448:** Skru knivbolten (C) i sammen med låseskiven (E) – vær opmærksom på låseskivens hvælving – og spænd til med et drejningsmoment på **60 - 65 Nm**.
- **RME 443:** Skru knivbolten (D) i, og spænd den med et drejningsmoment på **10 - 15 Nm**.

3.2 Granuleringsindsats

Sæt granuleringsindsatsen i:



- Åben og hold udkastningsspjældet.
- Sæt granuleringsindsatsen (A) ind i udkastningskanalen, og lad den gå i indgreb med et tydeligt klik idet der trykkes på den oppefra på begge låsetappe (1) i kabinettet (se illustrationen).
- Luk udkastningsspjældet. Plæneklipperen er klar til granulering.

Tag granuleringsindsats af:

- Åben og hold udkastningsspjældet.
- Træk låselasken (2) op. Granuleringsindsatsen trækkes skråt opad og ud af udkastningskanalen.
- Ved anvendelse som plæneklipper med bagudkast lukkes udkastningsspjældet, og græsopsamlingskurven hænges på til opsamling af græs.

4. Vejledning i granulering

4.1 Generelle oplysninger

De afskårne græsstrå findeles flere gange under granuleringen takket være en særlig luftstrøm ved knivene og pustes så ned i græssets vækstlag igen. Det afklippede affald forbliver på græsplænen.

Det rådrende afskårne græs tilfører jorden organiske næringsstoffer og fungerer dermed som naturlig gødning.

Græsopsamlingskurven skal ikke tømmes, og det afskårne affald skal ikke bortskaffes. Ukrudtet vokser langsommere, og der opnås store besparelser på gødning.

4.2 Hvordan bør granuleringen udføres?

- **Hyppeghed:**
Om foråret (primær vækstperiode) mindst 2-gange om ugen, om sommeren og om efteråret mindst 1-gang om ugen.
- **Klippehøjde:**
Cirka en tredjedel af græshøjden klippes af, og klippehøjderne **3 til 6** anvendes.
- Udfør granulering i tørt græs.
- Anvend kun korrekt slebet kniv.
- Skift klipperetningen, og sørg for at banerne overlapper hinanden.
- Er græsset meget højt, skal plænen klippes i trin.

5. Vedligeholdelse

5.1 Vedligeholdelse af kniven



- Du finder oplysninger om vedligeholdelse af kniven i plæneklipperens betjeningsvejledning, og anvisningerne gælder ligeledes for multikniven: Montering af multikniven er beskrevet i kapitlet "Montage" (⇒ 3.1).
- Hver gang maskinen skal anvendes, skal den først vippes op i rengøringspositionen, multikniven kan renses og kontrolleres for beskadigelse (hakker, ridser) og slitage og om nødvendigt udskiftes.
- Knivtykkelsen (**> 2 mm**) kontrolleres flere steder på den nederste og den øverste kniv (1) med skydelære.
- Knivbredde (**> 40 mm**) kontrolleres på den nederste og den øverste kniv med en lineal (2).

6. Standardreservedele

Multikniv AMK 043:
6338 760 9900

Multikniv AMK 048:
6358 760 9900

Knivbolt RM/RMA:
9008 319 9028

Knivbolt RME:
6310 760 2800

Spændeskive:
0000 702 6600

Zestawy do mulczowania AMK 043, AMK 048

Zestaw do mulczowania umożliwia przekształcenie zwykłych kosiarek w kosiarki wielofunkcyjne. W tym celu nóż kosiarki zastępuje się nożem wielofunkcyjnym.

Kosiarkę wielofunkcyjną można stosować jako kosiarkę zbierającą trawę (z koszem na trawę), kosiarkę z wyrzutem tylnym (z zamkniętą osłoną wyrzutu) lub kosiarkę mulczującą (z przysłoną do mulczowania).

1. Zasady bezpiecznej pracy

Postępować zgodnie z instrukcją obsługi kosiarki, a zwłaszcza ze wskazówkami podanymi w rozdziałach „Zasady bezpiecznej pracy“ i „Konserwacja“. Należy koniecznie przestrzegać przepisów dotyczących konserwacji noży.

Przed wszystkimi pracami dotyczącymi kosiarki należy zdjąć nasadkę świecy zapłonowej (RM), odłączyć wtyczkę (RME) lub wtyk bezpieczny (RMA).

Przed użyciem kosiarki należy sprawdzić wzrokowo, czy przysłona do mulczowania, nóż wielofunkcyjny i mocowanie noża są w dobrym stanie technicznym.

Przysłonę do mulczowania należy stosować tylko wraz z nożem wielofunkcyjnym.



Niebezpieczeństwo uduszenia!

Niebezpieczeństwo uduszenia się dzieci podczas zabawy z opakowaniem. Opakowania należy przechowywać w miejscach niedostępnych dla dzieci.

2. Wyposażenie standardowe



Poz.	Nazwa	Liczba
A	Przysłona do mulczowania	1
B	Nóż wielofunkcyjny	1
C	Śruba noża RM/RMA	1
D	Śruba noża RME (tylko model AMK 043)	1
E	Podkładka zabezpieczająca	1
–	Instrukcja obsługi	1

3. Zamontowanie



3.1 Zamontowanie noża wielofunkcyjnego

- Zdemontować nóż kosiarki (zob. Instrukcja obsługi kosiarki i rysunek). Przekazać do utylizacji śrubę noża i ewentualnie podkładkę podatną.
- Oczyszczyć powierzchnię przylegania noża i tuleję noża.
- Składanie noża wielofunkcyjnego: Zaczepić górny nóż (B1) w dolnym nożu (B2) zgodnie z rysunkiem. Zwrócić uwagę, aby otwory w obu nożach były ustawione w jednej osi.
- Nóż wielofunkcyjny (B) założyć na tuleję noża w taki sposób, aby jego odgięte łopatki były skierowane do góry (w stronę kosiarki).
- Użyć odpowiedniego kłoca drewnianego (1) do przytrzymania noża wielofunkcyjnego (B).

- Posmarować gwint śruby noża (C) lub śrubę noża (D) preparatem **Loctite 243**.
- **RM 443, RM 448, RMA 443, RMA 448:** Wkręcić śrubę noża (C) wraz z podkładką zabezpieczającą (E) (zwrócić uwagę na wypukłość podkładki) i dokręcić momentem **60 - 65 Nm**.
- **RME 443:** Wkręcić śrubę noża (D) i dokręcić momentem **10 - 15 Nm**.

3.2 Przysłona do mulczowania



Zakładanie przysłony do mulczowania:

- Otworzyć i przytrzymać osłonę wyrzutu.
- Przysłonę do mulczowania (A) włożyć w kanał wyrzutowy i naciskając od góry, doprowadzić do zablokowania się obu występów zatrzaskowych (1) w obudowie (zob. rysunek).
- Zamknąć osłonę wyrzutu. Kosiarka jest przygotowana do mulczowania.

Wymywanie przysłony do mulczowania:

- Otworzyć i przytrzymać osłonę wyrzutu.
- Pociągnąć listwę mocującą (2). Wyciągnąć przysłonę do mulczowania skośnie do góry z kanału wyrzutowego.
- Jeżeli kosiarka ma być stosowana jako kosiarka z wyrzutem tylnym, to należy zamknąć osłonę wyrzutu; w celu zbierania trawy należy założyć kosz na trawę.

4. Instrukcja mulczowania

4.1 Informacje ogólne

Podczas mulczowania ścięta trawa, pod wpływem specjalnie prowadzonego strumienia powietrza, jest wielokrotnie rozdrabniana przez nóż, a następnie wdmuchiwana w darń. Skoszona trawa może pozostać na powierzchni trawnika.

Skoszona trawa ulega rozkładowi, oddając murawie substancje organiczne i służąc jako naturalny nawóz.

Nie trzeba opróżniać kosza na trawę i utylizować skoszonej trawy. Wzrost chwastów ulega spowolnieniu; można także zaoszczędzić znaczną ilość nawozów.

4.2 Jak przeprowadzać mulczowanie?

- **Częstotliwość:**
Na wiosnę (główny okres wzrostów) przynajmniej dwa razy w tygodniu, latem i jesienią przynajmniej raz w tygodniu.
- **Wysokość koszenia:**
Należy skracać żdźbła trawy o jedną trzecią, ustawiając wysokość koszenia od 3 do 6.
- Mulczowanie wykonywać wtedy, gdy trawa jest sucha.
- Do pracy należy używać dobrze naostrzonego noża.
- Zmieniać kierunek koszenia i zwracać uwagę na zachodzenie na siebie pasów koszenia.

- Bardzo wysoką trawę należy kosić stopniowo.

Podkładka podatna:
0000 702 6600

5. Konserwacja

5.1 Konserwacja noża



- Instrukcje dotyczące konserwacji noża znajdują się w instrukcji obsługi kosiarki; dotyczą one także odpowiednio noża wielofunkcyjnego. Montaż noża wielofunkcyjnego został opisany w rozdziale „Montaż”. (⇒ 3.1)
- Przed każdym użyciem przechylić urządzenie do położenia umożliwiającego czyszczenie, oczyścić nóż wielofunkcyjny, sprawdzić pod względem uszkodzenia (karby lub pęknięcia) i stopnia zużycia; w razie potrzeby wymienić nóż.
- Sprawdzić suwmiarką grubość noża (> 2 mm) w kilku miejscach na dolnym i górnym nożu (1).
- Sprawdzić szerokość górnego i dolnego noża (> 40 mm) za pomocą linijki (2).

6. Typowe części zamienne

Nóż wielofunkcyjny AMK 043:
6338 760 9900

Nóż wielofunkcyjny AMK 048:
6358 760 9900

Śruba noża RM/RMA:
9008 319 9028

Śruba noża RME:
6310 760 2800

Pribori za mulčenje AMK 043, AMK 048

S priborom za mulčenje lahko običajno kosilnico predelate v večnamensko kosilnico. V ta namen je treba nož za košnjo zamenjati z večnamenskim nožem.

Večnamenska kosilnica lahko deluje kot zbiralnik trave (s košaro za travo), kosilnica z zadnjim izmetom (z zaprto izmetalno loputo) ali kosilnica z možnostjo mulčenja (s klinom za mulčenje).

1. Za vašo varnost

Upoštevajte navodila za uporabo kosilnice, posebej poglavji »Za vašo varnost« in »Vzdrževanje«. Obvezno upoštevajte navodila za vzdrževanje noža.

Pred vsakim delom na kosilnici izvlcite vtič za svečko (RM), napajalni vtič (RME) oziroma varnostni vtič (RMA).

Pred vsako uporabo preverite brezhibno stanje nastavka za mulčenje, večnamenskega noža in pritrditve noža.

Nastavek za mulčenje uporabljajte samo skupaj z večnamenskim nožem.



Obstaja smrtna nevarnost zadušitve!

Če se otroci igrajo z embalažo, obstaja nevarnost zadušitve. Otrokom preprečite dostop do embalaže.

2. Obseg dobave



Posta vka	Opis	Kosov
A	Nastavek za mulčenje	1
B	Večnamenski nož	1
C	Pritrdilni vijak za nož RM/RMA	1
D	Pritrdilni vijak za nož RME (samo AMK 043)	1
E	Varovalna podložka	1
–	Navodila za uporabo	1

3. Namestitev

3.1 Montaža večnamenskega noža



- Odstranite kosilni nož (glejte sliko v navodilih za uporabo kosilnice). Odstranite pritrdilni vijak za nož in po potrebi vpenjalni disk.
- Očistite nalezno površino noža in pušo noža.
- Sestavite večnamenski nož: Zgornji nož (B1) zatakните v spodnjega (B2), kot je prikazano na sliki. Pazite, da so izvrtine obeh nožev poravnane.
- Večnamenski nož (B) je treba namestiti z navzgor zakrivljenimi krilci zgoraj (proti kosilnici) na pušo noža.
- Za pridržanje večnamenskega noža (B) uporabite primeren kos lesa (1).

- Navoj pritrdilnega vijaka za nož (C) oziroma pritrdilnega vijaka za nož (D) namažite z **Loctite 243**.
- **RM 443, RM 448, RMA 443, RMA 448:** Pritrdilni vijak za nož (C) skupaj z varovalno podložko (E) – pazite na vbočenost – privijte in zategnite z vrtilnim momentom **60 - 65 Nm**.
- **RME 443:** Pritrdilni vijak za nož (D) privijte in zategnite z vrtilnim momentom **10 - 15 Nm**.

3.2 Nastavek za mulčenje



Vstavite nastavek za mulčenje:

- Izmetalno loputo odprite in držite odprto.
- Nastavek za mulčenje (A) vstavite v izmetalni kanal in ga od zgoraj pritisnite, da se z obema nastavkoma (1) zaskoči v ohišje (glejte sliko).
- Zaprite izmetalno loputo. Kosilnica je pripravljena na mulčenje.

Odstranjevanje nastavka za mulčenje:

- Izmetalno loputo odprite in držite odprto.
- Zaporni zatič (2) potegnite navzgor. Nastavek za mulčenje potegnite poševno navzgor iz izmetalnega kanala.
- Za uporabo kot kosilnico z zadnjim izmetom zaprite izmetalno loputo, za zbiranje trave pa vpnite košaro za travo.

4. Navodila za mulčanje

4.1 Splošne informacije

Pri mulčenju posebej speljani zračni tokovi v območju noža poskrbijo, da se pokošena trava še večkrat razreže in potem vpiha nazaj v rušo. Pokošena trava ostane na travnati površini.

Gnijoča pokošena trava tlom vrača organske hranilne snovi in tako služi kot naravno gnojilo.

Košare za travo ni potrebno prazniti, s travnika ni potrebno odstranjevati pokošene trave. Rast plevela se upočasni, hkrati pa je mogoče prihraniti občutne količine gnojila.

4.2 Kako lahko mulčate?

- **Pogostost:**
Spomladi (glavno obdobje rasti) najmanj 2-krat na teden, poleti in jeseni najmanj 1-krat na teden.
- **Višina košnje:**
Odrežite približno tretjino višine trave, uporabljajte samo višine košnje **3 do 6**.
- Mulčajte samo pri suhi travi.
- Delajte z dobro nabrušenim nožem.
- Spreminjajte smer košnje in pazite na prekrivanje poti košnje.
- Zelo visoko travo vedno obdelajte v več korakih.

5. Vzdrževanje

5.1 Vzdrževanje noža



- Navodila za vzdrževanje noža preberite v navodilih za uporabo kosilnice in v smiselno veljajo tudi za večnamenski nož. Vgradnja večnamenskega noža je opisana v poglavju »Montaža« (⇒ 3.1).
- Pred vsako uporabo napravo odprite v položaj za čiščenje, očistite večnamenski nož, preverite poškodbe (zareze, razpoke) in obrabo in ga po potrebi zamenjajte.
- Debelino noža (> **2 mm**) s kljunastim merilom preverite na več mestih na zgornjem in spodnjem nožu (1).
- Širino noža (> **40 mm**) preverite z ravnilom (2) na zgornjem in spodnjem nožu.

6. Običajni nadomestni deli

Večnamenski nož AMK 043:
6338 760 9900

Večnamenski nož AMK 048:
6358 760 9900

Pritrdilni vijak za nož RM/RMA:
9008 319 9028

Pritrdilni vijak za nož RME:
6310 760 2800

Vpenjalni disk:
0000 702 6600

Mulčovacie sady AMK 043, AMK 048

Použitím mulčovacej sady môžete štandardnú kosačku premeniť na Multi-kosačku. V takomto prípade treba žací nôž vymeniť za multi-nôž.

Multi-kosačku možno použiť na zber trávy (so zberným košom na trávu), ako kosačku so zadným vyhadzovaním (so zavretou vyhadzovacou klapkou) alebo ako mulčovaciu kosačku (s mulčovacím klinom).

1. Pre vašu bezpečnosť

Dbajte na pokyny uvedené v návode na obsluhu kosačky na trávu, predovšetkým pokyny v kapitolách „Pre vašu bezpečnosť“ a „Údržba“.

Bezpodmienečne musíte dodržiavať inštrukcie týkajúce sa údržby noža.

Pred všetkými prácami na kosačke na trávu snímte koncovku zapaľovacej sviečky (RM), odpojte elektrickú zásuvku (RME), resp. bezpečnostnú zásuvku (RMA).

Pred každým použitím vizuálne skontrolujte, či sa mulčovacia vložka, multi-nôž a upevnenie noža nachádzajú v bezchybnom stave.

Mulčovaciu vložku používajte len spoločne s multi-nožom.



Ohrozenie života udusením!

Hrozí riziko udusenía detí hrajúcich sa s obalovým materiálom. Obalový materiál vždy uchovávajte mimo dosahu detí.

2. Rozsah dodávky



Ozn.	Názov	ks
A	Mulčovacia vložka	1
B	Multi-nôž	1
C	Skrutka noža RM/RMA	1
D	Skrutka noža RME (len AMK 043)	1
E	Poistná podložka	1
–	Návod na obsluhu	1

3. Montáž

3.1 Montáž multi-noža



- Vymontujte žací nôž (podľa obrázka v návode na obsluhu kosačky na trávu). Vyberte skrutku noža a v prípade potreby tiež upínaciu podložku.
- Vyčistite dosadaciu plochu noža a puzdro noža.
- Zmontujte multi-nôž: vrchný nôž (B1) zasuňte podľa obrázka do spodného noža (B2). Dbajte na to, aby sa otvory oboch nožov nachádzali v jednej rovine.
- Multi-nôž (B) s dohora ohnutými hranami smerujúcimi nahor (smerom ku kosačke) nasadte na puzdro noža.
- Na pridržanie multi-noža (B) použite vhodný drevený hranol (1).

- Na závit skrutky noža (C), resp. skrutky noža (D) naneste vrstvu prostriedku **Loctite 243**.
- **RM 443, RM 448, RMA 443, RMA 448:** Zaskrutkujte skrutku noža (C) spolu s poistnou podložkou (E) (dbajte na správne nasadenie s ohľadom na prehnutie poistnej podložky) a pevne dotiahnite uťahovacím momentom **60 - 65 Nm**.
- **RME 443:** Zaskrutkujte skrutku noža (D) a pevne dotiahnite uťahovacím momentom **10 - 15 Nm**.

3.2 Mulčovacia vložka



Vloženie mulčovacej vložky:

- Otvorte a podržte vyhadzovaciu klapku.
- Mulčovaciu vložku (A) vložte do vyhadzovacieho kanála a zatlačte zhora tak, aby aretačné výstupky (1) zapadli do žacej skrine (pozrite si obrázok).
- Uzavrite vyhadzovaciu klapku. Kosačka na trávu je pripravená na mulčovanie.

Vybratie mulčovacej vložky:

- Otvorte a podržte vyhadzovaciu klapku.
- Nadvihnite aretačnú západku (2). Mulčovaciu vložku vytiahnite z vyhadzovacieho kanála šikmo smerom nahor.
- Ak chcete stroj používať ako kosačku so zadným vyhadzovaním, zavrite vyhadzovaciu klapku. Ak má zbierať trávu, zaveste zberný kôš na trávu.

4. Návod na mulčovanie

4.1 Všeobecné informácie

Pri mulčovaní sa skosená tráva pôsobením silného prúdu vzduchu v priestore rotujúceho noža ešte niekoľkokrát poseká na malé kúsky, ktoré sa potom vyfukujú späť ku koreňom pokoseneho trávniku. Pokosená hmota ostane na ploche trávniku.

Rozkladajúca sa pokosená tráva týmto spôsobom vracia pôde organické živiny a slúži ako prírodné hnojivo.

Úplne odpadá vyprázdňovanie zberného koša a likvidovanie pokosenej hmoty. Mulčovanie vedie k spomaleniu rastu buriny a výraznej úspore, keďže nemusíte kupovať toľko hnojiva.

4.2 Ako je najlepšie mulčovať?

- **Frekvencia:**
Na jar (hlavné obdobie rastu) najmenej 2-krát za týždeň, v lete a na jeseň najmenej 1-krát za týždeň.
- **Výška kosenia:**
Skoste približne tretinu z výšky trávniku – používajte len výšku kosenia zodpovedajúcu stupňom **3 až 6**.
- Mulčovanie vykonávajte, keď je trávnik suchý.
- Pracujte s dobre naostreným nožom.
- Meňte smer kosenia a dbajte na to, aby sa okraje pokosených pruhov prekrývali.
- Vysokú trávu koste vždy postupne.

5. Údržba

5.1 Údržba noža



- Inštrukcie na údržbu noža nájdete v návode na obsluhu kosačky na trávu, pričom platia rovnako aj pre multi-nôž. Postup montáže multi-noža je opísaný v kapitole „Montáž“ (⇒ 3.1).
- Pred každým použitím preklopte stroj do polohy na čistenie, očistite multi-nôž, skontrolujte, či nie je poškodený (zárezy alebo praskliny) alebo opotrebovaný, a v prípade potreby ho vymeňte.
- Pomocou posuvného pravítka odmerajte hrúbku noža (**> 2 mm**) na viacerých miestach spodného a vrchného noža (1).
- Pomocou pravítka (2) odmerajte šírku (**> 40 mm**) spodného a vrchného noža.

6. Bežné náhradné diely

Multi-nôž AMK 043:
6338 760 9900

Multi-nôž AMK 048:
6358 760 9900

Skrutka noža RM/RMA:
9008 319 9028

Skrutka noža RME:
6310 760 2800

Upínacia podložka:
0000 702 6600

Parçalama-Yayma Seti AMK 043, AMK 048

Bir parçalama-yayma seti ile konvansiyonel çim biçme makinesi, çok fonksiyonlu bir çim biçme makinesine dönüştürülebilir. Bunun için biçme bıçağı, çok fonksiyonlu bıçakla değiştirilir.

Çok fonksiyonlu bir çim biçme makinesi, çim toplayıcısı (çim toplama sepeti takılı), arkadan boşaltmalı çim biçme makinesi (boşaltma kapağı kapalıyken) veya çim biçme-parçalama-yayma makinesi olarak (Parçalama-yayma kaması ile) kullanılabilir.

1. Güvenliğiniz için

Çim biçme makinesinin kullanım kılavuzuna dikkat edin, özellikle de „Güvenliğiniz için“ ve „Bakım“ bölümlerine. Bıçağın bakımı ile ilgili talimatlara kesinlikle uyulmalıdır.

Çim biçme makinesinde yapılacak tüm çalışmalardan önce, buji soketini (RM), elektrik fişini (RME) ve/veya güvenlik fişini (RMA) çekin.

Her kullanımdan önce parçalama-yayma mekanizmasının, çok fonksiyonlu bıçağın ve bıçak tespitlemesinin sorunsuz durumda olup olmadığını gözle kontrol ediniz.

Parçalama-yayma mekanizmasını sadece çok fonksiyonlu bıçak ile birlikte kullanın.



Boğulma nedeniyle hayati tehlike!

Ambalaj malzemesiyle oynayan çocukların boğulma tehlikesi vardır. Ambalaj malzemesini çocuklardan kesinlikle uzak tutun.

2. Teslimat kapsamı

Poz.	Tanım	Adet
A	Parçalama-yayma mekanizması	1
B	Çok fonksiyonlu bıçak	1
C	Bıçak cıvatası RM/RMA	1
D	Bıçak cıvatası RME (sadece AMK 043)	1
E	Emniyet rondelası	1
–	Kullanım Kılavuzu	1



3. Montaj

3.1 Çok fonksiyonlu bıçağın montajı

- Bıçme bıçağını sökün (bkz. çim biçme makinesinin resmi ve kullanım kılavuzu). Bıçak cıvatasını ve gerekirse gerilim rondelasını imha edin.
- Bıçağın dayanma yüzeyini ve bıçak kovanını temizleyin.
- Çok fonksiyonlu bıçağı birleştirin: Üst bıçağı (B1) alt bıçağa (B2) şekildeki gibi kancalayın. Her iki bıçaktaki deliklerin de aynı hizada olmasına dikkat edin.
- Çok fonksiyonlu bıçağı (B), yukarıya doğru bükülmüş olan kenarları (bıçağa doğru) üste gelecek şekilde bıçak kovanına yerleştirin.
- Çok fonksiyonlu bıçağı (B) kontrolamak için uygun bir tahta parçası (1) kullanın.



- Bıçak cıvatasının (C) dişine ve/veya bıçak cıvatasına (D) **Loctite 243** sürün.
- **RM 443, RM 448, RMA 443, RMA 448:** Bıçak cıvatalarını (C) emniyet rondelası (E) ile birlikte eğimine dikkat ediniz takınız ve **60 - 65 Nm** tork ile sıkınız.
- **RME 443:** Bıçak cıvatasını (D) takın ve **10 - 15 Nm** değerinde bir tork ile sıkınız.

3.2 Parçalama-yayma mekanizması



Parçalama-yayma mekanizmasının yerleştirilmesi:

- Boşaltma kapağını açın ve açık tutun.
- Parçalama-yayma tertibatını (A) püskürtme kanalına yerleştiriniz ve üstten her iki yerleştirme dişlerinden (1) bastırarak gövdeye yerleştirin (bkz. şekil).
- Boşaltma kapağını kapatın. Çim biçme makinesi parçalama-yayma için hazır.

Parçalama-yayma mekanizmasının çıkartılması:

- Boşaltma kapağını açın ve açık tutun.
- Kilitleme mandalını (2) yukarı çekin. Parçalama-yayma mekanizmasını eğik bir şekilde yukarı çekerek püskürtme kanalından çıkartınız.
- Arkadan boşaltmalı çim biçme makinesi olarak kullanım için boşaltma kapağını kapatın, çimleri toplamak için çim toplama sepetini asın.

4. Parçalama-yayma talimatı

4.1 Genel bilgiler

Parçalama-yayma esnasında kesilen çim, bıçak alanındaki hava akımının yönlendirilmesi ile birkaç kez doğranarak tekrar çim köklerine üflenir. Kesilen çim biçilen alanda kalır.

Çürüyen çim sapsarı, toprağa organik besleyici madde sağlayan doğal gübre etkisi sağlar.

Çim toplama sepetinin boşaltılması, ve kesilen çimin imha edilmesi işlemi ortadan kalkar. Yabani otların büyümesi yavaşlar ve önemli miktarda gübre tasarrufu sağlanır.

4.2 Parçalama-yayma işlemi nasıl yapılmalı?

- **Sıklık:**
İlkbaharda (Ana büyüme düzeni) haftada en az 2-kere, yazın ve sonbaharda haftada en az 1-kere.
- **Kesim yüksekliği:**
Çim yüksekliğinin yaklaşık üçte birini kesin, sadece **3 ila 6** arası kesim yüksekliğini kullanın.
- Kuru çim üzerinde parçalama-yayma.
- İyi bilenmiş bıçaklarla çalışın.
- Biçme yönünü değiştiriniz ve biçme şeritlerinin üst üste gelmesine dikkat edin.
- Çok uzun çimleri daima kademeli olarak biçin.

5. Bakım

5.1 Bıçak bakımı



- Bıçak bakımı ile ilgili talimatlar, çim biçme makinesinin kullanma kılavuzundan okunmalıdır ve bunlar aynı mantık çerçevesinde çok fonksiyonlu bıçak için de geçerlidir. Çok fonksiyonlu bıçağın monte edilmesi "Montaj" bölümünde (⇒ 3.1) anlatılmıştır.
- Her kullanımdan önce cihazı temizleme pozisyonuna devirin, çok fonksiyonlu bıçağı temizleyin ve hasar (çizik, çentik) ve aşınma durumunu kontrol edin, gerekirse değiştirin.
- Bıçak kalınlığını (> **2 mm**) bıçağın altında ve üstünde (1) birçok yerde ölçüm sürgüsü ile kontrol edin.
- Bir cetvel (2) yardımı ile bıçak genişliğini (> **40 mm**) bıçağın altında ve üstünde kontrol edin.

6. Sık kullanılan yedek parçalar

Çok fonksiyonlu bıçak AMK 043:
6338 760 9900

Çok fonksiyonlu bıçak AMK 048:
6358 760 9900

Bıçak civatası RM/RMA:
9008 319 9028

Bıçak civatası RME:
6310 760 2800

Gerilim rondelası:
0000 702 6600

Mulcsozó készlet AMK 043, AMK 048

A mulcsozó készlettel a hagyományos fűnyíró gép multi-fűnyírővá alakítható át. Ehhez a fűnyíró kést multi-késre kell cserélni.

A multi-fűnyíró használható fűgyűjtős fűnyíróként (fűgyűjtő kosárral), hátsó kihordású fűnyíróként (zárt kidobónyílás-fedéllel) vagy mulcsozó fűnyíróként (mulcsozó ékkel).

1. A biztonság érdekében

Be kell tartani a fűnyíró gép használati utasítását, különösen „A biztonság érdekében” és a „Karbantartás” fejezetben foglaltakat. Feltétlenül be kell tartani a kés karbantartására vonatkozó utasításokat.

A fűnyíró gépen végzendő munkálatok előtt mindig le kell húzni a gyertyapipát (RM), illetve ki kell húzni a hálózati csatlakozódugót (RME) vagy a biztonsági csatlakozót (RMA).

Használat előtt mindig győződjünk meg arról szemrevételezéssel, hogy a mulcsozó betét, a multi-kés és a késrögzítés kifogástalan állapotban van.

A mulcsozó betét csak a multi-késsel együtt használható.



Fulladás miatti életveszély!

A csomagolóanyaggal játszó gyermekeket fulladásveszély fenyegeti. A csomagolóanyagot mindig tartsuk távol a gyermekektől.

2. Szállítási terjedelem



Jel	Megnevezés	db
A	Mulcsozó betét	1
B	Multi-kés	1
C	Késrögzítő csavar, RM/RMA	1
D	Késrögzítő csavar, RME (csak AMK 043)	1
E	Biztosító alátét	1
–	Használati utasítás	1

3. Felszerelés



3.1 A multi-kés felszerelése

- Szereljük le a fűnyíró kést (lásd az ábrát és a fűnyíró gép használati utasítását). A késrögzítő csavart és adott esetben a feszítő alátétet kezeljük hulladékként.
- Tisztítsuk meg a kés felfekvő felületét és a késtartó perselyt.
- A multi-kés összeillesztése: Az ábra szerint akasszuk a felső kést (B1) az alsó késbe (B2). Ügyeljünk arra, hogy a két kés furatai egy vonalba essenek.
- Helyezzük a multi-kést (B) a felhajtott szárnyaival felfelé (a fűnyíró gép felé néző helyzetben) a késtartó perselyre.
- Megfelelő fadarabbal (1) tartsuk ellen a multi-kést (B).

- Vigyünk fel **Loctite 243** csavarrögzítőt a (C), illetve (D) jelű késrögzítő csavar menetére.
- **RM 443, RM 448, RMA 443, RMA 448:** A biztosító alátét (E) felhelyezését követően csavarjuk be és húzzuk meg **60 - 65 Nm** nyomatékkal a késrögzítő csavart (C) – ügyeljünk a biztosító alátét domború részének megfelelő helyzetére.
- **RME 443:** Csavarjuk be a késrögzítő csavart (D), és húzzuk meg **10 - 15 Nm** nyomatékkal.

3.2 Mulcsozó betét

A mulcsozó betét behelyezése:



- Nyissuk ki és tartsuk nyitva a kidobónyílás fedelét.
 - Helyezzük a mulcsozó betétet (A) a kidobócsatornába, és felülről megnyomva pattintsuk a két rögzítőfüllel (1) a házba (lásd az ábrát).
 - Zárjuk le a kidobónyílás fedelét. A fűnyíró gép készen áll a mulcsozásra.
- #### A mulcsozó betét kivétele:
- Nyissuk ki és tartsuk nyitva a kidobónyílás fedelét.
 - Húzzuk fel a rögzítőnyelvet (2). Húzzuk ki a mulcsozó betétet ferdén felfelé a kidobócsatornából.
 - Hátsó kihordású fűnyíróként történő használathoz zárjuk le a kidobónyílás fedelét, a fű összegyűjtéséhez pedig akasszuk a helyére a fűgyűjtő kosarat.

4. Mulcsozási útmutató

4.1 Általános információk

A mulcsozás során a levágott fűvet a speciális terelésű légáramlat a késekhez irányítja, majd a többszörösen felaprított fűdarabkákat visszafújja a füves talajra. A lenyírt fű ott marad a fűfelületen.

Az elrothadó lenyírt fű szerves tápanyagokat juttat vissza a talajba, így természetes trágyaként szolgál.

A fűnyíró kosár ürítése és a lenyírt fű hulladékkezelése szükségtelemmé válik. A mulcsozás lassítja a gyomok növekedését, továbbá használatával jelentős mennyiségű trágya takarítható meg.

4.2 Hogyan kell mulcsozni?

- **Gyakoriság:**
Tavasszal (fő növekedési időszak) legalább hetente kétszer, nyáron és ősszel pedig legalább hetente egyszer.
- **Vágási magasság:**
Csak a fű körülbelül harmadát vágjuk le – csak a **3–6.** vágási magasságot használjuk.
- Száraz gyep esetén végezzünk mulcsozást.
- Jól megélezett késsel dolgozzunk.
- Változtassuk a nyírás irányát, és ügyeljünk a nyírási sávok átfedésére.
- A nagyon magas fűvet mindig fokozatosan nyírjuk le.

5. Karbantartás

5.1 A kés karbantartása



- A kés karbantartására vonatkozó utasítások a fűnyíró gép használati utasításában található, és értelemszerűen vonatkoznak a multi-késre is. A multi-kés felszerelésére vonatkozó tudnivalók a „Felszerelés” fejezetben (⇒ 3.1) olvashatók.
- Minden használat előtt döntsük a gépet a tisztítási helyzetbe, tisztítsuk meg a multi-kést, és ellenőrizzük épségét (barázdák, repedések), valamint kopását, és szükség esetén cseréljük ki.
- A kés vastagságát (**> 2 mm**) tolómérővel kell ellenőrizni több ponton is az alsó és a felső késen (1).
- A kés szélességét (**> 40 mm**) vonalzóval (2) kell ellenőrizni az alsó és a felső késen.

6. Általános pótalkatrészek

Multi-kés (AMK 043):
6338 760 9900

Multi-kés (AMK 048):
6358 760 9900

Késrögzítő csavar (RM/RMA):
9008 319 9028

Késrögzítő csavar (RME):
6310 760 2800

Feszítő alátét:
0000 702 6600

Kompleti za usitnjavanje AMK 043, AMK 048

Pomoću kompleta za usitnjavanje, uobičajenu kosilicu možete da pretvorite u višenamensku. U tu svrhu, nož za košenje se zamenjuje višenamenskim nožem.

Višenamenska kosilica može se koristiti kao kosilica sa prikupljanjem trave (uz korpu za travu), kosilica sa izbacivanjem trave sa zadnje strane (sa zatvorenim poklopcem za izbacivanje) ili kao kosilica za usitnjavanje (sa klinom za usitnjavanje).

1. Za vašu bezbednost

Pridržavajte se uputstva za upotrebu kosilice, a posebno poglavlja „Za vašu bezbednost“ i „Održavanje“. Uvek se pridržavajte uputstva za održavanje noževa.

Pre svih radova na kosilici, izvucite utikač za svećice (RM), mrežni utikač (RME) odn. sigurnosni utikač (RMA).

Pre svakog korišćenja, vizuelnim pregledom proverite da li su dodatak za usitnjavanje, višenamenski nož i elementi za fiksiranje noža u ispravnom stanju.

Dodatak za usitnjavanje koristite isključivo sa višenamenskim nožem.



Opasnost po život usled gušenja!

Deci preti opasnost od gušenja ako se igraju ambalažom. Ambalažu držati daleko od dece.

2. Sadržaj paketa



Poz.	Oznaka	Kom.
A	Dodatak za usitnjavanje	1
B	Višenamenski nož	1
C	Zavrtnanj za nož RM/RMA	1
D	Zavrtnanj za nož RME (samo za AMK 043)	1
E	Sigurnosna podloška	1
–	Uputstvo za upotrebu	1

3. Montaža



3.1 Montiranje višenamenskog noža

- Demontirajte nož za košenje (pogledajte sliku i uputstvo za korišćenje kosilice). Odložite zavrtnanj za nož i zatezni kotur, ako postoji.
- Očistite dodirnu površinu noža i čauru noža.
- Sastavite višenamenski nož: Zakačite gornji nož (B1) za donji (B2) kao na slici. Pazite da otvori na oba noža budu poravnati.
- Postavite višenamenski nož (B) na čauru noža tako da uzdignute ivice budu okrenute naviše (prema kosilici).
- Pomoću odgovarajućeg komada drveta (1) pridržite višenamenski nož (B).

- Dodatno obezbedite navoj zavrtnja za nož (C), odnosno zavrtnanj za nož (D) sredstvom za obezbeđivanje zavrtnja **Loctite 243**.
- **RM 443, RM 448, RMA 443, RMA 448:** Zavrtnite zavrtnanj za nož (C) zajedno sa sigurnosnom podloškom (E) – pazite na izbočinu – i stegnite ga obrtnim momentom od **60 - 65 Nm**.
- **RME 443:** Zavrtnite zavrtnanj za nož (D) i stegnite ga obrtnim momentom od **10 - 15 Nm**.

3.2 Dodatak za usitnjavanje



Postavljanje dodatka za usitnjavanje:

- Otvorite poklopac za izbacivanje i pridržite ga.
- Postavite dodatak za usitnjavanje (A) u kanal za izbacivanje i pričvrstite ga za kućište pritiskom odozgo na obe zakačke (1) (pogledajte sliku).
- Zatvorite poklopac za izbacivanje. Kosačica je spremna za usitnjavanje.

Uklanjanje dodatka za usitnjavanje:

- Otvorite poklopac za izbacivanje i pridržite ga.
- Podignite jezičak za blokiranje (2). Izvucite dodatak za usitnjavanje iz kanala za izbacivanje povlačeći ga koso naviše.
- Ako želite da kosačica koristite kao kosačica sa izbacivanjem trave sa zadnje strane, zatvorite poklopac za izbacivanje. Ako želite da je koristite za prikupljanje trave, zakačite korpu za travu.

4. Uputstvo za usitnjavanje

4.1 Opšte informacije

Prilikom usitnjavanja, odsečeni listovi trave se sprovode kroz posebnu vođicu vazdušne struje u oblast noža gde se više puta seku i vraćaju na travnjak. Isečeni materijal ostaje na travnjaku.

Isečena trava truli i vraća tlu organske hranljive materije, služeći kao prirodno đubrivo.

Pražnjenje korpe za travu i odlaganje isečenog materijala nije potrebno. Rast korova se usporava i može se uštedeti značajna količina đubriva.

4.2 Kako treba usitnjavati?

- **Učestalost:**
Tokom proleća (glavni period rasta) najmanje dvaput nedeljno, a tokom leta i jeseni najmanje jednom nedeljno.
- **Visina košenja:**
Odsecite približno trećinu visine trave. Koristite isključivo visine košenja **3 do 6**.
- Usitnjavajte kada je trava suva.
- Koristite dobro naoštreni nož.
- Menjajte pravac košenja i vodite računa da se pokošene trake preklapaju.
- Vrlo visoku travu uvek obrađujte postepeno.

5. Održavanje

5.1 Održavanje noža



- Uputstvo za održavanje noža naći ćete u uputstvu za upotrebu kosilice. Ono u suštini važi i za višenamenski nož. Montaža višenamenskog noža opisana je u poglavlju „Montaža“ (⇒ 3.1).
- Pre svake upotrebe nagnite uređaj u položaj za čišćenje, očistite višenamenski nož, proverite da li je došlo do oštećenja (urezi, pukotine) i da li je nož istrošen, i po potrebi ga zamenite.
- Proverite debljinu noža (> **2 mm**) na više mesta na donjem i gornjem nožu (1) pomoću pomičnog merila.
- Proverite širinu noža (> **40 mm**) lenjirom (2) na gornjem i donjem nožu.

6. Uobičajeni rezervni delovi

Višenamenski nož AMK 043:
6338 760 9900

Višenamenski nož AMK 048:
6358 760 9900

Zavrtnj za nož RM/RMA:
9008 319 9028

Zavrtnj za nož RME:
6310 760 2800

Zatezni kotur:
0000 702 6600

Kompleti za malčiranje AMK 043, AMK 048

Pomoću kompleta za malčiranje klasična kosilica može se pretvoriti u višenamjensku kosilicu. Za to se nož za košnju zamjenjuje višenamjenskim nožem.

Višenamjenska kosilica može se upotrebljavati za skupljanje trave (s košarom za travu), kao kosilica sa stražnjim izbacivanjem (sa zatvorenom zaklopkom za izbacivanje) ili kao višenamjenska kosilica (s umetkom za malčiranje).

1. Za vašu sigurnost

Obratite pozornost na upute za uporabu kosilice, posebice na poglavlje „Za vašu sigurnost“ i „Održavanje“. Obavezno se treba pridržavati uputa za održavanje noževa.

Prije svih radova na kosilici izvucite utikač svjećice (RM), mrežni utikač (RME), odnosno sigurnosni utikač (RMA).

Prije svake uporabe vizualno provjerite jesu li umetak za malčiranje, višenamjenski nož i elementi za pričvršćenje noža potpuno ispravni.

Upotrebljavajte umetak za malčiranje samo zajedno s višenamjenskim nožem.



Opasnost od gušenja!

Ako se djeca igraju s materijalom za pakiranje, prijeto opasnost od gušenja. Materijal za pakiranje obavezno držite podalje od djece.

2. Opseg isporuke



Poz.	Opis	Kom.
A	Umetak za malčiranje	1
B	Višenamjenski nož	1
C	Vijak noža RM/RMA	1
D	Vijak noža RME (samo AMK 043)	1
E	Sigurnosna podloška	1
–	Upute za uporabu	1

3. Montaža

3.1 Montaža višenamjenskog noža



- Demontirajte nož za košnju (pogledajte sliku i upute za uporabu kosilice). Bacite vijak noža i eventualno steznu podlošku.
- Očistite kontaktnu površinu i čahuru noža.
- Sastavite višenamjenski nož: zakvačite gornji nož (B1) u donji nož (B2) kako je prikazano na slici. Vodite računa da provrtni oba noža budu poravnati.
- Postavite višenamjenski nož (B) na čahuru noža tako da svinuta krila budu okrenuta prema gore (prema kosilici).
- Odgovarajućim komadom drveta (1) poduprite višenamjenski nož (B).
- Premažite navoj vijka noža (C), odnosno vijka noža (D) sredstvom **Loctite 243**.

- **RM 443, RM 448, RMA 443, RMA 448:** Uvrnite vijak noža (C) zajedno sa sigurnosnom podloškom (E) – vodite računa o izbočenju – i stegnite okretnim momentom od **60 - 65 Nm**.

- **RME 443:** Uvrnite vijak noža (D) i stegnite ga okretnim momentom od **10 - 15 Nm**.

3.2 Umetak za malčiranje

Umetanje umetka za malčiranje:



- Otvorite zaklopku za izbacivanje i držite je.
- Umetnite umetak za malčiranje (A) u kanal za izbacivanje i pritisnite odozgo tako da oba uklopna elementa (1) uskoče u kućište (pogledajte sliku).
- Zatvorite zaklopku za izbacivanje. Kosilica je spremna za malčiranje.

Vađenje umetka za malčiranje:

- Otvorite zaklopku za izbacivanje i držite je.
- Povucite jezičac za aretiranje (2) prema gore. Izvucite umetak za malčiranje koso prema gore iz kanala za izbacivanje.
- Ako uređaj želite upotrebljavati kao kosilicu sa stražnjim izbacivanjem, zatvorite zaklopku za izbacivanje, a za skupljanje trave objesite košaru za travu.

4. Upute za malčiranje

4.1 Opće informacije

Prilikom malčiranja, odrezana trava usitnjava se više puta posebnim vođenjem zračne struje u području noža te se nakon toga ponovno upuhuje u busenje trave. Pokošena trava ostaje na površini travnjaka.

Truljenjem, pokošena trava vraća tlu organske hranjive tvari i tako služi kao prirodno gnojivo.

Pražnjenje košare za travu i zbrinjavanje pokošene trave više nisu potrebni. Usporava se rast korova i mogu se uštedjeti značajne količine gnojiva.

4.2 Kako treba pravilno malčirati?

- **Učestalost:**
U proljeće (glavno razdoblje rasta) minimalno 2 puta tjedno, u ljeto i jesen barem jedanput tjedno.
- **Visina reza:**
Odrežite oko trećinu visine trave, upotrebljavajte samo visine reza **3 do 6**.
- Malčirajte dok je travnjak suh.
- Radite s dobro naoštrenim noževima.
- Mijenjajte smjer košnje i vodite računa o preklapanju pokošениh staza.
- Ako je trava jako visoka, uvijek radite u koracima.

5. Održavanje

5.1 Održavanje noža



- Upute za održavanje noža možete pronaći u uputama za uporabu kosilice, a one se analogno odnose i na višenamjenski nož. Ugradnja višenamjenskog noža opisana je u poglavlju "Montaža" (⇒ 3.1).
- Prije svake uporabe nakrenite uređaj u položaj za čišćenje, očistite višenamjenski nož, provjerite ima li na njemu oštećenja (urezi i pukotine) i istrošenosti te ga u slučaju potrebe zamijenite.
- Na više mjesta provjerite debljinu noža (> 2 mm) pomičnom mjerkom za noževe na donjem i gornjem nožu (1).
- Provjerite širinu noža (> 40 mm) pomoću ravnala (2) na donjem i gornjem nožu.

6. Uobičajeni rezervni dijelovi

Višenamjenski nož AMK 043:
6338 760 9900

Višenamjenski nož AMK 048:
6358 760 9900

Vijak noža RM/RMA:
9008 319 9028

Vijak noža RME:
6310 760 2800

Stezna podloška:
0000 702 6600

Mulčovací soupravy AMK 043, AMK 048

Pomocí mulčovací soupravy lze standardní sekačku na trávu přestavět na mnohostranně využitelnou sekačku Multi-Mäher. K tomu se musí žací nůž vyměnit za multi-nůž.

Sekačku Multi-Mäher lze používat jako sběrač trávy (se sběrným košem na trávu), sekačku se zadním vyhazováním (se zavřenou vyhazovací klapkou) nebo jako mulčovací sekačku (s mulčovacím klínem).

1. Pro vaši bezpečnost

Dodržujte návod k použití sekačky na trávu, zejména kapitulu „Pro vaši bezpečnost“ a „Údržba“. Je bezpodmínečně nutno dodržovat pokyny pro údržbu řezného nože.

Před zahájením všech prací na sekačce na trávu vytáhněte nástrčku zapalovací svíčky (RM), vidlici kabelu (RME), resp. bezpečnostní zásuvku (RMA).

Před každým použitím proveďte vizuální kontrolu bezvadného stavu mulčovací vložky, multi-nože a upevnění nože.

Mulčovací vložku používejte pouze společně s multi-nožem.



Riziko smrti udušením!

Děti by se mohly při hře s obalovým materiálem udusit. Bezpodmínečně tedy zabraňte dětem v přístupu k obalovému materiálu.

2. Rozsah dodávky



Poz.	Název	ks
A	Mulčovací vložka	1
B	Multi-nůž	1
C	Šroub nože RM/RMA	1
D	Šroub nože RME (pouze AMK 043)	1
E	Pojistná podložka	1
–	Návod k použití	1

3. Montáž

3.1 Montáž multi-nože



- Demontujte žací nůž (viz obrázek a návod k použití sekačky na trávu). Odstraňte šroub nože a příp. pružnou podložku.
- Vyčistěte dosedací plochu nože a pouzdro nože.
- Sestavení multi-nože: Horní řezný nůž (B1) zahákněte do dolního řezného nože (B2) podle obrázku. Dbejte na to, aby upevňovací otvory obou nožů vzájemně lícovaly.
- Multi-nůž (B) nasadte zahnutými křídélky směrem nahoru (směrem k sekačce) na pouzdro nože.
- K přidržení multi-nože (B) použijte vhodný dřevěný špalek (1).
- Závit šroubu nože (C), resp. šroub nože (D) namažte přípravkem **Loctite 243**.

- **RM 443, RM 448, RMA 443, RMA 448:** Šroub nože (C) společně s pojistnou podložkou (E) – pozor na vyklenutí – zašroubujte a utáhněte utahovacím momentem **60 - 65 Nm**.
- **RME 443:** Šroub nože (D) zašroubujte a utáhněte utahovacím momentem **10 - 15 Nm**.

3.2 Mulčovací vložka



Vložení mulčovací vložky:

- Otevřete a podržte vyhazovací klapku.
- Mulčovací vložku (A) vložte do vyhazovacího kanálu a zatlačením shora ji zaaretujte pomocí dvou aretačních západek (1) ve skříni (viz obrázek).
- Zavřete vyhazovací klapku. Sekačka na trávu je připravena k mulčování.

Vyjmutí mulčovací vložky:

- Otevřete a podržte vyhazovací klapku.
- Nadzvedněte aretační západku (2). Mulčovací vložku vytáhněte z vyhazovacího kanálu šikmo směrem nahoru.
- Při použití stroje jako sekačky se zadním vyhazováním zavřete vyhazovací klapku, pro sběr trávy zavěste sběrný koš na trávu.

4. Návod k mulčování

4.1 Všeobecné informace

Při mulčování se odseknutá tráva působením silného proudu vzduchu v prostoru rotujícího nože ještě několikrát poseče až na jemné částice, které se pak vyfoukají zpět do travního drnu. Posečená hmota zůstane na travní ploše.

Zahnívající posečená tráva vrací zpět do půdy organické živiny, a tím slouží jako přírodní hnojivo.

Vyprázdnění sběrného koše na trávu a likvidace posečené hmoty odpadá. Růst plevelů se zpomalí a lze ušetřit značné množství hnojiva.

4.2 Jak by se mělo provádět mulčování?

- **Četnost:**
Na jaře (hlavní období růstu) minimálně 2-krát týdně, v létě a na podzim minimálně 1-krát týdně.
- **Výška sečení:**
Uřízněte přibližně jednu třetinu výšky trávy, použijte pouze výšky sečení **3 až 6**.
- Mulčování provádějte při suchém trávníku.
- Pracujte s dobře naostřeným řezným nožem.
- Měňte směr sečení a dbejte na to, aby se okraje posečených pruhů překrývaly.
- Velmi vysokou trávu zpracovávejte vždy postupně.

5. Údržba

5.1 Údržba řezného nože



- Pokyny pro údržbu řezného nože si zjistěte z návodu k použití sekačky na trávu, přičemž pokyny platí obdobně i pro multi-nůž. Montáž multi-nože je popsána v kapitole „Montáž“ (⇒ 3.1).
- Před každým použitím stroj překlopte do polohy čištění, vyčistěte multi-nůž, zkontrolujte jeho poškození (vruby, praskliny) a opotřebení a příp. jej vyměňte.
- Tloušťku nože (> **2 mm**) zkontrolujte pomocí posuvného měřítka na více místech dolního a horního řezného nože (1).
- Šířku nože (> **40 mm**) zkontrolujte pomocí pravítka (2) na dolním a horním řezném noži.

6. Běžné náhradní díly

Multi-nůž AMK 043:
6338 760 9900

Multi-nůž AMK 048:
6358 760 9900

Šroub nože RM/RMA:
9008 319 9028

Šroub nože RME:
6310 760 2800

Pružná podložka:
0000 702 6600

Smalcināšanas piederumu komplekti AMK 043, AMK 048

Izmantojot smalcināšanas piederumu komplektu, parastu zāles plāvēju iespējams pārveidot par multifunkcionālu plāvēju. Lai to paveiktu, plaušanas nazis ir jānomaina pret multifunkcionālo nazi.

Multifunkcionālo plāvēju iespējams izmantot kā zāles savācēju (ar zāles savācējgrosu), kā plāvēju ar aizmugurējo izmešanu (ar slēgtu izmešanas vāku) vai kā plāvēju ar smalcinātāju (ar smalcināšanas ieliktni).

1. Jūsu drošībai

Ņemiet vērā zāles plāvēja lietošanas pamācību, jo īpaši nodaļas „Jūsu drošībai” un „Apkope”. Ievērojiet nažu apkopes norādes.

Pirms jebkādu darbu veikšanas zāles plāvējam noņemiet aizdedzes atslēgas kontaktspraudni (RM), kontaktspraudni (RME) vai drošības kontaktdakšu (RMA).

Pirms katras lietošanas vizuāli pārbaudiet, vai smalcināšanas ieliktnis, multifunkcionālais nazis un nažu stiprinājums ir nevainojamā lietošanas kārtībā.

Smalcināšanas ieliktni izmantojiet tikai kopā ar multifunkcionālo nazi.



Nosmakšanas risks!

Ja bērni spēlējas ar iesaiņojuma materiālu, pastāv nosmakšanas risks. Neglabājiet iesaiņojuma materiālu bērniem pieejamā vietā.

2. Piegādes komplekts



Poz.	Apzīmējums	Skaits
A	Smalcināšanas ieliktnis	1
B	Multifunkcionālais nazis	1
C	Naža stiprinājuma skrūve RM/RMA	1
D	Naža stiprinājuma skrūve RME (tikai AMK 043)	1
E	Drošības paplāksne	1
–	Lietošanas pamācība	1

3. Montāža

3.1 Multifunkcionālā naža montāža



- Plaušanas asmeņu demontāža (skatiet attēlu un zāles plāvēja lietošanas pamācību). Noņemiet naža stiprinājuma skrūvi un nepieciešamības gadījumā piespiedējpaplāksni.
- Notīriet naža stiprinājuma virsmu un naža uznavu.
- Multifunkcionālā naža salikšana: Augšējo nazi (B1) sastipriniet ar apakšējo nazi (B2), kā parādīts attēlā. Pievērsiet uzmanību tam, lai sakristu abu nažu urbumi.
- Multifunkcionālo nazi (B) uzlieciet uz naža uznavas tā, lai tā paceltie spārni būtu vērsti augšup (plāvēja virzienā).

- Veicot montāžu, izmantojiet koka detaļu (1), lai nofiksētu multifunkcionālo nazi (B).
- Naža stiprinājuma skrūves (C) vai naža stiprinājuma skrūves (D) vītņi pārklājiet ar **Loctite 243**.
- **RM 443, RM 448, RMA 443, RMA 448:** Ieskrūvējiet naža stiprinājuma skrūvi (C) ar drošības paplāksni (E) – ņemiet vērā tās izliekumu – un pievelciet ar **60 - 65 Nm** lielu griezes momentu.
- **RME 443:** Ieskrūvējiet naža stiprinājuma skrūvi (D) un pievelciet ar **10 - 15 Nm** lielu griezes momentu.

3.2 Smalcināšanas ieliktnis

Smalcināšanas ieliktna ievietošana:



- Atveriet un pieturiet izmešanas vāku.
- Smalcināšanas ieliktni (A) ievietojiet izmešanas kanālā un, uzspiežot no augšpusē, iestipriniet to ar abiem fiksēšanas izciļņiem (1) korpusā (skatiet attēlu).
- Aizveriet izmešanas vāku. Zāles plāvējs ir gatavs smalcināšanai.

Smalcināšanas ieliktna noņemšana:

- Atveriet un pieturiet izmešanas vāku.
- Paceliet fiksēšanas skavu (2). Izvelciet smalcināšanas ieliktni slīpi virzienā uz augšu no izmešanas kanāla.
- Lai izmantotu kā plāvēju ar aizmugurējo izmešanu, aizveriet izmešanas vāku; lai savāktu zāli, iestipriniet zāles savācējgrosu.

4. Smalcināšanas instrukcija

4.1 Vispārīga informācija

Smalcināšanas laikā nopļautā zāle, ko vada īpaša gaisa plūsma, tiek vairākkārt sagriezta pļaušanas naža zonā un tad iepūsta atpakaļ velēnā. Nopļautā zāle paliek zālājā.

Satrūdējusi nopļautā zāle sniedz augsnei organiskas barības vielas un kalpo kā dabīgais mēslojums.

Zāles savācējgrosos nav jāiztukšo, un nopļautā zāle nav jāutilizē. Tiek palēnināta nezāļu augšana, un iespējams ietaupīt būtisku mēslojuma daudzumu.

4.2 Kā jāveic smalcināšana?

- **Biežums:**
Pavasārī (aktīvākās augšanas periodā) – vismaz 2-reizes nedēļā, vasarā un rudenī – vismaz 1-reizi nedēļā.
- **Pļaušanas augstums:**
Pļaujiet aptuveni vienu trešdaļu no zāles garuma, izmantojot tikai **3–6** pļaušanas augstumu.
- Smalcināšanu veiciet sausam zālājam.
- Strādājiet, izmantojot labi uzasinātus nažus.
- Mainiet pļaušanas virzienu un raugieties, lai pļaušanas joslas pārklātos.
- Ļoti garu zāli vienmēr pļaujiet pakāpeniski.

5. Apkope

5.1 Nažu apkope



- Veicot nažu apkopi, ņemiet vērā norādes, kas ir minētas zāles pļāvēja lietošanas pamācībā, un tās atbilstoši ir spēkā arī multifunkcionālajam nazim. Informācija par multifunkcionālā naža montāžu ir sniegta nodaļā „Montāža” (⇒ 3.1).
- Pirms ierīces lietošanas sagāziet to tīrīšanas pozīcijā, notīriet multifunkcionālo nazi, pārbaudiet, vai tam nav bojājumu (robu, plaisu) vai nodiluma, un nepieciešamības gadījumā nomainiet to.
- Ar bīdāmā vairākās vietās pārbaudiet (> **2 mm**) apakšējā un augšējā naža (1) biezumu.
- Ar lineālu (2) pārbaudiet augšējā un apakšējā naža platumu (> **40 mm**).

6. Parastās rezerves daļas

Multifunkcionālais nazis AMK 043:
6338 760 9900

Multifunkcionālais nazis AMK 048:
6358 760 9900

Naža stiprinājuma skrūve RM/RMA:
9008 319 9028

Naža stiprinājuma skrūve RME:
6310 760 2800

Piespiedējapoplāksne:
0000 702 6600

Mulčiavimo priedai AMK 043, AMK 048

Naudojant mulčiavimo priedą, tradicinė vejapjovė paverčiama universalia vejapjove. Tam pjovimo peilis pakeičiamas universaliu peiliu.

Universalią vejapjovę galima naudoti kaip žolės surinktuvą (su žolės surinkimo dėže), kaip vejapjovę su galinio žolės išmetimo funkcija (su uždarytu žolės išmetimo įrenginio dangčiu) arba kaip mulčiuojančią vejapjovę (su mulčiavimo peiliu).

1. Jūsų saugumui

Laikykites vejapjovės naudojimo instrukcijos, tačiau ypač atkreipkite dėmesį į skyrius „Jūsų saugumui“ ir „Techninė priežiūra“. Būtinai laikykites peilio techninės priežiūros nurodymų.

Prieš atlikdami bet kokius darbus prie vejapjovės, nutraukite uždegimo žvakės antgalį (RM) ir ištraukite tinklo (RME) arba apsauginį (RMA) kištuką.

Prieš naudodami, kaskart apžiūrėkite, ar mulčiavimo įranga ir universalus peilis yra neprikaištingos būklės, bei patikrinkite, kaip pritvirtintas peilis.

Mulčiavimo įrangą leidžiama naudoti tik kartu su universaliu peiliu.



Pavojus gyvybei dėl uždusimo!

Pavojus uždusti vaikams, žaidžiantiems su pakuoti skirtomis medžiagomis. Pakavimui skirtas medžiagas būtinai saugokite nuo vaikų.

2. Komplektas



Poz.	Pavadinimas	Vnt.
A	Mulčiavimo įranga	1
B	Universalus peilis	1
C	Peilio varžtas RM / RMA	1
D	Peilio varžtas RME (tik AMK 043)	1
E	Fiksavimo poveržlė	1
–	Naudojimo instrukcija	1

3. Montavimas



3.1 Universalaus peilio montavimas

- Išmontuokite pjovimo peilį (žr. paveikslėlį ir vejapjovės naudojimo instrukciją). Utilizuokite peilio varžtą ir, jei reikia, suveržiamąją poveržlę.
- Nuvalykite atraminį peilio paviršių ir peilio įvorę.
- Surinkite universalų peilį. Viršutinį peilį (B1) įkabinkite į apatinį peilį (B2), kaip parodyta paveikslėlyje. Stebėkite, kad abiejų peilių kiaurymės būtų vienoje linijoje.
- Universalų peilį (B) uždėkite ant peilio įvorės išlenktais sparneliais į viršų (vejapjovės link).
- Naudokite tinkamą medžio gabalą (1) universaliam peiliui (B) laikyti.
- Peilio varžto sriegį (C) arba peilio varžtą (D) padenkite „**Loctite 243**“.

- **RM 443, RM 448, RMA 443, RMA 448:** įsukite peilio varžtą (C) kartu su fiksavimo poveržle (E) – atkreipkite dėmesį į išgaubimą – ir priveržkite **60 – 65 Nm** sukimo momentu.
- **RME 443:** įsukite peilio varžtą (D) ir priveržkite **10 – 15 Nm** sukimo momentu.

3.2 Mulčiavimo įranga



Mulčiavimo įrangos įdėjimas:

- atidarykite ir prilaikykite žolės išmetimo įrenginio dangtį;
- įstatykite mulčiavimo įrangą (A) į žolės išmetimo kanalą ir spausdami iš viršaus abiem fiksavimo noselėmis (1) užfiksuokite korpuse (žr. pav.);
- uždarykite žolės išmetimo įrenginio dangtį. Vejapjovė paruošta mulčiuoti.

Mulčiavimo įrangos išėmimas:

- atidarykite ir prilaikykite žolės išmetimo įrenginio dangtį;
- patraukite į viršų fiksavimo liežuvėlį (2). Tada iš žolės išmetimo kanalo į viršų įstriža kryptimi ištraukite mulčiavimo įrangą;
- norėdami naudoti kaip vejapjovę su galinio žolės išmetimo funkcija, uždarykite žolės išmetimo įrenginio dangtį ir užkabinkite žolės surinkimo dėžę žolei surinkti.

4. Mulčiavimo instrukcija

4.1 Bendroji informacija

Mulčiuojant nukrepiama oro srovės nupjautą žolę nupučia į peilių sritį. Čia žolė smulkiai supjaustoma, paskui vėl išpučiama ant nupjautos vejos. Nupjauta žolė lieka ant vejos ploto.

Pūvanti nupjauta veja sugrąžina dirvai organines maistingąsias medžiagas ir veikia kaip natūralios trąšos.

Netgi nereikia ištuštinti žolės surinkimo dėžės ir pašalinti nupjautos žolės. Taip lėčiau auga piktžolės ir sutaupomas didelis trąšų kiekis.

4.2 Kaip turėtų būti mulčiuojama?

- **Dažnumas:**
pavasariį (pagrindinis augimo periodas) ne rečiau nei 2 kartus per savaitę, vasarą ir rudenį – ne rečiau nei 1 kartą per savaitę.
- **Pjovimo aukštis:**
nupjaukite maždaug trečdali žolės aukščio. Naudokite tik **3–6** pjovimo aukščius.
- Mulčiuokite sausą veja.
- Dirbkite tik su gerai išgalastu peiliu.
- Keiskite pjovimo kryptį ir atkreipkite dėmesį į viena kitą dengiančias pjovimo atkarpas.
- Itin aukštą žolę visada pjaukite pakopomis.

5. Techninė priežiūra

5.1 Peilių techninė priežiūra



- Peilių techninės priežiūros nurodymus rasite veļapjovės naudojimo instrukcijoje, jie pagal prasmę galioja ir universaliam peiliui. Kaip įmontuoti universalų peilį, aprašyta skyriuje „Montavimas“ (⇒ 3.1).
- Prieš naudodami įrenginį, paverskite į valymo padėtį, išvalykite universalų peilį ir patikrinkite, ar jis nepažeistas (nėra įrantų, įtrūkimų) ir nėra susidėvėjimo požymių. Jei reikia, jį pakeiskite.
- Peilių storį (> 2 mm) patikrinkite keliose viršutinio ir apatinio peilių (1) vietose kalibravimo prietaisu.
- Peilių plotį (> 40 mm) patikrinkite liniuote (2) apatiniame ir viršutiniame peiliuose.

6. Įprastos atsarginės dalys

Universalus peilis AMK 043:
6338 760 9900

Universalus peilis AMK 048:
6358 760 9900

Peilio varžtas RM / RMA:
9008 319 9028

Peilio varžtas RME:
6310 760 2800

Suveržiamoji poveržlė:
0000 702 6600

Seturi de răspândire AMK 043, AMK 048

Cu un set de răspândire, o mașină convențională de tuns iarba poate fi transformată într-o mașină multifuncțională de tuns iarba. În acest scop, cuțitul de tundere trebuie înlocuit cu cuțitul multiplu.

O mașină multifuncțională de tuns iarba poate fi utilizată pentru colectarea ierbii (cu coș de colectare iarbă), ca mașină de tuns iarba cu evacuare prin spate (cu clapetă de evacuare închisă) sau ca mașină cu răspândire (cu pană de răspândire).

1. Pentru siguranța dvs.

Aveți în vedere instrucțiunile de utilizare a mașinii de tuns iarba, în special capitolele „Pentru siguranța dumneavoastră” și „Întreținere”. Instrucțiunile pentru întreținerea cuțitului trebuie respectate în mod obligatoriu.

Înainte oricărui lucrări la mașina de tuns iarba se va scoate fișa bujei (RM), ștecherul de rețea (RME) respectiv ștecherul cu protecție (RMA).

Înainte de fiecare utilizare se verifică vizual starea corespunzătoare a setului de răspândire, a cuțitului multiplu și a sistemului de fixare a cuțitului.

Setul de răspândire se utilizează numai împreună cu cuțitul multiplu.



Pericol de moarte prin asfiziere!

Pericol de asfiziere pentru copii dacă se joacă cu materialul de ambalare. Materialul de ambalare nu se va ține în niciun caz la îndemâna copiilor.

2. Conținutul pachetului



Poz.	Denumire	Buc.
A	Set de răspândire	1
B	Cuțit multiplu	1
C	Șurub cuțit RM/RMA	1
D	Șurub cuțit RME (numai AMK 043)	1
E	Șaibă de siguranță	1
–	Instrucțiuni de utilizare	1

3. Montaj

3.1 Montarea cuțitului multiplu



- Se demontează cuțitul de tundere (a se vedea figura și instrucțiunile de utilizare ale mașinii de tuns iarba). Se aruncă la deșeurii șurubul cuțitului și, după caz, șaiba elastică.
- Se curăță suprafața de așezare a cuțitului și bușca cuțitului.
- Montarea cuțitului multiplu: Se fixează cuțitul superior (B1) în cuțitul inferior (B2) conform figurii. Trebuie avut grijă ca orificiile celor două cuțite să fie aliniate.
- Se așază cuțitul multiplu (B) cu marginile îndoite în sus (spre aparat) pe bușca cuțit.
- Se utilizează o bucată de lemn adecvată (1) pentru a ține contra la cuțitul multiplu (B).

- Se aplică **Loctite 243** pe filetul șurubului (C) al cuțitului, respectiv pe filetul șurubului (D) al cuțitului.
- RM 443, RM 448, RMA 443, RMA 448:** Se înșurubează șurubul (C) al cuțitului împreună cu șaiba de siguranță (E) – atenție la partea bombată – și se strânge cu un cuplu de **60 - 65 Nm**.
- RME 443:** Se înșurubează șurubul (D) al cuțitului și se strânge cu un cuplu de **10 - 15 Nm**.

3.2 Dispozitivul de răspândire



Montarea dispozitivului de răspândire:

- Se deschide și se menține deschisă clapeta de evacuare.
- Se introduce dispozitivul de răspândire (A) în canalul de evacuare și se apasă de sus până când se înclichetează cu ambele ciocuri de înclichetare (1) în carcasă (a se vedea figura).

- Se închide clapeta de evacuare. Mașina de tuns iarba este pregătită pentru răspândire.

Scoaterea dispozitivului de răspândire:

- Se deschide și se menține deschisă clapeta de evacuare.
- Se trage în sus clema de blocare (2). Se scoate dispozitivul de răspândire din canalul de evacuare prin tragere oblic în sus.
- Pentru utilizarea ca mașină de tuns cu evacuare prin spate se închide clapeta de evacuare, iar pentru colectarea ierbii se montează coșul de colectare iarbă.

4. Instrucțiuni pentru răspândire

4.1 Informații generale

La operația de răspândire, iarba tunsă este mărunțită de mai multe ori în zona cuțitelor printr-o dirijare specială a curentului de aer, după care este suflată înapoi în brazda de iarbă. Materialul tăiat rămâne pe suprafața de gazon.

Iarba tunsă intrată în putrefacție restituie pământului substanțele nutritive organice și prin aceasta servește ca îngrășământ natural.

Nu mai este necesară golirea coșului de colectare a ierbii și nici evacuarea la deșeuri a materialului tăiat. Se încetinește creșterea buruienilor și se pot economisi cantități considerabile de îngrășământ.

4.2 Cum trebuie efectuată răspândirea?

- **Frecvența:**
Primăvara (perioada principală de creștere) cel puțin de 2-ori pe săptămână, iar vara și toamna cel puțin o dată pe săptămână.
- **Înălțimea de tăiere:**
Se tunde iarba cu aproximativ o treime din înălțimea sa, utilizând numai înălțimi de tăiere de **3 până la 6**.
- Răspândirea se face pe gazonul uscat.
- Se lucrează cu un cuțit bine ascuțit.
- Se variază direcția de cosire și se asigură suprapunerea fâșiilor cosite.
- Gazonul foarte înalt se prelucrează numai prin mai multe treceri.

5. Întreținerea

5.1 Întreținerea cuțitelor



- Instrucțiunile pentru întreținerea cuțitelor se găsesc în instrucțiunile de utilizare și sunt valabile și pentru cuțitul multiplu. Montarea cuțitului multiplu este descrisă în capitolul „Montaj” (⇒ 3.1).
- Înaintea fiecărei utilizări se basculează aparatul în poziția de curățare, se curăță cuțitul multiplu, se controlează dacă nu prezintă deteriorări (ciobituri sau fisuri) și dacă nu este uzat și, dacă este cazul, se înlocuiește.
- Se controlează cu șublerul în mai multe puncte grosimea cuțitului (> **2 mm**) la cuțitul inferior și la cel superior (1).
- Se controlează lățimea cuțitului (> **40 mm**) cu ajutorul unei rigle (2) la cuțitul inferior și superior.

6. Piese de schimb cerute mai frecvent

Cuțit multiplu AMK 043:
6338 760 9900

Cuțit multiplu AMK 048:
6358 760 9900

Șurub cuțit RM/RMA:
9008 319 9028

Șurub cuțit RME:
6310 760 2800

Șaibă elastică:
0000 702 6600

Αλεστικά συστήματα AMK 043, AMK 048

Με ένα αλεστικό σύστημα το συμβατικό χλοοκοπτικό μηχάνημα μετατρέπεται σε ένα χλοοκοπτικό πολλαπλής χρήσης. Για το σκοπό αυτό το μαχαίρι κοπής αντικαθίσταται από ένα μαχαίρι πολλαπλών χρήσεων.

Ένα χλοοκοπτικό πολλαπλής χρήσης μπορεί να χρησιμοποιηθεί ως συλλέκτης χόρτου (με χορτοσυλλέκτη), ως χλοοκοπτικό με εξαγωγή χόρτου στο πίσω μέρος ή ως αλεστικό χλοοκοπτικό (με εξάρτημα αλέσματος).

1. Για τη δική σας ασφάλεια

Ακολουθήστε τις οδηγίες χρήσης του χλοοκοπτικού, ιδιαίτερα τα κεφάλαια «Για τη δική σας ασφάλεια» και «Συντήρηση». Οι οδηγίες για τη συντήρηση του μαχαιριού πρέπει να τηρούνται πάντοτε.

Πριν από κάθε εργασία στο χλοοκοπτικό μηχάνημα, θα πρέπει να αποσυνδέετε το κάλυμμα του μπουζί (RM), το φικ (RME) ή το φικ ασφαλείας (RMA).

Πριν από κάθε χρήση, θα πρέπει να κάνετε έναν οπτικό έλεγχο για να βεβαιωθείτε για την άριστη κατάσταση του εξαρτήματος αλέσματος, του μαχαιριού πολλαπλών χρήσεων και της στερέωσης των μαχαιριών.

Χρησιμοποιείτε το εξάρτημα αλέσματος μόνο μαζί με το μαχαίρι πολλαπλών χρήσεων.



Κίνδυνος ασφυξίας!

Κίνδυνος ασφυξίας για τα παιδιά όταν παίζουν με τα υλικά συσκευασίας. Κρατάτε τα υλικά συσκευασίας πάντα μακριά από παιδιά.

2. Περιεχόμενα συσκευασίας



Αρ.	Περιγραφή	Τεμ.
A	Εξάρτημα αλέσματος	1
B	Μαχαίρι πολλαπλών χρήσεων	1
C	Βίδα μαχαιριού RM/RMA	1
D	Βίδα μαχαιριού RME (μόνο AMK 043)	1
E	Ροδέλα ασφάλισης	1
-	Οδηγίες χρήσης	1

3. Συναρμολόγηση

3.1 Τοποθέτηση μαχαιριού πολλαπλών χρήσεων



- Αφαιρέστε το μαχαίρι κοπής (βλέπε εικόνα και οδηγίες χρήσης του χλοοκοπτικού μηχανήματος). Απορρίψτε τη βίδα μαχαιριού και ενδεχομένως τη ροδέλα στερέωσης.
- Καθαρίστε την επιφάνεια στήριξης του μαχαιριού και του χιτωνίου του μαχαιριού.
- Συναρμολόγηση μαχαιριού πολλαπλών χρήσεων: περάστε το επάνω μαχαίρι (B1) στο κάτω μαχαίρι (B2) με τον τρόπο που φαίνεται στην εικόνα. Προσέξτε ώστε οι οπές των δύο μαχαιριών να είναι ευθυγραμμισμένες.

- Τοποθετήστε το μαχαίρι πολλαπλών χρήσεων (B) επάνω στο δακτυλίδι μαχαιριού με τα πτερύγια να δείχνουν προς τα επάνω (προς το χλοοκοπτικό μηχάνημα).
- Χρησιμοποιήστε ένα κατάλληλο ξύλο (1) για να κρατήσετε κόντρα το μαχαίρι πολλαπλών χρήσεων (B).
- Αλείψτε το σπείρωμα της βίδας μαχαιριού (C) ή αντίστοιχα της βίδας μαχαιριού (D) με **Loctite 243**.
- **RM 443, RM 448, RMA 443, RMA 448:** Βιδώστε τη βίδα μαχαιριού (C) μαζί με τη ροδέλα ασφάλισης (E) – προσέξτε την κυρτή επιφάνεια – και σφίξτε με μία ροπή στρέψης **60 - 65 Nm**.
- **RME 443:** Βιδώστε τη βίδα μαχαιριού (D) και σφίξτε με μία ροπή στρέψης **10 - 15 Nm**.

3.2 Εξάρτημα αλέσματος

Τοποθέτηση εξαρτήματος αλέσματος:



- Ανοίξτε και κρατήστε ανοικτό το στόμιο εξαγωγής.
- Τοποθετήστε το εξάρτημα αλέσματος (A) στον αγωγό εξαγωγής και ασφαλίστε το πιέζοντας από επάνω μέχρι να ακουστεί ο χαρακτηριστικός ήχος κουμπώματος των δύο ρυγχών ασφάλισης (1) στο περίβλημα (δείτε την εικόνα).
- Κλείστε το στόμιο εξαγωγής. Το χλοοκοπτικό μηχάνημα είναι έτοιμο για το άλεσμα.

Αφαίρεση εξαρτήματος αλέσματος:

- Ανοίξτε και κρατήστε ανοικτό το στόμιο εξαγωγής.

- Τραβήξτε την ασφάλεια (2) προς τα επάνω. Τραβήξτε το εξάρτημα αλέσματος λοξά προς τα επάνω για να το αφαιρέσετε από τον αγωγό εξαγωγής.
- Για τη χρήση ως χλοοκοπτικό με εξαγωγή χόρτου στο πίσω μέρος, κλείστε το στόμιο εξαγωγής και κρεμάστε τον χορτοσυλλέκτη για τη συλλογή του χόρτου.

4. Οδηγίες για το άλεσμα

4.1 Γενικές πληροφορίες

Στο άλεσμα το κομμένο χόρτο κόβεται περισσότερες φορές χάρη στην ειδική ροή αέρα στην περιοχή του μαχαριού και μετά διοχετεύεται πάλι στο έδαφος. Το υλικό κοπής παραμένει στην επιφάνεια του χλοοτάπητα.

Το κομμένο χόρτο αποσυντίθεται και προσφέρει στο έδαφος οργανικές θρεπτικές ουσίες ενώ χρησιμοποιείται ως φυσικό λίπασμα.

Δεν απαιτείται άδεια του χορτοσυλλέκτη και απόρριψη του υλικού κοπής. Η ανάπτυξη του αγριόχορτου επιβραδύνεται και μπορούν να εξοικονομηθούν σημαντικές ποσότητες λιπάσματος.

4.2 Με ποιον τρόπο πρέπει να γίνεται το άλεσμα;

- **Συχνότητα:**
Την άνοιξη (περίοδος κύριας ανάπτυξης) τουλάχιστον 2-φορές την εβδομάδα, το καλοκαίρι και το φθινόπωρο τουλάχιστον 1-φορά την εβδομάδα.
- **Ύψος κοπής:**
Κόψτε περίπου το ένα τρίτο του ύψους του χόρτου, χρησιμοποιήστε μόνο τα ύψη κοπής **3 έως 6**.
- Πραγματοποιείτε το άλεσμα όταν το χόρτο είναι στεγνό.
- Εργάζεστε με καλά τροχισμένα μαχαίρια.
- Αλλάζετε την κατεύθυνση κοπής και προσέχετε την υπερκάλυψη των διαδρόμων κοπής.
- Κόβετε πάντα κλιμακωτά το πολύ ψηλό χόρτο.

5. Συντήρηση

5.1 Συντήρηση μαχαριών

- Οι οδηγίες για τη συντήρηση του μαχαριού περιέχονται στις οδηγίες χρήσης του χλοοκοπτικού μηχανήματος και ισχύουν και για το μαχαίρι πολλαπλών χρήσεων. Η τοποθέτηση του μαχαριού πολλαπλών χρήσεων περιγράφεται στο κεφάλαιο "Συναρμολόγηση" (⇒ 3.1).



- Πριν από κάθε χρήση θα πρέπει να φέρετε το μηχανήμα στη θέση καθαρισμού, να καθαρίσετε το μαχαίρι πολλαπλών χρήσεων, να το ελέγξετε για ζημιές (ρωγμές ή αυλακώσεις) ή φθορές και, εάν χρειαστεί, να το αντικαταστήσετε.
- Ελέγξτε το πάχος των μαχαριών (> 2 mm) με το παχύμετρο σε περισσότερα σημεία στο επάνω και κάτω μαχαίρι (1).
- Μετρήστε το πλάτος των μαχαριών (> 40 mm) με τη βοήθεια ενός χάρακα (2) στο επάνω και κάτω μαχαίρι.

6. Συνηθισμένα ανταλλακτικά

Μαχαίρι πολλαπλών χρήσεων AMK 043:
6338 760 9900

Μαχαίρι πολλαπλών χρήσεων AMK 048:
6358 760 9900

Βίδα μαχαριού RM/RMA:
9008 319 9028

Βίδα μαχαριού RME:
6310 760 2800

Ροδέλα στερέωσης:
0000 702 6600

Комплекты для мульчирования АМК 043, АМК 048

Используя комплект для мульчирования, можно переоборудовать обычную газонокосилку в многофункциональную косилку. Для этого нож косилки заменяется на многофункциональный нож.

Многофункциональная косилка может использоваться в качестве подборщика травы (с травосборником), косилки с выбросом травы сзади (с закрытой откидной крышкой) или мульчирующей косилки (с мульчирующим клином).

1. Техника безопасности

Выполнять требования, приведенные в «Инструкции по эксплуатации газонокосилки», а также в главах «Техника безопасности» и «Техническое обслуживание». Обязательно соблюдать инструкции по техобслуживанию ножей.

Перед любыми работами с газонокосилкой вынимать штекер провода свечи зажигания (RM), сетевую вилку (RME) или блокировочный штекер (RMA).

Перед каждым использованием необходимо визуально проверять безупречное состояние насадки для мульчирования, многофункционального ножа и его крепления.

Насадку для мульчирования применять только вместе с многофункциональным ножом.



Опасность для жизни вследствие удушья!

Опасность удушья для детей во время игр с упаковочным материалом. Упаковочный материал следует непременно хранить в недоступном для детей месте.

2. Комплект поставки



Поз.	Наименование	Шт.
A	Насадка для мульчирования	1
B	Многофункциональный нож	1
C	Винт ножа RM/RMA	1
D	Винт ножа RME (только АМК 043)	1
E	Стопорная шайба	1
–	Инструкция по эксплуатации	1

3. Монтаж

3.1 Монтаж многофункционального ножа



- Демонтировать нож косилки (см. рисунок и «Инструкцию по эксплуатации газонокосилки»). Утилизировать винт ножа и при необходимости зажимную шайбу.
- Очистить поверхность контакта ножа и втулку ножа.

- Соединение многофункционального ножа: Зацепить верхний нож (B1) за нижний нож (B2) согласно рисунку. Следить за тем, чтобы отверстия обоих ножей совпадали.
- Установить многофункциональный нож (B) изогнутыми кромками вверх (по направлению к косилке) на втулку ножа.
- Для удерживания многофункционального ножа (B) использовать подходящий деревянный брусок (1).
- На резьбу винта ножа (C) или винта ножа (D) нанести фиксатор резьбы **Loctite 243**.
- **RM 443, RM 448, RMA 443, RMA 448:** Вкрутить винт ножа (C) вместе со стопорной шайбой (E) – учитывать выпуклость – и затянуть с крутящим моментом **60 - 65 Нм**.
- **RME 443:** Вкрутить винт ножа (D) и затянуть с крутящим моментом **10 - 15 Нм**.

3.2 Насадка для мульчирования



Установка насадки для мульчирования:

- Открыть откидную крышку и удерживать ее.
- Вставить насадку для мульчирования (A) в канал выброса и нажатием сверху защелкнуть с помощью обоих фиксирующих выступов (1) в корпусе (см. рисунок).
- Закрывать откидную крышку. Газонокосилка готова для мульчирования.

Снятие насадки для мульчирования:

- Открыть откидную крышку и удерживать ее.
- Стопорную пластину (2) вытащить наверх. Под наклоном вынуть наверх насадку для мульчирования из канала выброса.
- Для использования устройства в качестве косилки с выбросом травы сзади закрыть откидную крышку, для сбора травы подвесить травосборник.

4. Руководство по мульчированию

4.1 Общая информация

За счет специального направления воздушного потока в область ножа при мульчировании срезанная трава многократно измельчается на очень мелкие частицы и затем выдувается обратно на луговину. Срезанная трава остается на газонном участке.

Перегнившая трава возвращает почве органические питательные вещества и поэтому выполняет роль натурального удобрения.

Не требуется опустошение травосборника, а также удаление срезанной травы. Это позволяет замедлить рост сорняков и сэкономить значительное количество удобрений.

4.2 Как следует выполнять мульчирование?

- **Частота:**
Весной (период активного роста травы) не реже 2-раз в неделю, летом и осенью не реже 1-раза в неделю.
- **Высота срезания:**
Срезать примерно треть высоты травы, только высота срезания **от 3 до 6**.
- Мульчирование выполнять на сухом газоне.
- Работать с хорошо заточенными ножами.
- Менять направление движения при кошении и следить за тем, чтобы полосы при кошении не пересекались.
- Газоны с очень высокой травой всегда следует обрабатывать поэтапно.

5. Техническое обслуживание

5.1 Техническое обслуживание ножей



- Указания по техническому обслуживанию ножей приведены в «Инструкции по эксплуатации газонокосилки» и по смыслу подходят также для многофункционального ножа. Монтаж многофункционального ножа описан в главе «Монтаж» (⇒ 3.1).

- Перед каждым использованием опрокинуть устройство в положение чистки, очистить многофункциональный нож, проверить на повреждения (насечки, трещины) и износ и при необходимости заменить.
- С помощью раздвижного калибра контролировать толщину ножа (> 2 мм) в нескольких местах на нижнем и верхнем ножах (1).
- С помощью линейки контролировать ширину ножа (> 40 мм) (2) на нижнем и верхнем ножах.

6. Стандартные запчасти

Многофункциональный нож АМК 043:
6338 760 9900

Многофункциональный нож АМК 048:
6358 760 9900

Винт ножа RM/RMA:
9008 319 9028

Винт ножа RME:
6310 760 2800

Зажимная шайба:
0000 702 6600

Набори за рекултивиране AMK 043, AMK 048

С набора за рекултивиране обикновената косачка може да се преустрои в мултифункционална косачка. За тази цел ножът за косене се сменя с мулти-ножа.

Мултифункционалната косачка може да се използва като уред за събиране на трева (с кош за трева), косачка със задно изхвърляне (със затворен дефлектор) или косачка за рекултивиране (с накрайник за рекултивиране).

1. За Вашата безопасност

Спазвайте инструкцията за експлоатация на косачката и по-специално указанията в глави „За Вашата безопасност“ и „Поддръжка“. Спазвайте задължително указанията за поддръжка на ножовете.

Преди всяка дейност по косачката изваждайте накрайника на запалителната свещ (RM), мрежовия щепсел (RME) съотв. предпазната скоба (RMA).

Преди всяка употреба огледайте дали комплектът за рекултивиране, мулти-ножът и закрепването на ножа са в изправно състояние.

Използвайте комплекта за рекултивиране само заедно с мулти-ножа.



Опасност за живота поради задушаване!

Съществува опасност за децата, които си играят с опаковките. Задължително дръжте опаковките извън обсега на деца.

2. Окомплектовка



Поз.	Наименование	Бр.
A	Комплект за рекултивиране	1
B	Мулти-нож	1
C	Болт на ножа RM/RMA	1
D	Болт на ножа RME (само AMK 043)	1
E	Осигурителна шайба	1
–	Инструкция за експлоатация	1

3. Монтаж



3.1 Монтиране на мулти-ножа

- Демонтирайте ножа за косене (вж. фигурата и инструкцията за експлоатация на косачката). Свалете болта на ножа и ако се налага, изхвърлете затегателната шайба.
- Почистете контактната повърхност и втулката на ножа.
- Сглобяване на мулти-ножа: Закачете горния нож (B1) в долния нож (B2), както е показано на фигурата. Уверете се, че отворите на двата ножа лежат на една линия.
- Поставете мулти-ножа (B) със завитите краища нагоре (към косачката) към втулката на ножа.

- Използвайте подходящо дървено трупче (1) за придържане на мулти-ножа (B).
- Нанесете **Loctite 243** върху резбата на болта на ножа (C) съотв. болта на ножа (D).
- **RM 443, RM 448, RMA 443, RMA 448:** Завийте болта на ножа (C) заедно с осигурителната шайба (E) (обърнете внимание на изпъкналата част) и го затегнете с въртящ момент **60 - 65 Nm**.
- **RME 443:** Завийте болта на ножа (D) и го затегнете с въртящ момент **10 - 15 Nm**.

3.2 Комплект за рекултивиране



Поставяне на комплекта за рекултивиране:

- Отворете дефлектора и го задръжте.
- Поставете комплекта за рекултивиране (A) в канала за изхвърляне и с натискане отгоре го фиксирайте в корпуса с помощта на двете фиксиращи зъбчета (1) (виж фигурата).
- Затворете дефлектора. Косачката е готова за рекултивиране.

Изваждане на комплекта за рекултивиране:

- Отворете дефлектора и го задръжте.
- Издърпайте нагоре фиксиращата пластина (2). Извадете комплекта за рекултивиране косо нагоре от канала за изхвърляне.

- За да използвате уреда като косачка със задно изхвърляне, затворете дефлектора, а за събиране на трева закачете коша за трева.

4. Инструкция за рекултивирание

4.1 Обща информация

При рекултивирание отрязаната трева се нарязва многократно посредством специално преминаване на въздушната струя в областта на ножа, след което се разпръсква обратно върху вече окосената трева. Окосената маса остава върху тревната площ.

Изгниващата окосена трева възвръща в почвата органични хранителни вещества и така служи за естествена тор.

Отпада нуждата от изпраждане на коша за трева и изхвърляне на окосената маса. Забавя се растежът на плевелите и може да се спести голямо количество тор.

4.2 Как трябва да се рекултивира?

- **Честота:**
През пролетта (основен период на растеж) поне 2 пъти седмично, през лятото и есента поне 1 път седмично.
- **Височина на косене:**
Отрязвайте приблизително една трета от височината на тревата. Използвайте само височини на косене **3 - 6**.
- Рекултивирайте, когато тревата е суха.

- Работете с добре заточен нож.
- Променяйте посоката на косене и внимавайте за припокриването на окосените ивици.
- Винаги обработвайте много високата трева на етапи.

5. Поддръжка

5.1 Поддръжка на ножовете



- Указанията за поддръжката на ножовете са дадени в инструкцията за експлоатация на косачката. Те важат съответно и за мулти-ножа. Монтажът на мулти-ножа е описан в глава „Монтаж“ (⇒ 3.1).
- Преди всяка употреба наклонете уреда в позицията за почистване, почистете мулти-ножа, проверете го за повреди (резки, пукнатини) и износване и при нужда го подменете.
- Проверете дебелината (**> 2 мм**) на няколко места по долния и горния нож (1) с помощта на шублер.
- Проверете ширината (**> 40 мм**) на долния и горния нож с помощта на линия (2).

6. Обичайни резервни части

Мулти-нож AMK 043:
6338 760 9900

Мулти-нож AMK 048:
6358 760 9900

Болт на ножа RM/RMA:
9008 319 9028

Болт на ножа RME:
6310 760 2800

Затегателна шайба:
0000 702 6600

Комплекти для мульчування АМК 043, АМК 048

Комплект для мульчування перетворить традиційну косарку на мультикосарку. Для цього ножі косарки замінюються на мультиножі.

Мультиножі можна використовувати як збирач для трави (із кошиком-уловлювачем), косарку із заднім викидом (із закритим клапаном викидача) або як мульчувальну косарку (із клином косарки).

1. Техніка безпеки

Потрібно звертати увагу на посібник з експлуатації косарки, особливо на розділи «Техніка безпеки» та «Технічне обслуговування». Необхідно обов'язково дотримуватися вказівок щодо обслуговування ножів.

Перш ніж розпочати будь-яку роботу з косаркою необхідно витягнути штекер свічки запалювання (RM), мережевий штекер (RME) або аварійний вимикач (RMA).

Перед кожним використанням необхідно візуально перевірити бездоганний стан комплекту для мульчування, мультиножа та його кріплення.

Комплект для мульчування використовуйте тільки разом із мультиножем.



Небезпека задихнутися!

Граючись із пакувальним матеріалом, діти можуть задихнутися. Тримайте пакувальний матеріал подалі від дітей.

2. Комплект постачання



Поз.	Опис	К-сть
A	Комплект для мульчування	1
B	Мультиножі	1
C	Гвинт кріплення ножа RM/RMA	1
D	Гвинт кріплення ножа RME (лише для АМК 043)	1
E	Запобіжна шайба	1
–	Посібник з експлуатації	1

3. Монтаж

3.1 Монтаж мультиножа



- Демонтаж ножа косарки (див. малюнок та посібник з експлуатації косарки). Утилізуйте гвинт кріплення ножа та за потреби натяжний шків.
- Почистьте поверхню прилягання ножа та його втулку.
- Складіть мультиножі: зачепіть верхній ніж (B1) за нижній ніж (B2) згідно з малюнком. Зверніть увагу, щоб отвори обох ножів були на одній лінії.
- Монтуйте мультиножі (B) з високо вигнутими пластинами (назад в косарку) на втулку ножа.
- Для притримування мультиножа (B) використовуйте відповідну дерев'яну підставку (1).

- Змастіть різьбу гвинта кріплення ножа (C) та гвинт кріплення ножа (D) за допомогою речовини **Loctite 243**.
- **RM 443, RM 448, RMA 443, RMA 448:** Насадіть гвинти кріплення ножа (C) разом із захисними шайбами (E) – зважайте на випуклість шайб – і затягніть із моментом затягування **60 - 65 Н·м**.
- **RME 443:** Закрутіть гвинти кріплення ножа (D) і затягніть їх із моментом затягування **10 - 15 Н·м**.

3.2 Комплект для мульчування Встановлення комплекту для мульчування



- Відкрийте та тримайте клапана викидача.
- Комплект для мульчування (A) викидний отвір і натискайте зверху, доки він із добре чутих клацанням не зафіксується на обох виступах (1) на корпусі (див. малюнок).
- Закрийте клапан викидача. Газонокосарка готова до мульчування.

Демонтаж комплекту для мульчування

- Відкрийте та тримайте клапана викидача.
- Підніміть фіксатори (2). Витягніть комплект для мульчування пристрій із викидного отвору під кутом угору.
- Для використання в якості газонокосарки із заднім викидом закрийте клапан для викидання, повісьте кошик для трави для збирання трави.

4. Вказівки для мульчування

4.1 Загальна інформація

Під час мульчування зрізана трава додатково подрібнюється в зоні ножів спеціальними повітряними потоками й повертається в луговий дерен. подрібнена трава залишається на газоні.

Перегнила скошена газонна трава забезпечує землю органічними поживними речовинами та слугує природним добривом.

Спорожнення кошика для трави та видалення відходів після косіння не потрібне. Ріст бур'яну сповільнюється та заощаджується значна кількість добрива.

4.2 Як потрібно мульчувати?

- **Частота:**
Навесні (основний період росту) принаймні 2-рази на тиждень, улітку й восени принаймні 1-раз на тиждень.
- **Висота скошування:**
Зрізати приблизно третину висоти трави, використовувати висоту скошування тільки **від 3 до 6**.
- Мульчування здійснюється, коли газон сухий.
- Для роботи використовувати добре нагострений ніж.
- Змінювати напрямок косіння та звертати увагу на перекривання траєкторії косіння.

- Газони з дуже високою травою обробляти в декілька етапів.

Натяжний шків:
0000 702 6600

5. Обслуговування

5.1 Техобслуговування ножа



- Вказівки для техобслуговування ножа наведено в посібнику з експлуатації косарки і вони також дійсні для мультиножа. Процес монтажу мультиножа описано в розділі «Монтаж» (⇒ 3.1).
- Перед кожним використанням установіть прилад у положення чищення, почистіть мультиніж, перевірте його на наявність пошкоджень (щербин, тріщин) і за потреби замініть.
- За допомогою штангенциркуля перевірте товщину ножа (> 2 мм) у кількох місцях на верхньому і нижньому ножах (1).
- Перевірте ширину верхнього і нижнього ножів (> 40 мм) за допомогою лінійки (2).

6. Замінювані запчастини

Мультиніж AMK 043:
6338 760 9900

Мультиніж AMK 048:
6358 760 9900

Гвинт кріплення ножа RM/RMA:
9008 319 9028

Гвинт кріплення ножа RME:
6310 760 2800

Multšikomplekt AMK 043, AMK 048

Multšikomplektiga saab muuta tavalise muruniiduki multiniidukiks. Selleks asendatakse niitmistera multiteraga.

Multiniidukit saab kasutada murukogurina (murukogumiskorviga), tagantväljaviskega niidukina (suletud väljaviskeava luugiga) või multšniidukina (multšimiskiluga).

1. Ohutusnõuded

Järgige muruniiduki kasutusjuhendit, eriti peatükke „Ohutusnõuded” ja „Hooldus”. Niitmistera hooldusjuhistest tuleb kindlasti kinni pidada.

Enne kõikide tööde alustamist muruniiduki juures tuleb süüteküünla pistik (RM), võrgupistik (RME) või turvapistik (RMA) välja tõmmata.

Iga kord enne kasutamist tuleb visuaalselt kontrollida, kas multšimisotsak, multitera ja tera kinnitus on laitmatus seisukorras.

Kasutage multšimisotsakut ainult koos multiteraga.



Eluohulik lämbumise tõttu!

Lapsed võivad pakendiga mängides lämbuda. Ärge lubage lapsi pakendi lähedusse.

2. Tarnekomplekt



Pos.	Nimetus	Tk
A	Multšimisotsak	1
B	Multitera	1
C	Tera polt RM/RMA	1

Pos.	Nimetus	Tk
D	Tera polt RME (ainult AMK 043)	1
E	Tugiseib	1
–	Kasutusjuhend	1

3. Paigaldamine

3.1 Multitera paigaldamine



- Niitmistera eemaldamine (vt joonist muruniiduki kasutusjuhendis). Suunake tera polt ja vajaduse korral kinnitusseib jäätmekäitlusse.
- Puhastage tera kinnituskoht ja tera pesa.
- Multitera kokkupanek Haakige ülemine tera (B1) joonise järgi alumise tera (B2) külge. Jälgige, et mõlema tera augud on kohakuti.
- Paigaldage multitera (B) kaardus tiibadega ülespoole (niiduki poole) tera pesa.
- Kasutage sobivat puuklotsi (1), et multitera (B) toestada.
- Määrige tera poldi (C) või tera poldi (D) keeret vahendiga **Loctite 243**.
- **RM 443, RM 448, RMA 443, RMA 448:** Krugi tera polt (C) koos tugiseibiga (E) – jälgige kumerust – sisse ja keerake pöördemomendiga **60 - 65 Nm** kinni.
- **RME 443:** Krugi tera polt (D) sisse ja keerake pöördemomendiga **10 - 15 Nm** kinni.

3.2 Multšimisotsik



Multšimisotsiku paigaldamine

- Avage väljaviskeava luuk ja hoidke selles asendis.
- Asetage multšimisotsik (A) väljaviskekanalisse ja laske ülalt vajutades mõlemal kinnitushaagil (1) korpusesse kinnituda (vt joonist).
- Sulgege väljaviskeava luuk. Muruniiduk on multšimiseks valmis.

Multšimisotsiku eemaldamine

- Avage väljaviskeava luuk ja hoidke selles asendis.
- Tõmmake lukustusdetail (2) üles. Tõmmake multšimisotsik väljaviskekanalist diagonaalselt ülespoole välja.
- Tagantväljaviskega niidukina kasutamiseks sulgege väljaviskeava luuk, kinnitage murukogumiskorv muru kogumiseks.

4. Multšimisjuhend

4.1 Üldinfo

Multšimisel peenestatakse niidetud rohi terakorpuses spetsiaalsest kanalist suunatud õhuvoolu abil ning puhutakse murukamarale tagasi. Niidetud rohi jääb murupinnale maha.

Kõdunev niidetud muru annab maapinnale orgaanilisi toitaineid ja toimib loodusliku väetisena.

Nii jääb ära murukogumiskorvi tühjendamine ja lõikejäätmete jäätmekäitlusse suunamine. Umbrohukasv aeglustub ja nii on võimalik väetise arvelt oluliselt säästa.

4.2 Kuidas tuleb multšida?

- **Sagedus**
Kevadel (põhilisel kasvuperioodil) vähemalt 2 korda nädalas, suvel ja sügisel vähemalt 1 kord nädalas.
- **Niitmiskõrgus**
Lõigake ära umbes üks kolmandik kõrre pikkusest, kasutage ainult niitmiskõrgust **3 kuni 6**.
- Multšige, kui muru on kuiv.
- Töötage korralikult teritatud teraga.
- Niitke erinevates suundades ja jälgige, et niitmiseradade vahele ei jääks niitmata alasid.
- Väga kõrget muru niitke alati järkjärgult.

5. Hooldus

5.1 Terahooldus



- Juhised terahoolduseks leiate muruniiduki kasutusjuhendist ja need kehtivad analoogselt ka multitera jaoks. Multitera paigaldamist on kirjeldatud peatükis „Paigaldamine”. (⇒ 3.1)
- Iga kord enne kasutamist pöörake seade puhastusasendisse, puhastage multitera, kontrollige kahjustuste (sälkude, pragude) suhtes ja vajadusel vahetage välja.

- Kontrollige tera paksust (> 2 mm) nihikmõõdiku abil mitmest kohast alumise ja ülemise tera (1) juurest.
- Kontrollige tera laiust (> 40 mm) joonlaua (2) abil alumisel ja ülemisel teral.

6. Tavalised varuosad

Multitera AMK 043:
6338 760 9900

Multitera AMK 048:
6358 760 9900

Tera polt RM/RMA:
9008 319 9028

Tera polt RME:
6310 760 2800

Kinnitusseib:
0000 702 6600

Сетови за мулчење АМК 043, АМК 048

Со сетот за мулчење, конвенционалната косилка за трева може да се претвори во повеќенаменска косилка. За таа цел, ножот за косење се заменува со повеќенаменски нож.

Повеќенаменската косилка може да се користи како собирач на трева (со корпа за искошената трева), косилка за задно исфрлање (со затворен дефлектор) или косилка за мулчење (со клин за мулчење).

1. За Ваша безбедност

Обрнете внимание на упатството за употреба на косилката за трева, особено на поглавјата „За ваша безбедност“ и „Одржување“. Задолжително треба да се придржувате кон упатствата за одржување на ножот.

Пред секоја работа на косилката за трева, треба да се исклучат утикачот за свеќичка (RM), струјниот приклучок (RME) т.е. сигурносниот приклучок (RMA).

Пред секоја употреба, со визуелна проверка треба да се испита исправната состојба на додатокот за мулчење, на повеќенаменскиот нож и на прицврстеноста на ножот.

Додатокот за мулчење се употребува само заедно со повеќенаменскиот нож.



Опасност по живот од задушување!

Опасност од задушување за деца при играње со материјалот за пакување. Материјалот за пакување задолжително мора да се држи настрана од децата.

2. Обем на испорака



Поз.	Опис	Кол.
A	Додаток за мулчење	1
B	Повеќенаменски нож	1
C	Штраф за нож RM/RMA	1
D	Штраф за нож RME (само АМК 043)	1
E	Подлошка	1
–	Упатство за употреба	1

3. Монтажа

3.1 Монтирање на повеќенаменскиот нож



- Демонтирање на ножот за косење (види слика и Упатство за употреба на косилката за трева). Се отстрануваат штрафот за ножот и, ако е потребно, растегливата подлошка.
- Се чистат контактната површина на ножот и приклучокот на ножот.

- Се составува повеќенаменскиот нож: Горниот нож (B1) се закачува во долниот нож (B2) како што е прикажано на сликата. Се внимава на тоа, отворите од двата ножа да се во една линија.
- Повеќенаменскиот нож (B) со свиткани крилца нагоре (кон косилката) се мести на приклучокот на ножот.
- Се користи дрвен блок (1) за држење отспротива на повеќенаменскиот нож (B).
- Навојот на штрафот за нож (C) т.е. штрафот за нож (D) се обезбедува со **Loctite 243**.
- **RM 443, RM 448, RMA 443, RMA 448:** Штрафот за нож (C) заедно со сигурносната подлошка (E) – се внимава на закривувањето – се завртува и се зацврстува со вртежен момент од **60 - 65 Nm**.
- **RME 443:** Штрафот за нож (D) се завртува и се зацврстува со вртежен момент од **10 - 15 Nm**.

3.2 Добавок за мулчење



Ставање на додатокот за мулчење:

- Дефлекторот се отвора и се држи.
- Добавокот за мулчење (A) се става во каналот за исфрлање и со притисок одозгора со двете брави (1) се затвора во куќиштето (види слика).
- Дефлекторот се затвора. Косилката за трева е подготвена за мулчење.

Вадење на додатокот за мулчење:

- Дефлекторот се отвора и се држи.
- Механизмот за заклучување (2) се повлекува нагоре. Додатокот за мулчење косо нагоре се извлекува од каналот за исфрлање.
- За употреба како косилка за задно исфрлање, дефлекторот се затвора, за собирање на трева се прикачува корпата за искосена трева.

4. Упатство за мулчење

4.1 Општи информации

При мулчење, откосената трева повеќепати се исекува со помош на специјалното управување на протокот на воздух во подрачјето на ножот, а потоа повторно ќе биде оддувана во земјениот слој на никнување. Искосениот материјал останува на тревната површина.

Искосената трева којашто гние и дава на почвата органски хранливи материји и со тоа служи како природно ѓубриво.

Празнење на корпата и ослободување од искосениот материјал не е применливо. Растењето на дивиот растеж се успорува и може да се заштеди големо количество на ѓубриво.

4.2 Како треба да се мулчи?

- **Фреквенција:**
Во пролет (главната сезона на раст) најмалку 2-пати неделно, во лето и во есен најмалку 1-пат во неделата.

- **Висина на косење:**

Се отсекува околу една третина од висината на тревата, се употребуваат само висините на косење **3 до 6**.

- Се мулчи на сува трева.
- Се работи само со добро наострен нож.
- Правецот при косењето се менува и се внимава да не дојде до преклопување на патеките при косењето.
- Премногу високата трева секогаш се обработува постепено.

5. Одржување

5.1 Одржување на ножевите



- Упатствата за одржување на ножевите треба да се погледнат во Упатството за употреба на косилката за трева, а тие важат и за повеќенаменскиот нож. Монтирањето на повеќенаменскиот нож е опишано во поглавјето „Монтирање“ (⇒ 3.1).
- Пред секоја употреба, уредот треба да се исправи во положба за чистење, да се исчисти повеќенаменскиот нож, да се проверат оштетувањата (гребнатини, пукнатини) и изабеноста и по потреба да се изврши замена.
- Дебелината на ножот (**> 2 mm**) се контролира со шублер на повеќе места на горниот и на долниот нож (1).

- Ширината на ножот (**> 40 mm**) се контролира со помош на линијар (2) на горниот и на долниот нож.

6. Вообичаени резервни делови

Повеќенаменски нож AMK 043:
6338 760 9900

Повеќенаменски нож AMK 048:
6358 760 9900

Штраф за нож RM/RMA:
9008 319 9028

Штраф за нож RME:
6310 760 2800

Растеглива подлошка:
0000 702 6600

Kitet për copëtimin e materialit të kositur AMK 043, AMK 048

Me një kit për copëtimin e materialit të kositur, një korrëse bari e zakonshme mund të shndërrohet në një korrëse me disa funksione. Për këtë qëllim thika korrëse zëvendësohet me një thikë me disa funksione.

Një korrëse me disa funksione mund të përdoret si mbledhëse e barit (me shportë për mbledhjen e barit), si korrëse me hedhje të barit prapa (ku kapaku i daljes është i mbyllur) ose si korrëse që bën edhe copëtimin e materialit të kositur (me pjesë bykëzimi).

1. Për sigurinë tuaj

Shikoni udhëzimet e përdorimit të korrëses së barit, në veçanti kapitullin "Për sigurinë tuaj" dhe "Mirëmbajtja". Këshillat për mirëmbajtjen e thikës duhen zbatuar me çdo kusht.

Përpara çdo pune në korrësen e barit, hiqni prizën e kandelave (RM), spinën elektrike (RME) ose prizën e sigurimit (RMA).

Përpara çdo përdorimi verifikoni me një kontroll vizual gjendjen e rregullt të adapterit për copëtimin e materialit të kositur, të thikës me disa funksione dhe të mbërthimit të thikës.

Adapteri për copëtimin e materialit të kositur duhet përdorur vetëm me thikën me disa funksione.



Rrezik për jetën nga mbytja!

Rrezik mbyteje për fëmijët që luajnë me materialin e paketimit. Mbajeni paketimin larg fëmijëve.

2. Materialet e furnizuara



Poz.	Emërtimi	Sasia
A	Adapter për copëtimin e materialit të kositur	1
B	Thikë me disa funksione	1
C	Vidë e thikës RM/RMA	1
D	Vidë e thikës RME (vetëm AMK 043)	1
E	Rondela e sigurisë	1
-	Udhëzime përdorimi	1

3. Montimi

3.1 Montimi i thikës me disa funksione



- Çmontoni thikën korrëse (shikoni figurën dhe udhëzimet e përdorimit të korrëses së barit). Hidhni vidën e thikës dhe rondelën shtrënguese nëse nevojitet.
- Pastroni sipërfaqen e vendosjes së thikës dhe mbajtësen e thikës.
- Bashkoni thikën me disa funksione: Ngeceni thikën e sipërme (B1) në thikën e poshtme (B2) sipas figurës. Bëni kujdes që vrimat në të dyja thikat të jenë në të njëjtën vijë.
- Vendoseni thikën me disa funksione (B) mbi mbajtësen e thikës, duke i vënë krahët e saj të përkulura lart në drejtimin sipër (drejt korrëses).

- Përdorni një tako druri (1) të përshtatshme për ta mbajtur të palëvizshme thikën me disa funksione (B).
- Mbushini filetat e vidës së thikës (C) ose të vidës së thikës (D) me **Loctite 243**.
- **RM 443, RM 448, RMA 443, RMA 448:** Mbërtheni vidën e thikës (C) së bashku me rondelën e sigurisë (E) – shikoni harkimin e saj – dhe shtrëngojeni me një moment rrotullimi **60 - 65 Nm**.
- **RME 443:** Mbërtheni vidën e thikës (D) dhe shtrëngojeni me një moment rrotullimi **10 - 15 Nm**.

3.2 Adapteri për copëtimin e materialit të kositur



Vendosja e adapterit për copëtimin e materialit të kositur:

- Hapni dhe mbani të hapur kapakun e daljes.
- Vendosni adapterin për copëtimin e materialit të kositur (A) në kanalën e daljes dhe duke e ngjeshur nga lart shtyjeni derisa të kapet në karkasë me të dy veshët e mbërthimit (1) (shikoni figurën).
- Mbyllni kapakun e daljes. Korrësja e barit është gati për mbulimin e dheut me materialin e kositur të copëtuar.

Heqja e adapterit për copëtimin e materialit të kositur:

- Hapni dhe mbani të hapur kapakun e daljes.

- Ngrini lart gjuhëzën e bllokimit (2). Nxrreni jashtë adapterin për copëtimin e materialit të kositur duke e tërhequr diagonalisht lart nga kanali i daljes.
- Mbyllni kapakun e daljes për ta përdorur si korrëse me hedhje të barit prapa, dhe për mbledhjen e barit varni shportën për mbledhjen e barit.

4. Këshilla për mbulimin e dheut me material të kositur të copëtuar

4.1 Informacione të përgjithshme

Gjatë mbulimit të dheut me materialin e kositur të copëtuar (bykëzimi), bari i prerë copëtohet disa herë në zonën e thikës me anë të një udhëzuesi special të rrymës së ajrit dhe pas kësaj fryhet përsëri mbrapsht në vijëzën e barit. Mbeturinat pas prerjes mbeten mbi sipërfaqen me bar.

Prerja e barit që dekompozohet i rikthen dheut lëndë ushqyese organike dhe shërben në këtë mënyrë si pleh natyral.

Në këtë rast mungon zbrazja e shportës për mbledhjen e barit dhe hedhja e materialit të prerë. Rritja e barërave ngadalësohet dhe kështu mund të kursehen sasi të konsiderueshme plehu.

4.2 Si duhet bërë mbulimi i dheut me materialin e kositur të copëtuar (bykëzimi)?

- **Shpeshtësia:**
Në pranverë (periudha kryesore e rritjes) të paktën 2 herë në javë, në verë dhe në vjeshtë të paktën 1 herë në javë.

- **Lartësia e prerjes:**
Pritni rreth një të tretën e lartësisë së barit, dhe përdorni vetëm lartësitë e prerjes **3 deri në 6**.
- Bëni mbulimin e dheut me materialin e kositur të copëtuar në rastin e fushës me bar të thatë.
- Punoni me thikë të mprehur mirë.
- Kombinoni drejtimin e kositjes dhe bëni kujdes që të mos mbivendosni vijat e kositjes.
- Barërat shumë të larta duhen punuar gradualisht.

5. Mirëmbajtja

5.1 Mirëmbajtja e thikës



- Këshillat për mirëmbajtjen e thikës, dhe ndonjëherë në vija të përgjithshme edhe për thikën me disa funksione, mund t'i gjeni në udhëzimet e përdorimit të korrëses së barit. Instalimi i thikës me disa funksione përshkruhet në kapitullin "Montimi" (⇒ 3.1).
- Përpara çdo përdorimi kthejeni pajisjen në pozicionin e pastrimit, pastroni thikën me disa funksione, kontrolloni atë për dëmtime (të çara ose plasaritje) dhe ndërrojeni nëse nevojitet.
- Kontrolloni trashësinë e thikës (> **2 mm**) me një kalibër në disa vende në thikën e poshtme dhe të sipërme (1).
- Kontrolloni gjerësinë e thikës (> **40 mm**) me ndihmën e një vizoreje (2) në thikën e poshtme dhe të sipërme.

6. Pjesët e zakonshme të këmbimit

Thikë me disa funksione AMK 043:
6338 760 9900

Thikë me disa funksione AMK 048:
6358 760 9900

Vidë e thikës RM/RMA:
9008 319 9028

Vidë e thikës RME:
6310 760 2800

Rondelë shtrënguese:
0000 702 6600

Mulch-Kits AMK 043, AMK 048

Mulch-Kit ilə adi otbiçəni multi funksiyalı otbiçənə çevirmək olar. Bu zaman biçmə biçəyi multi funksiyalı biçəqlə əvəz olunacaq.

Multi funksiyalı ot biçən ot toplayıcısı (ot yığan səbətə), arxadan otu tullayan otbiçən (bağlı qapaqla birlikdə) və ya mulça otbiçəni (mulça pazı) kimi istifadə oluna bilər.

1. Sizin təhlükəsizliyiniz üçün

Otbiçənin təlimat kitabçasına, xüsusilə də "Sizin təhlükəsizliyiniz üçün" və "Texniki baxış" bölmələrinə diqqət yetirin. Biçəyin texniki baxışına dair göstərişlərə mütləq əməl etmək lazımdır.

Otbiçənlə işləməzdən əvvəl şamların kontakt ucluğunu

(RM), eləcə də şpəsel çəngəlini

(RME) və ya təhlükəsizlik çəngəlini (RMA) çıxarın.

İstifadədən əvvəl vizual yoxlama vasitəsilə mulçanın, çoxfunksiyalı biçəyin və biçəq dayağının vəziyyətini yoxlayın.

Mulçanı çoxfunksiyalı biçəqlə birlikdə istifadə edin.



Boğulma nəticəsində həyati təhlükə!

Qablaşdırma materialı ilə oynayarkən uşaqlar üçün boğulma təhlükəsi mövcuddur. Qablaşdırma materialını mütləq uşaqlardan kənar tutun.

2. Çatdırılma həcmi



Eleme Təyinat nt

		Kmyt.
A	Mulça	1
B	Çoxfunksiyalı biçəq	1
C	Biçəq vinti RM/RMA	1
D	Biçəq vinti RME (yalnız AMK 043)	1
E	Təhlükəsizlik diski	1
-	İstifadə təlimatı	1

3. Montaj

3.1 Çoxfunksiyalı Biçmə biçəyinin montajı



- Biçmə biçəyini demontaj etmək (ot biçənin şəklinə və təlimatına baxın). Biçəq vintləri və diskləri çıxarın.
- Ülgücün təmas səthini və ülgücün sürtünmə sahəsini təmizləyin.
- Çoxfunksiyalı biçəyi yerləşdirin: Yuxarı biçəyi (B1) aşağı biçəyə (B2) şəklə əsasən yerləşdirin. Hər iki biçəyin dəliyini kənar tərəfə yerləşdirdiyinizə əmin olun.
- Çoxfunksiyalı biçəyi (B) yüksək əyilmiş qanadlarla biçəyin üstünə yuxarıya doğru (biçmənin içinə) yerləşdirin.
- Aidiyyətli taxta hissəsini (1) çoxfunksiyalı biçəyin (B) əksinə istifadə edin.

- Biçəq vintinin saplağını (C) o cümlədən biçəq vintini (D) **Loctite 243** ilə emal edin.

- **RM 443, RM 448, RMA 443, RMA 448:** Biçəq vintini (C) iləqoruyucu təhlükəsizlik vinti ilə birlikdə (E) - qabarıqlığa diqqət edərək-fırladın və dartma anında **60 - 65 Nm** tarım bağlayın.

- **RME 443:** Biçəq vintini (D) fırladın və dartma anında **10 - 15 Nm** tarım bağlayın.

3.2 Mulça



Mulçanın tətbiqi:

- Qapağı açın və saxlayın.
- Mulçanı (A) kənarlaşdırma kanalına yerləşdirin və yuxarı itələməklə hər iki fiksasiya düyməsi ilə (1) çıxan qazı idarə edin (şəklə baxın).
- Qapağı bağlayın. Ot biçən mulçalamağa hazırdır.

Mulçanın istifadəsinin tətbiqi:

- Qapağı açın və saxlayın.
- Nişan hissəsinin bloklayıcısını (2) yuxarı dartın. Mulça tətbiqini kənarlaşdırma kanalından yuxarıya kənarə doğru dartın.
- Arxada otbiçən alətinin istifadəsi üçün qatlama qapağını bağlayın otun toplanması üçün ot səbətini asın.

4. Mulça üçün təlimat kitabçası

4.1 Ümumi məlumat

Mulçalama zamanı kəsilmiş ot xüsusi hava axını ilə kəsim sahəsində dəfələrlə kəsiləcək və sonradan yenidən çəmənliyə səpələyir. Kəsilmiş ot çəmənlikdə qalır.

Çürüyən çəmənlik parçaları torpağa orqanik maddələri verir və təbii gübrə rolunu oynayır.

Ot səbətini boşaldılması və kəsilmiş otun zibilə atılmasına ehtiyac qalmır. Alaq otlarının inkişafı dayanır və gübrəyə olan ehtiyac azalır.

4.2 Necə mulçalanmalıdır?

- **Nə vaxtdan bir:**
Yazda (əsas artım vaxtında) həftədə ən azı 2-dəfə, yayda və payızda ən azı həftədə 1-dəfə.
- **Kəsim hündürlüyü:**
Təqribən otun üçdə birini kəsin, yalnız 3 - 6 kəsim səviyyəsindən istifadə edin.
- Quru otda mulçalayın.
- Yaxşı itilənmiş bıçaqla işləyin.
- Biçmə istiqamətini dəyişin və biçmə yollarının üst-üstə düşməsinə diqqət yetirin.
- Yüksək otları səviyyələrlə biçin.

5. Texniki baxış

5.1 Bıçağın texniki baxışı



- Bıçağın texniki baxışına dair göstərişlər ot biçənin texniki təlimatında yerləşir və multi bıçaq üçün də etibarlıdır. Multi bıçağın qurulması "Montaj" bölməsində (⇒ 3.1) təsvir olunub.
- İstifadədən əvvəl cihazı təmizləmə mövqeyində bükün, biçmə bıçağını təmizləyin və zədələnmə (qırılma və ya çat) və birləşməyə qarşı yoxlayın və lazım gələrsə dəyişin.
- Bıçağın qalınlığını (> 2 mm) bıçaq itələyənle müxtəlif yerlərdə aşağı və yuxarı bıçaq hissələrində (1) yoxlayın.
- Bıçağın enini (> 40 mm) xətkəşlə (2) müxtəlif yerlərdə aşağı və yuxarı bıçaq hissələrində yoxlayın.

6. Qalıq ehtiyat hissələri

Çoxfunksiyalı bıçaq AMK 043:
6338 760 9900

Çoxfunksiyalı bıçaq AMK 048:
6358 760 9900

Bıçaq vinti RM/RMA:
9008 319 9028

Bıçaq vinti RME:
6310 760 2800

Dartma qaykası:
0000 702 6600

Жабындауға арналған жинақтар АМК 043, АМК 048

Жабындауға арналған жинақтың көмегімен жай типті көгалкескішті көп функционалды көгалкескішке айналдыруға болады. Ол үшін көгалкескіш пышақ көп функционалды пышаққа ауыстырылады.

Көп функционалды шапқышты: шөп жинағыш (шөп жинағышы бар), жүкті арттан түсіретін көгалшапқыш (түсіріп тастауға арналған жапқышы жабық) немесе топырақ бетін жабуға арналған шапқыш (топырақ бетін жабу жабындарының жабықтары бар) ретінде пайдалануға болады.

1. Қауіпсіздік шаралары

Көгалшапқышты пайдалану жөніндегі нұсқаулықты, әсіресе «Қауіпсіздік шаралары» және «Техникалық қызмет көрсету» бөлімдерін ұстаныңыз. Үнемі пышақты күту жөніндегі нұсқауларды ұстану керек.

Көгалшапқышпен кез келген жұмыстарды орындаған кезде от алдыру білтесі сымының штекерін (RM), қуат штекерін (RME) немесе сақтандырғыш құрылғыны (RMA) ажыратыңыз.

Әр пайдаланар алдында жабындауға арналған саптаманың, көп функциялы пышақтың және пышақ бекіткішінің ақаусыз күйін көзбен қарап тексеріңіз.

Жабындауға арналған саптаманы тек көп функциялы пышақпен бірге пайдаланыңыз.



Тұншығудан өлім қаупі бар!

Орауыш материалмен ойнағаннан балаларға тұншығу қаупі төнуі мүмкін. Орауыш материалды балалардан алшақ ұстаңыз.

2. Жеткізілім жиынтығы



Поз.	Атауы	Саны
A	Топырақ бетін жабу жабындарының тобы	1
B	Көп функциялы пышақ	1
C	Пышақ бұрандамасы RM/RMA	1
D	Пышақ бұрандамасы RME (тек АМК 043)	1
E	Қорғауыш шайба	1
–	Пайдалану жөніндегі нұсқаулық	1

3. Монтаждау

3.1 Көп функциялы пышақты монтаждау



- Шапқыш пышақты бөлшектеу (суретті және көгалшапқышты пайдалану жөніндегі нұсқаулықты қараңыз). Пышақ бұрандамасын және қажет болса, қыспа дискіні көдеге жаратыңыз.
- Пышаққа тиіп тұратын бетті және пышақтың жалғастырғышын тазалаңыз.

- Көп функциялы пышақты жинау: Жоғарғы пышақты (B1) төменгі пышаққа (B2) суретте көрсетілгендей етіп жинаңыз. Екі пышақтың саңылаулары бір жазықтықта орналасқанына назар аударыңыз.
- Көп функциялы пышақты (B) пышақ жалғастырғышына бүгілген қалақшаларын (шапқышқа қатысты) жоғары қаратып орнатыңыз.
- Көп функциялы пышақты (B) ұстап тұру үшін арнайы ағаштың кесігін (1) пайдаланыңыз.
- Пышақ бұрандамасының (C) бұрандасына немесе пышақ бұрандамасына (D) **Loctite 243** желімін жағыңыз.
- **RM 443, RM 448, RMA 443, RMA 448:** Пышақ бұрандамасын (C) сақтандырғыш шайбамен (E) бірге – шығыңқы жағына назар аударып – бұрап бекітіңіз және **60 - 65 Нм** айналуды мезетімен тартыңыз.
- **RME 443:** Пышақ бұрандамасын (D) бұрап бекітіңіз және **10 - 15 Нм** айналуды мезетімен тартыңыз.

3.2 Жабындауға арналған саптама



Топырақ бетін жабу жабындары тобының саптамасын орнату:

- Қалдықтарды түсіріп тастауға арналған жапқышты ашыңыз да, оны ұстап тұрыңыз.

- Топырақ бетін жабу жабындарының тобының саптамасын (А) түсіріп тастауға арналған арнаға салыңыз және үстінен баса отырып, екі бекіткіш қапсырмамен корпусқа бекітіп қойыңыз (1) (суретті қараңыз).
- Лақтыру каналының қақпағын жабыңыз. Көгалшапқыш жабындауға дайын.

Топырақ бетін жабу жабындарының тобының саптамасын алып шығу:

- Қалдықтарды түсіріп тастауға арналған жапқышты ашыңыз да, оны ұстап тұрыңыз.
- Ұстап тұруға арналған (2) қапсырманы жоғары көтеріңіз. Топырақ бетін жабу жабындарының тобының саптамасын түсіріп тастауға арналған арнадан бұра отырып, жоғары тартып алып шығыңыз.
- Шөпті артынан түсіретін шапқыш ретінде пайдалану үшін түсіріп тастау жапқышын жабыңыз, шөп жинағышты іліп қойыңыз.

4. Жабындау жөніндегі нұсқаулық

4.1 Жалпы ақпарат

Жабындау барысында шабылған шөп пышақ әрекетінің аймағында ауа жіберу есебінен бірнеше рет ұсақталады, кейін қайтадан қыртыстың сыртына үрлеп шығарылады. Шабылған шөп көгалдың бетінде қалады.

Шабылған шөп шіріген кезде топыраққа органикалық қоректік заттар береді және табиғи тыңайтқыш болып табылады.

Шөп жинағышты босатудың және шабылған шөпті пайдаға асырудың қажеті жоқ. Арамшөптердің өсуі баяулайды және тыңайтқыштардың айтарлықтай көлемі жинақталады.

4.2 Жабындау қалай жүзеге асырылады?

- **Жиілік:**
Көктемде (негізгі өсу кезеңінде) кем дегенде 2-рет аптасына, жаз бен күз мезгілдерінде кем дегенде 1-рет аптасына.
- **Кесік биіктігі:**
Шөп ұзындығын шамамен үштен бір бөлігін кесіңіз, тек **3-тен 6-ға** дейінгі кесік биіктігін пайдаланыңыз.
- Жабындау тек құрғақ көгалда жүзеге асырылады.
- Жақсы егелген пышақпен ғана жұмыс істеңіз.
- Шабыс бағытын ауыстырып отырыңыз және шабылып жатқан беттердің қабатталуын қадағалаңыз.
- Өте биік шөпті сатылап өңдеу керек.

5. Техникалық қызмет көрсету

5.1 Пышаққа күтім жасау

- Пышаққа күтім жасау жөніндегі нұсқаулар көгалшапқышты пайдалану жөніндегі нұсқаулықта табылады, ол нұсқаулықтар көп функционалды пышаққа да қатысты. Көп функционалды пышақты орнату «Монтаж» бөлімінде сипатталады (⇒ 3.1).



- Әр пайдаланар алдында құрылғыны тазалау позициясына қойыңыз, көп функционалды пышақты тазалаңыз, зақым келген жерлер бар ма екенін тексеріңіз (аздап жарулар, сызаттар) және тозуын тексеріп алыңыз, қажет болған жағдайда пышақты ауыстырыңыз.
- Пышақтың қалыңдығын жылжымалы калибрдің көмегімен тексеріңіз және ол жоғарғы және төменгі пышақтар (1) (> 2 мм) құрағанын тексеріп отырыңыз.
- Пышақтың қалыңдығын сызғыштың көмегімен тексеріңіз (2) және жоғарғы және төменгі пышақтар үшін (> 40 мм) құрағанын тексеріңіз.

6. Басқа да қосалқы бөлшектер

Көп функциялы пышақ АМК 043:
6338 760 9900

Көп функциялы пышақ АМК 048:
6358 760 9900

Пышақ бұрандамасы RM/RMA:
9008 319 9028

Пышақ бұрандамасы RME:
6310 760 2800

Қысатын диск:
0000 702 6600

STIHL AMK 043.1
STIHL AMK 048.1

STIHL



A

INT 1

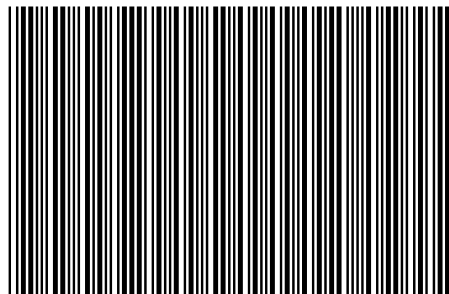

0478 909 9932 A