

BUILT-IN CERAMIC HOBS 2/4/5 COOKING ZONES



EL Οδηγίες Εγκατάστασης, Λειτουργίας, Φροντίδας & Συντήρησης Κεραμικών Εστιών

EN Installation, Operation, Care & Maintenance Instructions of Ceramic Hobs

DE Keramik-Kochfeld Installations-, Betriebs-, Pflege- & Wartungsanleitung

RO Instrucțiuni de instalare, funcționare, îngrijire și întreținere a plitelor ceramice

PL Instrukcja montażu, obsługi, pielęgnacji i konserwacji płyty ceramicznej

CS Pokyny k instalaci, provozu, péči a údržbě keramických varných desek

БГ Инструкции за монтаж, експлоатация, грижи и поддръжка на керамични плотове

RU Инструкции по Установке, Эксплуатации, Уходу и Обслуживанию Керамических Варочных Панелей

IMAGE 1

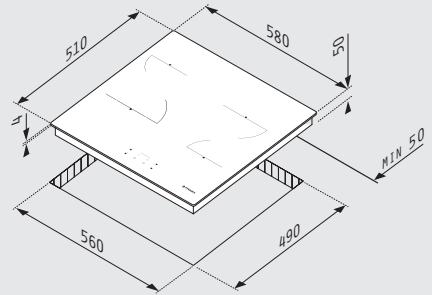
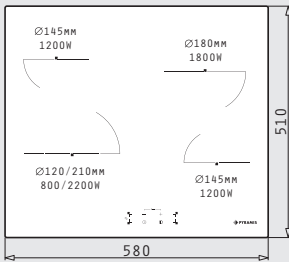
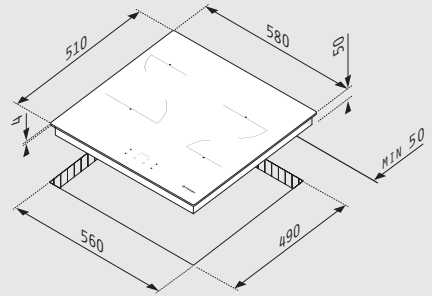
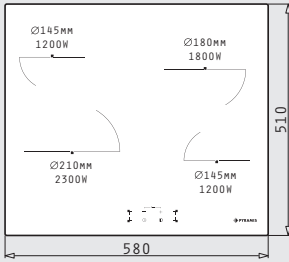
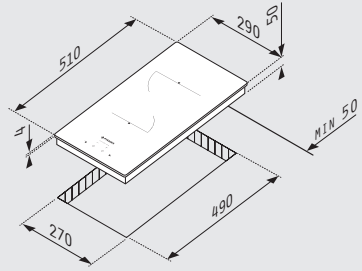
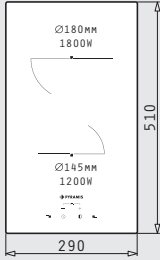

IMAGE 2

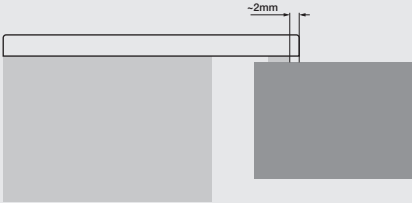

IMAGE 3

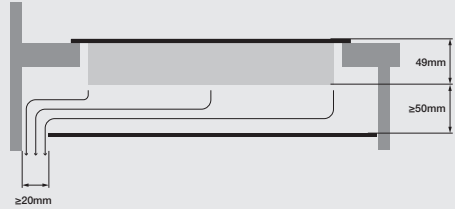

IMAGE 4

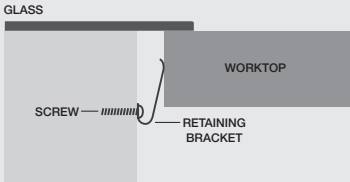

IMAGE 5

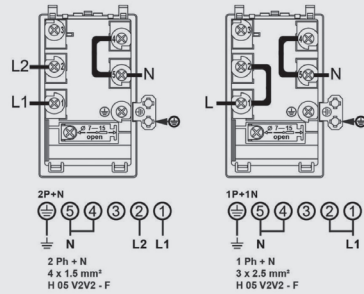

IMAGE 6

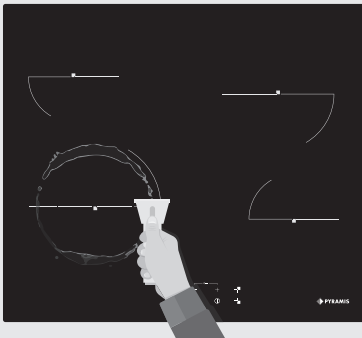
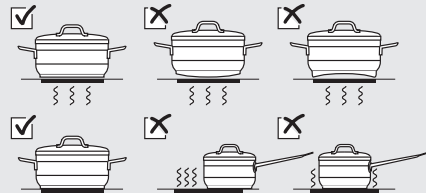

IMAGE 7



Παρακαλούμε διαβάστε προσεκτικά το περιεχόμενο αυτού του φυλλαδίου καθώς παρέχει σημαντικές πληροφορίες για την ασφαλή εγκατάσταση, χρήση και συντήρηση. Φυλάξτε το εγχειρίδιο για μελλοντική χρήση. Όλες οι σχετικές εργασίες με την εγκατάσταση (ηλεκτρικές συνδέσεις) πρέπει να πραγματοποιούνται από εκπαιδευμένο προσωπικό σύμφωνα με τους ισχύοντες κανονισμούς. Αυτή η συσκευή συμμορφώνεται με τα πρότυπα ηλεκτρομαγνητικής ασφάλειας.

ΑΣΦΑΛΕΙΑ

1. ΣΗΜΑΝΤΙΚΕΣ ΟΔΗΓΙΕΣ

1. Η εστία θα πρέπει να χρησιμοποιείται πάντα εντός των ορίων φυσιολογικής οικιακής χρήσης για την προετοιμασία και το ζέσταμα των φαγητών. Οποιαδήποτε άλλη χρήση προσβάλλει την εγγύηση.
2. Τα άτομα των οποίων οι φυσικές, αισθητήριες ή πνευματικές ικανότητες είναι περιορισμένες ή που δεν έχουν την ανάλογη εμπειρία ή γνώσεις δεν είναι σε θέση να χρησιμοποιήσουν με ασφάλεια την εστία μαγειρέματος, δεν πρέπει να τη χρησιμοποιούν χωρίς την επίβλεψη και καθοδήγηση από κάποιο υπεύθυνο άτομο.
3. Μην αφήνετε τα παιδιά να παίζουν με τη συσκευή.
4. Τα παιδιά ηλικίας κάτω των 8 ετών πρέπει να φυλάσσονται μακριά από την εστία μαγειρέματος, εκτός εάν βρίσκονται υπό συνεχή επίβλεψη ενός ενήλικα.
5. Τα παιδιά ηλικίας άνω των 8 ετών μπορούν προαιρετικά να χρησιμοποιούν τη συσκευή μόνα τους, εάν είναι σε θέση να τη χρησιμοποιούν σωστά. Είναι σημαντικό να μπορούν να αναγνωρίζουν τους κινδύνους που μπορούν να προκύψουν από μια λανθασμένη χρήση.
6. Τα παιδιά δεν πρέπει να εκτελούν ενέργειες καθαρισμού ή συντήρησης των εστιών μαγειρέματος, εκτός αν επιβλέπονται από ενήλικα.
7. Εργασίες εγκατάστασης και συντήρησης καθώς και επισκευής πρέπει να εκτελούνται από εκπαιδευμένο προσωπικό σύμφωνα τις οδηγίες του παρόντος εγχειριδίου. Εργασίες ή επισκευές που δεν έχουν

- εκτελεσθεί σωστά μπορούν να δημιουργήσουν σοβαρούς κινδύνους για το χρήστη.
8. Εύφλεκτα υλικά ή αντικείμενα δεν πρέπει ποτέ να τοποθετούνται πάνω στην συσκευή.
9. Η συσκευή πρέπει να εγκατασταθεί και να γειωθεί σωστά μόνο από έναν εξειδικευμένο τεχνικό.
10. Αυτή η συσκευή πρέπει να συνδεθεί σε ένα ηλεκτρικό κύκλωμα που περιέχει ένα διακόπτη απομόνωσης παρέχοντας πλήρη αποσύνδεση από το ηλεκτρικό δίκτυο.
11. Η μη τήρηση των οδηγιών εγκατάστασης ενδέχεται να ακυρώσει την εγγύηση.
12. Μην αφήνετε ποτέ την συσκευή χωρίς επίβλεψη όταν την χρησιμοποιείτε. Η υπερχειλίση μπορεί να προκαλέσει καπνό και τα λιπαρά υγρά μπορούν να αναφλεγούν.
13. Μην χρησιμοποιείτε ποτέ την συσκευή ως επιφάνεια εργασίας ή χώρο αποθήκευσης.
14. Μην αφήνετε ποτέ αντικείμενα ή μαχαιροπήρουνα στη επιφάνεια καθώς τα μεταλλικά αντικείμενα ενδέχεται να ζεσταθούν.
15. Μην χρησιμοποιείτε ποτέ την συσκευή για θέρμανση δωματίου.
16. Απενεργοποιείτε πάντα τις ζώνες θέρμανσης και την συσκευή μετά την χρήση σύμφωνα με τις οδηγίες του παρόντος εγχειριδίου.
17. Μην επισκευάζετε ή αντικαθιστάτε οποιαδήποτε μέρη της συσκευής, εκτός εάν αναφέρεται ρητά σε αυτό το εγχειρίδιο. Όλες οι εργασίες εξυπηρέτησης θα πρέπει να εκτελούνται από εξειδικευμένο τεχνικό.
18. Μην τοποθετείτε βαριά αντικείμενα

στην εστία.

19. Μην χρησιμοποιείτε μαγειρικά σκεύη με οδοντωτούς εξωτερικούς πάτους και μη σέρνετε τα σκεύη στην γυάλινη επιφάνεια καθώς αυτό μπορεί να προκαλέσει ζημία στο γυαλί.
20. Οι λαβές της κατασρόλας μπορεί να γίνουν καυτές. Βεβαιωθείτε ότι η λαβή δεν βρίσκεται πάνω από άλλη ζώνη θέρμανσης.
21. Φροντίστε ώστε τα παιδιά να μην έχουν πρόσβαση στην λαβή.
22. Η μη τήρηση των παραπάνω συμβουλών ενδέχεται να οδηγήσει σε εγκαύματα.

ΠΡΟΕΙΔΟΠΟΙΗΣΗ: Εάν τα μαγειρικά σκεύη περιέχουν λίπος, μπορεί να είναι επικίνδυνο και να προκαλέσει πυρκαγιά. **ΠΟΤΕ** μην προσπαθήσετε να σβήσετε την φωτιά με νερό. Αποσυνδέστε την συσκευή από το δίκτυο και καλύψτε τη φλόγα με καπάκι ή πυρίμαχη κουβέрта.

2. ΚΙΝΔΥΝΟΙ ΗΛΕΚΤΡΟΠΛΗΞΙΑΣ ΚΑΤΑ ΤΗΝ ΕΓΚΑΤΑΣΤΑΣΗ

Αποσυνδέστε την συσκευή από το ηλεκτρικό δίκτυο πριν προβείτε σε οποιαδήποτε εργασία.

Βασική και υποχρεωτική προϋπόθεση είναι η σύνδεση με ένα γειωμένο δίκτυο σε λειτουργία.

Οι τροποποιήσεις στο εσωτερικό ηλεκτρικό δίκτυο μπορούν να γίνουν μόνο από εξειδικευμένο προσωπικό.

Η μη τήρηση των παραπάνω συμβουλών μπορεί να οδηγήσει σε ηλεκτροπληξία ή θάνατο.

ΠΡΟΕΙΔΟΠΟΙΗΣΗ: Η συσκευή δεν προορίζεται για χρήση με εξωτερικό χρονοδιακόπτη ή τηλεχειριστήριο.

3. ΚΙΝΔΥΝΟΙ ΗΛΕΚΤΡΟΠΛΗΞΙΑΣ ΚΑΤΑ ΤΗΝ ΧΡΗΣΗ & ΣΥΝΤΗΡΗΣΗ

Μην χρησιμοποιείτε την εστία αν η επιφάνειά της είναι σπασμένη ή ραγισμένη.

Εάν η επιφάνειά της είναι σπασμένη ή ραγισμένη, αποσυνδέστε αμέσως την συσκευή από την κύρια τροφοδοσία (διακόπτη τοίχου) ή επικοινωνήστε με ένα εξειδικευμένο τεχνικό.

ΠΡΟΕΙΔΟΠΟΙΗΣΗ: Τα άκρα της πλάκας είναι αιχμηρά. Η απροσεξία μπορεί να οδηγήσει σε τραυματισμούς και κοψίματα.

4. ΔΙΑΘΕΣΗ ΠΑΛΙΩΝ ΗΛΕΚΤΡΙΚΩΝ ΣΥΣΚΕΥΩΝ

Η Ευρωπαϊκή Οδηγία 2002/96/CE σχετικά με τα Απόβλητα ειδών Ηλεκτρικού και Ηλεκτρονικού Εξοπλισμού (ΑΗΗΕ), προβλέπει ότι οι οικιακές ηλεκτρικές συσκευές δεν πρέπει να απορρίπτονται όπως τα αστικά στερεά απόβλητα. Οι παλιές συσκευές πρέπει να συλλέγονται χωριστά, προκειμένου να βελτιστοποιείται η ανάκτηση και ανακύκλωση των υλικών που περιέχουν και να μειώνονται οι πιθανές επιπτώσεις για την υγεία και το περιβάλλον. Το σύμβολο του διαγραμμένου κάδου απορριμμάτων φέρεται σε όλα τα προϊόντα για να υπενθυμίζει τις υποχρεώσεις

της ξεχωριστής συλλογής. Για περισσότερες πληροφορίες σχετικά με τη σωστή απόρριψη των οικιακών ηλεκτρικών συσκευών, οι κάτοχοι τους μπορούν να επικοινωνήσουν με τις τοπικές αρχές ή τον πωλητή της συσκευής.

ΕΓΚΑΤΑΣΤΑΣΗ

1. ΟΔΗΓΙΕΣ

1. Αυτή η οικιακή συσκευή προβλέπεται να τοποθετηθεί σε πάγκο εργασίας, όπως φαίνεται στο σχήμα **(εικόνα 1)**. Εφαρμόστε το στεγανοποιητικό υλικό **(εικόνα 2)** κατά μήκος της περιμέτρου. Σταθεροποιήστε την εστία πάνω στην επιφάνεια εργασίας βιδώνοντας τέσσερις βραχιόνες στα πλάγια της εστίας **(εικόνα 4)**. Σε περίπτωση που, μετά την εγκατάσταση, το κάτω μέρος της συσκευής είναι προσβάσιμο από το κάτω μέρος του επίπλου, είναι απαραίτητο να τοποθετηθεί ένα διαχωριστικό πλαίσιο, τηρώντας τις συνιστώμενες αποστάσεις **(εικόνα 3)**.
2. Μην τοποθετείτε κάτω από την εστία φούρνους χωρίς αερισμό, ψυγεία, πλυντήρια πιάτων και ρούχων.
3. Τα έπιπλα εντοιχισμού πρέπει να είναι ανθεκτικά σε θερμοκρασίες έως 90°C.
4. Πρέπει να αφήσετε ελάχιστη απόσταση 90 mm ανάμεσα στην εστία και στο πλευρικό τοίχωμα, στην περίπτωση που υπάρχει.
5. Δεν συνίσταται να τοποθετείται η εστία ανάμεσα σε δύο πλευρικά τοιχώματα, σε αντίθετη περίπτωση πρέπει να αφήσετε ελάχιστη απόσταση 200mm από την μία πλευρά και 90mm από την άλλη.

2. ΗΛΕΚΤΡΙΚΕΣ ΣΥΝΔΕΞΕΙΣ (εικόνα 5)

Προτού προχωρήσετε στις ηλεκτρικές συνδέσεις, πρέπει πρώτα να ελέγξετε εάν:

- Οι ονομαστικές τιμές του συστήματος αντιστοιχούν στις ονομαστικές τιμές που αναφέρονται στην πινακίδα τεχνικών στοιχείων στο κάτω μέρος της επιφάνειας εργασίας.

- Το σύστημα είναι εξοπλισμένο με τα κατάλληλα καλώδια γείωσης, σύμφωνα με τη νομοθεσία και τις ισχύουσες προδιαγραφές. Η γείωση επιβάλλεται από τον νόμο.

Η σύνδεσή της θα πρέπει να γίνει με το κατάλληλο καλώδιο σύνδεσης από εξειδικευμένο ηλεκτρολόγο. Σε περίπτωση που χρειάζεται στερεώστε την εστία με τα γαντζάκια στήριξης που περιχονταν στη συσκευασία. Καλώδιο σύνδεσης στο δίκτυο του ρεύματος: Τύπος H05 VV-F ή ανώτερο, καθορίστε την απαραίτητη διατομή των κλώνων σύμφωνα με το φορτίο του ρεύματος. Μία διατομή <2,5mm² δεν επιτρέπεται. Ο εξοπλισμός πρέπει να συνδεθεί σε δημόσιο σύστημα διανομής με ονομαστική τάση 230V μεταξύ γραμμής και ουδέτερου, και μέγιστη επιτρεπόμενη σύνθετη αντίσταση συστήματος $Z_{\max} = 0,33 \Omega$ (4 ζώνες) και $Z_{\max} = 0,37 \Omega$ (5 ζώνες).

Εάν επιθυμείτε απευθείας σύνδεση με το ηλεκτρικό δίκτυο, πρέπει να εγκατασταθεί ένας πολυπολικός διακόπτης που να έχει ελάχιστη απόσταση 3mm μεταξύ των επαφών, να είναι συμβατός με το ηλεκτρικό φορτίο που αναφέρεται στην πινακίδα και να πληροί τις ισχύουσες προδιαγραφές (ο κίτρινος/πράσινος αγωγός γείωσης δεν πρέπει να αποσυνδέεται με διακόπτη). Μετά την εγκατάσταση της συσκευής, ο πολυπολικός διακόπτης πρέπει να είναι εύκολα προσβάσιμος.

ΛΕΙΤΟΥΡΓΙΑ

1. ΜΑΓΕΙΡΙΚΑ ΣΚΕΥΗ

Συμβουλευόμαστε τη χρήση σκευών με επίπεδο πάτο και με διάμετρο ίση ή ελαφρώς μεγαλύτερη από αυτήν της ζώνης μαγειρέματος **(εικόνα 7)**. Μην χρησιμοποιείτε σκεύη με τραχύ πάτο, για να αποφύγετε το γρατζούνισμα της θερμικής επιφάνειας της εστίας.

2. ΗΛΕΚΤΡΙΚΗ ΣΥΝΔΕΣΗ

Όταν η εστία συνδεθεί στο δίκτυο, θα ακουστεί ένας ήχος. Όλα τα λαμπάκια και οι ενδείξεις θα ενεργοποιηθούν στον πίνακα ελέγχου κατά την διάρκεια 4 δευτερολέπτων. Εάν το ρεύμα κοπεί και μετά επανέλθει, η βάση εστιών θα κάνει αυτόματη επανεκίνηση και θα επανασυνδεθεί όπως περιγράψαμε προηγουμένως.

3. ΠΙΝΑΚΑΣ ΕΛΕΓΧΟΥ (ΑΝΑΛΟΓΑ ΜΕ ΤΟ ΜΟΝΤΕΛΟ)

2 Ζώνες Μαγειρέματος

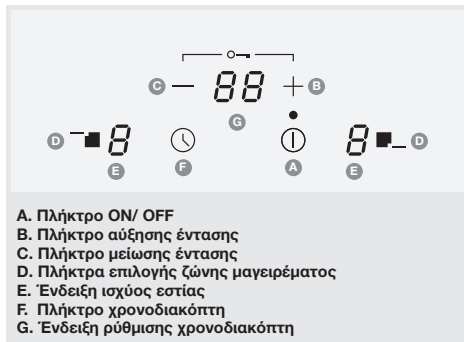

4 Ζώνες Μαγειρέματος

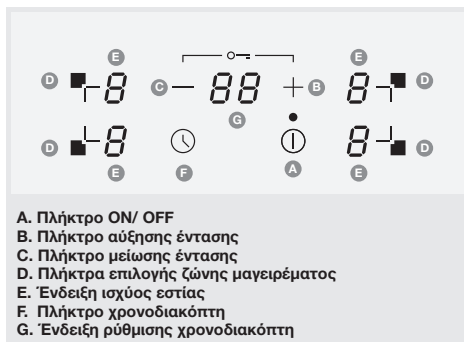

5 Ζώνες Μαγειρέματος

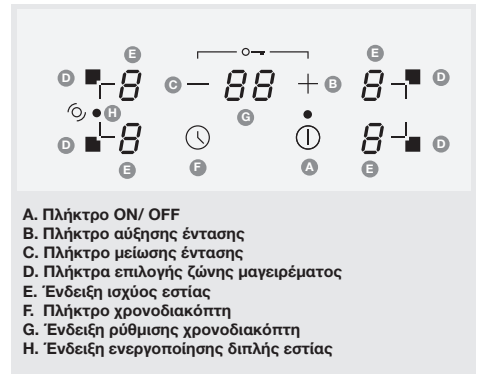

4. ON/OFF ΠΛΗΚΤΡΟ ΕΝΕΡΓΟΠΟΙΗΣΗΣ/ ΑΠΕΝΕΡΓΟΠΟΙΗΣΗΣ ΤΗΣ ΕΣΤΙΑΣ

Όταν η συσκευή είναι ξεκλειδωτή, πατώντας για 1 δευτερόλεπτο το **ON/OFF**, όλες οι ζώνες θα ενεργοποιηθούν δείχνοντας ένδειξη '0'. Ένας ήχος θα ακουστεί.

Όταν η συσκευή είναι απενεργοποιημένη, ξεκλειδωτή και υπάρχει η ένδειξη υπολειπόμενης θερμότητας 'H', πατώντας το **ON/OFF**, δύο ήχοι θα ακουστούν και η ένδειξη 'H' της υπολειπόμενης θερμότητας θα εμφανιστεί.

Όταν η συσκευή είναι απενεργοποιημένη και ξεκλειδωτή, πατώντας για 1 δευτερόλεπτο το **ON/OFF**, όλες οι ζώνες θα ενεργοποιηθούν δείχνοντας ένδειξη '0'. Ένας ήχος θα ακουστεί.

Όταν η συσκευή είναι ενεργοποιημένη και κλειδωμένη, πατώντας το **ON/OFF** όλες οι ζώνες θα απενεργοποιηθούν. 4 ήχοι θα ακουστούν.

Όταν η συσκευή είναι απενεργοποιημένη και κλειδωμένη πατώντας το **ON/OFF**, δεν θα γίνει τίποτα.

5. ON/OFF ΠΛΗΚΤΡΟ ΕΝΕΡΓΟΠΟΙΗΣΗΣ-ΣΑΠΕΝΕΡΓΟΠΟΙΗΣΗΣ ΖΩΝΗΣ ΕΣΤΙΩΝ

Εάν η ένδειξη κάποιας ζώνης είναι στη θέση

‘0’ για 10 δευτερόλεπτα τότε αυτή θα απενεργοποιηθεί αυτόματα και 4 ήχοι θα ακουστούν.

Εάν ενεργοποιήσουμε μία ζώνη στην οποία υπάρχει ένδειξη υπολειπόμενης θερμότητας, τότε η ένδειξη θα αλλάξει σε ‘0’.

Εάν είναι ενεργοποιημένο το κλειδωμα δεν μπορείτε να ενεργοποιήσετε καμία ζώνη.

Εάν κάποια ζώνη είναι στην θέση ‘0’ τότε θα κλείσει αυτόματα μετά από 10 δευτερόλεπτα και 4 ήχοι θα ακουστούν.

Εάν υπάρχει ένδειξη υπολειπόμενης θερμότητας σε ζώνη που είναι απενεργοποιημένη τότε η ένδειξη ‘H’ θα συνεχίσει να εμφανίζεται μέχρι να κρυώσει η εστία.

Μπορείτε να απενεργοποιήσετε την συσκευή ακόμη και όταν η λειτουργία κλειδώματος να είναι ενεργοποιημένη.

Εάν μόνο μία ζώνη είναι ενεργοποιημένη και την κλείσετε τότε 4 ήχοι θα ακουστούν και ολόκληρη η συσκευή θα απενεργοποιηθεί.

6. ΕΠΙΛΟΓΗ ΖΩΝΗΣ

Επιλέγοντας την ζώνη που επιθυμούμε, ένας ήχος θα ακουστεί και η ψηφιακή ένδειξη ‘0’ θα εμφανιστεί στο σημείο της ένδειξης ισχύος.

7. ΑΥΞΗΣΗ / ΜΕΙΩΣΗ ΤΗΣ ΙΣΧΥΟΣ

Με ένα πάτημα του ‘+’ ή ‘-’ αυξάνουμε ή μειώνουμε την ισχύ της κάθε ζώνης.

Για γρήγορη μετάβαση από το ‘0’ στο ‘P’ πατήστε το ‘-’.

Με το συνεχόμενο πάτημα του ‘+’ σταματάμε στο ‘9’ και για υψηλότερη ισχύ χρειάζεται ένα ακόμη πάτημα του ‘+’. Με την γρήγορη αυξομείωση δεν ακούγεται ήχος.

Όταν η ισχύς φτάσει στο ‘P’, πατώντας το ‘+’ δεν πηγαίνει στο ‘0’.

Αν βάλουμε μία ζεστή εστία στο ‘0’ τότε μετά από 10 δευτερόλεπτα η ένδειξη ‘H’ θα εμφανιστεί.

8. ΕΠΙΛΟΓΗ ΚΛΕΙΔΩΜΑΤΟΣ / ΠΡΟΣΤΑΣΙΑ ΓΙΑ ΤΑ ΠΑΙΔΙΑ.

Πατώντας τα ‘+’ και ‘-’ το γράμμα ‘L’ θα εμφανιστεί στην ένδειξη των ζωνών για 2 δευτερόλεπτα, δύο ήχοι θα ακουστούν και η συσκευή θα κλειδώσει.

Με την συσκευή κλειδωμένη, μόνο οι λειτουργίες κλεισίματος είναι δυνατές. Δηλαδή γενικό κλείσιμο της συσκευής.

Με την συσκευή κλειδωμένη, πατώντας τα ‘+’ και ‘-’, η συσκευή θα ξεκλειδώσει και οι σχετικές ενδείξεις θα ανάψουν και θα σβήσουν. Η συσκευή θα είναι πλέον σε πλήρη λειτουργία.

9. ΔΙΠΛΕΣ ΕΣΤΙΕΣ

Για να ενεργοποιήσετε την διπλή εστία, η κυρίως εστία θα πρέπει να είναι ενεργοποιημένη και η ένδειξή της να είναι πάνω από ‘0’.

Πατήστε πάλι το πλήκτρο ενεργοποίησης της εστίας.

Τότε το LED θα ανάψει δίπλα στην ένδειξη της διπλής εστίας.

Αν το πατήσετε πάλι τότε η διπλή εστία θα σβήσει. Για κάθε πάτημα ακούγεται και ο αντίστοιχος ήχος.

10. ΑΣΦΑΛΕΙΑ ΥΠΕΡΧΕΙΛΙΣΗΣ

Όταν κάποιο υγρό ή στερεό αντικείμενο πατάει τα πλήκτρα πάνω από 5 δευτερόλεπτα 2 μικροί ήχοι και ένας μεγαλύτερος θα ακουστεί, και θα συνεχίσει να ακούγεται

κάθε 30 δευτερόλεπτα όσο συνεχίσει να υπάρχει αυτή η πίεση. Η βάση εστιών θα κλείσει. Το σύμβολο ‘-’ θα συνεχίσει να αναβοσβήνει όσο συνεχίζεται η πίεση.

11. ΧΡΟΝΟΔΙΑΚΟΠΤΗΣ

Η εστία θα πρέπει να επιλεγεί και η ισχύς της να είναι μεγαλύτερη από ‘0’.

Ο χρονοδιακόπτης μπορεί να ενεργοποιηθεί πατώντας το πλήκτρο του χρονοδιακόπτη.

Πατώντας τα ‘+’ ή ‘-’ μπορείς να επιλέξεις τον επιθυμητό χρόνο.

Πατώντας συνεχόμενα το πλήκτρο του χρονοδιακόπτη, ο χρονοδιακόπτης θα απενεργοποιηθεί.

Εάν πατήσετε και κρατήσετε πατημένα τα ‘+’ ή ‘-’ ρυθμίζετε γρήγορα τον χρονοδιακόπτη.

Ο μέγιστος χρόνος ρύθμισης του χρονοδιακόπτη είναι τα 99 λεπτά. Μπορείτε να αυξήσετε από το ‘00’ στο ‘99’ πατώντας το ‘-’ ή να μειώσετε από το ‘99’ στο ‘00’ πατώντας το ‘+’.

Όταν ο χρόνος παρέλθει τότε η συσκευή ηχεί συνεχόμενα μέχρι ένα οποιοδήποτε πλήκτρο πατηθεί.

Είναι δυνατόν να διορθώσετε την ρύθμιση του χρονοδιακόπτη κατά την διάρκεια της λειτουργίας του.

Μπορείτε ακόμη να αλλάξετε την ισχύ της εστίας όταν ο χρονοδιακόπτης είναι ήδη προγραμματισμένος.

Το τελευταίο λεπτό εμφανίζεται σε δευτερόλεπτα.

Εάν πατήσετε το πλήκτρο του χρονοδιακόπτη χωρίς να έχετε επιλέξει εστία τότε δεν θα γίνει τίποτα.

Όταν έχουν προγραμματιστεί περισσότερες από μία ζώνες, ο μικρότερος υπολειπόμενος χρόνος εμφανίζεται, μαζί με την κόκκινη κουκίδα δίπλα από την ζώνη.

12. ΔΙΑΚΟΠΤΗΣ ΑΣΦΑΛΕΙΑΣ

Η συσκευή διακόπτει αυτόματα τη λειτουργία των μαγειρικών ζωνών όταν λειτουργούν για συγκεκριμένο χρονικό διάστημα σε μια συγκεκριμένη βαθμίδα ισχύος.

ΒΑΘΜΙΔΑ ΙΣΧΥΟΣ	ΧΡΟΝΙΚΟ ΟΡΙΟ ΛΕΙΤΟΥΡΓΙΑΣ (ώρες)
1	10
2 - 3	5
4	4
5	3
6 - 7 - 8	2
9	1

13. ΡΥΘΜΙΣΕΙΣ ΕΠΙΠΕΔΟΥ ΙΣΧΥΟΣ

ΕΠΙΠΕΔΟ	ΚΑΤΑΛΛΗΛΑ ΓΙΑ
1 - 2	Ελαφριά θέρμανση μικρών ποσοτήτων φαγητού, λιώσιμο σοκολάτας, βουτύρου και τροφίμων που καίγονται γρήγορα, ελαφρύ τηγάνισμα, αργή θέρμανση
3 - 4	Θέρμανση, γρήγορο τηγάνισμα, μαγείρεμα ρυζιού
5 - 6	Κρέπες
7 - 8	Σοτάρισμα, μαγείρεμα ζυμαρικών
9	Τηγάνισμα, ψήσιμο, βρασμός του υγρού για τη σούπα, βραστό νερό

ΑΠΟΚΑΤΑΣΤΑΣΗ ΒΛΑΒΩΝ

ΕΝΔΕΙΞΕΙΣ	ΣΦΑΛΜΑ	ΑΝΤΙΜΕΤΩΠΙΣΗ ΠΡΟΒΛΗΜΑΤΩΝ
F0	Σφάλμα ηλεκτρονικού.	Εάν παρουσιαστεί ένδειξη σφάλματος στο ηλεκτρονικό αποσυνδέστε και επανασυνδέστε την βάση εστιών στην παροχή του ρεύματος. Εάν η βλάβη παραμένει, τότε καλέστε την υπηρεσία εξυπηρέτησης πελατών. Εάν η ένδειξη σφάλματος εμφανιστεί ξαφνικά σε κανονική λειτουργία, καλέστε την υπηρεσία εξυπηρέτησης πελατών.
Fc	Το ηλεκτρονικό έχει υπερθερμανθεί και έχει απενεργοποιηθεί όλες τις εστίες.	Περιμένετε μέχρι να μειωθεί η θερμοκρασία. Η βάση εστιών θα επανέλθει αυτόματα σε λειτουργία όταν η θερμοκρασία φτάσει σε φυσιολογική τιμή.
Ft / FE	Ο αισθητήρας θερμοκρασίας του ηλεκτρονικού μπορεί να έχει καταστραφεί.	Περιμένετε μέχρι να μειωθεί η θερμοκρασία. Εάν η ένδειξη σφάλματος παραμείνει ακόμα και όταν η θερμοκρασία φτάσει σε θερμοκρασία περιβάλλοντος, καλέστε την υπηρεσία εξυπηρέτησης πελατών.
Fb	Υπερβολική ευαισθησία σε οποιοδήποτε πλήκτρο.	Δείτε εάν η βάση εστιών έχει τοποθετηθεί σωστά. Βεβαιωθείτε ότι τα πλήκτρα αγγίζουν σωστά την γυάλινη επιφάνεια.
FU / FJ	Σφάλμα πληκτρολογίου ασφαλείας.	Αυτό το σφάλμα είναι ένας αυτοέλεγχος του πληκτρολογίου. Θα εξαφανιστεί όταν ο αυτοέλεγχος επιστρέψει σε τιμή ασφαλείας. Εάν η ένδειξη σφάλματος παραμείνει καλέστε την υπηρεσία εξυπηρέτησης πελατών.
FA / FC / Fd	Σφάλμα λογισμικού ασφαλείας.	Αυτό το σφάλμα είναι ένας αυτοέλεγχος του λογισμικού. Θα εξαφανιστεί όταν ο αυτοέλεγχος επιστρέψει σε τιμή ασφαλείας. Εάν η ένδειξη σφάλματος παραμείνει καλέστε την υπηρεσία εξυπηρέτησης πελατών.
Fr	Σφάλμα ασφαλείας ρελέ.	Κάποιο ρελέ ενδέχεται να έχει οποιοδήποτε πρόβλημα. Αποσυνδέστε και επανασυνδέστε την βάση εστιών στην παροχή του ρεύματος. Εάν η ένδειξη σφάλματος παραμείνει καλέστε την υπηρεσία εξυπηρέτησης πελατών.

ΚΑΘΑΡΙΣΜΟΣ & ΣΥΝΤΗΡΗΣΗ

Απομακρύνετε όλα τα υπολείμματα φαγητού και λίπους από την μαγειρική επιφάνεια με μια ειδική ξύστρα, η οποία παρέχεται κατόπιν παραγγελίας (**Εικόνα 6**).

Καθαρίζετε τη θερμαινόμενη επιφάνεια όσο πιο καλά μπορείτε χρησιμοποιώντας τα κατάλληλα προϊόντα και ένα πανί/ χαρτί κουζίνας. Έπειτα, ξεπλύνετε με νερό και στεγνώστε με ένα καθαρό πανί.

Χρησιμοποιώντας μια ειδική ξύστρα κεραμικών (δεν παρέχεται στην συσκευασία) απομακρύνετε αμέσως τα υπολείμματα αλουμινίου ή πλαστικού που πιθανόν να έχουν λιώσει πάνω στη θερμαινόμενη επιφάνεια και τυχόν υπολείμματα ζάχαρης ή τροφίμων με υψηλή περιεκτικότητα σε σάκχαρα.

Με τον τρόπο αυτό προλαμβάνεται η φθορά της επιφάνεια της μονάδας εστιών. Σε καμία περίπτωση δεν πρέπει να χρησιμοποιείτε σκληρά σφουγγάρια ή διαβρωτικά χημικά καθαριστικά, όπως σπρέι φούρνου ή προϊόντα αφαίρεσης λεκέδων.

ΠΡΟΣΟΧΗ: Μη χρησιμοποιείτε ατμοκαθαριστές.

Carefully read the contents of this leaflet since it provides important instructions regarding safety of installation, operation and maintenance. Keep the leaflet for future reference. All the operations relating to installation (electrical connections) must be carried out by specialised personnel in accordance with current regulations. This appliance complies with electromagnetic safety standards.

SAFETY

1. IMPORTANT INSTRUCTIONS

1. Use the cooktop only in household-type situations for the preparation and warming of food. All other types of use void the guarantee.
2. Individuals who are incapable of using the appliance safely because of their physical, sensory or mental capabilities or their lack of experience or knowledge must not use this appliance without supervision or instruction by a responsible person.
3. Children shall not play with the appliance.
4. Children under 8 years of age must be kept away from the cooktop unless they are under constant supervision.
5. Children 8 years and older must only be allowed to use the cooktop if they have been given supervision or instruction concerning use of the appliance in a safe way and understand the hazards involved.
6. Cleaning and user maintenance shall not be made by children without supervision.
7. Installation, repair and maintenance work should only be performed by an authorized service technician. Work by unqualified persons could be dangerous for the user.
8. No combustible materials or products should be placed on this appliance at any time.
9. This appliance is to be properly installed and earthed only by a suitable qualified person.
10. This appliance is to be connected to a circuit which incorporates an isolating switch providing full disconnection from the power supply.
11. Failure to install the appliance correctly could invalidate any warranty or liability claims.
12. Never leave the appliance unattended when in use. Boil over causes smoking and greasy spillovers that may ignite.
13. Never use your appliance as a work or storage surface.
14. Never leave any objects or utensils on the appliance as metal objects can heat up.
15. Never use your appliance for warming or heating the room.
16. After use, always turn off the cooking zones and the cooktop as described in this manual.
17. Do not repair or replace any part of the appliance unless specifically recommended in the manual. All other servicing should be done by a qualified technician.
18. Do not place or drop heavy objects on your cooktop.
19. Do not use pans with jagged edges or drag pans across the ceramic glass surface as this can scratch the glass.
20. Handles of saucepans may be hot to touch. Check saucepan handles do not overhang other cooking zones that are on.
21. Keep handles out of reach of children.
22. Failure to follow this advice could result in burns and scalds.

WARNING: Unattended cooking on a hob with fat or oil can be dangerous and may result in fire. **NEVER** try to extinguish a fire with water. Switch off the appliance and

then cover flame e.g. with a lid or a fire blanket.

2. ELECTRICAL SHOCK HAZARD DURING INSTALLATION

- Disconnect the appliance from the main electricity supply before carrying out any work or maintenance on it.
- Connection to a good earth wiring system is essential and mandatory.
- Alteration to the domestic wiring system must only be made by a qualified electrician.
- Failure to follow this advice may result in electrical shock or death.

WARNING: The appliance is not intended to be operated by means of an external timer or separate remote-control system cleaner is not to be used.

3. ELECTRICAL SHOCK HAZARD DURING USE & MAINTENANCE

Do not cook on a broken or cracked cooktop. If the cooktop surface is broken or cracked, switch the appliance off immediately at the mains power supply (wall switch) and contact a qualified technician.

WARNING: Be very careful as panel edges might be sharp. Failure to use caution could result in injury or cuts.

4. DISPOSAL OF OLD ELECTRICAL APPLIANCES

The European Directive 2002/96/EC on

Waste Electrical and Electronic Equipment (WEEE), requires that old household electrical appliances must not be disposed of in the normal unsorted municipal waste stream. Old appliances must be collected separately in order to optimize the recovery and recycling of the materials they contain and reduce the impact on human health and the environment. The crossed-out dustbin symbol on the product reminds you of your obligation regarding separated waste collection. Consumers should contact their local public service or their local dealer for more information on the correct disposal of exhausted household appliances.

INSTALLATION

1. INSTRUCTIONS

1. The domestic appliance was built in order to be encased on a work surface, the way it is illustrated in the graph **(image 1)**. Pre-dispose sealing material **(image 2)** along the whole perimeter. Lock the domestic appliance into place with 4 clips, screwing at the sides **(image 4)**. If the lower part of the appliance after installation, is accessible via the lower part of the furniture, it is necessary to mount a separating panel keeping in mind the distances indicated **(image 3)**.
2. Do not install refrigerators, dishwashers, non-ventilated ovens or washing machines under the appliance.
3. The built-in kitchen units must withstand temperatures of up to 90°C.
4. A gap of at least 90 mm must be allowed between the hob and the side wall, where applicable.
5. It is not recommended that the hob be placed between two side walls but, if this is the case, a gap of at least 200 mm should be left on one side and a gap of 90mm on the other.

2. ELECTRICAL CONNECTIONS **(image 5)**

Before making the electrical connections, check that:

- The system ratings meet the ratings indicated on the identification plate fixed on the lower part of the worktop.
- The system is fitted with efficient ground wires in accordance with the laws and current standards. Grounding is mandatory by law.

The appliance is without pre-fitted power cable. Only connect in accordance with the connection diagram. If necessary, fit the cooper bridges supplied. Power cord: Type H05 VV-F or higher, determinate the

required wire cross-section depending on the current rating. A cross-section of $2,5\text{mm}^2$ is not permissible. Equipment has to be connected to a public distribution system having a nominal voltage of 230V line to neutral, and a maximum permissible system impedance of $Z_{\text{max}} = 0,33$ Ohms (4 Zones) and $Z_{\text{max}} = 0,37$ Ohms (5 Zones).

If wishing to make a direct connection to the mains, an omnipolar switch must be installed with a minimum 3mm opening between the contacts and appropriate for the load indicated on the plate and in accordance with current standards (the yellow/green ground conductor must not be disconnected by a switch). When the appliance has been installed, the omnipolar switch must be easily reachable.

OPERATION

1. COOKWARE

The use of flat-bottomed pots, with a diameter equal to or slightly bigger than the heated area, is recommended. **(image 7)**. Do not use pots that have a rough base, in order to prevent the hob thermal surface from being scratched.

2. CONNECTION TO THE MAINS

When cook-top will be connected to power supply, a long beep will be heard. All leds and displays in the Touch Control will be turned **ON** during 4 seconds. If a power supply fails in normal operation, the hob will be reset and start again connection process explained before.

3. CONTROL PANEL (ACCORDING TO EACH MODEL TYPE)

2 Cooking Zones

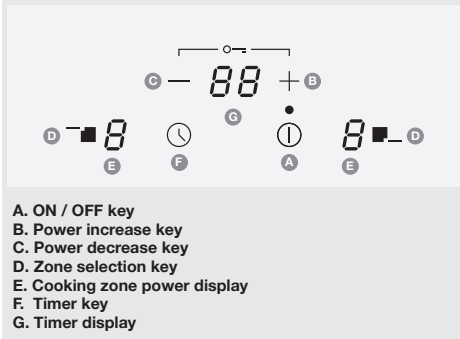

4 Cooking Zones

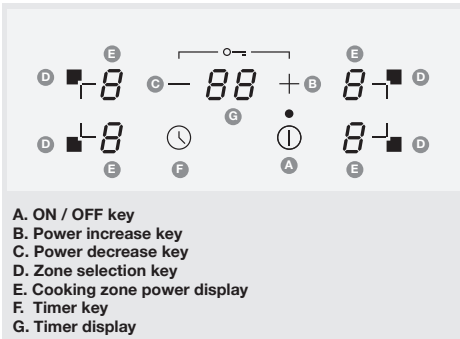

5 Cooking Zones

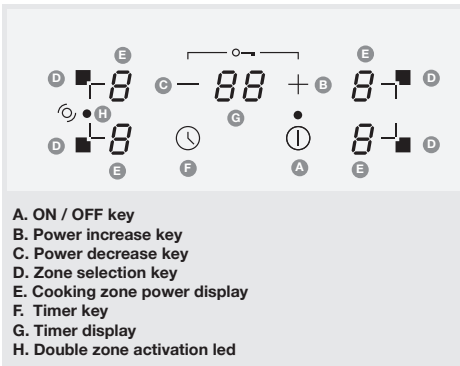

4. SWITCH ON/OFF KEY OF THE HOB

When cooktop is unlocked, touching during 1 second **ON/OFF** key, all heaters will switch on showing 0 power value. 1 short beeps will be heard.

If cooktop is off, unlocked and indicating residual heat 'H', when **ON/OFF** key is touched properly, 2 short beeps will be heard and 'H' residual heat indication will be seen.

If cooktop is off, unlocked, touching 1 second **ON/OFF** key, all heaters will switch on showing 0 power value. 1 short beeps will be heard.

If cooktop is on and unlocked, touching **ON/OFF** key as required, all cooktop will be switched off. 4 short beeps will be heard.

If cooktop is off and locked, touching **ON/OFF** key as required hasn't got any effect.

5. SWITCH ON/OFF A HEATER ZONE

If any cooking stage is in position '0', this display will switch off automatically after 10 seconds and 4 beep will be heard.

If there is residual heat indication in the display which is **ON** but in '0' power, '0' will appear changing over.

If lock function is active you cannot switch **ON** a zone.

If any cooking stage is in position '0', this display will switch **OFF** automatically after 10 seconds and 4 beep will be heard.

If there is residual heat indication in the display which is **OFF**, 'H' will be displayed.

Even when lock function is active you can

still switch **OFF** a zone.

If only one heater is active and this one is switched off, 4 short beep will be heard indicating all cook top is **OFF**.

6. SELECTING A ZONE

Touching the heating zone selection control, a digital indicator next to the key will show **'0'** and a short beeps will be heard.

7. INCREASE / DECREASE POWER LEVEL

With a short press on **'+'** or **'-'** keys, Increase or decrease power in the selected zones digit.

Direct Access to **'P'** from **'0'** level by pressing – key.

For Long Presses in **'+'** or **'-'** keys, power level increases / decreases continuously. With a fast increase, power stops at level 9, and for a higher power another short press is needed on the **'+'** key. No beep sound is heard with fast increase / decrease.

Once arrived to **'P'** power level, pressing **'+'** key again does not change power level to **'0'**.

With a zone **ON** at **'0'** power level, if the zone is hot, after 10 seconds, **'0'** will disappear an **'H'** letter will appear fixed on display.

8. CHILD LOCK OPTION

By pressing **'+'** and **'-'** keys the letter **'L'** will appears for 2 seconds, 2 beep will be heard and the cooktop will be locked.

With cooktop locked, only **OFF** functions will be possible. General **OFF** key.

With cooktop locked, touching **'+'** and **'-'** keys, cooktop will be unlocked and associated led will switched off. Cooktop will be completely operative.

9. DOUBLE ZONES

To switch **ON** double extension ring, associated main zone must be already **ON** and Indicating power level must be higher than **'0'**.

Press again the main zone key to switches **ON** the extension ring.

Then the extension key LED will turns **ON**.

Short Press on extension key Switches **OFF** extension ring.

Short beep each press on extension key.

10. OVERFLOW SECURITY

Something (an object or a liquid) is pressing any key during more than 5s. 2 Short Beep **'+'** 1 Long beep every 30s while the key is pressed. Cook-top will turn Off. This symbol “–” will maintain blinking while the matter persist.

11. TIMER

Heater must be selected and its power level must be greater than **'0'**.

Timer function can be activated touching the timer key.

With **'+'** or **'-'** keys, timer time can be chosen. Pressing continuously timer key the timer will deactivated.

If timer '+' or '-' keys is maintained pressed, there is quick setting.

When setting timer time, it is possible to go from «00» to «99» with '-' key, and from «99» to «00» with '+' key.

Maximum time 99 minutes.

When the time is elapsed and the hob is beeping, press any key and the alarm and digit sequence will end.

It is possible to adjust the timer time while the timer is previously running.

Power of timed zone can be modified without consequences on the timer programming.

Last minute will be displayed by seconds,

Pressing the Timer key without any selected zone and when no zone is being timed, does nothing.

If multiple zones are timed, the smallest remaining time is displayed, and the decimal point is displayed in the corresponding zone.

12. SAFETY SWITCH

The appliance has a safety switch that automatically switches off the cooking zones when they have been operating for a certain amount of time at a given power level.

POWER LEVEL	OPERATING TIME LIMIT (HOURS)
1	10
2 - 3	5
4	4
5	3
6 - 7 - 8	2
9	1

13. HEAT SETTINGS

LEVEL	SUITABLE FOR
1 - 2	Delicate warming for small amounts of food, melting chocolate, butter, and foods that burn quickly, gentle simmering, slow warming
3 - 4	Reheating, rapid simmering, cooking rice
5 - 6	Pancakes
7 - 8	Sauteing, cooking pasta
9	Stir-frying, searing, bringing soup to the boil, boiling water

TROUBLESHOOTING

DISPLAY	FAULT	ACTION
F0	Touch control software error.	If error has occurred disconnected and connect again the cooktop to the power supply. If error persist, call after-sales service. If error appears suddenly in a normal operation, call after-sales service.
Fc	Touch control zone is too hot and has turned off all the heaters.	Wait until temperature goes down. Cook-top will automatically recovered when temperature reaches a normal value.
Ft / FE	Touch control temperature sensor can be damaged.	Wait until temperature goes down. If message persist when temperature reaches an environment value, call after-sales service.
Fb	Touch control temperature sensor can be damaged.	See if cook-top is mounted correctly. Be sure that keys touch correctly the glass surface.
FU / FJ	Excessive sensitivity on any key.	This error is a keyboard auto-check. It disappears when auto check return to secure value. If error persist, call after-sales service.
FA / FC / Fd	Security keyboard error.	This error is a software auto-check. It disappears when auto-check return to secure value. If error persist, call after-sale service.
Fr	Relays security error	Any relay driver can have any problemn. Remove cook-top from the power supply, wait a minute and switch on again. If error persist, call after-sale service.

CLEANING & MAINTENANCE

Remove any residues of food and drops of grease from the cooking surface by using the special scraper supplied on request (**Figure 6**).

Clean the heated area as thoroughly as possible using suitable products, and a cloth/paper, then rinse with water and dry with a clean cloth.

Using the special scraper immediately remove any fragments of aluminium and plastic material that have unintentionally melted on the heated cooking area, or residues of sugar or food with a high sugar content.

In this way, any damage to the cooktop surface can be prevented. Under no circumstances should abrasive sponges, or corrosive chemical detergents, such as oven sprays or stain removers, be used.

WARNING: Steam cleaners must not be used.

Bitte lesen Sie den Inhalt dieser Broschüre sorgfältig durch, da sie wichtige Informationen zur sicheren Installation, Verwendung und Wartung enthält. Bewahren Sie das Handbuch zum späteren Nachschlagen auf. Alle Installationsarbeiten (elektrische Anschlüsse) müssen durch geschultes Personal nach den geltenden Vorschriften durchgeführt werden. Dieses Gerät entspricht den Normen zur elektromagnetischen Sicherheit.

SICHERHEIT

1. WICHTIGE HINWEISE

1. Das Kochfeld ist nur für den üblichen Einsatz im Haushalt zur Zubereitung und dem Aufwärmen von Speisen vorgesehen. Jegliche andere Verwendung führt zum Erlöschen der Garantie.
2. Personen mit verringerten physischen, sensorischen oder mentalen Fähigkeiten oder Mangel an Erfahrung und Wissen sind nicht in der Lage, das Kochfeld mit Sicherheit zu benutzen; sie dürfen es nicht ohne Aufsicht und Anweisung durch eine verantwortliche Person benutzen.
3. Lassen sie Kinder nicht mit dem Gerät spielen.
4. Halten Sie Kinder im Alter von unter 8 Jahren vom Kochfeld fern, es sei denn, sie werden ständig von einem Erwachsenen beaufsichtigt.
5. Kinder im Alter von über 8 Jahren dürfen optional das Gerät allein benutzen, wenn sie es ordnungsgemäß bedienen können. Es ist wichtig, dass sie imstande sind die Gefahren zu erkennen, die durch Fehlgebrauch entstehen können.
6. Kinder dürfen keine Reinigungs- und Wartungsarbeiten am Kochfeld durchführen, es sei denn, sie werden von einem Erwachsenen beaufsichtigt.
7. Installations- und Wartungs-, sowie Reparaturarbeiten dürfen nur von geschultem Personal gemäß den Anweisungen in diesem Handbuch durchgeführt werden. Durch nicht ordnungsgemäß durchgeführte Arbeiten können für den Benutzer erhebliche Gefahren entstehen.
8. Es dürfen keinesfalls leicht entflammbare Materialien oder Gegenstände auf das Gerät gestellt werden.
9. Das Gerät ist nur von einer Fachkraft ordnungsgemäß zu installieren und zu erden.
10. Dieses Gerät muss an einen Stromkreis angeschlossen werden, der über einen Trennschalter verfügt, der die vollständige Trennung vom Stromnetz gewährleistet.
11. Die Nichtbeachtung der Installationshinweise kann zum Erlöschen der Garantie führen.
12. Lassen Sie das Gerät während des Betriebs niemals unbeaufsichtigt. Ein Überkochen kann Rauch und fettige Überreste verursachen, die sich entzünden können.
13. Verwenden Sie das Gerät niemals als Arbeits- oder Ablagefläche.
14. Lassen Sie keine Gegenstände oder Besteck auf dem Gerät liegen, da sich die Metallgegenstände erhitzen können.
15. Verwenden Sie das Gerät niemals zum Heizen von Räumen.
16. Schalten Sie die Kochzonen und das Gerät nach dem Gebrauch immer wie in dieser Anleitung beschrieben aus.
17. Reparieren oder ersetzen Sie keine Teile des Geräts, es sei denn, dies wird in diesem Handbuch ausdrücklich angeführt. Alle Servicearbeiten sind von einer Fachkraft durchzuführen.
18. Stellen Sie keine schweren Gegenstände auf das Kochfeld.
19. Verwenden Sie kein Kochgeschirr mit

rauer Unterseite und ziehen Sie das Geschirr nicht über die Glasfläche, weil dadurch das Glas beschädigt werden könnte.

20. Die Topfgriffe können sich erhitzen. Stellen Sie sich, dass sich der Griff nicht über einer anliegenden eingeschalteten Kochzone befindet.
21. Sorgen Sie dafür, dass Kinder keinen Zugriff zu den Griffen haben.
22. Die Nichtbeachtung der obigen Hinweise kann zu Verbrennungen führen.

WARNUNG: Durch Kochgeschirr das Fett enthält, können Gefahren und Brand entstehen. Versuchen Sie **NIEMALS** ein Feuer mit Wasser zu löschen. Trennen Sie das Gerät vom Stromnetz und decken Sie die Flamme mit einem Deckel oder einer Löschdecke ab.

2. STROMSCHLAGGEFAHR DURCH INSTALLATIONARBEITEN

Trennen Sie das Gerät vom Stromnetz, bevor Sie Arbeiten daran durchführen.

Der Anschluss an ein Erdungssystem ist grundsätzlich vorgesehen.

Änderungen im inneren Stromkreis dürfen nur von Fachkräften vorgenommen werden.

Die Nichtbeachtung der obigen Hinweise kann zu Stromschlag oder zum Tod führen.

WARNUNG: Das Gerät ist nicht für den Betrieb mit externer Zeitschaltuhr oder Fern-

bedienung vorgesehen.

3. STROMSCHLAGGEFAHR WÄHREND DES GEBRAUCHS UND DER WARTUNG

Bei Brüchen bzw. Rissen an der Oberfläche das Kochfeld nicht weiter verwenden.

Sollte die Oberfläche Brüche bzw. Risse aufweisen, so trennen Sie das Gerät unverzüglich vom Stromnetz (Wandschalter) oder wenden Sie sich an eine Fachkraft.

WARNUNG: Scharfe Plattenkanten. Durch Unachtsamkeit können Körperschaden und Schnittverletzungen verursacht werden.

4. ENTSORGUNG VON ELEKTROALTGERÄTEN

Gemäß der Europäischen Richtlinie 2002/96/EG über Elektro- und Elektronik-Altgeräte (WEEE), dürfen Elektrohaushaltsgeräte nicht zusammen mit dem Hausmüll entsorgt werden. Altgeräte müssen separat gesammelt werden, um die Wiederverwertung und das Recycling der beinhaltenen Materialien zu optimieren und die potentiellen Auswirkungen auf die Gesundheit und die Umwelt zu reduzieren. Das Symbol der „durchgestrichenen Mülltonne“ auf jedem Produkt, gilt als Erinnerung an die Mülltrennungspflicht. Für weitere Informationen bezüglich der sachgerechten Entsorgung der Elektrohaushaltsgeräte, können sich ihre Besitzer an die lokalen Behörden oder den zuständigen Händler des Geräts wenden.

INSTALLATION

1. ANLEITUNG

1. Dieses Haushaltsgerät ist für den Einbau in eine Arbeitsplatte vorgesehen, wie in der Abbildung angegeben (**Bild 1**). Bringen Sie das Fugendichtungsmittel (**Bild 2**) umlaufend auf. Fixieren Sie das Kochfeld auf die Arbeitsplatte, indem Sie vier Stege seitlich am Kochfeld festschrauben (**Bild 4**). Wenn der untere Teil des Geräts nach der Installation über den unteren Teil des Möbels zugänglich ist, muss ein Trennrahmen montiert werden, wobei die angegebenen Abstände einzuhalten sind (**Bild 3**).
2. Stellen Sie keine unbelüfteten Backöfen, Kühlschränke, Geschirrspül- und Waschmaschinen unter dem Kochfeld auf.
3. Die Kucheneinbauten müssen gegen Temperaturen bis zu 90°C beständig sein.
4. Zwischen dem Kochfeld und der Seitenwand, falls vorhanden, muss ein Abstand von mindestens 90 mm eingehalten werden.
5. Es wird nicht empfohlen, das Kochfeld zwischen zwei Seitenwänden aufzustellen, andernfalls, ist auf jener Seite ein entsprechender Mindestabstand von 200 mm bzw. 90 mm einzuhalten.

2. ELEKTRISCHE ANSCHLÜSSE (Bild 5)

Prüfen Sie vor dem Herstellen der elektrischen Anschlüsse folgendes:

- Die Anlagensollwerte entsprechen den Angaben auf dem Typenschild, das am unteren Teil der Arbeitsplatte angebracht ist.
- Das System ist mit den geeigneten Erdungskabeln ausgestattet, den Gesetzen und geltenden Vorschriften entsprechend.

Die Erdung ist gesetzlich vorgeschrieben. Dabei ist der Anschluss von einer Elektrofachkraft unter Anwendung eines geeigneten Verbindungskabels vorzunehmen. Gegebenenfalls, befestigen Sie das Kochfeld mit den mitgelieferten Halteklammern. Verbindungskabel zum Stromnetz: Typ H05

VV-F oder höher; bestimmen Sie den erforderlichen Leitungsquerschnitt in Abhängigkeit von der Stromladung. Ein Querschnitt von $< 2,5 \text{ mm}^2$ ist nicht zulässig. Die Geräte müssen an ein öffentliches Verteilernetz mit einer Nennspannung von 230 V zwischen Leitung und Nullleiter angeschlossen werden, und einer maximal zulässigen Netzimpedanz von $Z_{\text{max}} = 0,33 \text{ Ohm}$ (4 Zonen) und $Z_{\text{max}} = 0,37 \text{ Ohm}$ (5 Zonen).

Wenn ein direkter Anschluss an das Stromnetz erwünscht ist, muss ein mehrpoliger Schalter mit einem Mindestabstand von 3 mm zwischen den Kontakten installiert werden, der mit der auf dem Typenschild angegebenen elektrischen Ladung kompatibel ist und den geltenden Vorschriften entspricht (der gelb-grüne Schutzleiter darf nicht durch einen Schalter unterbrochen werden). Nach der Installation des Geräts, muss der mehrpolige Schalter leicht erreichbar sein.

BETRIEB

1. KOCHGESCHIRR

Wir empfehlen die Verwendung von Töpfen mit flachem Boden, deren Durchmesser gleich oder etwas größer als jener der Kochzone ist. (**Bild 7**). Benutzen sie kein Kochgeschirr mit rauem Boden, um das Verkratzen der Oberfläche des Kochfeldes zu vermeiden.

2. ELEKTRISCHER ANSCHLUSS

Beim Anschluss des Kochfelds an das Stromnetz ertönt ein Ton. Alle LEDs und Anzeigen im Bedienfeld werden innerhalb von 4 Sekunden eingeschaltet. Nach erfolgter Wiederherstellung der Stromzufuhr, nach einem Stromabfall, startet das Kochfeld automatisch neu und der zuvor beschriebene Anschlussvorgang beginnt erneut, wie bereits beschrieben.

3. BEDIENFELD (MODELL SPEZIFISCH)

2 Kochzonen

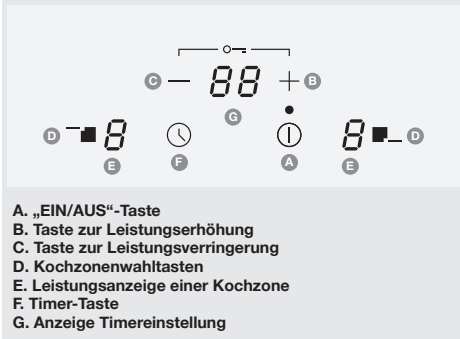

4 Kochzonen

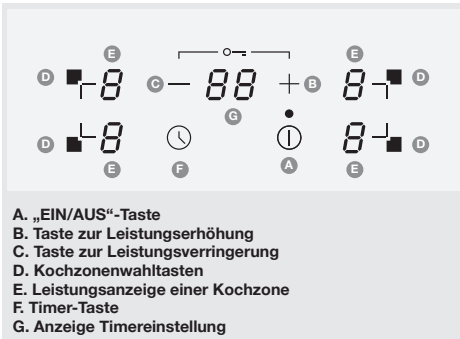

5 Kochzonen

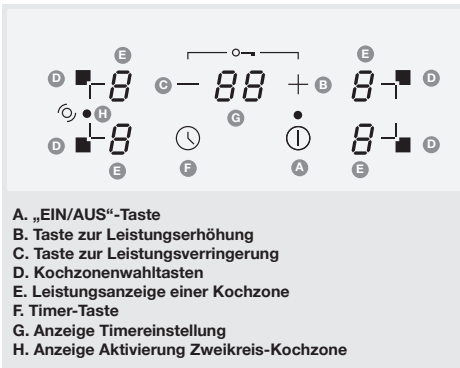

4. „EIN/AUS“-TASTE ZUM EIN- UND AUSSCHALTEN DES KOCHFELDES

Bei entsperremt Gerät halten Sie für 1 Sekunde die „EIN/AUS“-Taste gedrückt, um alle Zonen zu aktivieren; dabei wird '0' angezeigt. Ein Ton ertönt.

Bei ausgeschaltetem und entriegeltem Gerät und verfügbaren Restwärmeanzeige 'H', ertönen bei Betätigung der „EIN/AUS“-Taste zwei Töne und die Restwärmeanzeige 'H' erscheint.

Bei ausgeschaltetem und entsperremt Gerät, halten Sie für 1 Sekunde die „EIN/AUS“-Taste gedrückt um alle Zonen zu aktivieren; dabei wird '0'. angezeigt. Ein Ton ertönt.

Bei eingeschaltetem und gesperrtem Gerät, werden bei Betätigung der „EIN/AUS“-Taste alle Zonen deaktiviert. 4 Töne ertönen.

Bei ausgeschaltetem und gesperrtem Gerät ist die Taste „EIN/AUS“ ohne Funktion.

5. „EIN/AUS“-TASTE ZUM EIN- UND AUSSCHALTEN EINER KOCHZONE DES KOCHFELDES

Wenn für eine Zone 10 Sekunden lang die '0' angezeigt wird, dann wird diese automatisch deaktiviert und 4 Töne ertönen.

Beim aktivieren einer Zone mit Restwärmeanzeige, wechselt die Anzeige auf '0'.

Bei aktivierten Sperre lässt sich keine Zone einschalten.

Wenn sich eine Zone auf Stellung '0' befindet, schaltet sich diese nach 10 Sekunden automatisch ab und 4 Töne ertönen.

Wenn Restwärme für eine deaktivierte Zone angezeigt wird, bleibt die Anzeige 'H' an, bis sich das Kochfeld abkühlt.

Sie können das Gerät auch bei aktivierten Bediensperre ausschalten.

Wenn nur eine Zone eingeschaltet ist und Sie diese ausschalten, ertönen 4 Töne und das Gerät wird komplett ausgeschaltet.

6. AUSWAHL EINER KOCHZONE

Bei der Auswahl einer gewünschten Zone ertönt ein Ton und die digitale Anzeige '0' erscheint an der Stelle der Leistungsanzeige.

7. ERHÖHUNG / VERRINGERUNG DER LEISTUNG

Durch Drücken der Taste '+' oder '-' erhöht bzw. reduziert sich die Leistung jeder einzelnen Kochzone.

Zum schnellen Wechsel von '0' auf 'P' drücken Sie bitte auf '-'

Wenn Sie das '+' gedrückt halten, erhöht sich die Leistung bis auf Stufe '9'; für eine höhere Leistung muss '+' noch einmal gedrückt werden. Beim schnellen Durchschalten ertönt kein Ton.

Wenn die Leistung 'P' erreicht, wird durch das Drücken von '+' nicht auf '0' gewechselt.

Wenn ein heißes Kochfeld auf '0' geschaltet wird, erscheint nach 10 Sekunden die Anzeige 'H'.

8. SPERRFUNKTION / KINDERSICHERUNG

Bei Betätigung von '+' und '-', erscheint für 2 Sekunden das Symbol 'L' in der Zonenanzeige, zwei Töne ertönen, und die Gerätsperre wird ausgelöst.

Bei gesperrtem Gerät, sind nur die Ausschaltfunktionen aktiv. Das heißt, komplettes Ausschalten des Geräts.

Ein gesperrtes Gerät wird durch Drücken von '+' und '-' entsperrt; dabei leuchten auf und erlöschen wieder die entsprechenden Anzeigen. Das Gerät ist nun voll funktionsfähig.

9. ZWEIKREIS-KOCHZONEN

Zum Einschalten der Zweikreis-Kochzone, muss die Hauptkochzone eingeschaltet und die entsprechende Anzeige höher als '0' eingestellt sein.

Drücken Sie erneut die Einschalttaste der Kochzone.

Dann leuchtet die LED neben der Zweikreis-Kochfeldanzeige auf.

Bei erneuter Betätigung, schaltet sich die Zweikreis-Kochzone ab. Bei jeder Betätigung ertönt ein entsprechender Ton.

10. ÜBERLAUFSICHERUNG

Wenn ein flüssiger oder fester Gegenstand länger als 5 Sekunden auf die Tasten drückt, ertönen 2 kurze Töne und ein längerer Ton; diese sind alle 30 Sekunden zu hören, solange dieser Druck anhält. Das Kochfeld schaltet sich ab. Das Symbol '-' blinkt weiter, solange der Druck anhält.

11. TIMER

Ein Kochfeld muss ausgewählt werden und seine Leistungsstufe höher als '0' sein.

Der Timer kann durch Betätigung der Timer-Taste aktiviert werden.

Durch Betätigung von '+' oder '-' kann die gewünschte Dauer angewählt werden. Bleibt die Timer-Taste dauernd betätigt, so wird der Timer deaktiviert.

Zur Schnelleinstellung des Timers halten Sie '+' bzw. '-' gedrückt.

Die max. Einstellzeit des Timers beträgt 99 Minuten. Sie können die Dauer von '00' auf '99' durch Drücken von '+' erhöhen, oder diese durch Drücken von '-' von '99' auf '00' verringern.

Nach Ablauf der Zeit erzeugt das Gerät einen Dauerton, bis eine beliebige Taste betätigt wird.

Es ist möglich die Einstellung des Timers während seines Betriebs zu korrigieren.

Außerdem, können Sie auch die Leistung der Kochzone bei bereits programmierten Timer ändern.

Die letzte Minute wird in Sekunden angezeigt. Bei Betätigung der Timer-Taste ohne ausgewählter Kochzone erfolgt keine Funktion.

Falls der Timer für mehrere Kochzonen programmiert ist, erscheint die kürzeste Restzeit zusammen mit einem roten Punkt neben der entsprechenden Zone.

12. SICHERHEITSSCHALTER

Das Gerät schaltet automatisch den Betrieb der Kochzonen ab, wenn diese für eine bestimmte Zeitdauer in einer bestimmten Leistungsstufe betrieben werden.

LEISTUNGSSTUFE	BETRIEBSZEITBEGRENZUNG (Stunden)
1	10
2 - 3	5
4	4
5	3
6 - 7 - 8	2
9	1

13. LEISTUNGSSTUFENEINSTELLUNGEN

STUFE	GEEIGNET FÜR
1 - 2	Lau erwärmen kleiner Mengen von Speisen, Schokolade, Butter und schnell anbrennenden Speisen schmelzen, leicht Frittieren, langsames Erwärmen
3 - 4	Aufwärmen, schnelles Frittieren, Reis zubereiten
5 - 6	Crêpes
7 - 8	Anbraten, Nudeln zubereiten
9	Frittieren, Braten, Brühe für die Suppe kochen, Wasser zum Kochen bringen

FEHLERBEHEBUNG

BEDIENELEKTRONIK ANZEIGE	FEHLER	MASSNAHME
F0	Bedienelektronik fehlerhaft.	Wenn eine Fehleranzeige im Bedienfeld erscheint, trennen Sie das Kochfeld von der Stromversorgung und schließen Sie es erneut an. Wenn der Fehler weiterhin besteht, wenden Sie sich bitte an den Kundendienst. Wenn die Fehleranzeige plötzlich während des normalen Betriebs erscheint, wenden Sie sich bitte an den Kundendienst.
Fc	Die Bedienelektronik ist überhitzt und hat alle Kochzonen abgeschaltet.	Warten Sie bis dieser sich abgekühlt hat. Das Kochfeld nimmt automatisch wieder den Betrieb auf, wenn die Temperatur einen normalen Wert erreicht.
Ft / FE	Der Temperatursensor der Bedienelektronik ist eventuell defekt.	Warten Sie bis dieser sich abgekühlt hat. Falls die Fehleranzeige weiterhin erscheint, auch wenn sich die Temperatur an die Umgebungstemperatur angepasst hat, wenden Sie sich bitte an den Kundendienst.
Fb	Übermäßige Empfindlichkeit einer Taste.	Prüfen Sie, ob das Kochfeld ordnungsgemäß installiert ist. Stellen Sie sicher, dass die Tasten die Glasoberfläche ordnungsgemäß berühren.
FU / FJ	Fehler Sicherheitstastatur.	Dieser Fehler tritt bei einem Tastatur-Selbsttest auf. Der Fehler verschwindet, wenn der Selbsttest einen Sicherheitswert zurückgibt. Falls die Fehleranzeige weiterhin erscheint, wenden Sie sich bitte an den Kundendienst.
FA / FC / Fd	Fehler Sicherheitssoftware.	Dieser Fehler tritt bei einem Software-Selbsttest auf. Der Fehler verschwindet, wenn der Selbsttest einen Sicherheitswert zurückgibt. Falls die Fehleranzeige weiterhin erscheint, wenden Sie sich bitte an den Kundendienst.
Fr	Relais-Sicherheitsfehler.	Ein Relais ist eventuell gestört. Trennen Sie das Kochfeld von der Stromversorgung und schließen Sie es erneut an. Falls die Fehleranzeige weiterhin erscheint, wenden Sie sich bitte an den Kundendienst.

REINIGUNG & WARTUNG

Entfernen Sie alle Speise- und Fettreste von der Kochfläche mit einem Spezialschaber; erhältlich auf Anfrage (**Bild 6**).

Reinigen Sie die beheizte Fläche so gründlich wie möglich mit geeigneten Produkten und einem Tuch/Küchenpapier. Spülen Sie diese anschließend mit Wasser aus und trocknen Sie mit einem sauberen Tuch ab.

Mit Hilfe eines Keramik-Spezialschabers (nicht im Lieferumfang enthalten) entfernen Sie sofort die eventuell auf der beheizten Kochfläche geschmolzenen Aluminium- und Kunststoffreste, sowie Zucker- oder Lebensmittelreste mit hohem Zuckergehalt.

So kann eine Beschädigung der Oberfläche des Kochfelds verhindert werden. Verwenden Sie auf keinen Fall scheuernde harte Schwämme oder aggressive chemische Reiniger, wie Ofensprays oder Fleckenentferner.

WARNUNG: Dampfreiniger dürfen nicht verwendet werden.

RO Citiți cu atenție conținutul acestor instrucțiuni deoarece oferă instrucțiuni importante privind siguranța instalării, folosirii și întreținerii. Păstrați instrucțiunile pentru a le consulta ulterior. Toate operațiunile legate de instalare (racorduri electrice) trebuie efectuate de personal specializat în conformitate cu reglementările în vigoare. Acest aparat respectă standardele de siguranță electromagnetică.

SIGURANȚĂ

1. INSTRUCȚIUNI IMPORTANTE

1. Folosiți plita numai în situații de tip casnic pentru prepararea și încălzirea alimentelor. Toate celelalte tipuri de utilizare anulează garanția.
2. Persoanele care nu sunt capabile să utilizeze aparatul în siguranță în cauza capacităților lor fizice, senzoriale sau mentale sau din cauza lipsei de experiență ori de cunoștințe nu trebuie să folosească acest aparat fără supravegherea sau instruirea unei persoane responsabile.
3. Copiilor le este interzis să se joace cu aparatul.
4. Copiii sub 8 ani trebuie ținuți departe de plită, cu excepția cazului în care se află sub supraveghere permanentă.
5. Copiilor cu vârsta de peste 8 ani trebuie să li se permită să folosească plita numai dacă se află sub supraveghere sau dacă au primit instrucțiuni privind utilizarea în siguranță a aparatului și dacă înțeleg pericolele aferente.
6. Copiii nu au voie să asigure curățarea și întreținerea aparatului nesupravegheați.
7. Lucrările de instalare, reparare și întreținere trebuie efectuate numai de un tehnician de service autorizat. Manevrelor efectuate de persoane necalificate pot fi periculoase pentru utilizator.
8. Pe acest aparat nu trebuie așezate în niciun moment materiale sau produse inflamabile.
9. Acest aparat trebuie instalat și împământat corespunzător numai de către o persoană calificată.
10. Acest aparat trebuie conectat la un circuit care încorporează un întrerupător de izolare care asigură deconectarea completă de la sursa de alimentare.
11. În cazul în care aparatul nu este instalat corect, nu se poate apela na nicio garanție sau răspundere.
12. Nu lăsați niciodată aparatul nesupravegheat când este utilizat. Revărsarea lichidelor care fierb provoacă fum și scurgeri de grăsime care se pot aprinde.
13. Nu folosiți niciodată aparatul ca suprafață de lucru sau drept loc de depozitare.
14. Nu lăsați niciodată obiecte sau ustensile pe aparat deoarece obiectele metalice se pot încălzi.
15. Nu folosiți niciodată aparatul pentru a încălzi încăperea.
16. După utilizare, opriți întotdeauna zonele de gătit și plita așa cum se descrie în acest manual.
17. Nu reparați și nu înlocuiți nicio piesă a aparatului decât dacă este recomandat în mod specific în manual. Toate celelalte lucrări de întreținere trebuie efectuate de către un tehnician calificat.
18. Nu așezați și nu scăpați obiecte grele pe plită.
19. Nu folosiți tigăi cu margini zimțate și nu trageți tigăi pe suprafața sticlei ceramice, riscați să zgâriați sticla.
20. Mânerile cratițelor pot fi fierbinți la atingere. Verificați ca mânerul cratiței să nu depășească alte zone de gătit care sunt aprinse.
21. Nu lăsați mânerul la îndemâna copiilor.
22. Nerespectarea acestui sfat poate duce la arsuri și opăririi.

ATENȚIE: Gătitul nesupravegheat pe o plită cu grăsime sau ulei poate fi periculoasă și poate provoca incendii. Nu încercați **NICIO-DATĂ** să stingeți un incendiu cu apă. Opriți aparatul, apoi acoperiți flacăra, de ex. cu un capac sau o pătură din material ignifug.

2. RISCUL DE ȘOCURI ELECTRICE ÎN TIMPUL INSTALĂRII

- Deconectați aparatul de la sursa electrică principală înainte de a efectua orice manevră sau acțiune de întreținere asupra lui.
- Conectarea la un sistem bun de cablare la pământ este esențială și obligatorie.
- Modificarea sistemului de cablaj casnic trebuie făcută numai de un electrician calificat.
- Nerespectarea acestui sfat poate duce la electrocutare sau deces.

ATENȚIE: Aparatul nu este conceput pentru a fi utilizat cu ajutorul unui temporizator extern sau nu trebuie utilizat un dispozitiv de curățare separat al sistemului de telecomandă.

3. RISCUL DE ȘOCURI ELECTRICE ÎN TIMPUL UTILIZĂRII ȘI ÎNTREȚINERII

Nu gătiți pe o plită spartă sau crăpată. Dacă suprafața plitei este spartă sau crăpată, opriți imediat aparatul de la sursa de alimentare (întrerupător de perete) și contactați un tehnician calificat.

ATENȚIE: Fiți foarte atenți deoarece marginile panoului pot fi ascuțite. Nerespectarea prudenței poate duce la rănire sau tăiere.

4. ARUNCAREA APARATELOR ELECTROMENAJERE VECHI

Directiva europeană 2002/96/CE privind deșeurile de echipamente electrice și electronice (DEEE) impune ca aparatele electrocasnice vechi să nu fie aruncate în fluxul normal de deșeuri municipale nesortate. Aparatele electromenajere vechi trebuie colectate separat pentru a optimiza recuperarea și reciclarea materialelor pe care le conțin și pentru a reduce impactul asupra sănătății umane și asupra mediului. Simbolul coșului de gunoi tăiat marcat pe produs vă reamintește de obligația de a colecta separat deșeurile. Consumatorii trebuie să contacteze serviciul public local sau dealerul local pentru mai multe informații despre eliminarea corectă a aparatelor electrocasnice epuizate.

INSTALAREA

1. INSTRUCȚIUNI

1. Aparatul de uz casnic a fost construit pentru a fi încapsulat pe o suprafața de lucru, așa cum este ilustrat în grafic (**imaginea 1**). Predispuneți materialul de etanșare (**imaginea 2**) de-a lungul întregului perimetru. Blocați aparatul de uz casnic în poziție cu 4 cleme, înșurubând pe laterale (**imaginea 4**). Dacă partea inferioară a aparatului, după instalare, este accesibilă prin partea inferioară a mobilierului, este necesar să se monteze un panou de separare ținând cont de distanțele indicate. (**imaginea 3**).
2. Nu instalați frigider, mașini de spălat vase, cuptoare neventilate sau mașini de spălat sub aparat.
3. Unitățile de bucătărie încorporate trebuie să reziste la temperaturi de până la 90°C.
4. Între plită și peretele lateral, dacă este cazul, trebuie să se lase un spațiu de cel puțin 90 mm.
5. Nu este recomandat ca plita să fie montată între doi pereți laterali dar, dacă este cazul, trebuie lăsat un spațiu de cel puțin 200 mm pe o parte și un spațiu de 90 mm pe cealaltă.

2. RACORDURI ELECTRICE (**imaginea 5**)

Înainte de a efectua racordurile electrice, verificați dacă:

- Evaluările sistemului îndeplinesc valorile indicate pe plăcuța de identificare fixată pe partea inferioară a blatului de lucru.
- Sistemul este echipat cu fire de împământare eficiente în conformitate cu legile și standardele în vigoare. Împământarea este obligatorie prin lege.

Aparatul este fără cablu de alimentare preinstalat. Efectuați racordurile numai în conformitate cu schema de conectare. Dacă este necesar, montați punțile din cupru furnizate.

Cablu de alimentare: Tip H05 VV-F sau mai mare, determinați secțiunea transversală necesară a firului în funcție de curentul nominal. Nu se permite o secțiune transversală <2,5mm². Echipamentul trebuie conectat la un sistem de distribuție publică având o tensiune nominală de 230 V între tensiunea de linie și tensiunea neutră și o impedanță maximă permisă a sistemului de $Z_{\max} = 0,33$ Ohms (4 zone) și $Z_{\max} = 0,37$ Ohms (5 zone).

Dacă se dorește o conexiune directă la rețea, trebuie instalat un întrerupător omnipolar cu o deschidere de minim 3 mm între contacte și adecvat pentru sarcina indicată pe plăcuță și în conformitate cu standardele în vigoare (conductorul de împământare galben/verde nu trebuie să fie deconectat de un comutator). Când aparatul a fost instalat, trebuie să se ajungă cu ușurință la comutatorul omnipolar.

FUNCȚIONARE

1. VASE PENTRU GĂTIT

Se recomandă folosirea vaselor cu fund plat, cu diametrul egal sau puțin mai mare decât suprafața încălzită. (**imaginea 7**). Nu folosiți oale care au o baza aspră, pentru a preveni zgârierea suprafeței termice a plitei.

2. CONECTAREA LA REȚEA

Când plita va fi conectată la sursa de alimentare, se va auzi un bip lung. Toate LED-urile și afișajele din panoul comandă tactil vor fi **APRINSE** timp de 4 secunde. Dacă o sursă de alimentare se defectează în funcționarea normală, plita va fi resetată și va începe din nou procesul de conectare explicat anterior.

3. PANOUL DE COMANDĂ (ÎN FUNCȚIE DE TIPUL FIECĂRUI MODEL)

2 Zone de Gătit

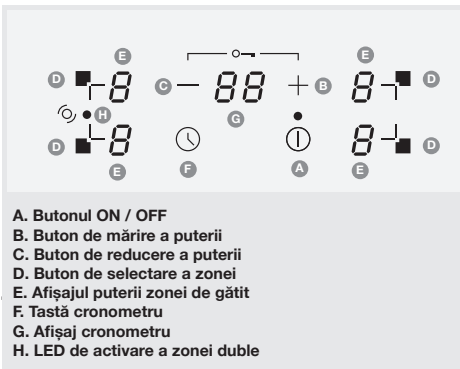
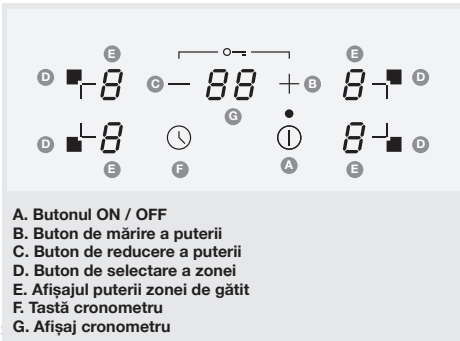
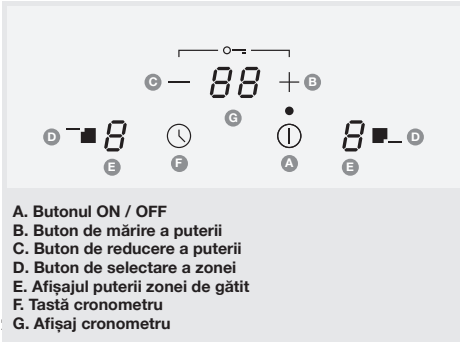

Când plita este deblocată, dacă atingeți tasta **ON/OFF** timp de 1 secundă, toate încălzitoarele se vor porni afișând valoarea de putere 0. Se va auzi 1 bip scurt.

Dacă plita este oprită, deblocată și arată căldura reziduală „H”, dacă tasta **ON/OFF** este atinsă corect, se vor auzi 2 bipuri scurte și se va vedea indicația de căldură reziduală „H”.

Când plita este închisă și deblocată, dacă atingeți tasta **ON/OFF** timp de 1 secundă, toate încălzitoarele se vor porni afișând valoarea de putere 0. Se va auzi 1 bip scurt.

În cazul în care plita este pornită și deblocată, dacă atingeți tasta **ON/OFF** după cum este necesar, se vor opri toate plitele. Se vor auzi 4 bipuri scurte.

Dacă plita este oprită și blocată, atingerea tastei **ON/OFF** după cum este necesar nu are niciun efect.

5. PORNIREA/OPRIREA UNEI ZONE DE GĂTIT

Dacă vreuna din etapele de gătit se află în poziția „0”, acest afișaj se va opri automat după 10 secunde și se vor auzi 4 bipuri.

Dacă pe afișaj există o indicație de căldură reziduală care este **ON**, dar la putere „0”, va apărea valoarea „0” care se modifică.

Dacă funcția de blocare este activă, nu puteți **activa** o zonă.

Dacă vreuna din etapele de gătit se află în poziția „0”, acest afișaj se va **opri** automat după 10 secunde și se vor auzi 4 bipuri.

Dacă pe afișaj există o indicație de căldură reziduală care este **OPRIT**, va fi afișat „H”.

Chiar și atunci când funcția de blocare este activă, puteți **dezactiva** o zonă.

Dacă doar un ochi este activ și acesta este oprit, se vor auzi 4 bipuri scurte care arată că toate zonele plitei de gătit sunt **OPRITE**.

6. SELECTAREA UNEI ZONE

Dacă atingeți butonul de selectare a zonei de încălzire, un indicator digital de lângă tastă va afișa „0” și se vor auzi bipuri scurte.

7. CREȘTEREA/REDUCEREA NIVELULUI DE PUTERE

Cu o apăsare scurtă pe tastele „+” sau „-“, creșteți sau micșorați puterea în cifra zonelor selectate.

Acces direct la „P” de la nivelul „0” prin apăsarea tastei –.

Dacă apăsați îndelung pe tastele „+” sau „-”, nivelul de putere crește/descrește continuu. Cu o creștere rapidă, puterea se oprește la nivelul 9, iar pentru o putere mai mare este nevoie de o altă apăsare scurtă pe tasta „+”. Nu se aude niciun bip la creșterea/scăderea rapidă.

Odată ajuns la nivelul de putere „P”, dacă apăsați din nou tasta „+”, nu se schimbă nivelul de putere la „0”.

La o zonă **PORNITĂ** la nivelul de putere „0”, dacă zona este fierbinte, după 10 secunde, „0” va dispărea și o literă „H” va apărea fixată pe afișaj.

8. OPȚIUNE DE BLOCARE PENTRU PROTECȚIA COPIILOR

Dacă apăsați tastele „+” și „-”, litera „L” va apărea timp de 2 secunde, se vor auzi 2 bipuri și plita va fi blocată.

Cu plita blocată, vor fi posibile numai funcțiile **OFF**. Tastă de închidere (**OFF**) generală.

Cu plita blocată, dacă atingeți tastele „+” și „-”, plita va fi deblocată și LED-ul asociat se va stinge. Plita va fi complet funcțională.

9. ZONE DUBLE

Pentru a **porni** inelul dublu de extensie, zona principală asociată trebuie să fie deja **ON** și nivelul de putere indicator trebuie să fie mai mare de „0”.

Apăsați din nou tasta zonei principale pentru a **porni** inelul de extensie.

Apoi LED-ul cheii de extensie se va **aprinde**.

Dacă apăsați scurtă pe tasta de extensie **opriți** inelul de extensie.

Bip scurt la fiecare apăsare pe tasta de extensie.

10. SIGURANȚĂ ÎMPOTRIVA REVĂRSĂRII DIN VASE

Ceva (un obiect sau un lichid) apasă orice tastă timp de mai mult de 5 secunde. 2 Bipuri Scurte „+” 1 bip Lung la fiecare 30 de secunde în timp ce tasta este apăsată. Plita se va opri. De asemenea, va continua să se audă un bip scurt dacă persistă problema.

11. CRONOMETRU

Încălzitorul trebuie selectat și nivelul său de

putere trebuie să fie mai mare de „0”.

Funcția cronometrului poate fi activată atingând tasta cronometru.

Din tastele „+” sau „-” se poate alege ora cronometrului.

Apăsând continuu tasta cronometrului, cronometrul se va dezactiva.

Dacă sunt ținute apăsată tastele cronometrului „+” sau „-”, există o setare rapidă.

Când setați ora cronometrului, este posibil să treceți de la «00» la «99» cu tasta „-” și de la «99» la «00» cu tasta „+”.

Timpi maxim 99 minute.

Când timpul a trecut și plita emite un bip, apăsați orice tastă și secvența de alarmă și de cifre se va termina.

Este posibilă reglarea orei cronometrului în timp ce cronometrul funcționează anterior.

Puterea zonei cronometrate poate fi modificată fără consecințe asupra programării cronometrului.

Ultimul minut va fi afișat sub formă de secunde,

Dacă apăsați tasta Cronometru fără a fi selectat nicio zonă și când nu este cronometrată nicio zonă, nu se întâmplă nimic.

În cazul în care sunt cronometrate mai multe zone, este afișat cel mai scurt interval rămas, iar punctul zecimal este afișat în zona corespunzătoare.

12. ÎNTRERUPĂTOR DE SIGURANȚĂ

Aparatul are un întrerupător de siguranță

care oprește automat zonele de gătit atunci când acestea au funcționat o anumită perioadă de timp la un anumit nivel de putere.

NIVELUL DE PUTERE	LIMITA INTERVALULUI DE FUNCȚIONARE (ORE)
1	10
2 - 3	5
4	4
5	3
6 - 7 - 8	2
9	1

13. SETĂRI PRIVIND CĂLDURA

NIVEL	POTRIVIT PENTRU
1 - 2	Încălzire delicată pentru cantități mici de alimente, pentru a topi ciocolată, unt și alimente care ard rapid, fierbere la foc mic, încălzire lentă
3 - 4	Reîncălzire, fierbere rapidă, gătire orez
5 - 6	Clătite
7 - 8	Legume sote, gătire paste
9	Prăjire, coacere, aducerea supei la punctul de fierbere, fierbere apă

DEPANARE

AFIŞAJ	EROARE	AŢIUNE
F0	Eroare de software la comanda tactilă.	Dacă a survenit o eroare, deconectați și conectați din nou plita la sursa de alimentare. În cazul în care eroarea persistă, apelați serviciul post-vânzare. În situația în care eroarea se produce brusc în timpul funcționării obișnuite, apelați serviciul post-vânzare.
Fc	Zona comenzii tactile este prea fierbinte și a oprit toate ochiurile.	Așteptați să se răcească. Plita își va reveni automat atunci când temperatura ajunge la un nivel normal.
Ft / FE	Riscă să fie avariata senzorul de temperatură al comenzii tactile.	Așteptați să se răcească. În cazul în care mesajul este afișat în continuare deși temperatura a ajuns la nivelul mediului ambiant, apelați serviciul post-vânzare.
Fb	Riscă să fie avariata senzorul de temperatură al comenzii tactile.	Verificați dacă plita este montată corect. Asigurați-vă că tastele ating corect suprafața de sticlă.
FU / FJ	Sensibilitate în exces la orice tastă.	Această eroare este o modalitate de auto-verificare a tastelor. Dispare când verificarea automată revine la valoarea sigură. În cazul în care eroarea persistă, apelați serviciul post-vânzare.
FA / FC / Fd	Eroare a butoanelor de siguranță.	Această eroare este o modalitate de auto-verificare a software-ului. Dispare când verificarea automată revine la valoarea sigură. În cazul în care eroarea persistă, apelați serviciul post-vânzare.
Fr	Eroare de securitate a releelor	Orice declanșator de releu poate avea la un moment dat o problemă. Scoateți plita de la sursa de alimentare, așteptați un minut și reporniți-o. În cazul în care eroarea persistă, apelați serviciul post-vânzare.

CURĂȚARE ȘI ÎNTREȚINERE

Îndepărtați eventualele reziduuri de alimente și picăturile de grăsime de pe suprafața de gătit folosind racleta specială furnizată la cerere (**Figura 6**).

Curățați zona încălzită cât mai bine posibil folosind produse adecvate și o cârpă/hârtie, apoi clătiți cu apă și uscați cu o cârpă curată.

Folosind racleta specială, îndepărtați imediat orice fragmente de aluminiu și material plastic care au ajuns să se topească din greșeală pe zona de gătit încălzită sau reziduurile de zahăr ori de alimente cu conținut ridicat de zahăr.

Astfel poate fi prevenită orice deteriorare a suprafeței plitei. În niciun caz nu trebuie utilizați bureți abrazivi sau detergenți chimici corozivi, cum ar fi spray-urile pentru cuptor sau produsele de scos petele.

ATENȚIE: Nu trebuie utilizate produse de curățare cu aburi.

PL Uważnie zapoznać się z treścią niniejszej instrukcji, ponieważ zawiera ona ważne informacje dotyczące bezpieczeństwa podczas montażu, obsługi i eksploatacji płyty. Zachować instrukcję do wykorzystania w przyszłości. Wszystkie prace montażowe (podłączenie do sieci elektrycznej) muszą zostać wykonane przez wykwalifikowany personel postępujący zgodnie z obowiązującymi przepisami. Urządzenie jest zgodne z normami w zakresie kompatybilności elektromagnetycznej.

BEZPIECZEŃSTWO

1. WAŻNE INSTRUKCJE

1. Płyta przeznaczona jest wyłącznie do przygotowywania i podgrzewania potraw w warunkach domowych. Użytkowanie płyty w inny sposób powoduje unieważnienie gwarancji.
2. Osoby niezdolne do bezpiecznej obsługi płyty z powodu ograniczonej sprawności fizycznej, sensorycznej lub umysłowej bądź z powodu braku doświadczenia lub wiedzy mogą korzystać z płyty wyłącznie pod nadzorem lub po poinstruowaniu ich przez osobę odpowiedzialną za ich bezpieczeństwo.
3. Nie pozwalać dzieciom bawić się urządzeniem.
4. Dzieci poniżej 8 roku życia nie powinny zbliżać się do płyty, chyba że znajdują się pod stałym nadzorem.
5. Dzieci w wieku 8 lat i starsze mogą korzystać z płyty pod nadzorem lub jeśli otrzymały instrukcje w zakresie bezpiecznej obsługi płyty oraz rozumieją związane z tym zagrożenia.
6. Dzieci nie mogą czyścić ani zajmować się pielęgnacją urządzenia bez odpowiedniego nadzoru.
7. Montaż, naprawa i konserwacja mogą być przeprowadzane wyłącznie przez autoryzowanego technika serwisowego. Wykonywanie tych działań przez osobę nieposiadającą odpowiednich kwalifikacji może być niebezpieczne dla tej osoby.
8. W żadnym wypadku nie umieszczać na urządzeniu materiałów lub produktów łatwopalnych.
9. Urządzenie musi zostać prawidłowo zamontowane i uziemione przez osobę posiadającą odpowiednie kwalifikacje.
10. Urządzenie musi zostać podłączone do obwodu zawierającego rozłącznik izolacyjny zapewniający pełne odłączenie od źródła zasilania.
11. Nieprawidłowy montaż urządzenia powoduje unieważnienie gwarancji i utratę prawa do jakichkolwiek roszczeń.
12. Zabrania się pozostawiania włączonego urządzenia bez nadzoru. Tłuste osady powstałe w przypadku wykpienia potrawy mogą powodować powstawanie dymu lub zapalić się.
13. Nie używać urządzenia jako powierzchni roboczej ani miejsca do przechowywania.
14. Nie pozostawiać żadnych przedmiotów ani przyborów kuchennych na urządzeniu, ponieważ metalowe przedmioty mogą się nagrzać do wysokiej temperatury.
15. Nie używać urządzenia do ogrzewania pomieszczenia.
16. Po użyciu zawsze wyłączyć strefy grzewcze oraz płytę w sposób opisany w niniejszej instrukcji.
17. Nie naprawiać ani nie wymieniać żadnej części urządzenia, jeśli nie jest to wyraźnie dozwolone w instrukcji. Wszelkie prace serwisowe muszą być wykonywane przez wykwalifikowanego technika.
18. Nie umieszczać na płycie ciężkich przedmiotów ani nie upuszczać ich na płytę.
19. Nie używać garnków o wyszczerbionych krawędziach ani nie przesuwac garnków po powierzchni ceramicznej, ponieważ może to doprowadzić do jej

zarysowania.

20. Uchwyty rondli mogą nagrzewać się do wysokiej temperatury. Podczas gotowania sprawdzić, czy uchwyt rondla nie wystaje nad inne włączone strefy grzewcze.
21. Uchwyty ustawiać tak, aby dzieci nie mogły ich chwycić.
22. Niezastosowanie się do tego zalecenia wiąże się z ryzykiem poważnych poparzeń.

OSTRZEŻENIE: Brak nadzoru nad włączoną płytą, na której podgrzewany jest tłuszcz czy olej, stwarza zagrożenie i może spowodować pożar. **NIGDY** nie próbować gasić ognia wodą. Wyłączyć urządzenie i przykryć płomień, np. pokrywką lub kocem gaśniczym.

2. RYZYKO PORAŻENIA PRĄDEM ELEKTRYCZNYM PODCZAS MONTAŻU

- Odlączyć urządzenie od głównego źródła zasilania przed rozpoczęciem konserwacji lub jakichkolwiek innych prac na urządzeniu.
- Urządzenie musi obowiązkowo zostać prawidłowo uziemione.
- Zmiany w domowej instalacji elektrycznej może wprowadzać wyłącznie wykwalifikowany elektryk.
- Niezastosowanie się do tego zalecenia wiąże się z ryzykiem porażenia prądem elektrycznym, a nawet śmierci.

OSTRZEŻENIE: Urządzenie nie jest przystosowane do pracy z zegarami zewnętrznymi ani pilotami zdalnego sterowania.

3. RYZYKO PORAŻENIA PRĄDEM ELEKTRYCZNYM PODCZAS OBSŁUGI I KONSERWACJI

Nie używać płyty, jeśli jest uszkodzona lub pęknięta. Jeśli powierzchnia płyty jest uszkodzona lub pęknięta, natychmiast odłączyć urządzenie od źródła zasilania (gniazdka ściennego) i skontaktować się z wykwalifikowanym elektrykiem.

OSTRZEŻENIE: Zachować ostrożność, ponieważ krawędzie płyty mogą być ostre. Brak ostrożności wiąże się z ryzykiem odniesienia obrażeń i ran ciętych.

4. UTYLIZACJA URZĄDZEŃ ELEKTRYCZNYCH

Europejska dyrektywa 2002/96/WE w sprawie zużytego sprzętu elektrotechnicznego i elektronicznego (WEEE) zabrania utylizowania urządzeń elektrycznych z gospodarstw domowych jako nieposortowanych odpadów komunalnych. Stare urządzenia należy gromadzić osobno celem zapewnienia optymalnego poziomu ponownego wykorzystania i recyklingu ich części składowych oraz ograniczenia ich wpływu na zdrowie ludzkie i środowisko naturalne. Umieszczony na urządzeniu symbol przekreślonego pojemnika na odpady przypomina o obowiązku segregacji odpadów. Celem uzyskania bardziej szczegółowych informacji na temat prawidłowej utylizacji zużytych urządzeń elektrycznych z gospodarstw domowych, konsument powinien skontaktować się z lokalnymi służbami zajmującymi się odbiorem odpadów lub sprzedawcą urządzenia.

MONTAŻ

1. INSTRUKCJE

1. Urządzenie jest przeznaczone do montażu w blacie kuchennym w sposób pokazany na (**rysunku 1**). Umieścić uszczelkę na całym obwodzie (**rysunek 2**). Unieruchomić urządzenie za pomocą 4 klipsów przykręcanych do boków urządzenia (**rysunek 4**). Jeśli po montażu dolna część urządzenia jest dostępna od środka szafki, należy zamontować specjalny panel, z zachowaniem odstępów pokazanych na (**rysunku 3**).
2. Nie montować urządzenia nad lodówkami, zmywarkami, piekarnikami bez wentylacji ani pralkami.
3. Szafka kuchenna, w której montowana jest płyta, musi wytrzymywać temperatury do 90°C.
4. Jeśli to możliwe, zachować odstęp co najmniej 90 mm między płytą a ścianą boczną.
5. Nie zaleca się umieszczania urządzenia pomiędzy dwoma ścianami bocznymi, jeśli jednak zajdzie taka konieczność, należy zachować odstęp co najmniej 200 mm od jednej ściany bocznej i 90 mm od drugiej.

2. POŁĄCZENIA ELEKTRYCZNE (rysunek 5)

Przed przystąpieniem do wykonywania połączeń elektrycznych upewnić się, że:

- Parametry instalacji są zgodne z parametrami podanymi na tabliczce znamionowej umieszczonej na spodzie urządzenia.
- Instalacja zawiera przewody uziemiające zgodne z obowiązującymi przepisami i normami. Uziemienie jest wymagane przepisami prawa.

Urządzenie nie jest wyposażone w kabel zasilający. Zasilanie należy podłączyć w sposób pokazany na schemacie połączeń. W razie

potrzeby użyć dostarczonych zworek miedzianych. Kabel zasilający: H05 VV-F lub wyższy, przekrój zależny od wartości znamionowej prądu. Zabrania się stosowania przewodów o przekroju <2,5 mm². Sprzęt musi być podłączony do publicznej sieci dystrybucyjnej o napięciu znamionowym linii 230 V do przewodu zerowego oraz maksymalnej dopuszczalnej impedancji systemu $Z_{\max} = 0,33$ oma (4 strefy) i $Z_{\max} = 0,37$ oma (5 stref).

W przypadku wykonywania bezpośredniego podłączenia do instalacji elektrycznej budynku należy zamontować rozłącznik wielobiegunowy o minimalnym odstępie styków wynoszącym 3 mm, odpowiedni do obciążenia wskazanego na tabliczce znamionowej i zgodny z bieżącymi normami (rozłącznik nie może rozłączać żółto-zielonego przewodu uziemiającego). Po zamontowaniu urządzenia rozłącznik wielobiegunowy musi być łatwo dostępny.

OBSŁUGA

1. PŁYTA

Zaleca się korzystanie z garnków o płaskim dnie i średnicy równej lub nieznacznie większej od średnicy stref grzewczych. (**rysunek 7**). Nie używać garnków o szorstkim dnie, aby nie zarysować powierzchni płyty.

2. PODŁĄCZENIE DO ZASILANIA

Po podłączeniu do zasilania płyta wyemituje długi sygnał dźwiękowy. Wszystkie wskaźniki na panelu sterowania **WŁĄCZA** się na 4 sekundy. W razie zaniku zasilania podczas pracy płyta wyłączy się i włączy ponownie jak opisano powyżej.

3. PANEL STEROWANIA (ZALEŻNE OD MODELU)

2 strefy grzewcze

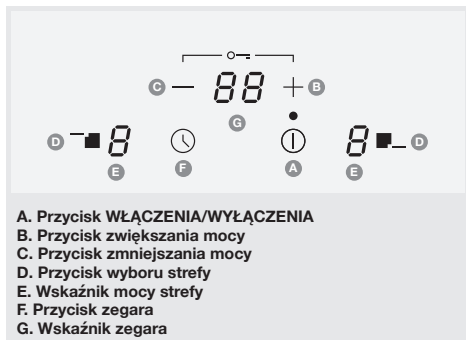

4 strefy grzewcze

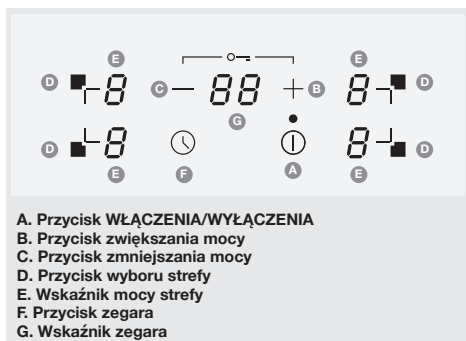

5 stref grzewczych

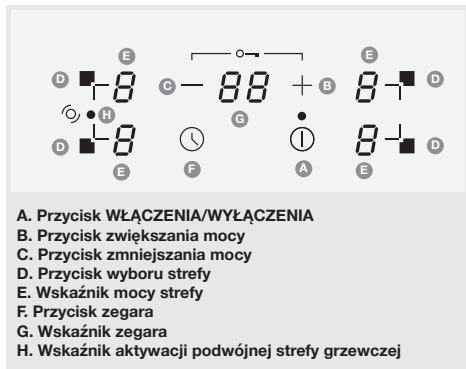

4. PRZYCIISK WŁĄCZANIA/WYŁĄCZANIA PŁYTY

Jeśli płyta jest odblokowana, po przytrzymaniu przycisku **WŁĄCZENIA/WYŁĄCZENIA** przez 1 s wskaźniki wszystkich stref grzewczych włączą się i będą wskazywać wartość 0. Płyta wyemituje 1 krótki sygnał dźwiękowy.

Jeśli płyta jest wyłączona, odblokowana i wskazuje obecność ciepła resztkowego (**H**), po dotknięciu przycisku **WŁĄCZENIA/WYŁĄCZENIA** płyta wyemituje 2 krótkie sygnały dźwiękowe i nadal będzie wskazywać obecność ciepła resztkowego **H**.

Jeśli płyta jest wyłączona i odblokowana, po przytrzymaniu przycisku **WŁĄCZENIA/WYŁĄCZENIA** przez 1 s wskaźniki wszystkich stref grzewczych włączą się i będą wskazywać wartość 0. Płyta wyemituje 1 krótki sygnał dźwiękowy.

Jeśli płyta jest włączona i odblokowana, dotknięcie przycisku **WŁĄCZENIA/WYŁĄCZENIA** spowoduje wyłączenie całej płyty. Płyta wyemituje 4 krótkie sygnały dźwiękowe.

Jeśli płyta jest wyłączona i zablokowana, dotknięcie przycisku **WŁĄCZENIA/WYŁĄCZENIA** nie spowoduje żadnego działania.

5. WŁĄCZANIE/WYŁĄCZANIE STREFY GRZEWCZEJ

Wskaźnik strefy grzewczej pokazujący wartość **0** wyłączy się automatycznie po upływie 10 s, a płyta wyemituje 4 sygnały dźwiękowe.

Jeśli wskaźnik pokazuje **0**, a strefa grzewcza jest jeszcze ciepła, na wskaźniku będą pojawiać się naprzemiennie **0** i symbol ciepła resztkowego **H**.

Jeśli płyta jest zablokowana, **WŁĄCZENIE** strefy grzewczej nie jest możliwe.

Wskaźnik strefy grzewczej pokazujący wartość **0 WYŁĄCZY** się automatycznie po upływie 10 s, a płyta wyemituje 4 sygnały dźwiękowe.

Jeśli którakolwiek **WYŁĄCZONA** strefa grzewcza będzie jeszcze ciepła, na wskaźniku pojawi się symbol ciepła resztkowego **H**.

Strefę grzewczą można **WYŁĄCZYĆ** nawet jeśli płyta jest zablokowana.

Jeśli aktywna jest tylko jedna strefa grzewcza, jej wyłączenie spowoduje wyemitowanie 4 sygnałów dźwiękowych wskazujących **WYŁĄCZENIE** całej płyty.

6. WYBÓR STREFY GRZEWCZEJ

Po dotknięciu przycisku wyboru danej strefy grzewczej na wskaźniku obok przycisku pojawi się **0**, zaś płyta wyemituje krótki sygnał dźwiękowy.

7. ZWIĘKSZANIE/ZMNIEJSZANIE MOCY

Aby zwiększyć lub zmniejszyć moc wybranej strefy grzewczej, nacisnąć przycisk **+** lub **-**.

Aby bezpośrednio przejść z poziomu **0** do poziomu **P**, należy nacisnąć przycisk **-**.

Przytrzymanie przycisku **+** lub **-** spowoduje szybkie, płynne zwiększenie/zmniejszenie mocy. Przy szybkim zwiększaniu mocy wskaźnik zatrzymuje się na wartości **9**, w celu uzyskania większej mocy należy krótko nacisnąć przycisk **+**. Przy szybkim zwiększaniu/zmniejszaniu mocy nie jest emitowany żaden sygnał dźwiękowy.

Po osiągnięciu poziomu **P** ponowne naciśnięcie przycisku **+** nie spowoduje zmiany poziomu mocy na **0**.

Jeśli strefa grzewcza jest **WŁĄCZONA** i ciepła, a wskaźnik poziomu mocy pokazuje **0**,

po 10 s wskazanie **0** zniknie, a zamiast niego pojawi się symbol ciepła resztkowego **H**.

8. BLOKADA PRZED DZIEĆMI

Po jednoczesnym naciśnięciu przycisków **+** i **-** na wyświetlaczu na 2 s pojawi się litera **L**, a płyta wyemituje 2 sygnały dźwiękowe, wskazując aktywację blokady.

Przy zablokowanej płycie możliwe jest tylko **WYŁĄCZENIE** stref grzewczych lub całej płyty za pomocą przycisku **WYŁĄCZENIA**.

Jednoczesne naciśnięcie przycisków **+** i **-** przy zablokowanej płycie spowoduje jej odblokowanie i wyłączenie wskaźnika blokady. Teraz można korzystać ze wszystkich funkcji płyty.

9. PODWÓJNE STREFY GRZEWCZE

Aby **WŁĄCZYĆ** rozszerzenie danej strefy grzewczej, strefa ta musi być już **WŁĄCZONA**, a wskaźnik mocy musi pokazywać wartość większą niż **0**.

Ponownie nacisnąć przycisk głównej strefy grzewczej, aby **WŁĄCZYĆ** jej rozszerzenie.

Spowoduje to **WŁĄCZENIE** wskaźnika rozszerzenia strefy.

Ponowne naciśnięcie przycisku rozszerzenia strefy spowoduje **WYŁĄCZENIE** rozszerzenia.

Po każdym naciśnięciu przycisku rozszerzenia strefy płyta emituje krótki sygnał dźwiękowy.

10. ZABEZPIECZENIE PRZED ZALANIEM

Jeśli jakkolwiek z przycisków będzie naciśnięty przez ponad 5 s (przez przedmiot lub ciecz), płyta będzie emitować co 30 s

2 krótkie sygnały dźwiękowe + 1 długi sygnał dźwiękowy. Następnie płyta wyłączy się. Symbol „-” będzie migać przez cały czas trwania problemu.

11. ZEGAR

Aby włączyć zegar, wybrana strefa grzewcza musi być włączona i ustawiona na moc większą niż 0.

W celu włączenia zegara należy nacisnąć przycisk zegara.

Przyciski + i - służą do ustawiania czasu.

Przytrzymanie przycisku zegara powoduje jego wyłączenie.

Przytrzymanie przycisku + lub - przyspiesza zmianę wartości.

Podczas ustawiania czasu można przejść od wartości „00” do wartości „99”, naciskając przycisk -, oraz od wartości „99” do wartości „00”, naciskając przycisk +.

Maksymalnie ustawić można 99 minut.

Po upływie ustawionego czasu płyta zacznie emitować sygnał dźwiękowy. Aby go wyłączyć, należy nacisnąć dowolny przycisk.

Istnieje możliwość zmiany ustawienia zegara w trakcie jego pracy.

Moc strefy grzewczej, dla której ustawiono zegar, można dowolnie zmieniać. Nie ma to wpływu na ustawienie zegara.

Ostatnia minuta jest odliczana w postaci sekund.

Jeśli nie wybrano żadnej strefy grzewczej ani dla żadnej strefy nie ustawiono zegara, naciśnięcie przycisku zegara nie ma żadnych skutków.

Jeśli zegar ustawiono dla kilku stref grzewczych, wyświetlany jest najkrótszy pozostały czas, zaś na wskaźniku danej strefy wyświetlana jest kropka.

12. WYŁĄCZNIK BEZPIECZEŃSTWA

Urządzenie posiada wyłącznik bezpieczeństwa, który automatycznie wyłącza strefy grzewcze, jeśli pracowały z określoną mocą przez ustalony czas.

POZIOM MOCY	CZAS PRACY
1	10
2 - 3	5
4	4
5	3
6 - 7 - 8	2
9	1

13. USTAWIENIA MOCY

POZIOM	PRZEZNACZENIE
1 - 2	Delikatne podgrzewanie niewielkich ilości jedzenia; roztopianie czekolady, masła i innych produktów, które się szybko przypalają; delikatne duszenie; powolne podgrzewanie
3 - 4	Odgrzewanie; szybkie duszenie; gotowanie ryżu
5 - 6	Smażenie naleśników
7 - 8	Smażenie na małej ilości tłuszczu; gotowanie makaronu
9	Smażenie w głębokim tłuszczu; doprowadzanie zup do wrzenia; gotowanie wody

ROZWIĄZYWANIE PROBLEMÓW

WSKAZANIE	BŁĄD	DZIAŁANIE
F0	Błąd oprogramowania panelu sterowania.	Po wystąpieniu tego błędu należy wyłączyć i ponownie włączyć zasilane płyty. Jeśli błąd nie ustąpi, skontaktować się z centrum serwisowym. Jeśli błąd wystąpi nagle podczas normalnej pracy płyty, skontaktować się z centrum serwisowym.
Fc	Panel sterowania zbyt się nagrzał i wyłączył wszystkie strefy grzewcze.	Zacześć, aż temperatura obniży się. Płyta automatycznie wznowi pracę, kiedy temperatura powróci do normalnego zakresu.
Ft / FE	Uszkodzony czujnik temperatury panelu sterowania.	Zacześć, aż temperatura obniży się. Jeśli błąd występuje nawet kiedy temperatura osiągnie wartość temperatury otoczenia, skontaktować się z centrum serwisowym.
Fb	Uszkodzony czujnik temperatury panelu sterowania.	Sprawdzić, czy płyta jest zamontowana prawidłowo. Upewnić się, że przyciski właściwie przylegają do szklanej powierzchni.
FU / FJ	Nadmierny nacisk na którykolwiek z przycisków.	Ten błąd jest wynikiem autokontroli klawiatury. Zniknie, kiedy autokontrola wykryje bezpieczną wartość. Jeśli błąd nie ustąpi, skontaktować się z centrum serwisowym.
FA / FC / Fd	Błąd bezpieczeństwa klawiatury.	Ten błąd jest wynikiem autokontroli oprogramowania. Zniknie, kiedy autokontrola wykryje bezpieczną wartość. Jeśli błąd nie ustąpi, skontaktować się z centrum serwisowym.
Fr	Błąd przekaźników bezpieczeństwa	Wystąpił problem ze sterownikiem. Odłączyć płytę od zasilania, zaczekać minutę i ponownie podłączyć. Jeśli błąd nie ustąpi, skontaktować się z centrum serwisowym.

CZYSZCZENIE I KONSERWACJA

Do usuwania wszelkich pozostałości jedzenia oraz kropli tłuszczu z powierzchni płyty używać specjalnego skrobaka dostarczanego na zamówienie (**rysunek 6**).

Strefy grzewcze wyczyścić możliwie najstaranniej, używając do tego odpowiednich środków, a następnie przetrzeć wilgotną ściereczką/ręcznikiem papierowym i osuszyć czystą ściereczką.

Wszelkie fragmenty aluminium lub tworzywa, jak również cukier czy zawierające cukier resztki jedzenia, które przypadkowo stopiły się na gorącej powierzchni płyty, należy niezwłocznie usuwać za pomocą specjalnego skrobaka.

Zapobiegnie to uszkodzeniu powierzchni płyty. W żadnym wypadku nie używać gąbek o właściwościach ściernych ani żrących detergentów, takich jak środki do czyszczenia piekarników czy odplamiacze.

OSTRZEŻENIE: Nie używać myjek parowych.

Pozorně si přečtete obsah tohoto dokumentu, jelikož obsahuje důležité pokyny týkající se bezpečnosti instalace, provozu a údržby. Uschovejte si tento dokument k budoucímu použití. Všechny operace související s instalací (elektrické připojení) musí provádět specializovaný pracovník v souladu s platnými předpisy. Tento spotřebič splňuje normy elektromagnetické bezpečnosti.

BEZPEČNOST

1. DŮLEŽITÉ POKYNY

1. Varnou desku používejte pouze v domácím prostředí za účelem přípravy a ohřívání pokrmů. Jakékoli jiné způsoby použití mají za následek ztrátu platnosti záruky.
2. Osoby, které nejsou schopny tento spotřebič bezpečně používat kvůli svým fyzickým, smyslovým nebo duševním omezením nebo nedostatku zkušeností či znalostí, nesmí tento spotřebič používat bez dozoru nebo pokynů odpovědné osoby.
3. Spotřebič není určen k dětským hrám.
4. Děti mladší 8 let se musí držet mimo dosah varné desky, pokud nejsou pod neustálým dohledem.
5. Dětem ve věku 8 let a starším je dovoleno používat varnou desku pouze tehdy, pokud jsou pod dohledem nebo jestliže byly poučeny o používání spotřebiče bezpečným způsobem a rozumějí souvisejícím nebezpečím.
6. Čištění a uživatelskou údržbu nesmí provádět děti bez dozoru.
7. Instalaci, opravy a údržbu smí provádět pouze autorizovaný servisní technik. Práce nequalifikovaných osob může představovat nebezpečí pro uživatele.
8. Na tento spotřebič nesmí být umístěny žádné hořlavé materiály nebo produkty.
9. Tento spotřebič smí správně nainstalovat a uzemnit pouze autorizovaná kvalifikovaná osoba.
10. Tento spotřebič se zapojuje do obvodu, který obsahuje oddělovací spínač zajiš-

- tující úplné odpojení od zdroje napájení.
11. Nesprávná instalace spotřebiče může vést ke ztrátě záruky nebo nároků plynoucích z odpovědnosti.
12. Během používání nikdy nenechávejte spotřebič bez dozoru. Při překypění potravin vzniká dým a dochází k vyhlížení mastnoty, která se může vznítit.
13. Spotřebič nikdy nepoužívejte jako pracovní ani jako odkládací plochu.
14. Nikdy nenechávejte na spotřebiči žádné předměty ani náčiní, protože kovové předměty se mohou zahřívat.
15. Spotřebič nikdy nepoužívejte k vytápění ani ohřívání místnosti.
16. Po použití vždy vypněte varné zóny a varnou desku podle pokynů popsanych v tomto dokumentu.
17. Neopravujte ani nevměňujte žádnou část spotřebiče, pokud to není výslovně doporučeno v pokynech. Všechny ostatní opravy by musí provádět kvalifikovaný technik.
18. Nepokládejte ani nepouštějte na varnou desku těžké předměty.
19. Nepoužívejte pánve se zubatými okraji ani netahejte pánve po povrchu keramického skla, protože by mohlo dojít k jeho poškrábání.
20. Rukojeti pánví mohou být horké na dotek. Zkontrolujte, zda rukojeti hrnců nezasahují do jiných zapnutých varných zón.
21. Držte rukojeti mimo dosah dětí.
22. Nedodržení této rady může vést k popáleninám a opaření.

VAROVÁNÍ: Vaření na varné desce za použití tuku nebo olejů bez dozoru může být

nebezpečné a může způsobit požár. **NIKDY** se nepokoušejte uhasit oheň vodou. Vyprňte spotřebič a poté plamen zakryjte kupříkladu víkem nebo hasicí dekou.

2. NEBEZPEČÍ ÚRAZU ELEKTRICKÝM PROUDEM BĚHEM INSTALACE

- Před prováděním jakékoli práce nebo údržby na spotřebiči odpojte hlavní přívod elektřiny.
- Nezbytné a povinné je připojení k dobrému zemnicímu systému.
- Zásah do domácí elektroinstalace smí provádět pouze kvalifikovaný elektrikář.
- Nedodržení této rady může mít za následek úraz elektrickým proudem nebo smrt.

VAROVÁNÍ: Spotřebič není určen k ovládnutí pomocí externího časovače a nesmí se používat samostatný čistič systému na dálkové ovládnutí.

3. NEBEZPEČÍ ÚRAZU ELEKTRICKÝM PROUDEM BĚHEM POUŽÍVÁNÍ A ÚDRŽBY

Nevařte na rozbité nebo prasklé varné desce. Pokud je povrch varné desky rozbitý nebo prasklý, okamžitě vypojte spotřebič ze sítě (nástěnný vypínač) a kontaktujte kvalifikovaného technika.

VAROVÁNÍ: Buďte velmi opatrní, jelikož okraje panelu mohou být ostré. Zanedbání potřebné opatrnosti může vést ke zranění nebo pořezání.

4. LIKVIDACE STARÝCH ELEKTRICKÝCH SPOTŘEBIČŮ

KÝCH SPOTŘEBIČŮ

Směrnice Evropského parlamentu a Rady 2002/96/ES o odpadních elektrických a elektronických zařízeních (OEEZ) vyžaduje, aby staré domácí elektrické spotřebiče nebyly vyhazovány do běžného netříděného komunálního odpadu. Staré spotřebiče musí být tříděny samostatně, aby se tak optimalizovala regenerace a recyklace použitých materiálů za účelem snížení negativních dopadů na lidské zdraví a životní prostředí. Symbol přeškrtnuté popelnice na výrobku slouží jako připomínka vaší povinnosti týkající se tříděného sběru odpadu. Spotřebitelé by se měli obrátit na místní veřejnou službu nebo na místního prodejce a vyžádat si více informací o správné likvidaci vysloužilých domácích spotřebičů.

INSTALACE

1. POKYNY

1. Domácí spotřebič byl navržen k umístění na pracovní plochu, jak je znázorněno na grafu (**obrázek 1**). Předpřipravte těsnicí materiál (**obrázek 2**) po celém obvodu. Zajistěte domácí spotřebič na místě pomocí 4 spon s postranním šroubováním (**obrázek 4**). Pokud je spodní část spotřebiče po instalaci přístupná přes spodní část konstrukce či části nábytku, je nutné namontovat oddělovací panel s dodržení uvedených vzdáleností (**obrázek 3**).
2. Pod spotřebič neinstalujte ledničky, myčky nádobí, nevětrané trouby ani pračky.
3. Vestavné kuchyňské linky musí odolat teplotám do 90 °C.
4. Mezi varnou deskou a boční stěnou musí být ponechána mezera alespoň 90 mm, je-li to možné.
5. Nedoporučuje se umisťovat varnou desku mezi dvě boční stěny, ale v takovém případě by měla být ponechána mezera alespoň 200 mm na jedné straně a mezera 90 mm na druhé straně.

2. ELEKTRICKÉ PŘIPOJENÍ (obrázek 5)

Před provedením elektrického připojení zkontrolujte, zda:

- Hodnoty systému odpovídají hodnotám uvedeným na identifikačním štítku upevněném na spodní části pracovní desky.
- Systém je vybaven účinnými zemnicími vodiči v souladu se zákony a aktuálními normami. Uzemnění je ze zákona povinné.

Spotřebič je bez předinstalovaného napájecího kabelu. Připojení provádějte pouze podle schématu zapojení. V případě potřeby namontujte dodané měděné můstky. Napájecí kabel: Typ H05 VV-F nebo vyšší, požadovaný průřez vodiče určete v závislosti na jmenovitém proudu. Průřez < 2,5 mm²

není přípustný. Zařízení musí být připojeno k veřejnému rozvodu elektřiny s jmenovitým napětím 230 V pracovního vodiče a maximálním povoleným systémovým odporem $Z_{\max} = 0,33$ ohmu (4 zóny) a $Z_{\max} = 0,37$ ohmu (5 zón).

Pokud chcete provést přímé připojení k elektrické síti, musí být nainstalován omnipolární spínač s minimální vzdáleností 3 mm mezi kontakty, který odpovídá zátěži uvedené na štítku a je v souladu s platnými normami (žlutozelený zemnicí vodič se nesmí vypínat vypínačem). Po instalaci spotřebiče musí být omnipolární spínač snadno dosažitelný.

PROVOZ

1. NÁDOBÍ

Doporučuje se používat hrnce s plochým dnem, jejichž průměr je stejný nebo o něco větší než vyhřívaná plocha. (**obrázek 7**). Nepoužívejte hrnce s drsným dnem, aby nedošlo k poškrábání tepelného povrchu varné desky.

2. PŘIPOJENÍ K HLAVNÍ SÍTI

Když dojde k připojení varné desky ke zdroji napájení, ozve se dlouhé pípnutí. Všechny kontrolky a displeje na rozhraní dotykového ovládání se během 4 sekund **ROZSVÍTÍ**. Pokud při normálním provozu selže napájení, varná deska se resetuje a znovu zahájí proces připojení, který je vysvětlený výše.

3. OVLÁDACÍ PANEĽ (PODLE JEDNOTLIVÉHO TYPU MODELU)

2 varné zóny

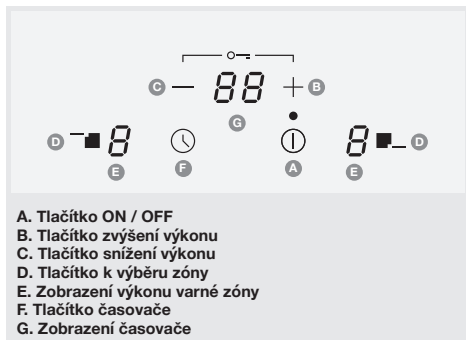

4 varné zóny

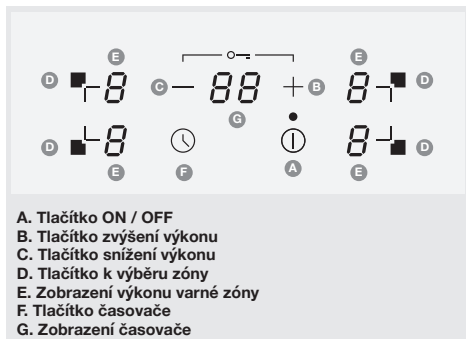

5 varných zón

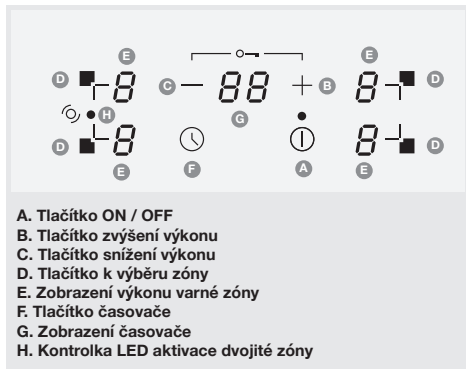

4. KLÍČ ZAP/VYP (ON/OFF) VARNÉ DESKY

Když je varná deska odemčena, stisknutím tlačítka **ZAP/VYP (ON/OFF)** po dobu 1 sekundy se zapnou všechna topná tělesa s hodnotou výkonu 0. Ozve se 1 krátké pípnutí.

Pokud je varná deska vypnutá, odemčená a ukazuje zbytkové teplo „H“, po správném stisknutí tlačítka **ZAP/VYP (ON/OFF)** zazní 2 krátká pípnutí a zobrazí se indikace zbytkového tepla „H“.

Pokud je varná deska vypnutá a odemknutá, stisknutím tlačítka **ZAP/VYP (ON/OFF)** po dobu 1 sekundy se zapnou všechna topná tělesa, která budou zobrazovat hodnotu výkonu 0. Ozve se 1 krátké pípnutí.

Pokud je varná deska zapnutá a odemčená, stisknutím tlačítka **ZAP/VYP (ON/OFF)** se podle potřeby všechny varné desky vypnou. Ozvou se 4 krátká pípnutí.

Pokud je varná deska vypnutá a uzamčená, stisknutí tlačítka **ZAP/VYP (ON/OFF)** nemá žádný účinek.

5. ZAPNUTÍ/VYPNUTÍ ZÓNY OHŘÍVAČE

Pokud je kterýkoli stupeň vaření v poloze „0“, tento displej se po 10 sekundách automaticky vypne a ozvou se 4 pípnutí.

Pokud je na displeji aktivní indikace zbytkového tepla (ON), ale má výkon „0“, objeví se blikající „0“.

Pokud je aktivní funkce zámku, nemůžete **ZAPNOUT (ON)** zónu.

Pokud je kterýkoli stupeň vaření v poloze „0“, tento displej se po 10 sekundách automaticky **VYPNE (OFF)** a ozvou se 4 pípnutí.

PYRAMIS

Pokud je na displeji neaktivní indikace zbytkového tepla (**OFF**), objeví se „**H**“.

I když je funkce zámku aktivní, stále můžete zónu **VYPNOUT (OFF)**.

Pokud je aktivní pouze jedno topné těleso a toto je vypnuté, zazní 4 krátká pípnutí, která indikují, že je celá varná deska **VYPNUTÁ (OFF)**.

6. VÝBĚR ZÓNY

Dotykem na ovládacím rozhraní pro výběr topné zóny se na digitálním indikátoru vedle tlačítka zobrazí „**0**“ a ozve se krátké pípnutí.

7. ZVÝŠENÍ / SNÍŽENÍ ÚROVNĚ VÝKONU

Krátkým stisknutím tlačítek „**+**“ nebo „**-**“ zvýšíte nebo snížíte výkon vybraných zón.

Přímý přístup k „**P**“ z úrovně „**0**“ stisknutím tlačítka „**-**“.

Při dlouhém stisku tlačítek „**+**“ nebo „**-**“ se úroveň výkonu plynule zvyšuje/snižuje. Při rychlém zvýšení se výkon zastaví na úrovni 9 a pro vyšší výkon je potřeba další krátké stisknutí tlačítka „**+**“. Při rychlém zvýšení/snížení není slyšet žádné pípnutí.

Jakmile dosáhnete úrovně výkonu „**P**“, opětovným stisknutím tlačítka „**+**“ se úroveň výkonu nezmění na „**0**“.

Pokud je zóna **ZAPNUTÁ (ON)** na úrovni výkonu „**0**“, pokud je zóna horká, po 10 sekundách „**0**“ zmizí a na displeji se objeví neblinkající písmeno „**H**“.

8. MOŽNOST DĚTSKÉ POJISTKY

Stisknutím tlačítek „**+**“ a „**-**“ se na 2 sekun-

dy objeví písmeno „**L**“, zazní 2 pípnutí a varná deska se uzamkne.

Při uzamknuté varné desce budou možné pouze **VYPNOUT (OFF)** funkce. Obecné tlačítko **VYP (OFF)**.

Když je varná deska uzamčená, stisknutím tlačítek „**+**“ a „**-**“ se varná deska odemkne a související kontrolka zhasne. Varná deska bude plně funkční.

9. DVOJITÉ ZÓNY

Chcete-li **ZAPNOUT (ON)** dvojitý rozšiřující kroužek, přidružená hlavní zóna musí být již **ZAPNUTÁ (ON)** a úroveň indikace výkonu musí být vyšší než „**0**“.

Dalším stisknutím tlačítka hlavní zóny **ZAPNETE (ON)** rozšiřující kroužek.

Poté se **ROZSVÍTÍ LED** tlačítko rozšíření.

Krátké stisknutí tlačítka rozšíření **VYPNE (OFF)** rozšiřující kroužek.

Krátké pípnutí se ozve při každém stisknutí tlačítka rozšíření.

10. ZABEZPEČENÍ PROTI PŘETEČENÍ

Něco (předmět nebo kapalina) stiskne libovolné tlačítko na dobu delší než 5 sekund. Při stisknutí tlačítka se ozvou 2 krátká pípnutí „**+**“ 1 dlouhé pípnutí každých 30 sekund. Varná deska se vypne. Tento symbol „**-**“ bude blikat, dokud tlak na tlačítko nepomine.

11. ČASOVÁČ

Musí být vybrán ohříváč a jeho úroveň výkonu musí být vyšší než „**0**“.

Funkci časovače lze aktivovat stisknutím tlačítka časovače.

Pomocí tlačítek „+“ nebo „-“ lze vybrat čas časovače.

Podržením tlačítka časovače se časovač deaktivuje.

Pokud podržíte stisknutá tlačítka časovače „+“ nebo „-“, dojde k rychlému nastavení.

Při nastavování času časovače je možné přejít od «00» do «99» pomocí tlačítka „-“ a od «99» do «00» pomocí tlačítka „+“.

Maximální čas je 99 minut.

Když uplyne čas a varná deska začne pípat, stiskněte libovolné tlačítko a alarm a sekvence číslic se ukončí.

Čas časovače je možné upravit, když časovač běží.

Výkon časové zóny lze upravit bez dopadů na programování časovače.

Poslední minuta se zobrazí po sekundách.

Stisknutí tlačítka časovače bez jakékoli vybrané zóny a když není načasována žádná zóna, nemá žádný vliv.

Pokud je načasováno více zón, zobrazí se nejmenší zbývajícím čas a v odpovídající zóně se zobrazí desetinná čárka.

12. BEZPEČNOSTNÍ SPÍNAČ

Spotřebič je vybaven bezpečnostním spínačem, který automaticky vypne varné zóny, když jsou v provozu po určitou dobu při daném výkonu.

ÚROVEŇ VÝKONU	PROVOZNÍ DOBA (HODINY)
1	10
2 - 3	5
4	4
5	3
6 - 7 - 8	2
9	1

13. NASTAVENÍ TEPLoty

ÚROVEŇ	VHODNÉ PRO
1 - 2	Jemné ohřívání malého množství jídla, rozpouštění čokolády a másla, rychle se pálících potravin, jemné vaření, pomalé ohřívání
3 - 4	Ohřev, rychlé vaření, vaření rýže
5 - 6	Palačinky
7 - 8	Dušení, vaření těstovin
9	Restování, smažení, přivedení polévky k varu, vaření vody

ODSTRAŇOVÁNÍ PROBLÉMŮ

ZOBRAZENÍ	PORUCHA	AKCE
F0	Chyba softwaru rozhraní dotykového ovládání.	Pokud dojde k výskytu poruchy, odpojte a znovu připojte varnou desku k elektrické síti. Pokud porucha přetrvává, obraťte se na poprodejní servis. Pokud se porucha vyskytne náhle během normálního provozu, obraťte se na poprodejní servis.
Fc	Dotyková ovládací zóna je příliš horká a vypnula všechny topné oblasti.	Počkejte, až teplota klesne. Varná deska se automaticky obnoví, jakmile teplota dosáhne normální hodnoty.
Ft / FE	Snímač teploty rozhraní dotykového ovládání se mohl poškodit.	Počkejte, až teplota klesne. Pokud hlášení přetrvává, když teplota dosáhne okolní hodnoty, obraťte se na poprodejní servis.
Fb	Snímač teploty rozhraní dotykového ovládání se mohl poškodit.	Zkontrolujte, zda je varná deska správně namontována. Ujistěte se, že se tlačítka správně dotýkají skleněného povrchu.
FU / FJ	Přílišná citlivost jakéhokoli tlačítka.	Tato porucha je automatická kontrola klávesnice. Zmizí, když se automatická kontrola vrátí bezpečnou hodnotu. Pokud porucha přetrvává, obraťte se na poprodejní servis.
FA / FC / Fd	Porucha bezpečnostní klávesnice.	Tato porucha je automatická kontrola softwaru. Zmizí, když se automatická kontrola vrátí bezpečnou hodnotu. Pokud porucha přetrvává, obraťte se na poprodejní servis.
Fr	Chyba zabezpečení relé	Jakýkoli ovladač relé může mít jakoukoli chybu. Odpojte varnou desku ze sítě, počkejte minutu a znovu ji zapněte. Pokud porucha přetrvává, obraťte se na poprodejní servis.

ČIŠTĚNÍ A ÚDRŽBA

Odstraňte zbytky jídla a kapky tuku z povrchu varné desky pomocí speciální škrabky dodávané na vyžádání (**obrázek 6**).

Vyhřívaný prostor očistěte co nejdůkladněji pomocí vhodných přípravků a utěrky/papíru, poté opláchněte vodou a osušte čistou utěrkou.

Pomocí speciální škrabky ihned odstraňte veškeré úlomky hliníku a plastu, které se nechtěně roztavily na vyhřívané varné ploše, nebo zbytky cukru či potravin s vysokým obsahem cukru.

Tímto způsobem lze zabránit poškození povrchu varné desky. Za žádných okolností nepoužívejte abrazivní houby nebo korozivní chemické čisticí prostředky, jako jsou spreje na trouby nebo odstraňovače skvrn.

VAROVÁNÍ: Je zakázáno používat parní čističe.

Прочетете внимателно съдържанието на тази листовка, тъй като тя предоставя важни инструкции относно безопасността при монтажа, експлоатацията и поддръжката. Запазете листовката за бъдещи справки. Всички операции, свързани с монтажа (електрически връзки), трябва да се извършват от специализиран персонал в съответствие с действащите разпоредби. Този уред отговаря на стандартите за електромагнитна безопасност.

БЕЗОПАСНОСТ

1. ВАЖНИ ИНСТРУКЦИИ

1. Използвайте готварския плот само в домашни условия за приготвяне и затопляне на храна. Всички други начини на употреба ще направят гаранцията невалидна.
2. Лица, които не са в състояние да използват уреда безопасно поради своите физически, сетивни или умствени способности или поради липса на опит или познания, не трябва да използват този уред без надзор или инструкции от отговорно лице.
3. Децата не трябва да играят с уреда.
4. Деца под 8-годишна възраст трябва да стоят далеч от готварския плот, освен ако не са под постоянен надзор.
5. Деца на 8 и повече години могат да използват готварския плот само ако са под наблюдение или са инструктирани относно използването на уреда по безопасен начин и разбират свързаните с това опасности.
6. Почистването и поддръжката от страна на потребителя не трябва да се извършват от деца, които не са под надзор.
7. Работите по монтажа, ремонта и поддръжката трябва да се извършват само от оторизиран сервизен техник. Работите, извършени от неквалифицирани лица, могат да бъдат опасни за потребителя.
8. Върху този уред никога не трябва да се поставят запалими материали или продукти.
9. Този уред трябва да бъде правилно монтиран и заземен само от подходящо квалифицирано лице.
10. Този уред трябва да бъде свързан към верига, която включва изолиращ прекъсвач, осигуряващ пълно изключване от захранването.
11. Неправилното монтиране на уреда може да анулира всички гаранционни искове или искове за отговорност.
12. Никога не оставяйте уреда без надзор, когато го използвате. Кипенето води до поява на пушек и преливане на мазни течности, които могат да се запалят.
13. Никога не използвайте уреда си като работна повърхност или повърхност за съхранение.
14. Никога не оставяйте предмети или прибори върху уреда, тъй като металните предмети могат да се нагряват.
15. Никога не използвайте уреда си за затопляне или отопление на стаята.
16. След употреба винаги изключвайте зоните за готвене и готварския плот, както е описано в това ръководство.
17. Не ремонтирайте и не подменяйте никаква част от уреда, освен ако това не е изрично препоръчано в ръководството. Всички други дейности по техническото обслужване на уреда трябва да се извършват от квалифициран техник.
18. Не поставяйте и не изпускайте тежки предмети върху готварския плот.
19. Не използвайте тенджери с назъбени ръбове и не плъзгайте тенджерите по повърхността на керамичното стъкло,

тъй като това може да го надраска.

20. Дръжките на тенджерите може да са горещи на допир. Уверете се, че дръжките на тенджерите не се намират над други включени зони за готвене.

21. Дръжте дръжките далеч от деца.

22. Неспазването на тези съвети може да доведе до изгаряния и опарвания.

ПРЕДУПРЕЖДЕНИЕ: Готвенето с мазнина или олио без надзор върху плот може да бъде опасно и да доведе до пожар. **НИКОГА** не се опитвайте да загасите огъня с вода. Изключете уреда и след това покрийте пламъка, напр. с капак или противопожарно одеяло.

2. ОПАСНОСТ ОТ ТОКОВ УДАР ПО ВРЕМЕ НА МОНТАЖА

- Изключете уреда от електрическата мрежа, преди да извършвате каквито и да е работи или поддръжка по него.
- Свързването към изправна система за заземяване е от съществено значение и е задължително.
- Промяната на жилищната електрическа инсталация трябва да се извършва само от квалифициран електротехник.
- Неспазването на тези съвети може да доведе до токов удар или смърт.

ПРЕДУПРЕЖДЕНИЕ: Уредът не е предназначен за управление с външен таймер и не трябва да се използва отделна система за дистанционно управление.

3. ОПАСНОСТ ОТ ТОКОВ УДАР ПО ВРЕМЕ НА ИЗПОЛЗВАНЕ И ПОДДРЪЖКА

Не гответе върху счупен или напукан плот. Ако повърхността на плота е счупена или напукана, незабавно изключете уреда от електрическата мрежа (електрически ключ) и се свържете с квалифициран техник.

ПРЕДУПРЕЖДЕНИЕ: Бъдете много внимателни, тъй като ръбовете на панела може да са остри. Ако не бъдете внимателни, това може да доведе до нараняване или порязване.

4. ИЗХВЪРЛЯНЕ НА СТАРИ ЕЛЕКТРИЧЕСКИ УРЕДИ

Европейската директива 2002/96/ЕО относно отпадъци от електрическо и електронно оборудване (ОЕЕО) изисква старите домакински електрически уреди да не се изхвърлят в нормалния поток от несортирани битови отпадъци. Старите уреди трябва да се събират отделно, за да се оптимизира оползотворяването и рециклирането на съдържащите се в тях материали и да се намали въздействието върху човешкото здраве и околната среда. Символът на зачеркната кофа за боклук на Вашия продукт Ви напомня за задължението по отношение на разделното събиране на отпадъци. Потребителите трябва да се свържат с местната обществена служба или местния търговец за повече информация относно правилното изхвърляне на излезлите от употреба домакински уреди.

МОНТАЖ

1. ИНСТРУКЦИИ

1. Домакинският уред е произведен с предназначението да бъде поставен върху работна повърхност, както е показано на чертежа (**изображение 1**). Разположете уплътнителния материал предварително (**изображение 2**) по целия периметър. Застопорете домакинския уред на мястото му с 4 скоби, като ги завинтите отстрани (**изображение 4**). Ако долната част на уреда след монтажа е достъпна през долната част на съответната мебел, е необходимо да се монтира разделителен панел, като се вземат предвид посочените разстояния (**изображение 3**).
2. Не монтирайте хладилници, съдомиялни, фурни без вентилатор или перални под уреда.
3. Вградените кухненски модули трябва да издържат на температури до 90°C.
4. Трябва да се остави празнина от най-малко 90 mm между плота и страничната стена, където е приложимо.
5. Не се препоръчва плотът да се поставя между две странични стени, но ако случаят е такъв, трябва да се остави празнина от най-малко 200 mm от едната страна и от 90 mm от другата.

2. ЕЛЕКТРИЧЕСКО СВЪРЗВАНЕ (**изображение 5**)

Преди да направите електрическите връзки, проверете дали:

- Номиналните стойности на инсталацията отговарят на номиналните стойности, посочени на идентификационната табелка, закрепена в долната част на плота.
- Инсталацията е оборудвана с ефективни заземителни проводници в съответствие със законите и действащите стандарти. Заземяването е задължително по закон.

Уредът е без предварително монтиран

захранващ кабел. Свързвайте само в съответствие със схемата за свързване. Ако е необходимо, монтирайте доставените медни мостове. Захранващ кабел: Тип H05 VV-F или по-висок, определете необходимото напречно сечение на проводника в зависимост от номиналния ток. Не е допустимо напречно сечение <math><2,5 \text{ mm}^2</math>. Оборудването трябва да бъде свързано към публична система за разпространение с номинално напрежение 230 V на линия към неутрално и максимално позволено системно съпротивление от $Z_{\text{max}} = 0,33 \text{ Ohms}$ (4 Зони) и $Z_{\text{max}} = 0,37 \text{ Ohms}$ (5 Зони).

Ако искате да направите директна връзка към електрическата мрежа, трябва да се монтира омниполярен превключвател с отвор от минимум 3 mm между контактите, който е подходящ за натоварването, посочено на табелката и е в съответствие с действащите стандарти (жълтият/зеленият заземяващ проводник не трябва да бъде изключен чрез превключвател). Когато уредът е монтиран, омниполярният превключвател трябва да е лесно достъпен.

РАБОТА С УРЕДА

1. СЪДОВЕ ЗА ГОТВЕНЕ

Препоръчва се използването на тенджери с плоско дъно, с диаметър равен или малко по-голям от нагревателната зона (**изображение 7**). Не използвайте тенджери с неравно дъно, за да предотвратите надраскване на термичната повърхност на плота.

2. СВЪРЗВАНЕ КЪМ ЕЛЕКТРИЧЕСКАТА МРЕЖА

Когато готварският плот бъде свързан към захранването, ще се чуе дълъг звуков сигнал. Всички светодиоди и дисплеи в сензорната зона за управление ще бъдат **включени** в продължение на 4 секунди. Ако по време на нормална работа захранването бъде прекъснато, плотът ще се рестартира и процесът на свързване, обяснен по-горе, ще започне отново.

3. ПУЛТ ЗА УПРАВЛЕНИЕ (СПОРЕД ВСЕКИ ТИП МОДЕЛ)

2 зони за готвене

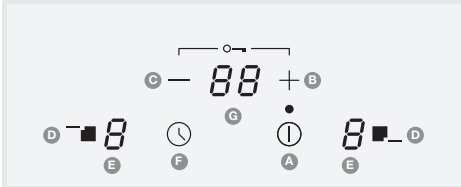

- A. Бутон за включване/изключване
- B. Бутон за увеличаване на степента на нагриване
- C. Бутон за намаляване на степента на нагриване
- D. Бутон за избор на зона
- E. Дисплей за степента на нагриване на зоната за готвене
- F. Бутон за таймера
- G. Дисплей на таймера

4 зони за готвене

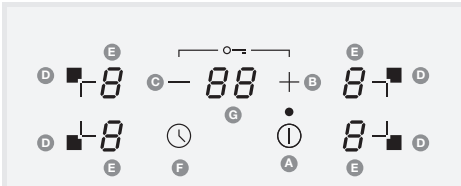

- A. Бутон за включване/изключване
- B. Бутон за увеличаване на степента на нагриване
- C. Бутон за намаляване на степента на нагриване
- D. Бутон за избор на зона
- E. Дисплей за степента на нагриване на зоната за готвене
- F. Бутон за таймера
- G. Дисплей на таймера

5 зони за готвене

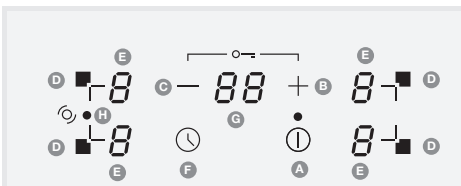

- A. Бутон за включване/изключване
- B. Бутон за увеличаване на степента на нагриване
- C. Бутон за намаляване на степента на нагриване
- D. Бутон за избор на зона
- E. Дисплей за степента на нагриване на зоната за готвене
- F. Бутон за таймера
- G. Дисплей на таймера
- H. Светодиод за активиране на двойна зона

4. БУТОН ЗА ВКЛЮЧВАНЕ/ИЗКЛЮЧВАНЕ НА ПЛОТА

Когато готварският плот е отключен, докоснете в продължение на 1 секунда бутона **ON/OFF** (включване/изключване), всички нагреватели ще се включат, показвайки, че степента на нагриване е 0. Ще се чуе 1 кратък звук.

Ако готварският плот е изключен, отключен и показва остатъчна топлина, „H“, когато бутонът **ON/OFF** бъде докоснат по съответния начин, ще се чуят 2 кратки звука и ще се покаже индикацията за остатъчна топлина „H“.

Ако готварският плот е изключен и отключен, при докосване на бутона **ON/OFF** в продължение на 1 секунда, всички нагреватели ще се включат, показвайки, че степента на нагриване е 0. Ще се чуе 1 кратък звук.

Ако готварският плот е включен и отключен, при докосване на бутона за **включване/изключване** по указания начин, целият плот ще бъде изключен. Ще се чуят 4 кратки звука.

Ако готварският плот е изключен и заключен, докосването на бутона за **включване/изключване** по указания начин няма да има доведе до никакъв ефект.

5. ПРЕВКЛЮЧВАТЕЛ ON/OFF НА ЗОНА ЗА НАГРЯВАНЕ

Ако степента на нагриване на някоя зона за готвене е „0“, този дисплей ще се изключи автоматично след 10 секунди и ще се чуят 4 звукови сигнала.

Ако на дисплея, който е **включен**, има индикация за остатъчна топлина, но сте-

пента на нагриване е „0“, на дисплея ще се появи „0“.

Ако функцията за заключване е активна, не можете да **включите** зона.

Ако степента на нагриване на някоя зона за готвене е „0“, този дисплей **ще се изключи** автоматично след 10 секунди и ще се чуят 4 звукови сигнала.

Ако на дисплея, който е **изключен**, има индикация за остатъчна топлина, ще се покаже индикацията „Н“.

Дори когато функцията за заключване е активна, все пак можете да **изключите** зона.

Ако е активен само един нагревател и той е изключен, ще се чуят 4 кратки звукови сигнала, показващи, че целият готварски плот е **изключен**.

6. ИЗБИРАНЕ НА ЗОНА

При докосване на бутон за избор на нагревателна зона до бутон ще се покаже цифров индикатор „0“ и ще се чуе кратък звук.

7. УВЕЛИЧАВАНЕ/НАМАЛЯВАНЕ СТЕПЕНТА НА НАГРЯВАНЕ

При кратко натискане на бутоните „+“ или „-“, увеличете или намалете цифрата за степента на нагриване на избраните зони.

Пряк достъп до „P“ от степен „0“ чрез натискане на бутон „-“.

При продължително натискане на бутоните „+“ или „-“, степента на нагриване се увеличава/намалява непрекъснато. При бързо увеличаване степента на нагриване спира на степен 9, а за по-висока степен е необходимо да натиснете още веднъж за кратко бутон „+“. При бързо увеличаване/намаляване не се чува звуков сигнал.

При достигане на степента, обозначена с „P“, натискането на бутон „+“ отново не променя степента на нагриване на „0“.

При **включена** зона на степен на нагриване „0“, ако зоната е гореща, след 10 секунди „0“ ще излезне и на дисплея ще се появи буквата „Н“.

8. ОПЦИЯ ЗА ЗАКЛЮЧВАНЕ ЗА ДЕЦА

При натискане на бутоните „+“ и „-“ буквата „L“ ще се появи за 2 секунди, ще се чуят 2 звукови сигнала и плотът ще се заключи.

Когато плотът е заключен, ще са възможни само функциите за **OFF** (заключване). Основният бутон **OFF** за заключване.

Когато плотът е заключен, при докосване на бутоните „+“ и „-“ плотът ще се отключи и съответният светодиод ще се изключи. Могат да се използват всички функции на готварския плот.

9. ДВОЙНИ ЗОНИ

За да **включите** двоен разширителен пръстен, свързаната основна зона трябва вече да е **включена** и показаната степен на нагриване трябва да е по-висока от „0“.

Натиснете отново бутон за основната зона, за да **включите** разширителния пръстен.

Тогава светодиодът на бутон за разширителния пръстен ще се **включи**.

Краткото натискане на бутон за разширителния пръстен **изключва** разширителния пръстен.

Чува се кратък звуков сигнал при всяко натискане на бутон за разширителния пръстен.

10. ЗАЩИТА СРЕЩУ ПРЕЛИВАНЕ

Нещо (предмет или течност) натиска произволен бутон за повече от 5 секунди. Чуват се 2 къси и 1 дълъг звуков сигнал на всеки 30 секунди, докато бутонът „+“ е натиснат. Плотът ще се изключи. Този символ „-“ ще продължи да мига, докато проблемът не бъде отстранен.

11. ТАЙМЕР

Трябва да бъде избран нагревател и степента му на нагриване трябва да е по-висока от „0“.

Функцията на таймера може да се активира чрез докосване на бутона на таймера.

С бутоните „+“ или „-“ може да бъде избрано времето на таймера.

При продължително натискане на бутон за таймера той ще се деактивира.

Ако бутоните на таймера „+“ или „-“ се държат натиснати, стойностите се сменят по-бързо.

При задаване на времето на таймера е възможно да преминете от «00» до «99» с бутон „-“, а от «99» до «00» с бутон „+“.

Максималното време е 99 минути.

Когато времето изтече и плотът издава звукови сигнали, натиснете произволен бутон и алармата и последователността от числа ще изчезнат.

Възможно е да регулирате времето на таймера, докато таймерът работи.

Степента на нагриване на зоната с включен таймер може да се променя, без това да влияе върху програмирането на таймера.

Последната минута ще се показва по секунди.

Натискането на бутона за таймера, без да има избрана зона и когато няма зона с включен таймер, не води до никакъв резултат.

Ако има няколко зони с включен таймер, се показва най-малкото оставащо време и десетичната запетая се показва в съответната зона.

12. ПРЕДПАЗЕН ПРЕКЪСВАЧ

Уредът има предпазен прекъсвач, който автоматично изключва зоните за готвене, когато те работят за определен период от време при дадена степен на нагриване.

СТЕПЕН НА НАГРЯВАНЕ	ОГРАНИЧЕНИЕ НА ВРЕМЕТО НА РАБОТА (ЧАСА)
1	10
2 - 3	5
4	4
5	3
6 - 7 - 8	2
9	1

13. НАСТРОЙКИ ЗА НАГРЯВАНЕ

СТЕПЕН	ПОДХОДЯЩА ЗА
1 - 2	Деликатно затопляне на малки количества храна, топене на шоколад, масло и храни, които изгарят бързо, къкрене на тих огън, бавно затопляне
3 - 4	Претопляне, бързо варене, варене на ориз
5 - 6	Палачинки
7 - 8	Сотиране, варене на паста
9	Пържене с разбъркване, запържване, сваряване на супа, връща вода

ОТСТРАНЯВАНЕ НА НЕИЗПРАВНОСТИ

ДИСПЛЕЙ	НЕИЗПРАВНОСТ	ДЕЙСТВИЕ
F0	Софтуерна грешка в сензорната зона за управление.	Ако е възникнала грешка, изключете и свържете отново готварския плот към захранването. Ако грешката продължава, обадете се на сервиза за следпродажбено обслужване. Ако грешката се появи внезапно при нормална работа, обадете се на сервиза за следпродажбено обслужване.
Fc	Сензорната зона за управление е твърде гореща и е изключила всички нагреватели.	Изчакайте, докато температурата спадне. Плотът за готвене ще възстанови функциите си автоматично, когато температурата достигне нормална стойност.
Ft / FE	Температурният сензор за сензорно управление може да е повреден.	Изчакайте, докато температурата спадне. Ако съобщението продължи да се появява, когато температурата достигне стойността на околната среда, обадете се на сервиза за следпродажбено обслужване.
Fb	Температурният сензор за сензорно управление може да е повреден.	Вижте дали готварският плот е монтиран правилно. Уверете се, че бутоните докосват правилно стъклената повърхност.
FU / FJ	Прекомерна чувствителност на всеки бутон.	Тази грешка е автоматична проверка на клавиатурата. Тя изчезва, когато се получи безопасна стойност в края на проверката. Ако грешката продължава, обадете се на сервиза за следпродажбено обслужване.
FA / FC / Fd	Грешка в безопасността на клавиатура.	Тази грешка е автоматична проверка на софтуера. Тя изчезва, когато се получи безопасна стойност в края на проверката. Ако грешката продължава, обадете се на сервиза за следпродажбено обслужване.
Fr	Грешка в предпазните релета	Може да има някакъв проблем с релето. Изключете захранването на готварския плот, изчакайте минутка и го включете отново. Ако грешката продължава, обадете се на сервиза за следпродажбено обслужване.

ПОЧИСТВАНЕ И ПОДДРЪЖКА

Отстранете всички остатъци от храна и капки мазнина от повърхността за готвене, като използвате специалната стъргалка, която се доставя при заявка **(Фигура 6)**.

Почистете нагревателната зона възможно най-внимателно с подходящи продукти и кърпа/хартия, след това изплакнете с вода и подсушете с чиста кърпа.

С помощта на специалната стъргалка незабавно отстранете всички остатъци от алуминиев и пластмасов материал, които са се стопили неволно върху нагревателната зона за готвене, или остатъци от захар или храна с високо съдържание на захар.

По този начин могат да се предотвратят повреди на повърхността на готварския плот. В никакъв случай не трябва да се използват абразивни гъби или корозивни химически почистващи препарати, като спрейове за фурна или средства за отстраняване на петна.

ПРЕДУПРЕЖДЕНИЕ: Не трябва да се използват парочистачки.

Пожалуйста, прочитайте внимательно содержание данного руководства, так как в нем содержится важная информация по безопасной установке, эксплуатации и техническому обслуживанию. Сохраните это руководство для дальнейшего использования. Все работы, связанные с установкой (электрические соединения), должны выполняться обученным персоналом в соответствии с действующими нормами. Это устройство соответствует стандартам электромагнитной безопасности.

БЕЗОПАСНОСТЬ

1. ВАЖНЫЕ ИНСТРУКЦИИ

1. Варочную панель всегда следует использовать в пределах обычного бытового использования для приготовления и разогрева пищи. Любое другое использование отменяет гарантию.
2. Люди с ограниченными физическими, сенсорными или умственными способностями или не имеющие соответствующего опыта или знаний о безопасном использовании варочной панели не должны использовать ее без присмотра и руководства ответственного лица.
3. Не позволяйте детям играть с прибором.
4. Детей в возрасте до 8 лет следует держать вдали от варочной панели, если только они не находятся под присмотром взрослых.
5. Дети старше 8 лет могут по желанию самостоятельно пользоваться варочной панелью, если они знают, как пользоваться ей правильно. Важно, чтобы они знали об опасностях, которые могут возникнуть в результате неправильного использования.
6. Дети не должны выполнять процессы очистки или технического обслуживания варочной панели если они не находятся под присмотром взрослых.
7. Работы по установке, техническому обслуживанию и ремонту должны выполняться обученным персоналом в соответствии с инструкциями данного руководства. Неправильно выполненные работы или ремонт могут представлять серьезную опасность для пользователя.
8. Никогда не следует размещать на приборе легковоспламеняющиеся материалы или предметы.
9. Прибор должен быть установлен и правильно заземлен только квалифицированным специалистом.
10. Это устройство должно быть подключено к электрической цепи, содержащей вводный выключатель, обеспечивающий полное отключение от сети.
11. Несоблюдение инструкций по установке может отменить гарантию.
12. Никогда не оставляйте устройство без присмотра, во время его использования. Переливание готовящейся еды через край, может привести к задымлению и жидкость, содержащая жиры, может воспламениться.
13. Никогда не используйте прибор в качестве рабочего стола или места для хранения.
14. Никогда не оставляйте предметы или столовые приборы на поверхности, поскольку металлические предметы могут сильно нагреться.
15. Никогда не используйте прибор для обогрева помещения.
16. Всегда выключайте зоны нагрева и прибор после использования в соответствии с инструкциями этого руководства.
17. Не ремонтируйте и не производите замену частей прибора, если в данном руководстве, этот процесс явно не указан. Все работы по обслуживанию должны выполняться квалифицированным специалистом.
18. Не ставьте тяжелые вещи на поверхность варочной панели.
19. Не использовать посуду с неровными краями и не тащите посуду по сте-

- клянной поверхности, так как это может привести к повреждению стекла.
20. Ручки кастрюли могут нагреваться. Убедитесь, что ручка не расположена над другой зоной нагрева.
 21. Следите, чтобы дети не имели доступа к ручке.
 22. Несоблюдение вышеприведенных инструкций может привести к ожогам.

ПРЕДУПРЕЖДЕНИЕ: Если посуда покрыта жиром, это может привести к пожару. **НИКОГДА** не пытайтесь потушить огонь водой. Отключите устройство из сети и накройте пламя крышкой или огнеупорным одеялом.

2. ОПАСНОСТЬ ПОРАЖЕНИЯ ЭЛЕКТРИЧЕСКИМ ТОКОМ ВО ВРЕМЯ УСТАНОВКИ

Отключите устройство из сети прежде, чем приступать к любой работе.

Основным и обязательным условием является подключение к заземленной сети в процессе эксплуатации.

Работы с внутренней электрической сетью могут выполняться только квалифицированным персоналом.

Несоблюдение вышеуказанных инструкций может привести к поражению электрическим током или смерти.

ПРЕДУПРЕЖДЕНИЕ: Устройство не предназначено для использования с внешним таймером или пультом дистанционного управления.

3. РИСК ПОРАЖЕНИЯ ЭЛЕКТРИЧЕСКИМ ТОКОМ ПРИ ЭКСПЛУАТАЦИИ И ОБСЛУЖИВАНИИ

Не используйте варочную панель, если ее поверхность сломана или имеет трещины.

Если поверхность сломана или треснула, немедленно отключите прибор от сети (настенный выключатель) или обратитесь к квалифицированному специалисту.

ПРЕДУПРЕЖДЕНИЕ: Края панели острые. Неосторожность может привести к травмам и порезам.

4. УТИЛИЗАЦИЯ СТАРОЙ ЭЛЕКТРОТЕХНИКИ

Европейская директива 2002/96/CE об отходах электрического и электронного оборудования (WEEE) предусматривает, что бытовые электроприборы не следует утилизировать как твердые бытовые отходы. Старые бытовые приборы необходимо собирать отдельно, с целью оптимизации и переработки содержащихся в них материалов и снижения потенциального воздействия на здоровье и окружающую среду. Символ перечеркнутого мусорного контейнера размещен на всей продукции, с целью напоминания об обязательствах по отдельному сбору. Для получения дополнительной информации о надлежащей утилизации бытовых приборов, их владельцы могут обратиться в местные органы власти или к продавцу устройства.

УСТАНОВКА

1. ИНСТРУКЦИИ

Этот бытовой прибор предназначен для размещения на рабочем столе как показано на рисунке (**рисунок 1**). Прикрепите уплотнительный материал (**рисунок 2**) вдоль периметра. Закрепите варочную панель на рабочей поверхности, привинтив четыре рычага по бокам варочной панели (**рисунок 4**). В случае, если после установки, нижняя часть панели доступна с нижней части мебели, необходимо установить разделительную рамку, соблюдая рекомендуемые расстояния. (**рисунок 3**).

Не ставьте неветилируемые печи, холодильники, посудомоечные и стиральные машины под варочную панель. Встроенная мебель должна быть устойчива к температуре до 90°C. Необходимо оставить минимальное расстояние 90 мм между варочной панелью и боковой стенкой, если таковая имеется. Не рекомендуется размещать варочную панель между двумя боковыми стенками, в противном случае необходимо оставить минимальное расстояние 200 мм с одной стороны и 90 мм с другой.

2. ЭЛЕКТРИЧЕСКИЕ СОЕДИНЕНИЯ (**рисунок 5**)

Прежде чем перейти к электрическим подключениям, вы должны сначала проверить, что:

- Номинальные значения системы соответствуют номинальным значениям, указанным в таблице технических данных в нижней части рабочего стола.
- Система оснащена соответствующими заземляющими кабелями, в соответствии с законодательством и применимыми спецификациями. Заземление предписано законом.

Подключение должно выполняться с помощью соответствующего соединительного кабеля квалифицированным электриком. При необходимости закрепите

варочную панель с помощью крючков, входящих в комплект поставки. Подключение силового кабеля: Тип H05 VV-F или выше, определите необходимую структуру поперечного сечения в соответствии с текущей нагрузкой. Сечение <math> < 2,5 \text{mm}^2 </math> не разрешено. Устройство должно быть подключено к общественной распределительной системе с номинальным напряжением 230 вольт между линией и нейтралью, и максимально допустимым сопротивлением системы $Z_{\text{max}} = 0,33 \Omega$ (4 зона) и $Z_{\text{max}} = 0,37 \Omega$ (5 зона).

Если вы хотите подключиться напрямую к сети, необходимо установить многополюсный выключатель с минимальным расстоянием между контактами 3 мм, совместимый с электрическими характеристиками указанными в таблице применяемых спецификаций (желто-зеленый проводник заземления не должен отключаться с помощью выключателя). После установки устройства многополюсный переключатель должен быть легко доступным.

ФУНКЦИОНИРОВАНИЕ

1. ПОСУДА

Мы рекомендуем использовать посуду с плоским дном и диаметром, равным или немного превышающим диаметр конфорки (**рисунок 7**). Не используйте посуду с неровными краями, чтобы не поцарапать горячую поверхность варочной панели.

2. ЭЛЕКТРИЧЕСКОЕ ПОДКЛЮЧЕНИЕ

Когда варочная панель будет подключена к сети, раздается звуковой сигнал. Все лампочки и индикаторы на панели управления загораются в течение 4 секунд. Если питание отключится, а потом восстановится, варочная панель автоматически перезапустится и снова подключится, как описано ранее.

3. КОНТРОЛЬНАЯ ПАНЕЛЬ (В ЗАВИСИМОСТИ ОТ МОДЕЛИ)

Зоны нагрева

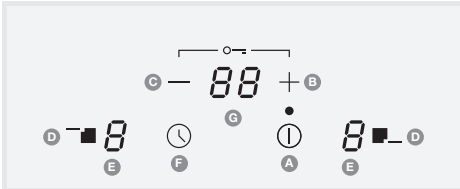

- A. Кнопка ВКЛ/ВЫКЛ
- B. Кнопка увеличения громкости
- C. Кнопка уменьшения громкости
- D. Кнопки выбора зоны нагрева
- E. Индикатор мощности варочной панели
- F. Кнопка таймера
- G. Индикатор настройки таймера

4 Зоны нагрева

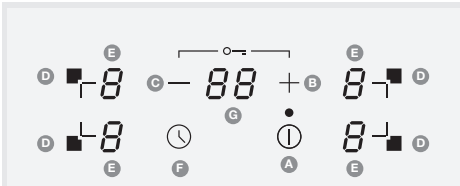

- A. Кнопка ВКЛ/ВЫКЛ
- B. Кнопка увеличения громкости
- C. Кнопка уменьшения громкости
- D. Кнопки выбора зоны нагрева
- E, F. Индикатор мощности варочной панели
- F. Кнопка таймера
- G. Индикатор настройки таймера

5 Зоны нагрева

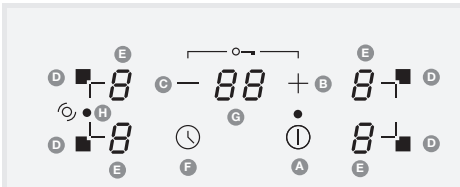

- A. Кнопка ВКЛ/ВЫКЛ
- B. Кнопка увеличения громкости
- C. Кнопка уменьшения громкости
- D. Кнопки выбора зоны нагрева
- E. Индикатор мощности варочной панели
- F. Кнопка таймера
- G. Индикатор настройки таймера
- H. Светодиод LED выбора двойной варочной панели

4. ВКЛ./ВЫКЛ. ВАРОЧНУЮ ПАНЕЛЬ

Когда устройство готово к работе, при нажатии в течение 1 секунды **ВКЛ/ВЫКЛ**, все индикаторы зон нагрева включатся со значением '0'. Раздается звуковой сигнал.

Когда прибор выключен, разблокирован и индикация остаточного тепла показывает 'Н', при нажатии **ВКЛ/ВЫКЛ**, раздаются 2 звуковых сигнала и значение 'Н' остаточного тепла будет показано на панели.

Когда устройство готово к работе, при нажатии в течение 1 секунды **ВКЛ/ВЫКЛ**, все индикаторы зон нагрева включатся со значением '0'. Раздается звуковой сигнал.

Когда устройство включено и заблокировано, нажатием **ВКЛ/ВЫКЛ** все зоны нагрева заблокируются. Раздаются 4 звуковых сигнала.

Когда устройство выключено и заблокировано, при нажатии **ВКЛ/ВЫКЛ**, ничего не произойдет.

5. ВКЛ./ ВЫКЛ. ЗОНЫ НАГРЕВА

В случае если индикатор зоны нагрева показывает значение '0' на протяжении 10 секунд, тогда индикатор выключится автоматически и раздадутся 4 звуковых сигнала.

Если включить зону нагрева, где горит индикатор остаточного тепла, тогда индикатор изменит значение на '0'.

В случае если активирована блокировка, невозможно включить никакую зону нагрева.

Если индикатор конфорки показывает '0', тогда отключится автоматически через 10 секунд и будет подано 4 звуковых сигнала.

В случае если горит индикатор остаточного тепла, в то время как зона нагрева выключена, тогда показатель **'H'** будет гореть до тех пор, пока температура поверхности не опустится до безопасных величин.

Вы можете выключить устройство, даже если функция блокировки включена.

Если включена только одна зона нагрева и вы ее выключите, тогда будет подано 4 звуковых сигнала и устройство отключится.

6. ВЫБОР ЗОНЫ НАГРЕВА

При выборе зоны нагрева раздается звуковой сигнал и цифровая индикация **'0'** загорается рядом с соответствующей зоной нагрева.

7. УВЕЛИЧЕНИЕ / УМЕНЬШЕНИЕ ИНТЕНСИВНОСТИ НАГРЕВА

Нажатием **'+'** или **'-'** увеличивается или уменьшается интенсивность нагрева каждой зоны нагрева.

Для быстрого переключения с **'0'** на **'P'** нажмите **'-'**

При непрерывном нажатии **'+'** доходим до значения **'9'**, и для более высокой интенсивности необходимо еще нажать **'+'**. и быстром нажатии не раздается звуковой сигнал.

Когда интенсивность достигнет значения **'P'**, при нажатии **'+'** невозможно достичь значения **'0'**.

Если горячую зону нагрева поставить на **'0'** тогда через 10 секунд индикатор **'H'** появится.

8. БЛОКИРОВКА/ ЗАЩИТА ОТ ДЕТЕЙ.

При нажатии **'+'** и **'-'** буквы **'L'** появятся на индикаторах зон нагрева на 2 секунды, раздадутся два звуковых сигнала и прибор будет заблокирован.

При заблокированном устройстве возможны только функции выключения. То есть полное выключение устройства.

Когда устройство заблокировано, при нажатии **'+'** и **'-'**, устройство будет разблокировано и соответствующие индикации загорятся и погаснут. Устройство полностью готово к работе.

9. ДВОЙНЫЕ ВАРОЧНЫЕ ПАНЕЛИ

Для активации двойных панелей, главная панель должна быть активирована и ее индикатор должен показывать значение больше, чем **'0'**.

Нажмите кнопку активации еще раз.

Тогда кнопка с LED подсветкой загорится рядом с индикацией двойной панели.

В случае повторного нажатия, двойная панель выключится. При каждом нажатии раздается соответствующий звуковой сигнал.

10. ЗАЩИТА ОТ ПЕРЕПОЛНЕНИЯ

Когда мокрый или твердый материал соприкасается с кнопками на протяжении более, чем 5 секунд, будет подано 2 непродолжительных и один продолжительный сигнал, повторяющиеся каждые 30 секунд, пока это соприкосновение не прекратится. Панель отключится. Символ **'-'** будет продолжать мигать, поскольку давление на кнопки продолжается.

11. ТАЙМЕР

Варочная панель должна быть выбрана и ее мощность должна быть больше, чем '0'.

Таймер может быть включен, нажатием клавиши таймера.

При нажатии '+' или '-' выбирается желаемое время.

Непрерывным нажатием кнопки таймера, таймер отключится.

При нажатии и удержании '+' или '-' вы можете быстро настроить таймер.

Максимальное время регулировки таймера составляет 99 минут. Можно увеличить с '00' на '99' нажатием '-' или уменьшить с '99' на '00' нажатием '-'.

По истечении времени прибор издает непрерывный звуковой сигнал до тех пор, пока не будет нажата любая кнопка.

Возможно изменить настройки таймера во время его работы.

Вы можете изменить интенсивность работы варочной панели, когда таймер уже настроен.

Последняя минута отсчитывается в секундах.

Если вы нажмете кнопку таймера, не выбирая панель, то ничего не произойдет. Когда запланирован нагрев более чем одной зоны, появляется наименьшее оставшееся время наряду с красной точкой рядом с зоной.

12. ПРЕДОХРАНИТЕЛЬНЫЙ ВЫКЛЮЧАТЕЛЬ

Прибор автоматически отключает зоны нагрева при работе в течение определенного периода времени на определенном уровне мощности.

СТЕПЕНЬ МОЩНОСТЬ	ОГРАНИЧЕНИЕ ВРЕМЕНИ РАБОТЫ (часы)
1	10
2 - 3	5
4	4
5	3
6 - 7 - 8	2
9	1

13. РЕГУЛИРОВКА УРОВНЯ МОЩНОСТИ

УРОВЕНЬ	ПОДХОДИТ ДЛЯ
1 - 2	Легкий нагрев небольшого количества продуктов, растапливание шоколада, масла и продуктов быстрого приготовления, легкое обжаривание, медленный нагрев
3 - 4	Нагрев, быстрая жарка, приготовление риса
5 - 6	Блины
7 - 8	Тушение, варка макаронных изделий
9	Жарка, запекание, кипячение жидкости для супа, кипячение воды

ВОССТАНОВЛЕНИЕ НЕИСПРАВНОСТЕЙ

ПОКАЗАНИЯ	ОШИБКА	УСТРАНЕНИЕ ПРОБЛЕМ
F0	Ошибка программного обеспечения.	В случае возникновения ошибки в программном обеспечении, отключите и снова подключите варочную панель к источнику питания. Если ошибка остается, то обратитесь в службу поддержки клиентов. В случае если индикатор ошибки внезапно появляется в обычном режиме, обратитесь в службу поддержки клиентов.
Fc	Электронная система перегрелась и отключила все панели.	Подождите, пока температура не снизится. Варочная панель автоматически вернется к работе, когда температура достигнет нормального значения.
Ft / FE	Электронный датчик температуры может быть поврежден.	Подождите, пока температура не снизится. Если индикатор ошибки остается даже при температуре окружающей среды, обратитесь в службу поддержки клиентов.
Fb	Чрезмерная чувствительность всех кнопок.	Проверьте, правильно ли установлена варочная панель. Убедитесь, что кнопки правильно соприкасаются со стеклянной поверхностью.
FU / FJ	Ошибка клавиатуры безопасности.	Эта ошибка является самопроверкой клавиатуры. Ошибка исчезнет, когда самопроверка вернется к значению безопасности. Если индикатор ошибки остается включенным, обратитесь в сервисную службу.
FA / FC / Fd	Ошибка программного обеспечения безопасности.	Эта ошибка является самопроверкой программного обеспечения. Ошибка исчезнет, когда самопроверка вернется к значению безопасности. Если индикатор ошибки остается включенным, обратитесь в сервисную службу.
Fr	Ошибка безопасности реле.	Одно из реле, возможно, работает неправильно. Если индикатор ошибки остается включенным, обратитесь в сервисную службу. Если индикатор ошибки остается включенным, обратитесь в сервисную службу.

ОЧИСТКА & УХОД

Удалите все остатки пищи и жира с поверхности специальным скребком, поставляемым по заказу (**Рисунок 6**).

Тщательно очистите нагреваемую поверхность, с помощью подходящих средств и ткани / кухонной бумаги. Затем промыть водой и протереть чистой тканью.

удалите алюминиевые или пластиковые остатки, которые могут расплавиться на нагретой поверхности и любые сахарные или пищевые остатки с высоким содержанием сахара.

Таким образом предотвращается повреждение поверхности варочной панели. Ни при каких обстоятельствах не разрешается использовать твердые губки или коррозионные химические чистящие средства, такие как спрей для чистки духовки или продукты для удаления пятен.

ВНИМАНИЕ: Запрещается использовать пароочистители.



PYRAMIS

PYRAMIS METALLOURGIA A.E.

17th km Old Ntl. Road Thessaloniki – Serres
P.O. Box 10278
541 10, Thessaloniki
Greece

Tel.: +30 23940 56700

Fax: +30 23940 71319

exportsales@pyramis.gr

www.pyramisgroup.com