



Ηλεκτρονικός αφυγραντήρας D008A-20L

 Οδηγίες χρήσης



5207303320735

CE

**Αγαπητή πελάτισσα,
Αγαπητέ πελάτη,**

Συγχαρητήρια για την αγορά του προϊόντος **WELLIO**. Όπως όλα τα προϊόντα **WELLIO** έτσι και αυτό κατασκευάστηκε με βάση την τελευταία λέξη της τεχνολογίας και με τη χρήση αξιόπιστων και σύγχρονων εξαρτημάτων.

Παρακαλούμε ακολουθήστε τις οδηγίες συναρμολόγησης όπως παρουσιάζονται στις εικόνες που ακολουθούν, προκειμένου να τοποθετήσετε το προϊόν με επιτυχία.

Ευχαριστούμε πολύ!

Περιεχόμενα

Πριν ξεκινήσετε... ..	5
Σωστή χρήση του προϊόντος.....	5
Ποια είναι η σημασία των συμβόλων που χρησιμοποιούνται;.....	5
Σημαντικές υποδείξεις ασφαλείας	6
Το προϊόν σας με μια ματιά.....	8
Λειτουργία	9
Καθαρισμός και συντήρηση	17
Αποθήκευση.....	18
Αντιμέτωπιση προβλημάτων.....	19
Τεχνικά στοιχεία.....	21
Απόρριψη προϊόντος.....	22
Απόρριψη της συσκευασίας	22
Εγγύηση	23

Πριν ξεκινήσετε...

Σωστή χρήση του προϊόντος

Όταν χρησιμοποιείται για τον προβλεπόμενο σκοπό, αυτός ο αφυγραντήρας ανταποκρίνεται στις τελευταίες εξελίξεις της τεχνολογίας, καθώς και στις τρέχουσες απαιτήσεις ασφαλείας που ίσχυαν κατά τον χρόνο διάθεσής του.

Ο αφυγραντήρας απομακρύνει την ανεπιθύμητη υγρασία από τον αέρα, δημιουργώντας ένα πιο άνετο περιβάλλον στο σπίτι ή το χώρο εργασίας. Μπορεί να μετακινηθεί εύκολα μέσα στο σπίτι, από δωμάτιο σε δωμάτιο.

Ο αφυγραντήρας δεν είναι κατάλληλος για οποιοδήποτε άλλο είδος χρήσης. Η ακατάλληλη χρήση ή η τροποποίηση του αφυγραντήρα ή η χρήση εξαρτημάτων που δεν έχουν δοκιμαστεί και εγκριθεί από τον κατασκευαστή μπορεί να προκαλέσει απρόβλεπτες ζημιές!

Τυχόν χρήση που παρεκκλίνει από την προβλεπόμενη και δεν περιλαμβάνεται σε αυτές τις οδηγίες θεωρείται μη εξουσιοδοτημένη και απαλλάσσει τον κατασκευαστή από τη νομική του ευθύνη.

Ποια είναι η σημασία των συμβόλων που χρησιμοποιούνται;

Οι σημειώσεις που υποδεικνύουν κίνδυνο και οι υπόλοιπες σημειώσεις προσδιορίζονται με σαφήνεια στο εγχειρίδιο οδηγιών. Χρησιμοποιούνται τα ακόλουθα σύμβολα:



Διαβάστε προσεκτικά τις οδηγίες χρήσης πριν τη χρήση. Τηρείτε όλες τις οδηγίες ασφαλείας



ΠΡΟΣΟΧΗ !
Η συσκευή περιέχει ψυκτικό μέσο R290.
Κίνδυνος φωτιάς.



Σημείωση:

Αυτό το σύμβολο υποδεικνύει πληροφορίες που θα σας βοηθήσουν να κατανοήσετε καλύτερα τις διαδικασίες που περιγράφονται.

Σημαντικές υποδείξεις ασφαλείας

Κατά τη χρήση της μονάδας, τηρείτε τις ακόλουθες υποδείξεις ασφαλείας:

- Η συσκευή πρέπει να εγκατασταθεί σύμφωνα με τους εθνικούς κανονισμούς καλωδίωσης που ισχύουν στην περιοχή σας.
- Αποσυνδέετε το καλώδιο τροφοδοσίας από την πρίζα πριν από τον καθαρισμό ή την αποθήκευση.
- Μη βυθίζετε τη μονάδα σε νερό και μην την τοποθετείτε κοντά σε νερό.
- Μην τοποθετείτε τη μονάδα κοντά σε συσκευές που παράγουν θερμότητα ή κοντά σε εύφλεκτα και επικίνδυνα υλικά.
- Μην τοποθετείτε ποτέ τα δάχτυλά σας ή άλλα αντικείμενα στους αγωγούς εισροής ή εκκένωσης.
- Μην κάθεστε ή στέκεστε πάνω στη μονάδα.
- Απορρίπτετε το νερό που συγκεντρώνεται στο δοχείο, όπως απαιτείται.
- Μην χρησιμοποιείτε τον αφυγραντήρα σε κλειστούς χώρους, π.χ. μέσα σε ντουλάπες, διότι μπορεί να προκληθεί πυρκαγιά.
- Μην χρησιμοποιείτε μέσα για να επιταχύνετε τη διαδικασία απόψυξης, εκτός από αυτά που συνιστώνται από τον κατασκευαστή.
- Μην χρησιμοποιείτε τη μονάδα κοντά σε βρώσιμα αντικείμενα, έργα τέχνης ή επιστημονικό υλικό.
- Εγκαταστήστε αγωγούς αποστράγγισης με καθοδική κλίση, για να βεβαιωθείτε ότι το συμπυκνωμένο νερό μπορεί να αποστραγγίζεται συνεχώς.
- Εάν το καλώδιο τροφοδοσίας έχει υποστεί ζημιά, πρέπει να αντικατασταθεί από τον κατασκευαστή ή έναν εξειδικευμένο αντιπρόσωπο σέρβις.
- Η συσκευή πρέπει να είναι τοποθετημένη με τρόπο ώστε το βύσμα να είναι προσβάσιμο.
- Διατηρείτε απόσταση τουλάχιστον 20 cm γύρω από τη μονάδα και τον τοίχο ή άλλα αντικείμενα για να διασφαλίσετε την κυκλοφορία του αέρα.
- Οι συσκευές που έχουν προφανώς υποστεί ζημιά δεν μπορούν να λειτουργούν.
- Αυτή η συσκευή μπορεί να χρησιμοποιείται από παιδιά ηλικίας από 8 ετών και άνω και από άτομα με περιορισμένες σωματικές, αισθητηριακές και νοητικές ικανότητες ή στερούμενα της κατάλληλης εμπειρίας και γνώσης, εφόσον βρίσκονται υπό επίβλεψη ή έχουν λάβει κατάλληλες οδηγίες για την ασφαλή χρήση της συσκευής και κατανοούν τους κινδύνους που εμπλέκονται.

-
- Πρέπει να υπάρχει επίβλεψη των παιδιών ώστε να διασφαλίζεται ότι δεν παίζουν με τη συσκευή.
 - Ο καθαρισμός και η συντήρηση δεν πρέπει να γίνονται από παιδιά χωρίς επίβλεψη.

Ειδικές πληροφορίες σχετικά με συσκευές με ψυκτικό R 290



ΠΡΟΣΟΧΗ !

**Η συσκευή περιέχει ψυκτικό μέσο R290.
Κίνδυνος φωτιάς.**

- Διαβάστε προσεκτικά όλες τις προειδοποιήσεις.
- Η συσκευή πρέπει να εγκαθίσταται, να τίθεται σε λειτουργία και να αποθηκεύεται εντός δωματίου με επιφάνεια δαπέδου μεγαλύτερη των 4 m².
- Κατά τον καθαρισμό της συσκευής, μην χρησιμοποιείτε άλλα εργαλεία εκτός από εκείνα που συνιστά η κατασκευάστρια εταιρεία.
- Η συσκευή πρέπει να τοποθετηθεί και να φυλάσσεται σε περιοχή χωρίς συνεχείς πηγές ανάφλεξης (για παράδειγμα: ανοικτές φλόγες, συσκευές αερίου ή ηλεκτρικές συσκευές σε λειτουργία).
- Μην τρυπήσετε ή βάλετε φωτιά στη συσκευή.
- Μην τρυπάτε κανένα μέρος του κυκλώματος του ψυκτικού αερίου.
- Βεβαιωθείτε ότι δεν αναδύεται οσμή από το ψυκτικό μέσο R290.
- Αν η συσκευή εγκατασταθεί, λειτουργήσει ή αποθηκευτεί σε μη αεριζόμενη περιοχή, το δωμάτιο πρέπει να είναι σχεδιασμένο με τρόπο ώστε να αποφεύγεται η συσσώρευση τυχών διαρροών ψυκτικού που ενδέχεται να προκαλέσει κίνδυνο πυρκαγιάς ή έκρηξης λόγω ανάφλεξης του ψυκτικού που μπορεί να προκληθεί από ηλεκτρικές θερμάστρες, ηλεκτρικές κουζίνες ή άλλες πηγές ανάφλεξης.
- Η συσκευή πρέπει να αποθηκεύεται με τρόπο ώστε να αποτρέπονται οι μηχανικές βλάβες.
- Τα άτομα που χειρίζονται ή εργάζονται στο κύκλωμα πρέπει να έχουν την κατάλληλη πιστοποίηση που έχει εκδοθεί από διαπιστευμένο οργανισμό που να εξασφαλίζει την ικανότητα χειρισμού των εύφλεκτων ψυκτικών μέσων.
- Η συντήρηση και οι επισκευές πρέπει να διενεργούνται σύμφωνα με τις συστάσεις του κατασκευαστή.
- Θα πρέπει να υπάρχει συμμόρφωση με τους εθνικούς κανονισμούς για τα αέρια.

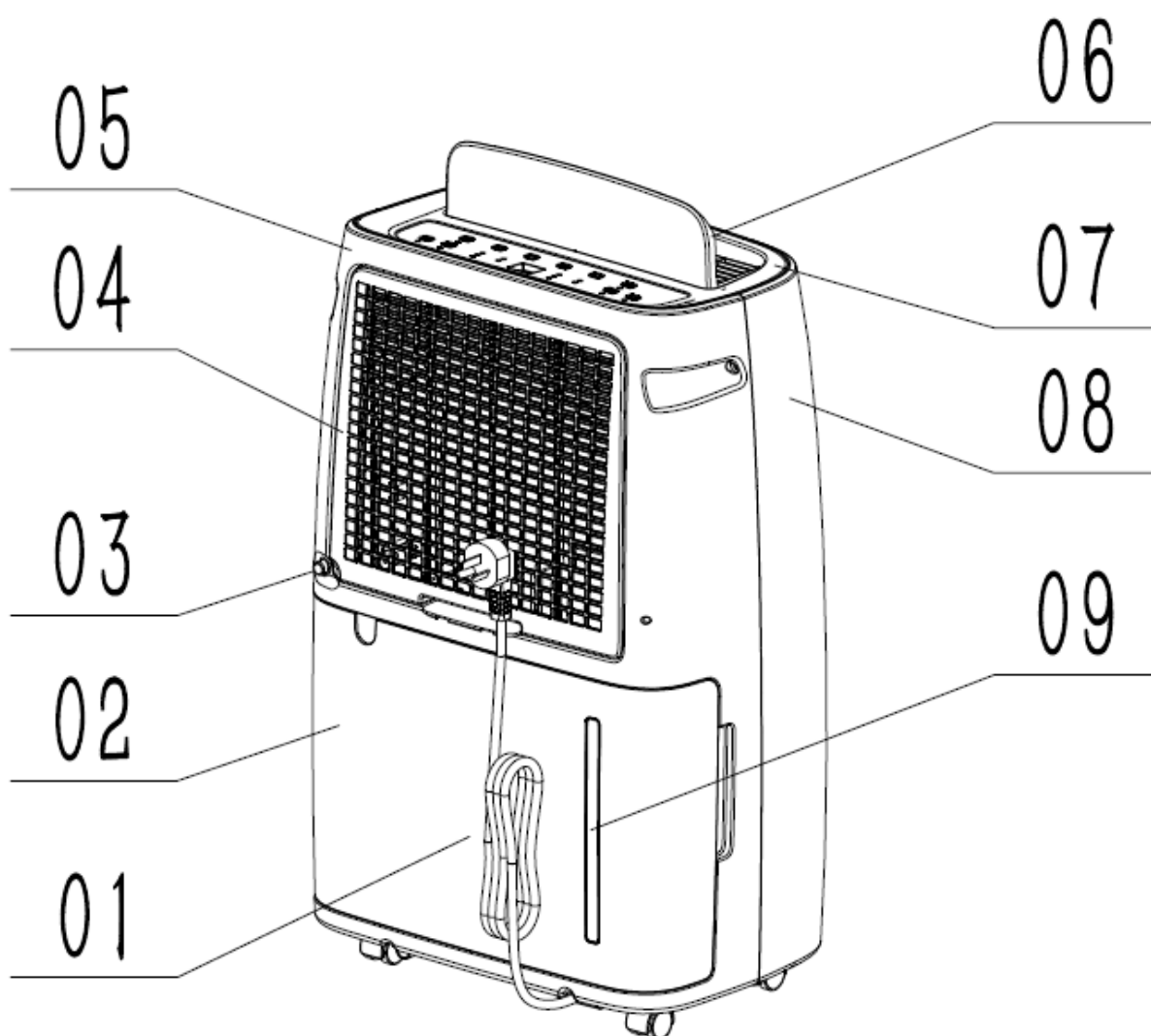

Το προϊόν σας με μια ματιά

1. Καλώδιο τροφοδοσίας
2. Δοχείο νερού
3. Συνεχής αποστράγγιση
4. Φίλτρο αέρα
5. Οπίσθιο κάλυμμα
6. Έξοδος αέρα
7. Άνω κάλυμμα
8. Εμπρόσθιο κάλυμμα
9. Ένδειξη πλήρους δοχείου

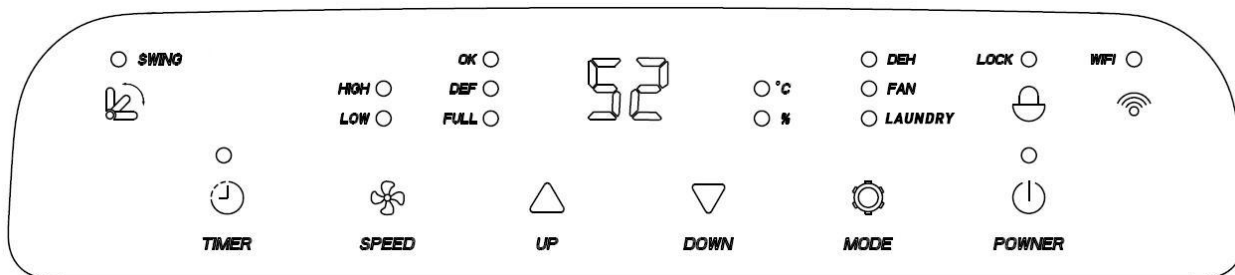

Λειτουργία



1. Πατήστε το  για να ενεργοποιήσετε ή να απενεργοποιήσετε τη μονάδα. Η οθόνη εμφανίζει το επίπεδο υγρασίας του χώρου και ο συμπιεστής ξεκινάει για να αφυγράνει το χώρο. Όταν ο συμπιεστής σταματήσει η ένδειξη  αναβοσβήνει.
2. Πατήστε το πλήκτρο **SPEED** για να ρυθμίσετε την ταχύτητα του ανεμιστήρα σε χαμηλή ή υψηλή.
Σημείωση: Στη λειτουργία άνεσης "AU" όταν η θερμοκρασία δωματίου είναι άνω των 27°C η ταχύτητα του ανεμιστήρα είναι σταθερή.
3. Πλήκτρα **UP-DOWN**: ρύθμιση της επιθυμητής υγρασίας μεταξύ των παρακάτω: "CO" (συνεχόμενη λειτουργία), "30%", "35%", "40%", "45%", "50%"..... "85", "90", "AU" (ρύθμιση άνεσης), Η προεπιλεγμένη ρύθμιση είναι "CO" (συνεχόμενη λειτουργία)
Σημείωση: Πιέστε ταυτόχρονα τα πλήκτρα UP-DOWN για να μεταβείτε σε ένδειξη τρέχουσας υγρασίας (%) ή θερμοκρασίας (°C) και αντίστροφα.
4. **Χρονοδιακόπτης**
Ενώ η συσκευή είναι σε λειτουργία, πιέστε το πλήκτρο **TIMER** για να ρυθμίσετε την προγραμματισμένη απενεργοποίηση του αφυγραντήρα ή εφόσον η συσκευή δε λειτουργεί για να ρυθμίσετε την προγραμματισμένη ενεργοποίησή της.
Το διάστημα ωρών είναι από 1-24 ώρες.
5. Πλήκτρο **MODE**: η λειτουργία της συσκευής ρυθμίζεται σε dry clothes (στέγνωμα ρούχων) , fan (ανεμιστήρας) ή dehumidification (αφύγρανση).
6. Πλήκτρο **SWING**: Το πλήκτρο αυτό ενεργοποιεί ή απενεργοποιεί τη συνεχή κίνηση των περσίδων αριστερά-δεξιά.

7. Πλήκτρο **LOCK**: Το πλήκτρο αυτό πιέζεται για τουλάχιστον 5 δευτερόλεπτα και απενεργοποιεί τη λειτουργία όλων των πλήκτρων (παιδική προστασία). Με τον ίδιο τρόπο απενεργοποιείται η λειτουργία παιδικού κλειδώματος.

8. **WIFI**

Πιέστε το πλήκτρο αυτό για τουλάχιστον 5 δευτερόλεπτα για να μεταβείτε στη λειτουργία επαναφοράς ασύρματου δικτύου.

Όταν η ένδειξη WIFI είναι απενεργοποιημένη η συσκευή δεν είναι συνδεδεμένη σε ασύρματο δίκτυο ενώ όταν είναι ενεργοποιημένη η συσκευή έχει συνδεθεί σε ασύρματο δίκτυο.

Η εφαρμογή φορητών συσκευών με λειτουργικό τύπου android ή Apple με την οποία μπορεί να γίνει ο τηλεχειρισμός του αφυγραντήρα μπορεί να εγκατασταθεί σκανάροντας το παρακάτω QR code με τη φορητή συσκευή:



Ακολουθώντας τις οδηγίες εγκατάστασης και χρήσης της εφαρμογής μπορείτε πλέον να χειριστείτε τον αφυγραντήρα από τη φορητή συσκευή.

Απομακρυσμένος χειρισμός μέσω φορητής συσκευής

Παρακάτω φαίνεται η κεντρική οθόνη στην εφαρμογή Tuγα μέσω της οποίας προσφέρονται οι παρακάτω λειτουργίες:

Back: επιστροφή στην αρχική οθόνη

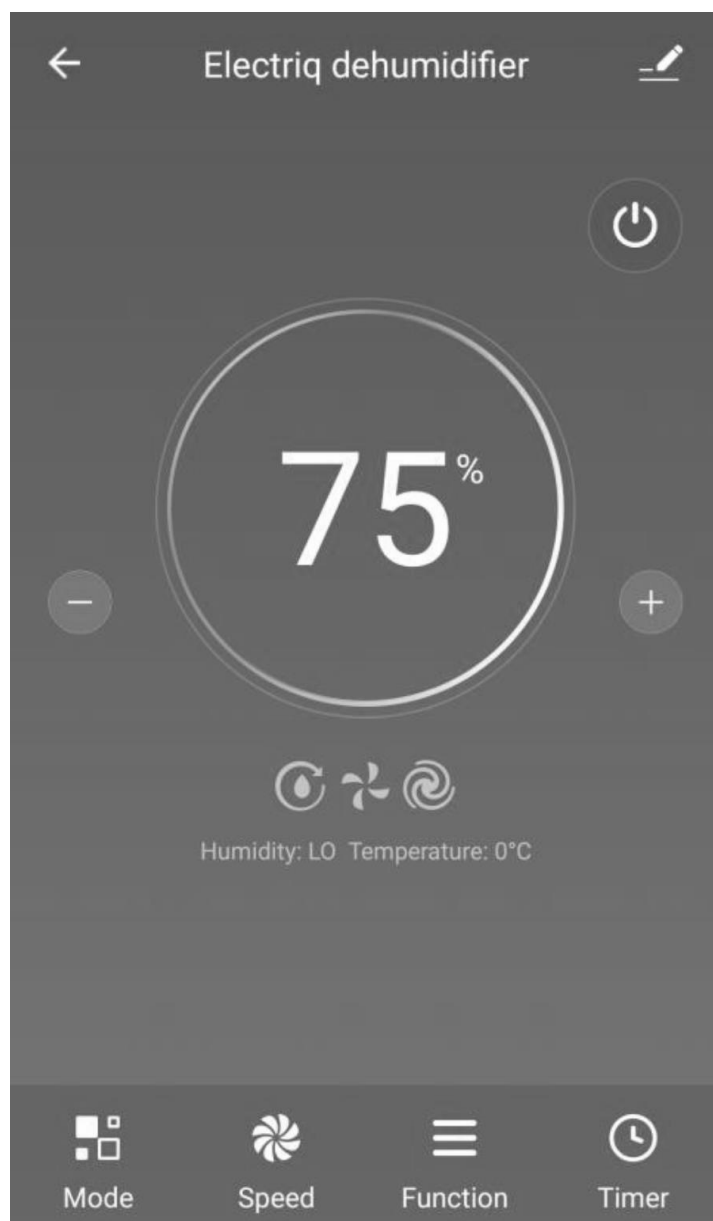

Edit: επεξεργασία της ονομασίας του αφυγραντήρα

ON/OFF: ενεργοποίηση/ απενεργοποίηση του αφυγραντήρα

Down: μείωση της επιθυμητής υγρασίας.

UP: αύξηση της επιθυμητής υγρασίας

Humidity: τρέχουσα υγρασία χώρου

°C: τρέχουσα θερμοκρασία χώρου

Function: γενικές ρυθμίσεις του αφυγραντήρα

Mode: εναλλαγή αυτόματης λειτουργίας «αφύγρανση», «στέγνωμα ρούχων» και «ανεμιστήρας»

Speed: ρύθμιση χαμηλής ή υψηλής ταχύτητας ανεμιστήρα

Timer: ρύθμιση χρονοδιακόπτη διακοπής ή εκκίνησης λειτουργίας

Ρυθμίσεις λειτουργίας

1. Αυτόματη ρύθμιση λειτουργίας αφύγρανσης
 - a. Όταν έχει επιλεγεί η συνεχής λειτουργία “CO” ο συμπιεστής του αφυγραντήρα λειτουργεί χωρίς καμία διακοπή.
 - b. Όταν το επίπεδο υγρασίας είναι μεγαλύτερο ή ίσο του 3% από τη ρυθμισμένη τιμή, ο συμπιεστής και ο ανεμιστήρας λειτουργούν συνεχόμενα. Η ενδεικτική λυχνία του συμπιεστή “CO” παραμένει αναμμένη.
 - c. Όταν η παραπάνω διαφορά είναι μικρότερη του 2% ο συμπιεστής σταματάει και η ένδειξη “OK” παραμένει αναμμένη.
 - d. Εάν η διαφορά ξεπεράσει εκ νέου το 3% ο συμπιεστής αρχίζει τη λειτουργία του μόνο εφόσον έχουν περάσει τουλάχιστον 3 λεπτά από τη στιγμή που διέκοψε τη λειτουργία του (προστασία του κυκλώματος).

2. Λειτουργία άνεσης “AU”
 - a. Όταν η θερμοκρασία πέσει χαμηλότερα από τους 5°C ο αφυγραντήρας απενεργοποιείται
 - b. Μεταξύ 5°C και 20°C ο αφυγραντήρας λειτουργεί αυτόματα με ρύθμιση 60% υγρασίας
 - c. Μεταξύ 21°C και 27°C ο αφυγραντήρας λειτουργεί αυτόματα με ρύθμιση 55% υγρασίας
 - d. Εάν η θερμοκρασία είναι 28°C και άνω ο αφυγραντήρας λειτουργεί αυτόματα με ρύθμιση 50% υγρασίας.

3. Λειτουργία στεγνώματος ρούχων (ένδειξη “CLOTH”)
 - a. Όταν έχει επιλεγεί η λειτουργία “CLOTH” ο συμπιεστής και ο ανεμιστήρας του αφυγραντήρα λειτουργούν ανεξάρτητα των συνθηκών του χώρου.
 - b. Η ταχύτητα του ανεμιστήρα είναι ΥΨΗΛΗ

4. Λειτουργία ανεμιστήρα
 - a. Ο συμπιεστής δε λειτουργεί.
 - b. Ο ανεμιστήρας μπορεί να λειτουργήσει σε ΧΑΜΗΛΗ ή ΥΨΗΛΗ ταχύτητα.
 - c. Δεν είναι εφικτή η ρύθμιση της επιθυμητής υγρασίας

5. Προστασία υπερχείλισης νερού
 - a. Όταν το δοχείο νερού είναι πλήρες η λειτουργία διακόπτεται πλήρως. Η ένδειξη FULL παραμένει αναμμένη και ξεκινάει ηχητική ειδοποίηση 15 επαναλήψεων εκτός αν πατηθεί οποιοδήποτε πλήκτρο.

b. Όταν το δοχείο αδειάσει και επανατοποθετηθεί σωστά η προηγούμενη λειτουργία επανέρχεται εφόσον έχουν περάσει τουλάχιστον 3 λεπτά ως διάστημα προστασίας του συμπιεστή.

6. Αντιπαγωτική προστασία

a. Όταν η συσκευή εκτελεί απόψυξη, ο συμπιεστής σταματάει τη λειτουργία του και η ένδειξη DEF παραμένει αναμμένη.

b. Όταν η θερμοκρασία του χώρου είναι έως και 16°C η θερμοκρασία του στοιχείου της μονάδας δεν παρακολουθείται:

- i. Για θερμοκρασία κάτω των 5°C η λειτουργία διακόπτεται
- ii. Μεταξύ 5°C και 12°C ο συμπιεστής λειτουργεί για 30 λεπτά και η απόψυξη για 10 λεπτά, διαδοχικά.
- iii. Μεταξύ 13°C και 16°C ο συμπιεστής λειτουργεί για 45 λεπτά και η απόψυξη για 10 λεπτά, διαδοχικά.

c. Όταν η θερμοκρασία του χώρου είναι άνω των 16°C η θερμοκρασία του στοιχείου της μονάδας παρακολουθείται:

- i. Κάθε 30 λεπτά λειτουργίας του συμπιεστή, εάν η θερμοκρασία του στοιχείου είναι έως και 1°C εκκινεί η διαδικασία της απόψυξης για 10 λεπτά.

7. Καθυστέρηση επανεκκίνησης συμπιεστή

a. Ο συμπιεστής εφόσον διακόψει τη λειτουργία του δεν μπορεί να επανεκκινήσει σε διάστημα μικρότερο των 3 λεπτών από τη διακοπή του.

Αποστράγγιση συγκεντρωμένου νερού

Όταν το δοχείο αποστράγγισης είναι πλήρες, ανάβει η ενδεικτική λυχνία πλήρους δοχείου FULL , η λειτουργία διακόπτεται αυτομάτως και ο βομβητής σημαίνει 15 φορές για να προειδοποιήσει τον χρήστη ότι πρέπει να αδειάσει το δοχείο αποστράγγισης.

Εκκένωση δοχείου αποστράγγισης

Ασκήστε ελαφριά πίεση στις δύο πλευρές του δοχείου με τα δυο σας χέρια και τραβήξτε απαλά το δοχείο προς τα έξω.

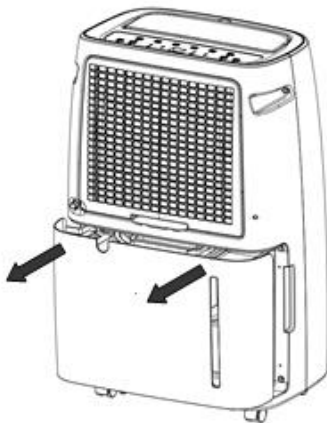

Απορρίψτε το νερό που έχει συγκεντρωθεί



Επανατοποθετήστε το δοχείο

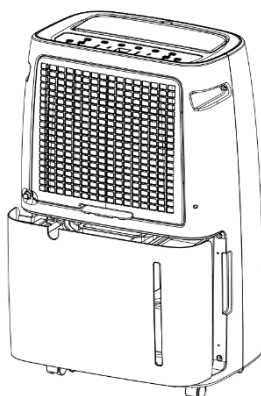

Σημείωση:

1. Εάν το δοχείο αποστράγγισης είναι λερωμένο, πλύνετε το με κρύο ή χλιαρό νερό. Μην χρησιμοποιείτε καθαριστικά υγρά, σπόγγους, ξεσκονόπανα που έχουν

υποστεί χημική επεξεργασία, βενζίνη, βενζόλιο, διαλυτικό ή άλλους διαλύτες, καθώς μπορεί να προκληθεί χαραγή ή καταστροφή του δοχείου και διαρροή νερού.

2. Κατά την επανατοποθέτηση του δοχείου αποστράγγισης, ωθήστε το σταθερά στη θέση του με τα δυο σας χέρια. Εάν το δοχείο δεν είναι τοποθετημένο σωστά, ενεργοποιείται ο αισθητήρας «ΠΛΗΡΕΣ ΔΟΧΕΙΟ» και δεν είναι δυνατή η λειτουργία του αφυγραντήρα.
3. Μην αφαιρείτε το φλοτέρ -διάταξη ασφαλείας- από το δοχείο νερού γιατί ενδέχεται να υπάρξει διαρροή νερού σε περίπτωση πλήρωσης του δοχείου.

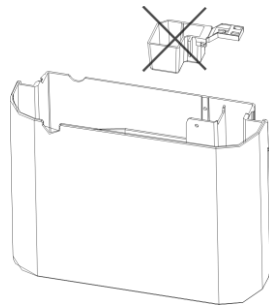

Συνεχής αποστράγγιση νερού

Η μονάδα διαθέτει θύρα συνεχούς αποστράγγισης. Τοποθετήστε έναν πλαστικό αγωγό (εσωτερικής διαμέτρου 10 mm) στην οπή αποστράγγισης (στο μεσαίο τμήμα του περιβλήματος), την οποία μπορείτε να προσεγγίσετε από το πλάι του δοχείου νερού, τοποθετήστε το στη θέση του και τακτοποιήστε τον αγωγό αποστράγγισης. Το νερό στο δοχείο αποστράγγισης μπορεί να αποστραγγίζεται συνεχώς μέσω της θύρας συνεχούς αποστράγγισης της μονάδας.

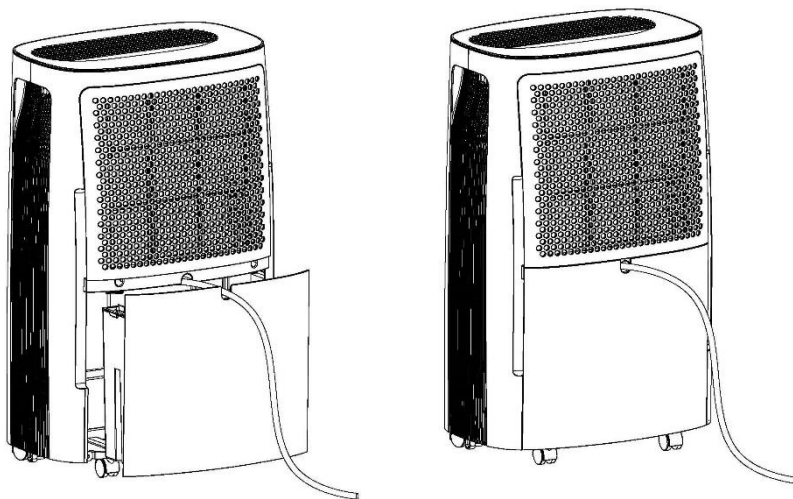

Αποστάσεις ασφαλείας

Κατά τη διάρκεια λειτουργίας του αφυγραντήρα, αφήστε τον ελάχιστο απαιτούμενο ελεύθερο χώρο γύρω του, όπως απεικονίζεται στην παρακάτω εικόνα.

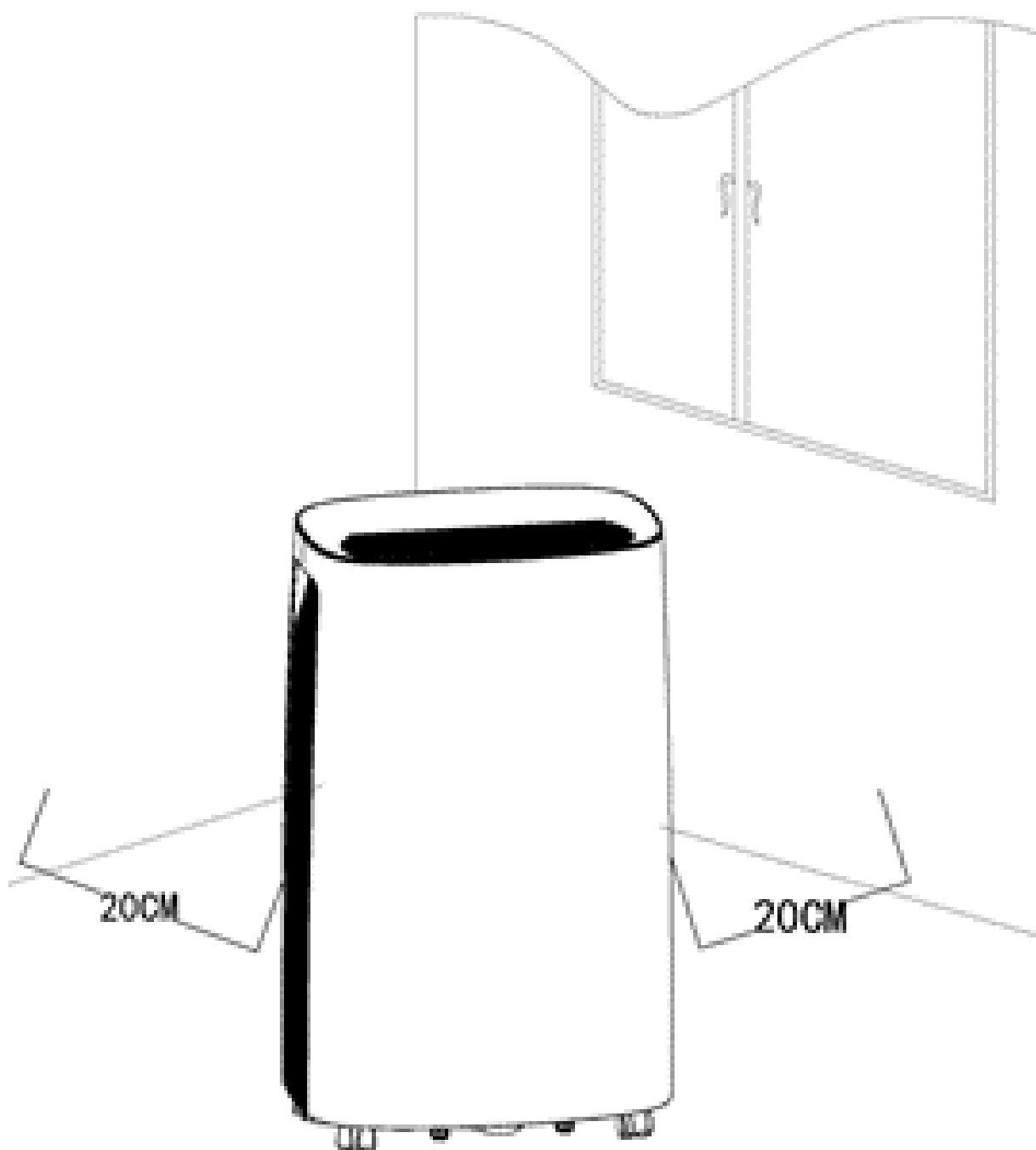

Καθαρισμός και συντήρηση

Για να καθαρίσετε το κυρίως σώμα, σκουπίστε το με ένα μαλακό, νωπό πανί.

Για να καθαρίσετε το φίλτρο αέρα

1. Ανοίξτε τη σχάρα εισόδου και αφαιρέστε το φίλτρο αέρα.

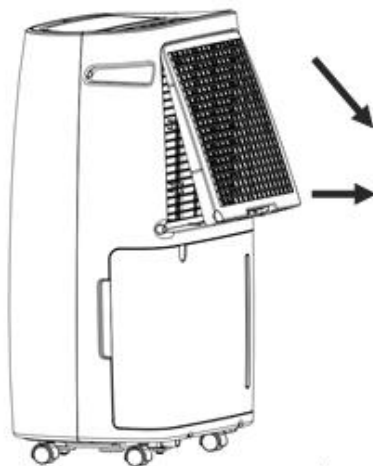

2. Καθαρίστε το φίλτρο αέρα:

Καθαρίστε ελαφρά την επιφάνεια του φίλτρου αέρα με μια ηλεκτρική σκούπα για να αφαιρέσετε τη βρωμιά. Αν το φίλτρο αέρα είναι ιδιαίτερα βρόμικο, πλύνετε το με χλιαρό νερό και ένα ήπιο καθαριστικό και στεγνώστε το καλά.

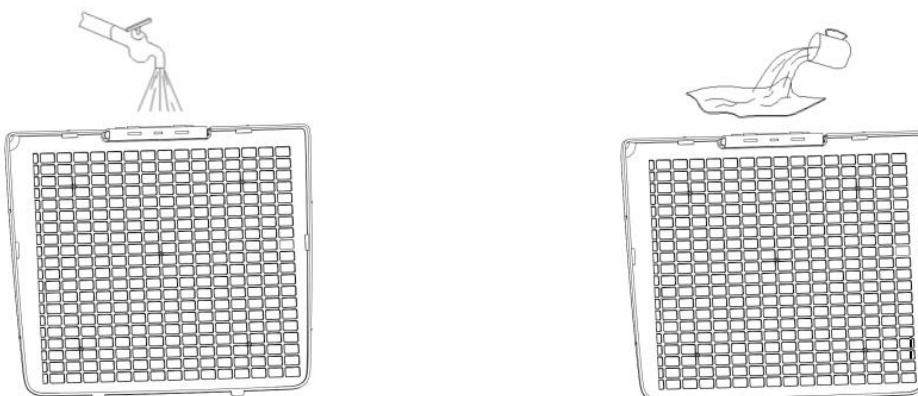

3. Τοποθετήστε το φίλτρο αέρα:

Εισαγάγετε το φίλτρο στη σχάρα απαλά και τοποθετήστε τη σχάρα εισόδου στη σωστή θέση.

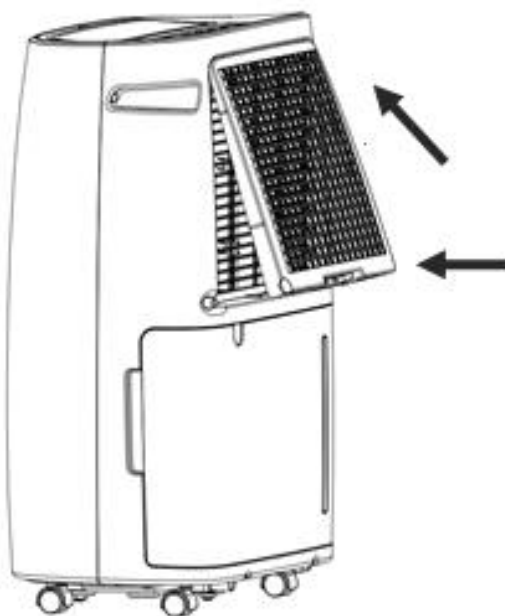

Αποθήκευση

Εφόσον δεν χρησιμοποιείτε τον αφυγραντήρα για μεγάλο χρονικό διάστημα και θέλετε να τον αποθηκεύσετε, λάβετε υπόψη σας τα ακόλουθα βήματα:

1. Αδειάστε τυχόν νερό που έχει απομείνει στο δοχείο αποστράγγισης.
2. Διπλώστε το καλώδιο τροφοδοσίας και τοποθετήστε το στο δοχείο νερού.
3. Καθαρίστε το φίλτρο αέρα.
4. Φυλάξτε τον αφυγραντήρα σε δροσερό και ξηρό μέρος.

Αντιμετώπιση προβλημάτων

Τι να κάνετε σε περίπτωση ελαττωματικής λειτουργίας.

Σε πολλές περιπτώσεις η βλάβη μπορεί να οφείλεται σε κάποιο μικρό ελάττωμα. Συνήθως, μπορείτε να επιλύσετε μόνοι σας τέτοια προβλήματα. Ανατρέξτε στον παρακάτω πίνακα, πριν επικοινωνήσετε με το κατάστημα αγοράς. Με αυτόν τον τρόπο ενδέχεται να εξοικονομήσετε πολύ κόπο και, συχνά, χρήματα.

Πρόβλημα	Πιθανή αιτία	Επίλυση
Ένδειξη E1 στην οθόνη του αφυγραντήρα	Βλάβη στο κύκλωμα	Επικοινωνήστε με το κατάστημα αγοράς
Η μονάδα δε λειτουργεί	Το καλώδιο τροφοδοσίας έχει αποσυνδεθεί.	Τοποθετήστε το καλώδιο τροφοδοσίας στην πρίζα.
	Η ενδεικτική λυχνία FULL πλήρους δοχείου αναβοσβήνει. (Το δοχείο είναι πλήρες ή δεν είναι σωστά τοποθετημένο.)	Αφού αδειάσετε το δοχείο αποστράγγισης, τοποθετήστε το ξανά στη θέση του.
	Η θερμοκρασία του δωματίου είναι πάνω από 35°C ή κάτω από 6°C.	Η διάταξη προστασίας είναι ενεργοποιημένη και η μονάδα δεν μπορεί να ξεκινήσει.
Η λειτουργία αφύγρανσης δε λειτουργεί	Το φίλτρο αέρα είναι βρόμικο.	Καθαρίστε το φίλτρο αέρα σύμφωνα με τις οδηγίες της ενότητας «Καθαρισμός».

	Υπάρχει εμπόδιο στον αγωγό εισροής ή εκροής.	Απομακρύνετε το εμπόδιο από τον αγωγό εισροής ή εκροής.
Δεν υπάρχει ροή αέρα από τον ανεμιστήρα	Το φίλτρο αέρα είναι βρόμικο.	Καθαρίστε το φίλτρο αέρα σύμφωνα με τις οδηγίες της ενότητας «Καθαρισμός και συντήρηση».
Η λειτουργία είναι θορυβώδης	Η μονάδα γέρνει ή είναι ασταθής.	Μετακινήστε τη μονάδα σε μια σταθερή και επίπεδη επιφάνεια
	Το φίλτρο αέρα είναι βρόμικο.	Καθαρίστε το φίλτρο αέρα σύμφωνα με τις οδηγίες της ενότητας «Καθαρισμός».

Αν δεν μπορείτε να επιλύσετε το πρόβλημα μόνοι σας, επικοινωνήστε απευθείας με το κατάστημα αγοράς. Θυμηθείτε ότι η εκτέλεση επισκευών από μη επαγγελματίες ακυρώνει την εγγύησή σας και ενδέχεται να προκαλέσει επιπλέον χρεώσεις.

Τεχνικά στοιχεία

Αριθμός μοντέλου	D008A-20L
Παροχή ρεύματος	220-240V, 50Hz
Κατανάλωση Ισχύος / Ρεύμα	350W / 2.0A
Απόδοση αφύγρανσης	20 L / 24 h (30°C - σχ.υγρασία 80%)
Βάρος	14 Kg
Θερμοκρασία λειτουργίας	5 °C - 35 °C
Ψυκτικό μέσο / Βάρος	R290 / 50 gr
Δυναμικό υπερθέρμανσης του πλανήτη (GWP)	3
Μέγιστη επιτρεπτή πίεση	Απόρριψης : 2,6 MPa
	Απορρόφησης : 1,2 MPa
Διαστάσεις	M371 x Π251 x Υ595 mm

Απόρριψη προϊόντος



Οι συσκευές που φέρουν αυτό το σύμβολο δεν πρέπει να απορρίπτονται στα οικιακά απορρίμματα. Η απόρριψη παλαιού ηλεκτρικού και ηλεκτρονικού εξοπλισμού αυτού του είδους πρέπει να γίνεται σε ξεχωριστά σημεία. Απευθυνθείτε στις τοπικές αρχές για πληροφορίες σχετικά με τις δυνατότητες σωστής απόρριψης. Μέσω της σωστής απόρριψης, ο παλιός εξοπλισμός αποστέλλεται για ανακύκλωση ή για άλλες μορφές επαναχρησιμοποίησης. Με αυτόν τον τρόπο βοηθάτε να αποτραπεί η απελευθέρωση βλαβερών υλικών στο περιβάλλον.

Με την απόρριψη του προϊόντος, απορρίψτε τις οδηγίες χρήσης στους μπλε κάδους ανακύκλωσης.

Απόρριψη της συσκευασίας



Η συσκευασία αποτελείται από χαρτόνι και πλαστικά με αντίστοιχη σήμανση, που μπορούν να ανακυκλωθούν. Διαθέστε αυτά τα υλικά στα κατάλληλα σημεία ανακύκλωσης.

Εγγύηση

Για αυτό το προϊόν ισχύει εγγύηση με διάρκεια δύο έτη από την ημερομηνία αγοράς, εφόσον αυτό έχει αγοραστεί από κατάστημα Praktiker στην Ελλάδα.

Βλάβες που προέρχονται από ακατάλληλη μεταχείριση ή χειρισμό, λάθος τοποθέτηση ή φύλαξη, ακατάλληλη σύνδεση ή εγκατάσταση, από βία ή άλλες εξωτερικές επιδράσεις, καθώς και σε παρεμβάσεις του αγοραστή ή τρίτων οι οποίες δεν ήταν σύμφωνες με τις οδηγίες χρήσης που συνοδεύουν το προϊόν, δεν καλύπτονται από την εγγύηση. Επίσης, δεν καλύπτεται η φυσιολογική φθορά λόγω χρήσης. Προτείνουμε να διαβάσετε προσεκτικά τις οδηγίες χρήσεως, διότι περιέχουν σημαντικές υποδείξεις.

Για λόγους εξακρίβωσης της ημερομηνίας αγοράς, είναι απαραίτητο να κρατήσετε την απόδειξη αγοράς, που αποτελεί το μόνο αποδεικτικό στοιχείο της ημερομηνίας αγοράς.

Υποδείξεις :

1. Εάν το προϊόν δε λειτουργεί πλέον όπως πρέπει, ελέγξτε παρακαλούμε πρώτα εάν η αιτία είναι άλλοι λόγοι, όπως για παράδειγμα λάθος χειρισμός.
2. Σε περίπτωση που θέλετε να κάνετε χρήση της εγγύησης ή σε περίπτωση βλάβης παρακαλούμε απευθυνθείτε προσωπικά στο κατάστημα αγοράς.

Παρακαλούμε προσέξτε ότι θα επισυνάπτετε, θα έχετε διαθέσιμα, ή θα φέρετε μαζί σας σε κάθε περίπτωση τα ακόλουθα:

- Απόδειξη αγοράς
- Περιγραφή προϊόντος / Τύπος / Μάρκα
- Περιγραφή του εμφανιζόμενου προβλήματος με όσο το δυνατόν πιο ακριβή αναφορά του ελαττώματος.

Εκτός των δικαιωμάτων που παρέχονται με την παρούσα εγγύηση στον καταναλωτή, αυτός έχει σε κάθε περίπτωση και όλα τα δικαιώματα που απορρέουν από τις κείμενες διατάξεις και τους νόμους σχετικά με τη σύμβαση πώλησης.

Praktiker Hellas A.E.

Πειραιώς 176-177 78

Ταύρος, Αθήνα

www.praktiker.gr

