

STANLEY®

FATMAX®

V20

LITHIUM ION

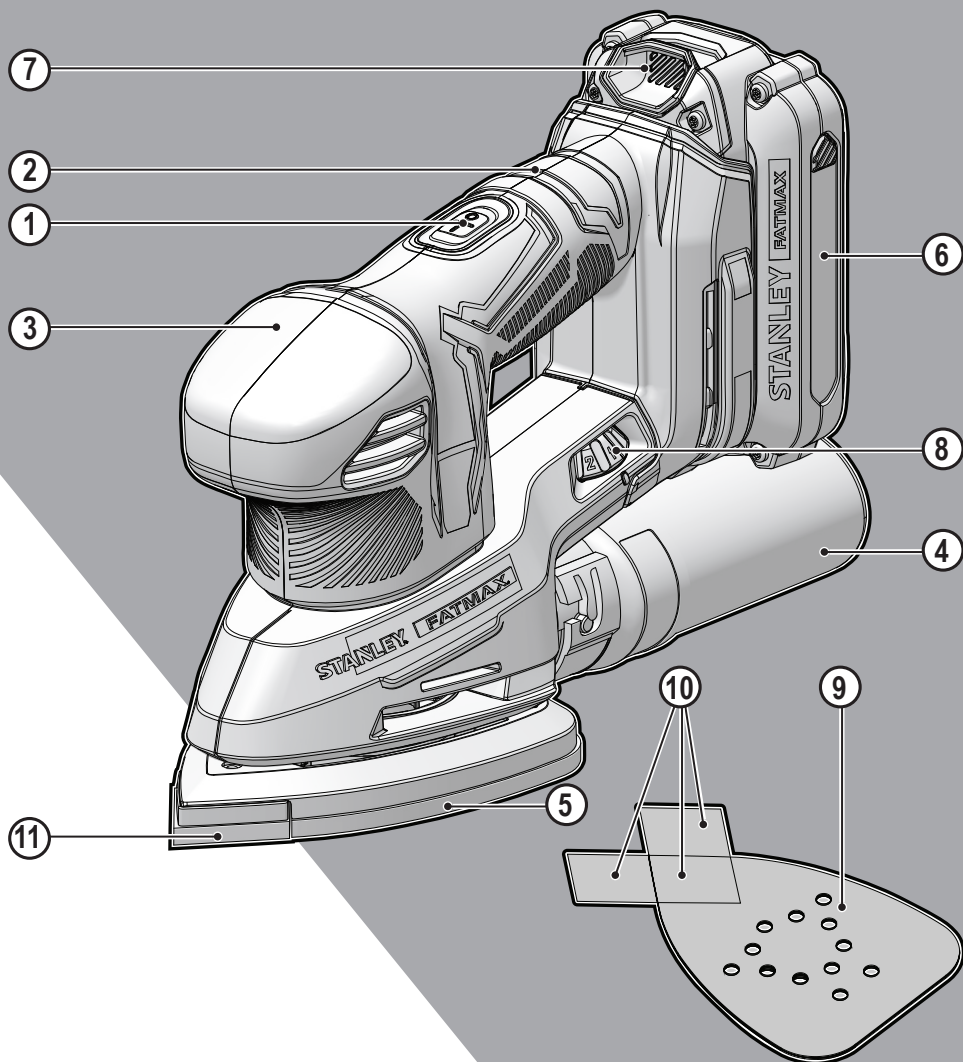

www.stanley.eu

SFMCW221

English (original instructions)	4
Deutsch (<i>übersetzt von den originalanweisungen</i>)	11
Français (<i>traduction de la notice d'instructions originale</i>)	19
Italiano (<i>tradotto dalle istruzioni originali</i>)	26
Nederlands (<i>vertaald vanuit de originele instructies</i>)	34
Español (<i>traducido de las instrucciones originales</i>)	41
Português (<i>traduzido das instruções originais</i>)	49
Svenska (<i>översatt från de ursprungliga instruktionerna</i>)	56
Norsk (<i>oversatt fra de originale instruksjonene</i>)	62
Dansk (<i>oversat fra original brugsvejledning</i>)	69
Suomi (<i>käännetty alkuperäisestä käyttöohjeesta</i>)	75
Ελληνικά (<i>μετάφραση από τις πρωτότυπες οδηγίες</i>)	82

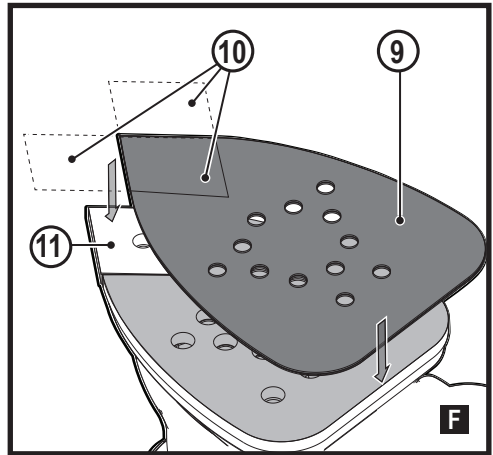
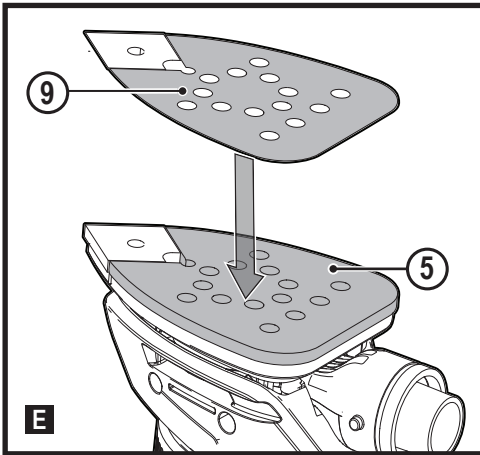
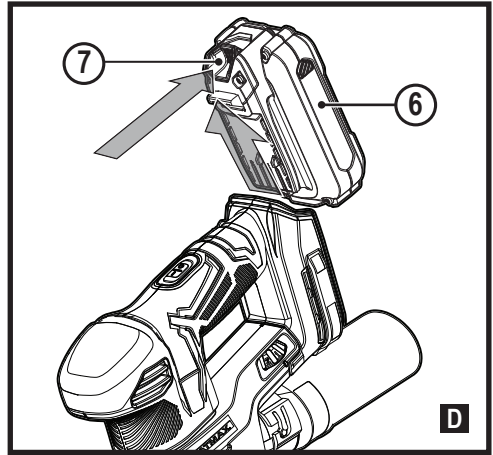
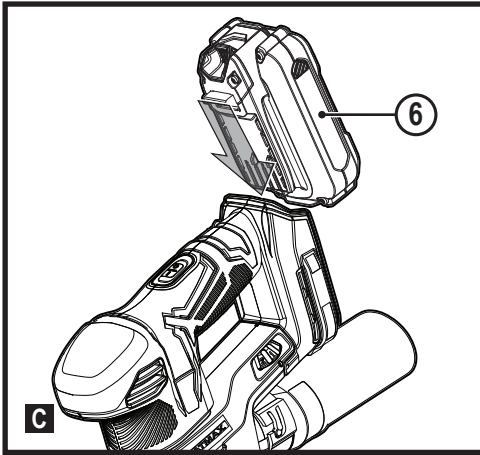
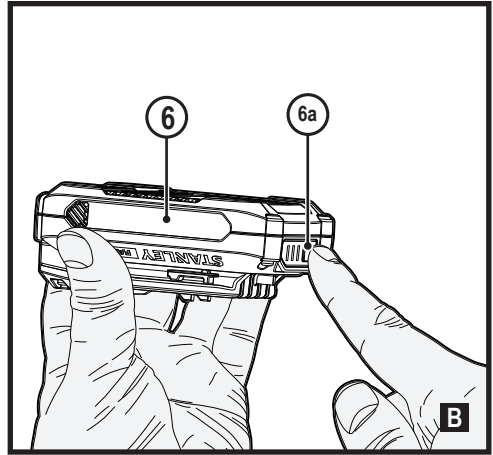
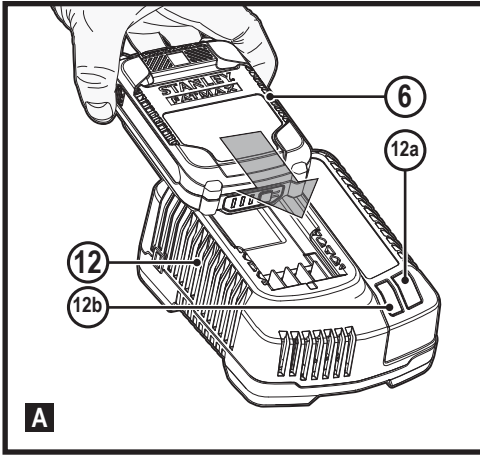

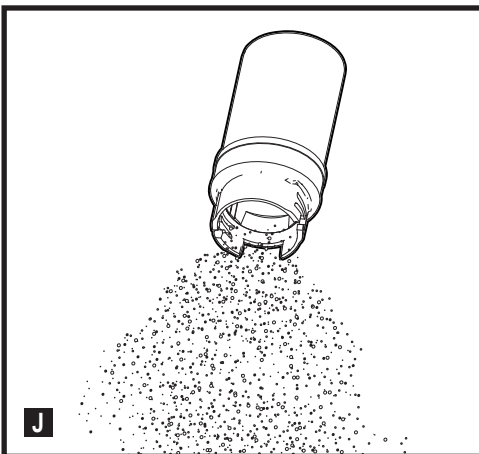
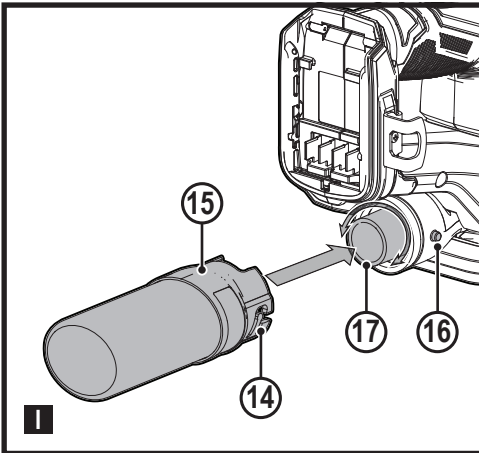
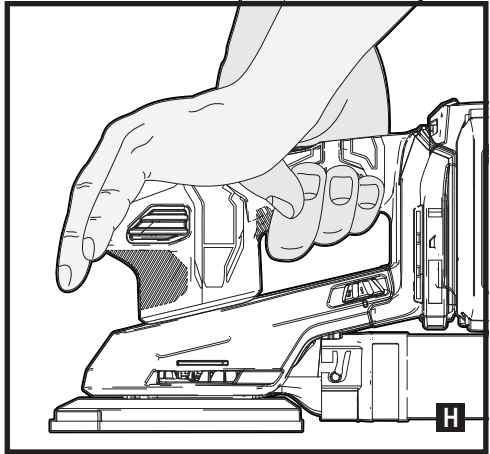
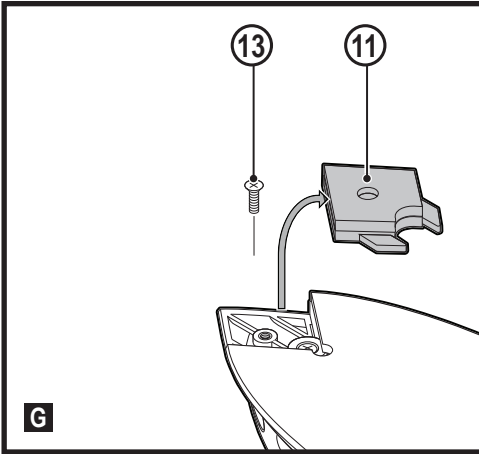

Intended use

Your STANLEY FATMAX SFCMW221 detail sander has been designed for sanding wood, metal, plastics and painted surfaces. This appliance is intended for professional and private, non professional users.

Safety instructions

General power tool safety warnings



Warning! Read all safety warnings, instructions, illustrations and specifications provided with this power tool. Failure to follow all instructions listed below may result in electric shock, fire and/or serious injury.

Save all warnings and instructions for future reference.

The term "power tool" in the warnings refers to your mains-operated (corded) power tool or battery-operated (cordless) power tool.

1. **Work area safety**
 - a. **Keep work area clean and well lit.** Cluttered or dark areas invite accidents.
 - b. **Do not operate power tools in explosive atmospheres, such as in the presence of flammable liquids, gases or dust.** Power tools create sparks which may ignite the dust or fumes.
 - c. **Keep children and bystanders away while operating a power tool.** Distractions can cause you to lose control.
2. **Electrical safety**
 - a. **Power tool plugs must match the outlet. Never modify the plug in any way.**

- Do not use any adapter plugs with earthed (grounded) power tools.** Unmodified plugs and matching outlets will reduce risk of electric shock.
- b. **Avoid body contact with earthed or grounded surfaces such as pipes, radiators, ranges and refrigerators.** There is an increased risk of electric shock if your body is earthed or grounded.
 - c. **Do not expose power tools to rain or wet conditions.** Water entering a power tool will increase the risk of electric shock.
 - d. **Do not abuse the cord. Never use the cord for carrying, pulling or unplugging the power tool. Keep cord away from heat, oil, sharp edges or moving parts.** Damaged or entangled cords increase the risk of electric shock.
 - e. **When operating a power tool outdoors, use an extension cord suitable for outdoor use.** Use of a cord suitable for outdoor use reduces the risk of electric shock.
 - f. **If operating a power tool in a damp location is unavoidable, use a residual current device (RCD) protected supply.** Use of an RCD reduces the risk of electric shock.
3. **Personal safety**
 - a. **Stay alert, watch what you are doing and use common sense when operating a power tool.**
Do not use a power tool while you are tired or under the influence of drugs, alcohol or medication. A moment of inattention while operating power tools may result in serious personal injury.
 - b. **Use personal protective equipment. Always wear eye protection.** Protective equipment such as a dust mask, non-skid safety shoes, hard hat, or hearing protection used for appropriate conditions will reduce personal injuries.
 - c. **Prevent unintentional starting. Ensure the switch is in the off-position before connecting to power source and/or battery pack, picking up or carrying the tool.** Carrying power tools with your finger on the switch or energising power tools that have the switch on invites accidents.
 - d. **Remove any adjusting key or wrench before turning the power tool on.** A wrench or a key left attached to a rotating part of the power tool may result in personal injury.
 - e. **Do not overreach. Keep proper footing and balance at all times.** This enables better control of the power tool in unexpected situations.
 - f. **Dress properly. Do not wear loose clothing or jewellery. Keep your hair and clothing away from moving parts.** Loose clothes, jewellery or long hair can be caught in moving parts.
 - g. **If devices are provided for the connection of dust extraction and collection facilities, ensure these are connected and properly used.** Use of dust collection can reduce dust-related hazards.
 - h. **Do not let familiarity gained from frequent use of tools allow you to become complacent and ignore tool safety principles.** A careless action can cause severe injury within a fraction of a second.
4. **Power tool use and care**
 - a. **Do not force the power tool. Use the correct power tool for your application.**
The correct power tool will do the job better and safer at the rate for which it was designed.
 - b. **Do not use the power tool if the switch does not turn it on and off.** Any power tool that cannot be controlled with the switch is dangerous and must be repaired.
 - c. **Disconnect the plug from the power source and/or remove the battery pack, if detachable, from the power tool before making any adjustments, changing accessories, or storing power tools.** Such preventive safety measures reduce the risk of starting the power tool accidentally.
 - d. **Store idle power tools out of the reach of children and do not allow persons unfamiliar with the power tool or these instructions to operate the power tool.**
Power tools are dangerous in the hands of untrained users.
 - e. **Maintain power tools and accessories. Check for misalignment or binding of moving parts, breakage of parts and any other condition that may affect the power tool's operation. If damaged, have the power tool repaired before use.** Many accidents are caused by poorly maintained power tools.
 - f. **Keep cutting tools sharp and clean.** Properly maintained cutting tools with sharp cutting edges are less likely to bind and are easier to control.
 - g. **Use the power tool, accessories and tool bits etc. in accordance with these instructions, taking into account the working conditions and the work to be performed.**
Use of the power tool for operations different from those intended could result in a hazardous situation.
 - h. **Keep handles and grasping surfaces dry, clean and free from oil and grease.** Slippery handles and grasping surfaces do not allow for safe handling and control of the tool in unexpected situations.
 5. **Battery tool use and care**
 - a. **Recharge only with the charger specified by the manufacturer.** A charger that is suitable for one type of battery pack may create a risk of fire when used with another battery pack.

- b. **Use power tools only with specifically designated battery packs.** Use of any other battery packs may create a risk of injury and fire.
 - c. **When battery pack is not in use, keep it away from other metal objects, like paper clips, coins, keys, nails, screws, or other small metal objects, that can make a connection from one terminal to another.** Shorting the battery terminals together may cause burns or a fire.
 - d. **Under abusive conditions, liquid may be ejected from the battery; avoid contact. If contact accidentally occurs, flush with water. If liquid contacts eyes, additionally seek medical help.** Liquid ejected from the battery may cause irritation or burns.
 - e. **Do not use a battery pack or tool that is damaged or modified.** Damaged or modified batteries may exhibit unpredictable behaviour resulting in fire, explosion or risk of injury.
 - f. **Do not expose a battery pack or tool to fire or excessive temperature.** Exposure to fire or temperature above 130 °C may cause explosion.
 - g. **Follow all charging instructions and do not charge the battery pack or tool outside the temperature range specified in the instructions.** Charging improperly or at temperatures outside the specified range may damage the battery and increase the risk of fire.
6. **Service**
- a. **Have your power tool serviced by a qualified repair person using only identical replacement parts.** This will ensure that the safety of the power tool is maintained.
 - b. **Never service damaged BATTERY packs.** Service of BATTERY packs should only be performed by the manufacturer or authorized service providers.

Additional power tool safety warnings



Warning! Additional safety warnings for sanders

- ◆ **Hold power tool by insulated gripping surfaces when performing an operation where the cutting accessory may contact hidden wiring.** Cutting a "live" wire may make exposed metal parts of the power tool "live" and could give the operator an electric shock.
- ◆ **Use clamps or another practical way to secure and support the workpiece to a stable platform.** Holding the work by hand or against your body leaves it unstable and may lead to loss of control.
- ◆ **Warning!** Contact with or inhalation of dust arising from sanding applications may endanger the health of the operator and possible bystanders.

Wear a dust mask specifically designed for protection against dust and fumes and ensure that persons within or entering the work area are also protected.

- ◆ Thoroughly remove all dust after sanding.
- ◆ Take special care when sanding paint which is possibly lead based or when sanding some woods and metal which may produce toxic dust:
 - Do not let children or pregnant women enter the work area.
 - Dispose of dust particles and any other debris safely.

Safety of others

- ◆ This tool is not intended for use by persons (including children) with reduced physical, sensory or mental capabilities, or lack of experience and knowledge, unless they have been given supervision or instruction concerning use of the tool by a person responsible for their safety.
- ◆ Children should be supervised to ensure that they do not play with the appliance.
- ◆ The intended use is described in this instruction manual. The use of any accessory or attachment or performance of any operation with this tool other than those recommended in this instruction manual may present a risk of personal injury and/or damage to property.

Residual risks

Additional residual risks may arise when using the tool which may not be included in the enclosed safety warnings. These risks can arise from misuse, prolonged use etc.

Even with the application of the relevant safety regulations and the implementation of safety devices, certain residual risks can not be avoided. These include:

- ◆ Injuries caused by touching any rotating/moving parts.
- ◆ Injuries caused when changing any parts, blades or accessories.
- ◆ Injuries caused by prolonged use of a tool. When using any tool for prolonged periods ensure you take regular breaks.
- ◆ Impairment of hearing.
- ◆ Health hazards caused by breathing dust developed when using your tool (example:- working with wood, especially oak, beech and MDF.)

Vibration

The declared vibration emission values stated in the technical data and the declaration of conformity have been measured in accordance with a standard test method provided by EN62841 and may be used for comparing one tool with another. The declared vibration emission value may also be used in a preliminary assessment of exposure.

Warning! The vibration emission value during actual use of the power tool can differ from the declared value depending on the ways in which the tool is used. The vibration level may increase above the level stated.

When assessing vibration exposure to determine safety measures required by 2002/44/EC to protect persons regularly using power tools in employment, an estimation of vibration exposure should consider, the actual conditions of use and the way the tool is used, including taking account of all parts of the operating cycle such as the times when the tool is switched off and when it is running idle in addition to the trigger time.

Labels on tool

The following pictograms along with the date code are shown on the tool:



Warning! To reduce the risk of injury, the user must read the instruction manual.

Additional safety instructions for batteries and chargers

Batteries

- ◆ Never attempt to open for any reason.
- ◆ Do not expose the battery to water.
- ◆ Do not store in locations where the temperature may exceed 40 °C.
- ◆ Charge only at ambient temperatures between 10 °C and 40 °C.
- ◆ Charge only using the charger provided with the tool.
- ◆ When disposing of batteries, follow the instructions given in the section "Protecting the environment".

Chargers

- ◆ Use your STANLEY FATMAX charger only to charge the battery in the tool with which it was supplied. Other batteries could burst, causing personal injury and damage.
- ◆ Never attempt to charge non-rechargeable batteries.
- ◆ Have defective cords replaced immediately.
- ◆ Do not expose the charger to water.
- ◆ Do not open the charger.
- ◆ Do not probe the charger.



The charger is intended for indoor use only.



Read the instruction manual before use.



Do not attempt to charge damaged batteries.

Electrical safety



Your charger is double insulated; therefore no earth wire is required. Always check that the mains voltage corresponds to the voltage on the rating plate. Never attempt to replace the charger unit with a regular mains plug.

- ◆ If the supply cord is damaged, it must be replaced by the manufacturer or an authorised STANLEY FATMAX Service Centre in order to avoid a hazard.

Warning! Never attempt to replace the charger unit with a regular mains plug.

Mains plug replacement (U.K. & Ireland only)

If a new mains plug needs to be fitted:

- ◆ Safely dispose of the old plug.
- ◆ Connect the brown lead to the live terminal in the new plug.
- ◆ Connect the blue lead to the neutral terminal.

Warning! No connection is to be made to the earth terminal. Follow the fitting instructions supplied with good quality plugs. Recommended fuse: 5 A.

Features

This tool includes some or all of the following features.

1. On/off switch
2. Back handle
3. Front handle
4. Dust collection canister
5. Sanding pad
6. Battery
7. Battery release button
8. Variable-speed dial
9. Sandpaper sheet
10. Diamond-shaped tips
11. Diamond-shaped pad tip

Charging the battery (Fig. A)

The battery needs to be charged before first use and whenever it fails to produce sufficient power on jobs that were easily done before. The battery may become warm while charging; this is normal and does not indicate a problem.

Warning! Do not charge the battery at ambient temperatures below 10 °C or above 40 °C. Recommended charging temperature: approx. 24 °C.

Note: The charger will not charge a battery if the cell temperature is below approximately 10 °C or above 40 °C. The battery should be left in the charger and the charger will begin to charge automatically when the cell temperature warms up or cools down.

Note: To ensure maximum performance and life of lithium-ion battery packs, charge the battery pack fully before first use.

- ◆ Plug the charger (12) into an appropriate outlet before inserting battery pack (6).
- ◆ The green charging light (12a) will blink continuously indicating that the charging process has started.
- ◆ The completion of charge will be indicated by the green charging light (12a) remaining ON continuously. The battery pack (6) is fully charged and may be removed and used at this time or left in the charger (12).
- ◆ Charge discharged batteries within 1 week. Battery life will be greatly diminished if stored in a discharged state.

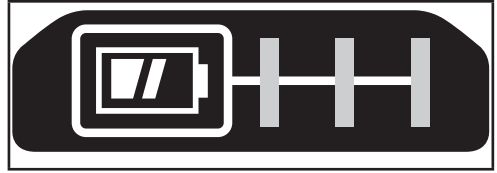

Installing and Removing the Battery Pack from the tool

Warning! Make certain the lock-off button is engaged to prevent switch actuation before removing or installing battery.

To install battery pack (Fig. C)

- ◆ Insert battery pack firmly into tool until an audible click is heard as shown in figure C. Ensure battery pack is fully seated and fully latched into position.

To remove battery pack (Fig. D)

- ◆ Depress the battery release button (7) as shown in figure D and pull battery pack out of tool.

Attaching hook and loop sanding discs (Fig. E)

For best results, use STANLEY FATMAX accessories.

- ◆ To attach the sanding sheet (9) , carefully center the sheet over the sanding pad (5) ensuring the holes in the disc align with the holes in the pad and press the sheet firmly in place.
- ◆ The hook and loop fastening system sanding sheet can be easily removed by simply pulling it off. It can be reused as desired.

Sanding sheet tips (Fig. F)

- ◆ Detach the two additional diamond-shaped tips (10) from the sanding sheet (9).

Note: The diamond-shaped tip can be reversed and replaced when worn.

- ◆ When the front part of the tip is worn, detach it from the sheet, reverse it and press it onto the diamond-shaped pad tip (11) again.
- ◆ When the whole tip is worn, remove it from the sanding base and fit a new tip.

Note: For optimal dust collection, ensure the correct type of sanding paper is used.

Replacing Diamond Shaped Pad Tip (Fig. G)

When the sanding base tip (11) is worn, it can be replaced.

Spare parts are available from your dealer.

- ◆ Remove the screw (13) .
- ◆ Replace the worn part.
- ◆ Fit and tighten the screw.

Charger LED Modes

	Charging: Green LED Intermittent	
	Fully Charged: Green LED Solid	
	Hot/Cold Pack Delay: Green LED Intermittent Red LED Solid	

Note: The compatible charger(s) will not charge a faulty battery pack. The charger will indicate a faulty battery pack by refusing to light.

Note: This could also mean a problem with a charger. If the charger indicates a problem, take the charger and batteries pack to be tested at an authorized service centre.

Leaving the battery in the charger

The charger and battery pack can be left connected with the LED glowing indefinitely. The charger will keep the battery pack fresh and fully charged.

Hot/Cold Pack Delay

When the charger detects a battery that is too hot or too cold, it automatically starts a Hot/Cold Pack Delay, the green LED (12a) will flash intermittently, while the red LED (12b) will remain on continuously, suspending charging until the battery has reached an appropriate temperature. The charger then automatically switches to the pack charging mode. This feature ensures maximum battery life.

Battery state of charge indicator (Fig. B)

The battery includes a state of charge indicator to quickly determine the extent of battery life as shown in figure B. By pressing the state of charge button (6a) you can easily view the charge remaining in the battery as illustrated in figure B.

Use

Warning! Let the tool work at its own pace. Do not overload.

Switching on and off

- ◆ To switch the tool on, depress the on/off switch (1) at the "I" position.
- ◆ To switch the tool off, depress the on/off switch (1) at the "O" position.

Variable-Speed Dial

To operate the tool, select the speed setting you wish with the speed dial (8) , and press the ON/OFF switch.

The speed setting can be adjusted either with the tool ON or OFF.

Warning! Because the tool has a separate speed dial for setting the speed, the tool will start at the speed where the variable speed dial is set. Always ensure switch is off in the "O" position before installing the battery pack.

Warning! Be sure to select the proper speed for your sanding operation. If in doubt about the proper speed for your operation, test the performance at low speed settings and gradually increase until a comfortable speed is found.

Operation (Fig.H)

Grasp the sander as shown in figure H and turn it ON. Move it in long, sweeping strokes along the surface, letting it do the work.

Pushing down on the tool while sanding actually slows the removal rate and produces an inferior quality finish.

Check your work often. Sander is capable of removing material rapidly especially with coarse paper.

Precautions to take when sanding paint

Sanding of lead based paint is NOT RECOMMENDED due to the difficulty of controlling the contaminated dust. The greatest danger of lead poisoning is to children and pregnant women. Since it is difficult to identify whether or not a paint contains lead without a chemical analysis, we recommend the following precautions when sanding any paint:

Personal safety

- ◆ No children or pregnant women should enter the work area where the paint sanding is being done until all clean up is completed.
- ◆ A dust mask or respirator should be worn by all persons entering the work area. The filter should be replaced daily or whenever the wearer has difficulty breathing. See your local hardware store for the proper EN14683-approved dust mask.
- ◆ NO EATING, DRINKING or SMOKING should be done in the work area to prevent ingesting contaminated paint particles.

Workers should wash and clean up BEFORE eating, drinking or smoking. Articles of food, drink, or smoking should not be left in the work area where dust would settle on them.

Environmental safety

- ◆ Paint should be removed in such a manner as to minimize the amount of dust generated.
- ◆ Areas where paint removal is occurring should be sealed with plastic sheeting of 4 mils thickness.
- ◆ Sanding should be done in a manner to reduce tracking of paint dust outside the work area.

Cleaning and disposal

- ◆ All surfaces in the work area should be vacuumed and thoroughly cleaned daily for the duration of the sanding project. Vacuum filter bags should be changed frequently.
- ◆ Plastic drop cloths should be gathered up and disposed of along with any dust chips or other removal debris. They should be placed in sealed refuse receptacles and disposed of through regular trash pick-up procedures. During clean up, children and pregnant women should be kept away from the immediate work area.
- ◆ All toys, washable furniture and utensils used by children should be washed thoroughly before being used again.

Dust Collection (Fig.I, J)

Warning! Collected sanding dust from sanding surface coatings (polyurethane, linseed oil, etc.) can self-ignite and cause fire. To reduce risk, strictly follow sander manual and coating manufacturer's instructions.

- ◆ The dust bag should be emptied after every 10 minutes of sanding.
- ◆ To attach the dust bag to the sander, line up the grooves (14) on the side dust bag collar (15) with the dust bag locks (16) on the dust port (17) .
- ◆ Slide the dust bag onto the dust port and turn the dust bag clockwise to lock it in place as shown in Figure I.
- ◆ To remove, turn the dust bag counterclockwise and slide the dust bag off.
- ◆ To empty the dust bag, remove it from the dust port and dump the sanding debris into an appropriate trash receptacle as shown in Figure J.

Connecting a vacuum cleaner)

- ◆ Insert the hose of the vacuum cleaner into the dust port (17).

Accessories

Warning! Since accessories, other than those offered by STANLEY FATMAX, have not been tested with this product, use of such accessories with this tool could be hazardous.

To reduce the risk of injury, only STANLEY FATMAX recommended accessories should be used with this product.

Maintenance

Your tool has been designed to operate over a long period of time with a minimum of maintenance. Continuous satisfactory operation depends upon proper tool care and regular cleaning. **Warning!** Before performing any maintenance, switch off and unplug the tool.

- ◆ Regularly clean the ventilation slots in your tool using a soft brush or dry cloth.
- ◆ Regularly clean the motor housing using a damp cloth. Do not use any abrasive or solvent-based cleaner.

Protecting the environment



Separate collection. Products and batteries marked with this symbol must not be disposed of with normal household waste.

Products and batteries contain materials that can be recovered or recycled reducing the demand for raw materials. Please recycle electrical products and batteries according to local provisions.

Further information is available at www.2helpU.com

Technical data

SFMCW221		
Input voltage	V_{AC}	18
Oscillations (no load)	min [†]	9000 - 12000
Orbits (no load)	min [†]	9000 - 12000
Sanding base surface	mm ²	8972
Weight	kg	0.93

Charger		SFMCB11	SFMCB12	SFMCB14
Input Voltage	V_{AC}	230	230	230
Output Voltage	V_{DC}	18	18	18
Current	A	1.25	2	4

Battery		SFMCB201	SFMCB202	SFMCB204	SFMCB206
Voltage	V_{DC}	18	18	18	18
Capacity	Ah	1.5	2.0	4.0	6.0
Type		Li-Ion	Li-Ion	Li-Ion	Li-Ion

Level of sound pressure according to EN62841:	
Sound pressure (L_{pA})	74.5 dB(A), Uncertainty (K) 3 dB(A)
Sound power (L_{WA})	85.5 dB(A), Uncertainty (K) 3 dB(A)

Vibration total values (triax vector sum) according to EN62841:	
Sanding (a_h)	7.8 m/s ² , uncertainty (K) 1.5 m/s ²

Declaration of Conformity
The Supply of Machinery (Safety) Regulations 2008



SFMCW221 Detail sander

STANLEY FATMAX declares that these products described under "technical data" are in compliance with: Equipment Regulations 2012, S.I. 2012/3032 (as amended). EN62841-1:2015; EN62841-2-4:2014.

These products conform to the following UK Regulations: The Supply of Machinery (Safety) Regulations, 2008, S.I. 2008/1597 (as amended).

Electromagnetic Compatibility Regulations, 2016, S.I.2016/1091 (as amended).

The Restriction of the Use of Certain Hazardous Substances in Electrical and Electronic

For more information, please contact Stanley at the following address or refer to the back of the manual.

The undersigned is responsible for compilation of the technical file and makes this declaration on behalf of STANLEY FATMAX

Karl Evans
Vice President Professional Power Tools EANZ
STANLEY FATMAX, 270 Bath Road, Slough,
Berkshire, SL1 4DX
United Kingdom
31/08/2021

EC declaration of conformity
MACHINERY DIRECTIVE



SFMCW221 Detail sander

STANLEY FATMAX declares that these products described under "technical data" are in compliance with: 2006/42/EC, EN62841-1:2015; EN62841-2-4:2014.

These products also comply with Directive 2014/30/EU and 2011/65/EU. For more information, please contact STANLEY FATMAX at the following address or refer to the back of the manual.

The undersigned is responsible for compilation of the technical file and makes this declaration on behalf of STANLEY FATMAX.

Patrick Diepenbach

Patrick Diepenbach
General Manager, Benelux
STANLEY FATMAX,
Egide Walschaertsstraat 14-18
2800 Mechelen, Belgium
31/08/2021

Guarantee

STANLEY FATMAX is confident of the quality of its products and offers consumers a 12 month guarantee from the date of purchase.

This guarantee is in addition to and in no way prejudices your statutory rights.

The guarantee is valid within the territories of the Member States of the European Union and the European Free Trade Area.

To claim on the guarantee, the claim must be in accordance with STANLEY FATMAX Terms and Conditions and you will need to submit proof of purchase to the seller or an authorised repair agent.

Terms and conditions of the STANLEY FATMAX 1 year guarantee and the location of your nearest authorised repair agent can be obtained on the Internet at www.2helpU.com, or by contacting your local STANLEY FATMAX office at the address indicated in this manual.

Please visit our website www.stanley.eu/3 to register your new STANLEY FATMAX product and receive updates on new products and special offers.

Verwendungszweck

Ihr STANLEY FATMAX Feinschleifer SFCMW221 wurde zum Schleifen von Holz, Metall, Kunststoff und lackierten Oberflächen entwickelt. Dieses Gerät ist zum gewerblichen und privaten Einsatz vorgesehen.

Sicherheitshinweise

Allgemeine Sicherheitswarnungen für das Gerät



Warnung! Beachten Sie alle Sicherheitshinweise, Anweisungen, Darstellungen und Daten, die Sie mit dem Gerät erhalten. Wenn Sie die folgenden Anweisungen nicht beachten, kann es zu elektrischem Schlag, Feuer und/oder schweren Verletzungen kommen.

Bewahren Sie alle Warnhinweise und alle Anweisungen gut auf. Der Begriff „Gerät“ bezieht sich auf netzbetriebene Geräte (mit Netzkabel) und auf akkubetriebene Geräte (ohne Netzkabel).

1. Sicherheit im Arbeitsbereich

- a. **Halten Sie Ihren Arbeitsbereich sauber und gut ausgeleuchtet.** Unaufgeräumte oder dunkle Bereiche begünstigen Unfälle.
- b. **Betreiben Sie das Gerät nicht in Umgebungen, in denen Explosionsgefahr z. B. aufgrund von brennbaren Flüssigkeiten, Gasen oder Staub besteht.** Elektrowerkzeuge erzeugen Funken, die den Staub oder die Dämpfe entzünden können.
- c. **Halten Sie Kinder und andere Personen während der Benutzung eines Elektrowerkzeugs fern.** Ablenkung kann dazu führen, dass Sie die Kontrolle über das Gerät verlieren.

2. Elektrische Sicherheit

- a. **Der Netzstecker des Geräts muss in die Steckdose passen. Ändern Sie niemals den Stecker in irgendeiner Form.**
Verwenden Sie keinerlei Adapterstecker an geerdeten Elektrogeräten. Unveränderte Stecker und passende Steckdosen mindern die Gefahr eines elektrischen Schlages.
- b. **Vermeiden Sie Körperkontakt mit geerdeten Oberflächen von Rohren, Heizungen, Herden und Kühlschränken.** Es besteht eine erhöhte Gefahr für einen elektrischen Schlag, wenn Ihr Körper geerdet ist.
- c. **Halten Sie Geräte von Regen und Nässe fern.** Wenn Wasser in das Elektrogerät eindringt, erhöht sich die Gefahr eines elektrischen Schlages.
- d. **Verwenden Sie das Kabel ordnungsgemäß.**

Verwenden Sie es niemals zum Tragen. Trennen Sie das Gerät nicht durch Ziehen am Kabel vom Netz. Halten Sie das Kabel fern von Hitze, Öl, scharfen Kanten oder beweglichen Teilen. Beschädigte oder verhedderte Kabel erhöhen die Gefahr eines elektrischen Schlages.

e. Verwenden Sie nur für den Außenbereich zugelassene Verlängerungskabel, wenn Sie mit dem Elektrowerkzeug im Freien arbeiten. Die Verwendung von für den Außeneinsatz geeigneten Kabeln mindert die Gefahr eines elektrischen Schlages.

f. Wenn das Elektrowerkzeug in einer feuchten Umgebung verwendet werden muss, schließen Sie es unbedingt an eine Steckdose mit Fehlerstromschutzschalter (FI-Schalter) an. Der Einsatz eines Fehlerstromschutzschalters mindert die Gefahr eines elektrischen Schlages.

3. Sicherheit von Personen

a. Seien Sie aufmerksam, achten Sie darauf, was Sie tun, und gehen Sie sachgerecht mit einem Elektrowerkzeug um.

Benutzen Sie kein Elektrowerkzeug, wenn Sie müde sind oder unter dem Einfluss von Drogen, Alkohol oder Medikamenten stehen. Ein Moment der Unachtsamkeit beim Betrieb eines Elektrogerätes kann zu schweren Verletzungen führen.

b. Verwenden Sie eine geeignete Schutzausrüstung. Tragen Sie immer einen Augenschutz. Das Tragen persönlicher Schutzausrüstung, wie Staubmaske, rutschfeste Sicherheitsschuhe, Schutzhelm oder Gehörschutz, je nach Art und Einsatz des Elektrowerkzeuges, verringert das Risiko von Verletzungen.

c. Vermeiden Sie eine unbeabsichtigte Inbetriebnahme. Vergewissern Sie sich, dass das Gerät ausgeschaltet ist, bevor Sie es an eine Steckdose oder einen Akku anschließen, es hochheben oder tragen. Wenn Sie beim Tragen des Elektrowerkzeuges den Finger am Schalter haben oder das Gerät eingeschaltet an die Stromversorgung anschließen, kann dies zu Unfällen führen.

d. Entfernen Sie Einstell- oder Schraubenschlüssel, bevor Sie das Gerät einschalten. Werkzeuge oder Schlüssel, die an rotierenden Teilen des Elektrogerätes angebracht sind, können zu Verletzungen führen.

e. Beugen Sie sich nicht zu weit nach vorne. Sorgen Sie für einen sicheren Stand und halten Sie jederzeit das Gleichgewicht. Dadurch können Sie das Elektrowerkzeug in unerwarteten Situationen besser kontrollieren.

f. Tragen Sie geeignete Kleidung. Tragen Sie keine weite Kleidung und keinen Schmuck. Halten Sie Ihre Haare und Kleidung von beweglichen Teilen fern.

Lose sitzende Kleidung, Schmuck oder lange Haare können sich in den beweglichen Teilen verfangen.

g. Falls Vorrichtungen zum Absaugen oder Auffangen von Staub vorhanden sind, vergewissern Sie sich, dass diese angeschlossen sind und richtig verwendet werden. Der Einsatz von Staubsammlern kann staubbedingte Gefahren mindern.

h. Vermeiden Sie, durch die häufige Nutzung des Werkzeugs in einen Trott zu verfallen und Prinzipien für die Werkzeugsicherheit zu ignorieren. Eine unachtsame Aktion kann im Bruchteil einer Sekunde zu schweren Verletzungen führen.

4. Gebrauch und Pflege von Geräten

a. Überlasten Sie das Gerät nicht. Verwenden Sie das für Ihre Arbeit passende Gerät. Das richtige Gerät wird die Aufgabe besser und sicherer erledigen, wenn es bestimmungsgemäß verwendet wird.

b. Verwenden Sie das Gerät nicht, wenn der Ein-/Ausschalter nicht funktioniert. Ein Elektrowerkzeug, das sich nicht mehr ein- oder ausschalten lässt, ist gefährlich und muss repariert werden.

c. Trennen Sie den Stecker vom Netz und/oder, falls abnehmbar, den Akku vom Elektrogerät, bevor Sie Einstellungen am Gerät vornehmen, Zubehör wechseln oder es aufbewahren. Diese Vorbeugemaßnahmen mindern die Gefahr, dass das Elektrogerät unbeabsichtigt startet. Diese Vorbeugemaßnahmen mindern die Gefahr, dass das Elektrogerät unbeabsichtigt startet.

d. Bewahren Sie unbenutzte Geräte außerhalb der Reichweite von Kindern auf. Lassen Sie Geräte nicht von Personen benutzen, die damit nicht vertraut sind oder diese Anweisungen nicht gelesen haben. Elektrogeräte sind in den Händen nicht geschulter Personen gefährlich.

e. Halten Sie das Gerät und sein Zubehör in einem einwandfreien Zustand. Kontrollieren Sie, ob bewegliche Teile falsch ausgerichtet sind oder klemmen und ob Teile gebrochen oder so beschädigt sind, dass die Funktion des Geräts beeinträchtigt ist. Bei Beschädigungen lassen Sie das Gerät reparieren, bevor Sie es verwenden. Viele Unfälle entstehen wegen mangelnder Wartung der Elektrogeräte.

f. Halten Sie Schneidgeräte scharf und sauber. Richtig gewartete Schneidwerkzeuge mit scharfen Klingen blockieren seltener und sind leichter unter Kontrolle zu halten.

g. Benutzen Sie Elektrowerkzeuge, Zubehör, Werkzeugspitzen und Ähnliches in Übereinstimmung mit diesen Anweisungen und auf die für das jeweilige Elektrowerkzeug bestimmungsgemäße Weise und beachten Sie dabei die jeweiligen Arbeitsbedingungen

und die Art der auszuführenden Arbeiten.

Der Gebrauch von Elektrowerkzeugen für andere als die vorgesehenen Zwecke kann zu gefährlichen Situationen führen.

- h. Halten Sie die Griffe trocken, sauber und frei von Öl und Fett.** Rutschige Griffe und Oberflächen unterbinden die sichere Bedienbarkeit und Kontrolle über das Werkzeug in unerwarteten Situationen.
- 5. Gebrauch und Pflege von Akkuwerkzeugen**
- a. Laden Sie den Akku nur mit dem vom Hersteller vorgesehenen Ladegerät auf.** Für ein Ladegerät, das nur für eine bestimmte Akkuart geeignet ist, besteht Brandgefahr, wenn es mit anderen Akkus verwendet wird.
- b. Verwenden Sie nur die für das jeweilige Gerät vorgesehenen Akkus.** Die Verwendung anderer Akkus kann zu Verletzungen oder Bränden führen.
- c. Bewahren Sie den Akku bei Nichtbenutzung nicht in der Nähe metallischer Objekte wie Büroklammern, Münzen, Schlüsseln, Nägeln oder Schrauben auf, da diese eine Verbindung zwischen beiden Polen des Akkus herstellen können.** Durch den dadurch entstehenden Kurzschluss kann der Akku in Brand geraten.
- d. Bei falscher Anwendung kann Flüssigkeit aus dem Akku austreten. Vermeiden Sie den Kontakt damit. Bei unbeabsichtigtem Kontakt mit Wasser abspülen. Gelangt die Flüssigkeit in die Augen, ziehen Sie außerdem ärztliche Hilfe hinzu.** Austretende Akkuflüssigkeit kann zu Hautreizungen oder Verbrennungen führen.
- e. Verwenden Sie keine Akkus oder Werkzeuge, die beschädigt sind oder modifiziert wurden.** Beschädigte oder modifizierte Akkus können sich unvorhersehbar verhalten und stellen ein Risiko von Feuer, Explosionen oder Verletzungen dar.
- f. Setzen Sie Akkus und Werkzeuge keinem Feuer oder extremen Temperaturen aus.** Die Einwirkung von Feuer oder Temperaturen über 130°C kann zu Explosionen führen.
- g. Befolgen Sie alle Anweisungen zum Aufladen und laden Sie den Akku oder das Werkzeug nicht jenseits des in der Anleitung angegebenen Temperaturbereichs auf.** Das falsche Aufladen oder das Aufladen bei Temperaturen jenseits des angegebenen Bereichs kann den Akku beschädigen und das Brandrisiko erhöhen.
- 6. Service**
- a. Lassen Sie Ihr Elektrowerkzeug nur von qualifiziertem Fachpersonal und nur mit Original-Ersatzteilen reparieren.** Damit wird sichergestellt, dass die Sicherheit des Gerätes erhalten bleibt.

b. Führen Sie an beschädigten AKKUS niemals

Wartungsarbeiten durch. Die Wartung von AKKUS darf nur vom Hersteller selbst oder autorisierten Dienstleistern durchgeführt werden.

Zusätzliche Sicherheitswarnungen für das Gerät**Warnung! Zusätzliche**

Sicherheitswarnungen für Schleifgeräte

- ◆ **Halten Sie das Gerät an den isolierten Griffflächen fest, wenn Sie Arbeiten ausführen, bei denen verdeckte Kabel durch Werkzeuge beschädigt werden könnten.** Der Kontakt mit stromführenden Leitungen kann auch offen liegende Metallteile am Gerät unter Strom setzen und zu einem Stromschlag führen.
- ◆ **Sichern Sie das Werkstück zum Beispiel mit Einspannvorrichtungen auf einer stabilen Plattform.** Das Werkstück ist instabil, wenn es mit der Hand oder dem Körper abgestützt wird, was zum Verlust der Kontrolle führen kann.
- ◆ **Warnung!** Der beim Schleifen von bestimmten Materialien entstehenden Staub können bei Berührung oder Einatmen die Gesundheit schädigen. Tragen Sie eine speziell für den Schutz vor Staub und Dämpfen vorgesehene Staubmaske, und stellen Sie sicher, dass auch andere Personen entsprechend geschützt sind, die den Arbeitsplatz betreten oder sich dort aufhalten.
- ◆ Entfernen Sie nach dem Schleifen sorgfältig alle Staubreste.
- ◆ Treffen Sie beim Schleifen von möglicherweise bleihaltiger Farbe oder von bestimmten Holz- und Metallarten, die giftigen Staub bilden können, besondere Maßnahmen:
 - Verhindern Sie, dass Kinder oder Schwangere den Arbeitsplatz betreten.
 - Entsorgen Sie Staubteilchen und andere Schleifabfälle sachgerecht.

Sicherheit anderer Personen

- ◆ Dieses Werkzeug darf nicht von Personen (einschließlich Kindern) mit eingeschränkten physischen, sensorischen oder mentalen Fähigkeiten oder ohne ausreichende Erfahrung oder Kenntnisse verwendet werden, außer wenn diese Personen von einer Person, die für ihre Sicherheit verantwortlich ist, bei der Verwendung des Werkzeugs beaufsichtigt oder mit ihm vertraut gemacht werden.
- ◆ Kinder müssen beaufsichtigt werden, um sicherzustellen, dass sie nicht mit dem Gerät spielen.
- ◆ Die bestimmungsgemäße Verwendung ist in dieser Betriebsanleitung beschrieben. Die Verwendung von Zubehör- oder Anbauteilen, die nicht in dieser Anleitung empfohlen werden, sowie die Bedienung des Geräts in Abweichung von den in dieser Anleitung beschriebenen

Verfahren können zu Verletzungen und/oder Sachschäden führen.

Restrisiken

Bei der Verwendung des Werkzeugs können zusätzliche Restrisiken entstehen, die eventuell nicht in den beiliegenden Sicherheitswarnhinweise aufgeführt werden. Diese Risiken bestehen beispielsweise bei Missbrauch oder längerem Gebrauch.

Auch bei der Einhaltung der entsprechenden Sicherheitsvorschriften und der Verwendung aller Sicherheitsgeräte bestehen weiterhin bestimmte Restrisiken. Diese sind:

- ◆ Verletzungen, die durch das Berühren von sich drehenden/bewegenden Teilen verursacht werden.
- ◆ Verletzungen, die durch das Austauschen von Teilen, Messern oder Zubehör verursacht werden.
- ◆ Verletzungen, die durch längeren Gebrauch eines Geräts verursacht werden. Legen Sie bei längerem Gebrauch regelmäßige Pausen ein.
- ◆ Beeinträchtigung des Gehörs.
- ◆ Gesundheitsrisiken durch das Einatmen von Staub beim Verwenden des Geräts (beispielsweise bei Holzarbeiten, insbesondere Eiche, Buche und MDF).

Vibration

Die in den Abschnitten „Technische Daten“ und „EU-Konformitätserklärung“ angegebenen Werte für die Vibrationsemission wurden mit einer Standard-Prüfmethode nach EN62841 ermittelt und können zum Vergleich verschiedener Geräte herangezogen werden. Außerdem kann mit Hilfe dieses Werts die Belastung bei Verwendung des Geräts schon im Voraus eingeschätzt werden.

Warnung! Die bei Verwendung des Geräts auftretende Vibrationsemission hängt von der Art des Gerätegebrauchs ab und kann dementsprechend von dem angegebenen Wert abweichen. Gegebenenfalls kann die Vibration über dem angegebenen Wert liegen.

Für die Ermittlung der Vibrationsbelastung müssen die tatsächlichen Einsatzbedingungen und Verwendungen des Geräts während des gesamten Arbeitsgangs berücksichtigt werden, einschließlich der Zeiten, wenn das Gerät nicht verwendet oder im Leerlauf betrieben wird. Diese Werte werden benötigt, um die gemäß 2002/44/EG erforderlichen Sicherheitsmaßnahmen zum Schutz von Personen festlegen zu können.

Etiketten am Werkzeug

Folgende Piktogramme sowie der Datumscode befinden sich auf dem Werkzeug:



Warnung! Lesen Sie vor Gebrauch die Anleitung. Andernfalls besteht Verletzungsgefahr.

Zusätzliche Sicherheitshinweise für Akkus und Ladegeräte

Akkus

- ◆ Keinesfalls versuchen, den Akku zu öffnen.
- ◆ Achten Sie darauf, dass der Akku nicht mit Wasser in Berührung kommt.
- ◆ Nicht bei Temperaturen über 40 °C lagern.
- ◆ Laden Sie den Akku nur bei Umgebungstemperaturen von 10 °C bis 40 °C auf.
- ◆ Verwenden Sie ausschließlich das mitgelieferte Ladegerät.
- ◆ Beachten Sie zur Entsorgung von Akkus oder Batterien die Hinweise im Abschnitt „Umweltschutz“.

Ladegeräte

- ◆ Verwenden Sie das STANLEY FATMAX-Ladegerät nur für den Akku des Werkzeugs, mit dem es geliefert wurde. Andere Akkus können platzen und Sachschäden oder Verletzungen verursachen.
- ◆ Versuchen Sie keinesfalls, nicht aufladbare Batterien zu laden.
- ◆ Lassen Sie beschädigte Kabel sofort austauschen.
- ◆ Achten Sie darauf, dass das Ladegerät nicht mit Wasser in Berührung kommt.
- ◆ Versuchen Sie nicht, das Ladegerät zu öffnen.
- ◆ Nehmen Sie am Ladegerät keine Veränderungen vor.



Das Ladegerät darf nur im Innenbereich verwendet werden.



Vor Gebrauch die Anleitung lesen.



Versuchen Sie nie, beschädigte Akkus aufzuladen.

Elektrische Sicherheit

Das Ladegerät ist schutzisoliert, daher ist keine Erdleitung erforderlich. Stellen Sie sicher, dass die Netzspannung der auf dem Typenschild des Geräts angegebenen Spannung entspricht. Ersetzen Sie das Ladegerät keinesfalls durch ein normales Netzkabel.



- ◆ Ist das Netzkabel beschädigt, muss es durch den Hersteller oder eine STANLEY FATMAX-Vertragswerkstatt ausgetauscht werden, um eine mögliche Gefährdung zu vermeiden.

Warnung! Ersetzen Sie das Ladegerät keinesfalls durch ein normales Netzkabel.

Austauschen des Netzsteckers (nur Großbritannien und Irland)

Wenn ein neuer Netzstecker angebracht werden muss:

- ◆ Sorgen Sie für eine sichere Entsorgung des alten Steckers.
- ◆ Verbinden Sie den braunen Draht mit dem spannungsführenden Anschluss im neuen Stecker.
- ◆ Verbinden Sie die blaue Leitung mit dem neutralen Anschluss.

Warnung! Stellen Sie keine Verbindung mit dem Erdungsanschluss her. Befolgen Sie die Montageanweisungen, die mit hochwertigen Steckern mitgeliefert werden. Empfohlene Sicherung: 5 A.

Merkmale

Dieses Gerät verfügt über einige oder alle der folgenden Merkmale:

1. Ein-/Aus-Schalter
2. Hinterer Griff
3. Vorderer Handgriff
4. Staubfangbehälter
5. Schleifplatte
6. Akku
7. Akku-Löseknöpfe
8. Verstellbarer Drehzahlregler
9. Schleifpapierbogen
10. Rautenförmige Spitzen
11. Rautenförmige Schleiftellerspitze

Laden des Akkus (Abb. A)

Der Akku muss vor der erstmaligen Benutzung sowie immer dann aufgeladen werden, wenn das Gerät nicht mehr mit voller Leistung arbeitet. Der Akku kann sich während des Aufladens erwärmen. Das ist normal und deutet nicht auf ein Problem hin.

Warnung! Laden Sie den Akku nicht, wenn die Umgebungstemperatur unter 10 °C oder über 40 °C liegt. Empfohlene Ladetemperatur: ca. 24 °C.

Hinweis: Ein Akku, bei dem die Temperatur der Akkuzellen unter ca. 10 °C oder über 40 °C liegt, wird vom Ladegerät nicht geladen.







Lassen Sie in diesem Fall den Akku im Ladegerät. Das Ladegerät beginnt automatisch mit dem Ladevorgang, sobald sich die Zellen erwärmt bzw. abgekühlt haben.

Hinweis: Um die maximale Leistung und Lebensdauer der Li-Ionen-Akkus zu gewährleisten, laden Sie das Akkupack vor der ersten Verwendung vollständig auf.

- ◆ Stecken Sie Ladegerät (12) in eine geeignete Steckdose, bevor Sie den Akku (6) einsetzen.

- ◆ Die grüne Ladeleuchte (12a) blinkt dauerhaft und zeigt dadurch an, dass der Ladevorgang gestartet wurde.
- ◆ Der Abschluss des Ladevorgangs wird dadurch angezeigt, dass die grüne Ladeleuchte (12a) dauerhaft leuchtet. Der Akku (6) ist vollständig aufgeladen und kann jetzt verwendet oder in der Ladestation (12) gelassen werden.
- ◆ Ein entladener Akku sollte innerhalb 1 Woche wieder aufgeladen werden. Die Lebensdauer des Akkus wird erheblich reduziert, wenn dieser in entladener Zustand aufbewahrt wird.

LED-Modi des Ladegeräts

	Wird geladen: Grüne LED blinkt	
	Vollständig aufgeladen: Grüne LED leuchtet dauerhaft	
	Verzögerung heißer/kalter Akku: Grüne LED blinkt Rote LED leuchtet dauerhaft	

Hinweis: Diese/s kompatible/n Ladegerät/e lädt keine defekten Akkus auf. Das Ladegerät signalisiert einen Fehler des Akkupacks dadurch, dass keine LED leuchtet.

Hinweis: Dies kann auch auf ein Problem mit dem Ladegerät hinweisen. Wenn das Ladegerät auf ein Problem hinweist, bringen Sie es zusammen mit dem Akku zur Überprüfung zu einer autorisierten Servicestelle.

Belassen des Akkus im Ladegerät

Sie können den Akku auch im Ladegerät belassen. In diesem Fall leuchtet die LED-Anzeige dauerhaft. Das Ladegerät hält den Akku in einem vollständig geladenen Zustand.

Verzögerung heißer/kalter Akku

Wenn das Ladegerät einen zu heißen oder zu kalten Akku erkennt, wird es automatisch die Verzögerung heißer/kalter Akku starten, die grüne LED (12a) blinkt, während die rote LED (12b) dauerhaft leuchtet; der Ladevorgang wird angehalten, bis der Akku eine entsprechende Temperatur erreicht hat. Das Ladegerät schaltet dann automatisch in den Lademodus. Diese Funktion gewährleistet eine maximale Lebensdauer des Akkus.

Anzeige für Ladezustand des Akkus (Abb. B)

Der Akku beinhaltet eine Ladeanzeige, um die verbleibende Lebensdauer des Akkus wie in Abbildung B dargestellt schnell ermitteln zu können.

Durch Drücken der Ladetaste (6a) können Sie die im Akku verbleibende Ladung wie in Abbildung B dargestellt ganz einfach ermitteln.

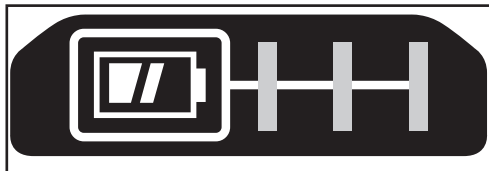

Anbringen und Entfernen des Akkus

Warnung! Der Verriegelungsknopf muss eingerastet sein, damit keine unbeabsichtigte Bedienung des Ein-/Aus-Schalters vor dem Anbringen bzw. Entfernen des Akkus erfolgen kann.

Anbringen des Akkus (Abb. C)

- ◆ Setzen Sie das Akkupack fest in das Werkzeug ein, bis ein Signalton zu hören ist; siehe Abbildung C. Stellen Sie sicher, dass der Akku vollständig sitzt und in Position eingerastet ist.

Entfernen des Akkus (Abb. D)

- ◆ Drücken Sie den Akku-Löseknopf (7) wie in Abbildung D gezeigt und ziehen Sie den Akku aus dem Werkzeug heraus.

Anbringen von Schleifscheiben mit Klettverschluss (Abb. E)

Um die besten Ergebnisse zu erhalten, sollten Sie Zubehör von Stanley FATMAX verwenden.

- ◆ Zum Anbringen der Schleifscheibe (9) zentrieren Sie die Scheibe sorgfältig so über dem Schleifteller (5), dass die Löcher darin mit den Löchern im Schleifteller übereinstimmen, dann drücken Sie die Scheibe gut fest.
- ◆ Dank des Klettverschlusses kann die Schleifscheibe einfach wieder abgezogen werden. Bei Bedarf kann sie erneut verwendet werden.

Schleifblattspitzen (Abb. F)

- ◆ Trennen Sie die beiden zusätzlichen rautenförmigen Spitzen (10) vom Schleifblatt (9) ab.

Hinweis: Die rautenförmige Spitze kann bei Verschleiß umgedreht oder ausgetauscht werden.

- ◆ Wenn der vordere Teil der Schleifspitze verschlissen ist, trennen Sie die Schleifspitze vom Schleifblatt, drehen Sie die Spitze um, und drücken Sie sie wieder an die rautenförmige Schleiftellerspitze (11) an.
- ◆ Ist die gesamte Spitze verschlissen, nehmen Sie sie von der Schleifplatte ab und bringen Sie eine neue Spitze an.

Hinweis: Verwenden Sie die richtige Schleifpapierart, um eine optimale Reinigungswirkung zu erzielen.

Ersetzen der rautenförmigen Schleiftellerspitze (Abb. G)

Wenn die Spitze der Schleifplatte (11) verschlissen ist, kann sie ausgetauscht werden. Ersatzteile erhalten Sie im Fachhandel.

- ◆ Entfernen Sie die Schraube (13).
- ◆ Ersetzen Sie das verschlissene Teil.
- ◆ Bringen Sie die Schraube an, und ziehen Sie diese fest.

Verwendung

Warnung! Beschleunigen Sie den Arbeitsvorgang nicht mit Gewalt. Vermeiden Sie eine Überlastung.

Ein- und Ausschalten

- ◆ Drücken Sie den Ein-/Aus-Schalter (1) in Stellung „I“, um das Gerät einzuschalten.
- ◆ Drücken Sie den Ein-/Aus-Schalter (1) in Stellung „O“, um das Gerät auszuschalten.

Verstellbarer Drehzahlregler

Um das Werkzeug zu bedienen, wählen Sie die gewünschte Drehzahleinstellung mit dem Drehzahlregler (8) und drücken Sie den Ein-/Aus-Schalter.

Die Drehzahleinstellung kann bei ein- oder bei ausgeschaltetem Werkzeug angepasst werden.

Warnung! Das Werkzeug verfügt über einen separaten Drehzahlregler zur Einstellung der Drehzahl und es startet mit der Drehzahl, auf die dieser Regler eingestellt ist. Vergewissern Sie sich, dass der Schalter in der ausgeschalteten Position „O“ steht, bevor Sie den Akku einsetzen.

Warnung! Stellen Sie sicher, dass Sie für die Aufgabe, die Sie mit Ihrem Schleifwerkzeug durchführen wollen, die richtige Drehzahl wählen. Falls Zweifel an der richtigen Drehzahl für den Betrieb bestehen, testen Sie die Leistung bei einer niedrigen Drehzahleinstellung und erhöhen Sie diese allmählich, bis die geeignete Drehzahl gefunden ist.

Betrieb (Abb. H)

Halten Sie das Schleifgerät wie in Abbildung H gezeigt und schalten Sie es ein. **Bewegen Sie es in langen, schwungvollen Bewegungen über die zu bearbeitende Oberfläche und lassen Sie das Gerät die Arbeit erledigen.**

Wird das Werkzeug beim Schleifen zu stark nach unten gedrückt, verringert sich die Abtragungsrate und die Oberflächenqualität wird nicht wie gewünscht. Überprüfen Sie häufig Ihre Arbeit. Besonders wenn grobes Papier verwendet wird, entfernt das Schleifgerät schnell große Mengen an Material.

Vorsichtsmaßnahmen beim Schleifen von Farbe

Das Abschleifen von Farben auf Bleibasis wird NICHT EMPFOHLEN, da der entstehende kontaminierte Staub kaum kontrollierbar ist. Die größte Gefahr einer Bleivergiftung besteht für Kinder und Schwangere.

Da es ohne chemische Analyse nur schwer feststellbar ist, ob eine Farbe Blei enthält, empfehlen wir beim Abschleifen aller Farben folgende Vorsichtsmaßnahmen:

Sicherheit von Personen

- ◆ Kinder und Schwangere dürfen den Arbeitsplatz erst wieder betreten, wenn das Abschleifen der Farbe beendet wurde und der gesamte Arbeitsbereich gesäubert wurde.
- ◆ Alle Personen, die den Arbeitsplatz betreten, müssen eine spezielle Maske zum Schutz vor Bleifarbstaub und -dämpfen tragen. Der Filter muss täglich ausgetauscht werden, oder sobald der Träger Atemprobleme bemerkt. Besorgen Sie sich im Baumarkt geeignete EN14683-zugelassene Staubmasken.
- ◆ Im Arbeitsbereich sind ESSEN, TRINKEN und RAUCHEN verboten, um die Aufnahme kontaminierter Farbteilchen zu vermeiden. Personen müssen sich waschen und säubern, BEVOR sie essen, trinken oder rauchen. Lebensmittel, Getränke und Zigaretten etc. dürfen nicht an Stellen im Arbeitsbereich aufbewahrt werden, wo sich Staub auf ihnen ablagern könnte.

Umweltsicherheit

- ◆ Farbe muss so entfernt werden, dass dabei möglichst wenig Staub erzeugt wird.
- ◆ Bereiche, in denen Farbe entfernt wird, müssen mit Plastikplanen von 4 mils (0,1 mm) Dicke abgetrennt werden.
- ◆ Das Schleifen muss so erfolgen, dass möglichst wenig Farbstaub außerhalb des Arbeitsbereichs gelangt.

Reinigung und Entsorgung

- ◆ Alle Oberflächen im Arbeitsbereich müssen täglich abgesaugt und gründlich gesäubert werden, solange Schleifarbeiten durchgeführt werden. Die Staubsaugerfilter müssen häufig gewechselt werden.
- ◆ Plastikplanen zum Auffangen von Staub, Spänen und anderen Rückständen müssen aufgenommen und entsorgt werden. Die Planen müssen in dichten Abfallbehältern aufbewahrt und zusammen mit der regelmäßigen Abfallentsorgung abgeholt werden. Kinder und Schwangere sind während der Reinigungsarbeiten aus dem unmittelbaren Arbeitsbereich fernzuhalten.
- ◆ Alle Spielsachen, waschbare Möbel und andere Gegenstände, die von Kindern benutzt werden, müssen vor der Wiederverwendung gründlich gereinigt werden.

Staubsammlung (Abb. I, J)

Warnung! Der Staub, der sich beim Schleifen von Beschichtungen (Polyurethan, Leinöl usw.) ansammelt, kann sich selbst entzünden und zu einem Brand führen. Um Risiken zu reduzieren, sind alle Anweisungen aus dem Handbuch des Schleifgeräts und alle Hinweise des Herstellers der Beschichtungen strikt einzuhalten.

- ◆ Der Staubbeutel muss während des Betriebs alle 10 Minuten entleert werden.
- ◆ Um den Staubbeutel am Schleifgerät anzubringen, richten Sie die Nuten (14) an der Seite des Staubbeutelrandes (15) an den Staubbeutelhalterungen (16) am Staubabsauganschluss (17) aus.
- ◆ Schieben Sie den Staubbeutel auf den Anschluss und drehen Sie ihn im Uhrzeigersinn, bis er einrastet; siehe Abbildung I.
- ◆ Zum Abnehmen drehen Sie den Staubbeutel gegen den Uhrzeigersinn und schieben ihn wieder vom Anschluss herunter.
- ◆ Zum Entleeren nehmen Sie den Staubbeutel vom Staubabsauganschluss ab und leeren ihn in einen geeigneten Müllbehälter, siehe Abbildung J.

Anschließen eines Staubsaugers

- ◆ Führen Sie den Staubsaugerschlauch in die Staubabsauganschluss (17) ein.

Zubehör

Warnung! Da Zubehör, das nicht von STANLEY FATMAX angeboten wird, nicht mit diesem Produkt geprüft worden ist, kann die Verwendung von solchem Zubehör an diesem Gerät gefährlich sein. Um das Verletzungsrisiko zu mindern, sollte mit diesem Produkt nur von STANLEY FATMAX empfohlenes Zubehör verwendet werden.

Wartung

Ihr Gerät wurde im Hinblick auf eine lange Lebensdauer und einen möglichst geringen Wartungsaufwand entwickelt. Ein kontinuierlicher, zufriedenstellender Betrieb hängt von der richtigen Pflege des Gerätes und seiner regelmäßigen Reinigung ab.

Warnung! Schalten Sie das Gerät vor der Durchführung von Pflege-, Reinigungs- und Wartungsarbeiten aus, und ziehen Sie den Netzstecker.

- ◆ Reinigen Sie regelmäßig die Lüftungsschlitze des Geräts mit Hilfe einer weichen Bürste oder eines trockenen Tuchs.
- ◆ Reinigen Sie das Motorgehäuse regelmäßig mit einem feuchten Tuch. Verwenden Sie keine scheuernden Reinigungsmittel oder Reinigungsmittel auf Lösungsmittelbasis.

Umweltschutz



Getrennte Entsorgung. Produkte und Akkus mit diesem Symbol dürfen nicht mit dem normalen Hausmüll entsorgt werden.

Produkte und Akkus enthalten Materialien, die wiederverwertet werden können, um den Bedarf an Rohstoffen zu verringern. Bitte recyceln Sie elektrische Produkte und Akkus gemäß den örtlichen Bestimmungen. Weitere Informationen finden Sie auf www.2helpU.com

Technische Daten

SFMCW221		
Eingangsspannung	V_{ac}	18
Schwingungen (lastfrei)	min^{-1}	9000 - 12000
Umläufe (lastfrei)	U/min	9000 - 12000
Bandabmessungen	mm^2	8972
Gewicht	kg	0,93

Ladegerät		SFMCB11	SFMCB12	SFMCB14
Eingangsspannung	V_{AC}	230	230	230
Ausgangsspannung	V_{DC}	18	18	18
Stromstärke	A	1,25	2	4

Akku		SFMCB201	SFMCB202	SFMCB204	SFMCB206
Spannung	V_{DC}	18	18	18	18
Kapazität	Ah	1,5	2,0	4,0	6,0
Typ		Li-Ionen	Li-Ionen	Li-Ionen	Li-Ionen

Schalldruckpegel gemäß EN62841:
Schalldruck (L_{pA}) 74,5 dB(A), Unsicherheitsfaktor (K) 3 dB(A)
Schalleistung (L_{WA}) 85,5 dB(A), Unsicherheitsfaktor (K) 3 dB(A)

Gesamtvibration (Triax-Vektorsumme) gemäß EN62841:
Schleifen (a_w) 7,8 m/s^2 , Unsicherheitsfaktor (K) 1,5 m/s^2

EU-Konformitätserklärung

MASCHINENRICHTLINIE



SFMCW221 Feinschleifer

STANLEY FATMAX erklärt, dass diese unter "Technische Daten" beschriebenen Geräte übereinstimmen mit: 2006/42/EC, EN62841-1:2015; EN62841-2-4:2014.

Diese Produkte entsprechen außerdem den Richtlinien 2014/30/EU und 2011/65/EU.. Weitere Informationen erhalten Sie von STANLEY FATMAX unter der folgenden Adresse. Diese befindet sich auch auf der Rückseite dieser Anleitung.

Der Unterzeichnete ist verantwortlich für die Zusammenstellung der technischen Daten und gibt diese Erklärung im Namen von STANLEY FATMAX ab.

Patrick Diepenbach

Patrick Diepenbach
General Manager, Benelux
STANLEY FATMAX,
Egide Walschaertsstraat 14-18
2800 Mechelen, Belgien
31.08.2021

Garantie

STANLEY FATMAX vertraut auf die Qualität der eigenen Geräte und bietet dem Käufer eine außergewöhnliche Garantie von 12 Monaten ab Kaufdatum. Diese Garantie versteht sich unbeschadet der gesetzlichen Gewährleistungsansprüche und schränkt diese keinesfalls ein. Diese Garantie gilt innerhalb der Staatsgebiete der Mitgliedstaaten der Europäischen Union und der Europäischen Freihandelszone. Zur Inanspruchnahme dieser Garantie muss sie den allgemeinen Geschäftsbedingungen von STANLEY FATMAX entsprechen und dem Verkäufer bzw. der Vertragswerkstatt ist ein Kaufnachweis vorzulegen. Die Bedingungen für die 1-jährige Garantie von STANLEY FATMAX und den Standort Ihrer nächstgelegenen Vertragswerkstatt finden Sie im Internet unter www.2helpU.com oder indem Sie sich an die lokale STANLEY FATMAX-Niederlassung wenden, deren Adresse Sie in dieser Anleitung finden. Ihr neues STANLEY FATMAX-Produkt können Sie auf unserer Website unter www.stanley.eu/3 registrieren. Dort erhalten Sie auch Informationen über neue Produkte und Sonderangebote.

Utilisation prévue

Votre ponceuse de précision STANLEY FATMAX SFCMW221 a été spécialement conçue pour poncer le bois, le métal, le plastique et les surfaces peintes. Cet appareil a été conçu pour les professionnels et les particuliers.

Consignes de sécurité

Avertissements liés à la sécurité générale propres aux outils électriques



Avertissement ! Veuillez à lire tous les avertissements sur la sécurité, toutes les instructions, toutes les illustrations et toutes les spécifications fournies avec cet outil électrique. Le non-respect de toutes les instructions listées ci-dessous peut entraîner des décharges électriques, des incendies et/ou de graves blessures.

Conservez tous les avertissements et toutes les

instructions afin de pouvoir vous y référer dans le futur.

Le terme "outil électrique" mentionné dans les avertissements fait référence à vos outils électriques branchés sur secteur (avec câble) ou fonctionnant sur pile ou batterie (sans fil).

1. Sécurité de la zone de travail

- a. **Maintenez la zone de travail propre et bien éclairée.**
Les zones sombres ou encombrées sont propices aux accidents.
- b. **N'utilisez pas d'outils électriques dans un environnement présentant des risques d'explosion ou en présence de liquides, gaz ou poussières inflammables.** Les outils électriques créent des étincelles qui peuvent enflammer les poussières et les fumées.
- c. **Maintenez les enfants et les autres personnes à l'écart quand vous utilisez un outil électrique.** Toute distraction peut vous faire perdre le contrôle de l'outil.

2. Sécurité électrique

- a. **Les prises des outils électriques doivent correspondre à la prise de courant murale. Ne modifiez jamais la prise d'aucune sorte.**
N'utilisez aucun adaptateur avec des outils électriques reliés à la terre. L'utilisation de prises d'origine et de prises murales appropriées permet de réduire le risque de décharge électrique.
- b. **Évitez tout contact physique avec des surfaces reliées à la terre comme des tuyaux, des radiateurs, des fours et des réfrigérateurs par exemple.** Il y a sinon un risque accru de décharge électrique si votre corps est lui-même relié à la terre.

- c. **N'exposez pas les outils électriques à la pluie, ni à l'humidité.** Le risque de décharge électrique augmente si de l'eau pénètre dans un outil électrique.
- d. **Ne tirez pas sur le cordon d'alimentation. N'utilisez jamais le cordon pour transporter, tirer ou débrancher l'outil électrique. Maintenez le cordon à l'écart de la chaleur, des substances grasses, des bords tranchants ou des pièces mobiles.** Les cordons endommagés ou emmêlés augmentent le risque de décharge électrique.
- e. **Si vous utilisez un outil électrique à l'extérieur, utilisez une rallonge homologuée pour les travaux extérieurs.** L'utilisation d'une rallonge électrique homologuée pour les travaux en extérieur réduit le risque de décharge électrique.
- f. **Si l'utilisation d'un outil électrique dans un endroit humide est inévitable, utilisez une alimentation électrique protégée par un disjoncteur différentiel à courant résiduel (DDR).** L'utilisation d'un DDR réduit le risque de décharge électrique.

3. Sécurité des personnes

- a. **Restez vigilant, surveillez ce que vous faites et faites preuve de bon sens lorsque vous utilisez un outil électrique.**
N'utilisez pas d'outils électriques si vous êtes fatigué ou sous l'influence de drogue, d'alcool ou de médicaments. Tout moment d'inattention pendant l'utilisation d'un outil électrique peut entraîner de graves blessures.
- b. **Portez des équipements de protection individuelle. Portez toujours une protection oculaire.** Les équipements de protection comme les masques à poussière, les chaussures de sécurité antidérapantes, les casques ou les protections auditives réduisent le risque de blessures s'ils sont utilisés à bon escient.
- c. **Empêchez tout démarrage intempestif. Assurez-vous que l'interrupteur est en position Arrêt avant de raccorder l'outil à l'alimentation électrique et/ou au bloc-batterie ou avant de ramasser ou de transporter l'outil.** Le fait de transporter les outils électriques le doigt sur l'interrupteur ou d'alimenter les outils électriques dont l'interrupteur est déjà en position Marche augmente les accidents.
- d. **Retirez toutes les clés ou pinces de réglage avant de mettre l'outil en marche.** Une clé ou une pince restée fixée sur une pièce rotative de l'outil électrique peut entraîner des blessures.
- e. **Ne vous penchez pas. Gardez les pieds bien ancrés au sol et conservez votre équilibre en permanence.** Cela permet de mieux maîtriser l'outil électrique en cas de situations imprévues.

- f. **Portez des vêtements appropriés. Ne portez aucuns vêtements amples, ni bijoux. Gardez vos cheveux et vos vêtements à l'écart des pièces mobiles.** Les vêtements amples, les bijoux ou les cheveux longs peuvent être happés par les pièces mobiles.
- g. **Si vous disposez de dispositifs pour le raccordement d'un extracteur de poussière ou d'installations pour la récupération, assurez-vous qu'ils sont correctement raccordés et utilisés.** L'utilisation de dispositifs récupérateurs de poussière réduit les risques liés aux poussières.
- h. **Ne pensez pas être familiarisé avec l'outil après l'avoir utilisé à de nombreuses reprises, au point de ne plus rester vigilant et d'en oublier les consignes de sécurité.** Toute action imprudente peut entraîner de graves blessures en une fraction de seconde.
4. **Utiliser et entretenir un outil électrique**
- a. **Respectez la capacité de l'outil. Utilisez l'outil approprié, adapté pour le travail à réaliser.**
Un outil adapté fonctionne mieux, de façon plus sûre et à la cadence pour laquelle il a été conçu.
- b. **N'utilisez pas l'outil électrique si son interrupteur ne permet pas de l'allumer ou de l'éteindre.** Tout appareil électrique qui ne peut plus être commandé par son interrupteur est dangereux et il doit être réparé.
- c. **Débranchez la prise de l'alimentation électrique et/ou retirez le bloc-batterie de l'outil s'il est amovible, avant d'effectuer tout réglage, de changer un accessoire ou de ranger l'outil électrique.** Ces mesures de sécurité préventives réduisent le risque de démarrage accidentel de l'outil électrique.
- d. **Rangez les outils électriques non utilisés hors de portée des enfants et ne laissez aucune personne ne connaissant pas ces outils ou leurs instructions d'utilisation les faire fonctionner.** Les outils électriques peuvent être dangereux entre des mains inexpérimentées.
- e. **Entretenez vos outils électriques et leurs accessoires. Vérifiez que les pièces mobiles sont alignées correctement et qu'elles ne sont pas coincées. Vérifiez qu'aucune pièce n'est cassée et contrôlez l'absence de toute autre condition qui pourrait nuire au bon fonctionnement de l'outil. En cas de dommage, faites réparer l'outil électrique avant de le réutiliser.**
De nombreux accidents sont provoqués par des outils électriques mal entretenus.
- f. **Maintenez les organes de coupe affûtés et propres.**
Des organes de coupe bien entretenus dont le tranchant est affûté sont moins susceptibles de rester coincés et sont plus faciles à maîtriser.
- g. **Utilisez l'outil électrique, les accessoires et les embouts d'outils conformément à ces instructions, en tenant compte des conditions de travail et de la tâche à effectuer.**
L'utilisation d'un outil électrique à des fins autres que celles pour lesquelles il a été prévu peut entraîner des situations dangereuses.
- h. **Veillez à ce que les poignées et les surfaces de préhension soient sèches et propres, sans trace d'huile ou de graisse.** Des poignées et des surfaces de préhension glissantes ne permettent pas de manipuler et de contrôler l'outil correctement en cas de situations inattendues.
5. **Utiliser et entretenir un outil fonctionnant sur batterie**
- a. **N'effectuez la recharge qu'à l'aide du chargeur spécifié par le fabricant.** Un chargeur adapté pour un type de bloc-batterie peut engendrer un risque d'incendie s'il est utilisé avec un bloc-batterie différent.
- b. **N'utilisez les outils électriques qu'avec les blocs-batteries qui leur sont dédiés.** L'utilisation d'autres blocs-batteries peut créer un risque de blessures et d'incendie.
- c. **Lorsque le bloc-batterie n'est pas utilisé, éloignez-le des objets en métal comme les trombones, les pièces de monnaies, les clés, les clous, les vis ou d'autres petits objets métalliques qui pourraient créer une liaison entre les deux bornes.** La mise en court-circuit des bornes d'une batterie peut provoquer des brûlures ou un incendie.
- d. **Dans des conditions extrêmes, du liquide peut être éjecté de la batterie. Évitez tout contact avec ce liquide. En cas de contact accidentel, rincez à l'eau. En cas de contact avec les yeux, consultez en plus un médecin.** Le liquide sortant de la batterie peut provoquer des irritations ou des brûlures.
- e. **N'utilisez pas un bloc-batterie ou un outil endommagé ou modifié.** Les batteries endommagées ou modifiées peuvent avoir un comportement imprévisible qui peut conduire à un incendie, une explosion ou à un risque de blessure.
- f. **N'exposez pas le bloc-batterie ou l'outil au feu ou à des températures excessives.** L'exposition au feu ou à des températures supérieures à 130 °C peut provoquer une explosion.
- g. **Respectez les instructions de charge et ne rechargez pas le bloc-batterie ou l'outil en dehors de la plage de températures spécifiée dans les instructions.** Une charge mal effectuée ou à des températures hors de la plage spécifiée peut endommager le bloc-batterie et augmenter le risque d'incendie.

6. Révision/Réparation

- a. **Ne faites réviser/réparer votre outil électrique que par un réparateur qualifié qui n'utilise que des pièces de rechange d'origine.** Cela permet de garantir la sûreté de l'outil électrique.
- b. **Ne réparez jamais des blocs-batteries endommagés.** Les réparations sur les blocs-BATTERIES ne doivent être effectuées que par le fabricant ou l'un de ses prestataires de services agréés.

Avertissements supplémentaires liés à la sécurité, propres aux outils électriques



Avertissement ! Avertissements de sécurité supplémentaires propres aux ponceuses

- ◆ **Tenez l'outil électrique par ses surfaces de préhension isolées lorsque vous réalisez une opération au cours de laquelle l'accessoire de coupe pourrait entrer en contact avec des fils électriques cachés.** Le sectionnement d'un fil sous tension peut mettre les parties métalliques exposées de l'outil sous tension et provoquer une décharge électrique à l'utilisateur.
- ◆ **Utilisez des pinces ou tout autre moyen pratique pour fixer et soutenir l'ouvrage sur une plateforme stable.** Tenir l'ouvrage à la main ou contre votre corps le rend instable et peut conduire à une perte de contrôle.
- ◆ **Avertissement !** Tout contact ou inhalation de la poussière émise pendant le ponçage peut présenter un danger pour la santé de l'utilisateur et des personnes à proximité. Portez un masque à poussière spécialement conçu pour vous protéger des poussières et des fumées et veillez à ce que les personnes qui se trouvent à l'intérieur de la zone de travail ou qui y pénètrent soient également protégées.
- ◆ Veillez à complètement supprimer toute la poussière après le ponçage.
- ◆ Soyez particulièrement vigilant lorsque vous poncez des peintures pouvant contenir du plomb ou certains bois et métaux pouvant générer des poussières toxiques :
 - Ne laissez pas les enfants ou les femmes enceintes entrer dans la zone de travail.
 - Nettoyez l'outil de toutes particules de poussière et autres débris.

Sécurité des personnes

- ◆ Cet outil n'est pas conçu pour être utilisé par des personnes (y compris des enfants) aux capacités physiques, sensorielles ou intellectuelles réduites ou sans expérience ni connaissances, à moins qu'elles ne soient surveillées ou qu'elles aient été formées sur la façon sûre d'utiliser l'outil, par une personne responsable de leur sécurité.

- ◆ Les enfants doivent être surveillés afin de garantir qu'ils ne jouent pas avec l'appareil.
- ◆ L'utilisation prévue est décrite dans cette notice d'utilisation. L'utilisation d'un accessoire ou d'un équipement non recommandés et l'utilisation de cet outil à d'autres fins que celles recommandées dans la présente notice d'utilisation peut entraîner des blessures et/ou des dommages matériels.

Risques résiduels

Lors de l'utilisation de l'appareil, certains risques résiduels peuvent survenir, autres que ceux mentionnés dans les avertissements sur la sécurité. Ces risques peuvent être dus à une utilisation incorrecte, prolongée, etc.

Malgré le respect de toutes les réglementations pertinentes sur la sécurité et la mise en œuvre de dispositifs de sécurité, certains risques résiduels ne peuvent pas être évités. Ils comprennent :

- ◆ Les blessures dues au contact avec des pièces rotatives/mobiles.
- ◆ Les blessures dues au remplacement de pièces, de lames ou d'accessoires.
- ◆ Les blessures dues à l'utilisation prolongée d'un outil. Lorsque vous utilisez un outil quel qu'il soit pendant de longues périodes, veillez à faire des pauses régulières.
- ◆ La diminution de l'acuité auditive.
- ◆ Les risques pour la santé provoqués par l'inhalation des poussières générées pendant l'utilisation de votre outil (exemple : travail du bois, surtout le chêne, le hêtre et les panneaux en MDF).

Vibrations

La valeur des émissions de vibrations déclarée dans les caractéristiques techniques et la déclaration de conformité a été mesurée conformément à la méthode de test normalisée établie par la norme EN62841 et elle peut être utilisée pour comparer un outil à un autre. La valeur des vibrations émises déclarée peut aussi être utilisée pour une évaluation préliminaire à l'exposition.

Avertissement ! En fonction de la manière dont l'outil est utilisé, la valeur réelle des vibrations émises pendant son utilisation peut différer de la valeur déclarée. Le niveau des vibrations peut dépasser le niveau déclaré.

Quand l'exposition aux vibrations est évaluée afin de déterminer les mesures de sécurité requises par la norme 2002/44/CE pour protéger les personnes utilisant régulièrement des outils électriques, l'estimation de l'exposition aux vibrations doit tenir compte des conditions réelles d'utilisation et de la façon dont l'outil est utilisé.

Il faut également tenir compte de toutes les composantes du cycle de fonctionnement comme les durées pendant lesquelles l'outil est arrêté et quand il fonctionne au ralenti, ainsi que la durée du déclenchement.

Étiquettes apposées sur l'outil

Les pictogrammes suivants ainsi que le code date sont apposés sur l'outil :



Avertissement ! Afin de réduire le risque de blessures, l'utilisateur doit lire la notice d'utilisation.

Consignes de sécurité supplémentaires propres aux batteries et chargeurs

Batteries

- ◆ Ne tentez de les ouvrir sous aucun prétexte.
- ◆ N'exposez pas la batterie à l'eau.
- ◆ Ne la stockez pas dans des endroits où la température peut dépasser 40 °C.
- ◆ Ne rechargez la batterie qu'à une température ambiante comprise entre 10 °C et 40 °C.
- ◆ N'utilisez que le chargeur fourni avec l'outil.
- ◆ Au moment de jeter les batteries, respectez les instructions de la section "Protection de l'environnement".

Chargeurs

- ◆ N'utilisez votre chargeur STANLEY FATMAX que pour recharger la batterie fournie avec l'outil. Les autres batteries pourraient exploser et entraîner des blessures et des dommages.
- ◆ Ne tentez jamais de recharger des piles non rechargeables.
- ◆ Faites immédiatement remplacer les cordons endommagés.
- ◆ N'exposez pas le chargeur à l'eau.
- ◆ N'ouvrez pas le chargeur.
- ◆ Ne sondez pas le chargeur.



Le chargeur est conçu pour être exclusivement utilisé à l'intérieur.



Lisez la notice d'utilisation avant de l'utiliser.



N'essayez pas de recharger des batteries endommagées.

Sécurité électrique

Votre chargeur dispose d'une double isolation, aucune liaison à la terre n'est donc nécessaire. Vérifiez toujours que la tension du réseau électrique correspond à la tension mentionnée sur la plaque signalétique.

N'essayez jamais de remplacer le module de charge par une prise de courant ordinaire.



- ◆ Si le câble d'alimentation est endommagé, il doit être remplacé par le fabricant ou dans un centre d'assistance agréé STANLEY FATMAX afin d'éviter tout risque.

Avertissement ! N'essayez jamais de remplacer le module de charge par une prise de courant ordinaire.

Remplacer la prise de courant (RU et Irlande uniquement)

Si une nouvelle prise électrique doit être installée :

- ◆ Jetez l'ancienne prise de façon appropriée.
- ◆ Raccordez le fil brun à la phase de la nouvelle prise.
- ◆ Branchez le fil bleu à la borne neutre.

Avertissement ! Aucun branchement ne doit être fait à la borne de terre. Respectez les instructions d'installation fournies avec les prises de bonne qualité. Fusible recommandé : 5 A.

Caractéristiques

Cet outil dispose de tout ou partie des caractéristiques suivantes.

1. Interrupteur Marche/Arrêt
2. Poignée arrière
3. Poignée avant
4. Bac de récupération de la poussière
5. Patin de ponçage
6. Batterie
7. Bouton de libération de la batterie
8. Molette du variateur de vitesse
9. Feuille abrasive
10. Pointes en losange
11. Pointe du patin en losange

Recharger la batterie (Fig. A)

La batterie doit être rechargée avant la première utilisation et chaque fois qu'elle n'apporte plus assez de puissance pour les travaux réalisés sans peine auparavant. La batterie peut devenir chaude pendant la charge. Ce phénomène est normal et n'indique pas un problème.

Wvertissement ! Ne rechargez pas la batterie à une température ambiante inférieure à 10 °C ou supérieure à 40 °C. La température recommandée est d'environ 24 °C.







Remarque : Le chargeur ne recharge pas la batterie si la température de la cellule est inférieure à environ 10 °C ou supérieure à 40 °C.

La batterie doit rester dans le chargeur. Le chargeur commence automatiquement la charge dès que la température de la cellule remonte ou redescend.

Remarque : Afin de garantir des performances et une durée de vie optimales des blocs-batteries Lithium-Ion, rechargez-les complètement avant la première utilisation.

- u Branchez le chargeur (12) dans une prise appropriée avant d'insérer le bloc-batterie (6).
- ◆ Le témoin de charge vert (12a) clignote en continu pour indiquer que le processus de charge a commencé.
- ◆ La fin de la charge est indiquée par le voyant vert (12a) restant allumé en fixe. Le bloc-batterie (6) est alors complètement rechargé et il peut soit être retiré et utilisé, soit être laissé dans le chargeur (12).
- ◆ Veillez à recharger les batteries dans un délai d'une semaine. La durée de vie de la batterie est considérablement diminuée si elle est stockée déchargée.

État des voyants du chargeur

	Charge : Voyant vert qui clignote	
	Charge complète terminée : Voyant vert allumé en fixe	
	Délai Bloc chaud/froid : Voyant vert qui clignote Voyant rouge allumé en fixe	

Remarque : Les chargeurs compatibles ne rechargent pas les blocs-batteries défectueux. Le chargeur indique un bloc-batterie défectueux en refusant de s'allumer.

Remarque : Cela peut également signifier un problème avec un chargeur. Si le chargeur indique un problème, apportez le chargeur et le bloc-batterie dans un centre d'assistance agréé pour qu'ils soient testés.

Laisser la batterie dans le chargeur

Le chargeur et le bloc-batterie peuvent rester raccordés avec le voyant allumé en continu. Le chargeur maintient le bloc-batterie complètement chargé.

Délai Bloc chaud/froid

Si le chargeur détecte que la batterie est trop chaude ou trop froide, il démarre automatiquement un délai Bloc Chaud/Froid, le voyant vert (12a) clignote par intermittence alors que le voyant rouge (12b) reste allumé en continu. La charge est suspendue jusqu'à ce que la batterie ait atteint une température appropriée. Le chargeur se met alors

automatiquement en mode Charge. Cette fonctionnalité permet de garantir une durée de vie maximale pour la batterie.

Témoin du niveau de charge de la batterie (Fig. B)

La batterie intègre un témoin de niveau de charge qui permet de savoir rapidement la charge restante de la batterie, comme illustré par la figure B. En appuyant sur le bouton du témoin de niveau charge (6a) vous pouvez facilement voir le niveau de charge restant dans la batterie, comme illustré par la figure B.

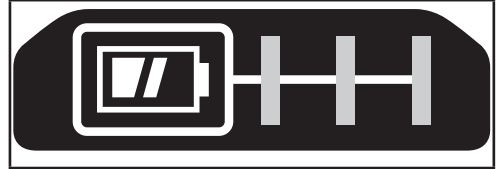

Insérer et retirer le bloc-batterie de l'outil

Avertissement ! Avant de retirer ou d'installer la batterie, veillez à ce que le bouton de verrouillage soit enclenché pour éviter l'activation de l'interrupteur.

Pour installer le bloc-batterie (Fig. C)

- ◆ Insérez le bloc-batterie fermement dans l'outil jusqu'à entendre un clic comme illustré par la figure C. Assurez-vous que le bloc-batterie est bien en place et parfaitement verrouillé.

Pour retirer le bloc-batterie (Fig. D)

- ◆ Appuyez sur le bouton de libération de la batterie (7) comme illustré par la figure D et tirez sur le bloc-batterie pour le sortir de l'outil.

Installer des disques de ponçage auto-agrippants (Fig. E)

Utilisez des accessoires STANLEY FATMAX pour obtenir de meilleurs résultats.

- ◆ Pour installer la feuille abrasive (9), centrez-la soigneusement sur le patin de ponçage (5) en vous assurant que les trous du disque coïncident avec les trous du patin et appuyez fermement la feuille en place.
- ◆ Grâce au système de fixation auto-agrippant, la feuille abrasive peut facilement être retirée en tirant dessus. Elle peut être réutilisée au besoin.

Pointes feuille abrasive (Fig. F)

- ◆ Retirez les deux pointes en losange supplémentaires (10) de la feuille abrasive (9).

Remarque : La pointe en losange peut être retournée et réinstallée quand elle est usée.

- ◆ Lorsque l'avant de la pointe est usé, retirez-la de la feuille, retournez-la et repositionnez-la sur la pointe du patin en losange (11).

- ◆ Lorsque l'ensemble de la pointe est usé, retirez-la de la semelle de ponçage et installez-en une neuve.

Remarque : Pour optimiser la récupération des poussières, veillez à utiliser le bon type de papier à poncer.

Remplacer la pointe du patin en losange (Fig. G)

Lorsque la pointe de la semelle de ponçage (11) est usée, elle peut être remplacée. Vous pouvez vous procurer des pièces de rechange auprès de votre revendeur.

- ◆ Retirez la vis (13).
- ◆ Remplacez la pièce usée.
- ◆ Installez et serrez la vis.

Utilisation

Avertissement ! Laissez l'outil fonctionner à son propre rythme. Ne le poussez pas au-delà de sa capacité.

Mettre en marche et éteindre l'outil

- ◆ Pour mettre l'outil en marche, enfoncez l'interrupteur Marche/Arrêt (1) jusqu'à la position "I".
- ◆ Pour éteindre l'outil, enfoncez l'interrupteur Marche/Arrêt (1) jusqu'à la position "O".

Mollette du variateur de vitesse

Pour utiliser l'outil, sélectionnez la vitesse voulue à l'aide de la mollette de réglage de la vitesse (8) et appuyez sur l'interrupteur Marche/Arrêt.

Il est possible de régler la vitesse que l'outil soit allumé ou éteint.

Avertissement ! L'outil étant équipé d'une mollette séparée pour régler la vitesse, il démarre automatiquement à la vitesse qui a été définie. Veillez toujours à ce que l'interrupteur soit bien sur la position "O" avant d'installer le bloc-batterie.

Avertissement ! Veillez à choisir la bonne vitesse en fonction du ponçage à réaliser. En cas de doute concernant la vitesse à utiliser, testez les performances à faible vitesse, puis augmentez progressivement jusqu'à avoir trouvé la vitesse la mieux adaptée.

Utilisation (Fig. H)

Saisissez la ponceuse comme illustré par la figure H et allumez-la. Déplacez-la en balayant la surface et en la laissant travailler.

Le fait d'appuyer sur l'outil pendant le ponçage, ralentit le temps de dépose et diminue la qualité de finition.

Vérifiez souvent votre travail. La ponceuse est capable de retirer la matière rapidement, notamment avec si le papier à de gros grains.

Précautions à prendre pour poncer de la peinture

Le ponçage de peintures à base de plomb N'EST PAS RECOMMANDÉ en raison de la difficulté à contrôler la poussière contaminée.

Ce sont les enfants et les femmes enceintes qui courent le plus grand risque d'empoisonnement par le plomb.

La difficulté à déterminer la teneur en plomb d'une peinture sans analyse chimique, impose le respect des précautions suivantes pour poncer toutes les peintures :

Sécurité des personnes

- ◆ Les enfants et les femmes enceintes ne doivent pas pénétrer dans la zone de travail pendant le ponçage de peintures et tant que le nettoyage n'est pas terminé.
- ◆ Toutes les personnes pénétrant dans la zone de travail doivent porter un masque à poussière ou un appareil respiratoire. Le filtre doit être remplacé tous les jours ou dès que l'utilisateur a des difficultés pour respirer. Adressez-vous à votre quincaillerie pour obtenir des masques à poussière homologués EN14683.
- ◆ NE MANGEZ, NE BUVEZ et NE FUMEZ PAS dans la zone de travail afin d'éviter d'ingérer des particules de peinture contaminées. Les utilisateurs doivent se laver et procéder au nettoyage AVANT de manger, de boire ou de fumer. Les aliments, les boissons et les cigarettes ne doivent pas être laissés dans la zone de travail si la poussière peut s'y déposer.

Sécurité de l'environnement

- ◆ La peinture doit être retirée de manière à réduire au minimum la quantité de poussière générée.
- ◆ Les zones où le retrait de peinture a lieu doivent être scellées avec des bâches en plastique d'une épaisseur de 4 millimètres.
- ◆ Le ponçage doit être effectué de manière à réduire l'entraînement de poussière de peinture hors de la zone de travail.

Nettoyage et mise au rebut

- ◆ Toutes les surfaces de la zone de travail doivent être aspirées et nettoyées à fond, chaque jour et pendant toute la durée du travail de ponçage. Les sacs filtrants des aspirateurs doivent être remplacés fréquemment.
- ◆ Les bâches de protection en plastique doivent être rassemblées et jetées avec les poussières, les copeaux et les autres débris. Elles doivent être placées dans des contenants étanches et jetées en respectant les procédures habituelles de collecte des déchets. Pendant le nettoyage, les enfants et les femmes enceintes doivent être tenus à l'écart de la zone de travail.
- ◆ Tous les jouets, meubles lavables et ustensiles utilisés par les enfants doivent être lavés à fond avant de pouvoir être réutilisés.

Récupération de la poussière (Fig. I, J)

Avertissement ! Les poussières de ponçage provenant des revêtements des surfaces poncées (polyuréthane, huile de lin, etc.) peuvent s'auto-enflammer et provoquer un incendie.

Afin de réduire ce risque, respectez scrupuleusement la notice de la ponceuse ainsi que les instructions du fabricant du revêtement.

- ◆ Vous devez vider le sac à poussière toutes les dix minutes pendant le ponçage.
- ◆ Pour fixer le sac à poussière sur la ponceuse, alignez les rainures (14) sur le côté de la bague du sac à poussière (15) avec les attaches (16) sur le raccord pour l'extraction des poussières (17).
- ◆ Glissez le sac à poussière sur le raccord et tournez-le dans le sens des aiguilles d'une montre pour le verrouiller en place, comme illustré par la figure I.
- ◆ Pour retirer le sac, tournez-le dans le sens inverse des aiguilles d'une montre et glissez-le hors de l'outil.
- ◆ Pour vider le sac à poussière, retirez-le du raccord et videz les débris de ponçage dans une poubelle adaptée, comme illustré par la Figure I.

Raccorder un aspirateur)

- ◆ Insérez le tuyau de l'aspirateur dans le raccord pour l'extraction des (17).

Accessoires

Avertissement ! Les accessoires autres que ceux proposés par STANLEY FATMAX n'ayant pas été testés avec ce produit, leur utilisation avec cet outil peut être dangereuse. Afin de réduire tout risque de blessure, il n'y a que les accessoires STANLEY FATMAX recommandés qui doivent être utilisés avec cet outil.

Maintenance

Votre outil a été conçu pour fonctionner longtemps avec un minimum d'entretien. Son fonctionnement continu et satisfaisant dépend de son bon entretien et de son nettoyage régulier.

Avertissement ! Éteignez et débranchez l'outil avant toute opération de maintenance.

- ◆ Nettoyez régulièrement les orifices d'aération de votre outil à l'aide d'une brosse souple ou d'un chiffon sec.
- ◆ Nettoyez régulièrement le bloc-moteur à l'aide d'un chiffon humide. N'utilisez pas de détergents abrasifs ou à base de solvants.

Protection de l'environnement



Tri sélectif. Les produits et piles/batteries marqués de ce symbole ne doivent pas être jetés avec les déchets ménagers.

Les produits et les piles/batteries contiennent des matières qui peuvent être récupérées et recyclées afin de réduire la demande en matières premières.

Veillez à recycler les produits électriques et les piles/batteries conformément aux prescriptions locales en vigueur.

Plus d'informations sont disponibles sur le site www.2helpU.com

Caractéristiques techniques

SFMCW221		
Tension d'entrée	V_{CC}	18
Oscillations (à vide)	min^{-1}	9000 - 12000
Orbites (à vide)	min^{-1}	9000 - 12000
Surface de la semelle de ponçage	mm^2	8972
Poids	kg	0,93

Chargeur		SFMCB11	SFMCB12	SFMCB14
Tension d'entrée	V_{CA}	230	230	230
Tension de sortie	V_{CC}	18	18	18
Courant	A	1,25	2	4

Batterie		SFMCB201	SFMCB202	SFMCB204	SFMCB206
Tension	V_{CC}	18	18	18	18
Capacité	Ah	1,5	2,0	4,0	6,0
Type		Li-Ion	Li-Ion	Li-Ion	Li-Ion

Niveau de pression sonore selon la norme EN62841 :

Pression sonore (L_{pA}) 74,5 dB(A), Incertitude (K) 3 dB(A)

Puissance sonore (L_{WA}) 85,5 dB(A), Incertitude (K) 3 dB(A)

Valeurs totales des vibrations (somme vectorielle triaxiale) selon la norme EN62841 :

Ponçage (a_{pV}) 7,8 m/s^2 , incertitude (K) 1,5 m/s^2

Déclaration de conformité CE

DIRECTIVES MACHINES



Ponceuse de précision SFMCW221

STANLEY FATMAX certifie que les produits décrits dans la section "Caractéristiques techniques" sont conformes aux normes :

2006/42/EC, EN62841-1:2015, EN62841-2-4:2014.

Ces produits sont également conformes aux Directives 2014/30/UE et 2011/65/UE. Pour obtenir plus de précisions, prenez contact avec STANLEY FATMAX à l'adresse qui suit ou consultez la dernière page de la notice.

Le soussigné est responsable de la compilation du dossier technique et il fait cette déclaration au nom de STANLEY FATMAX.

Patrick Diepenbach

Patrick Diepenbach
General Manager, Benelux
STANLEY FATMAX,
Egide Walschaertsstraat 14-18
2800 Mechelen, Belgique
31/08/2021

Garantie

STANLEY FATMAX est sûr de la qualité de ses produits et offre une garantie de 12 mois à ses clients, à partir de la date d'achat. Cette garantie s'ajoute à vos droits légaux auxquels elle ne porte aucunement préjudice.

Cette garantie est valable au sein des territoires des États membres de l'Union Européenne et au sein de la Zone européenne de libre-échange.

Pour prétendre à la garantie, la réclamation doit être en conformité avec les conditions générales de STANLEY FATMAX et vous devez fournir une preuve d'achat au vendeur ou au réparateur agréé.

Les conditions générales de la garantie STANLEY FATMAX de 1 an ainsi que l'adresse du réparateur agréé le plus proche sont disponibles sur le site Internet www.2helpU.com ou en contactant votre agence STANLEY FATMAX locale à l'adresse indiquée dans cette notice.

Veuillez consulter notre site Internet www.stanley.eu/3 pour enregistrer votre nouveau produit STANLEY FATMAX et pour être tenu informé des nouveaux produits et des offres spéciales.

Usò previsto

La levigatrice di dettagli STANLEY FATMAX SFCMW221 è stata progettata per levigare superfici in legno, metallo, plastica e verniciate. Questo apparecchio è concepito per l'uso professionale e privato da parte di utilizzatori non professionisti.

Istruzioni di sicurezza

Avvertenze di sicurezza generali per gli elettrodomestici



Avvertenza! Leggere tutte le avvertenze di sicurezza, le istruzioni, le illustrazioni e le specifiche fornite con l'elettrodomestico. La mancata osservanza delle istruzioni seguenti può dar luogo a scosse elettriche, incendi e/o lesioni gravi.

Conservare tutte le avvertenze e le istruzioni per riferimenti futuri. Il termine "elettrodomestico" che ricorre in tutti gli avvisi seguenti si riferisce a utensili elettrici alimentati dalla rete (con filo) o a batteria (senza filo).

1. Sicurezza dell'area di lavoro

- Mantenere pulita e bene illuminata l'area di lavoro.** Gli ambienti disordinati o scarsamente illuminati favoriscono gli incidenti.
- Evitare di usare gli elettrodomestici in ambienti esposti a rischio di esplosione, ad esempio in presenza di liquidi, gas o polveri infiammabili.** Gli elettrodomestici generano scintille che possono incendiare polveri o fumi.
- Tenere lontani bambini e altre persone presenti nelle vicinanze mentre si usa un elettrodomestico.** Eventuali distrazioni possono provocare la perdita di controllo.

2. Sicurezza elettrica

- Le spine dell'elettrodomestico devono essere adatte alla presa di corrente. Non modificare la spina in alcun modo.**
Non utilizzare spine con adattatore con un elettrodomestico dotato di messa a terra. Per ridurre il rischio di scossa elettrica evitare di modificare le spine e utilizzare sempre le prese di corrente appropriate.
- Evitare il contatto fisico con superfici collegate a terra, come tubi, radiatori, forni e frigoriferi.** Se il corpo dell'utilizzatore è collegato a terra, il rischio di scossa elettrica aumenta.
- Non esporre gli elettrodomestici alla pioggia o all'umidità.** Se dovesse penetrare dell'acqua all'interno dell'elettrodomestico, il rischio di scossa elettrica aumenta.
- Non utilizzare il cavo di alimentazione in modo improprio.**

- Non spostare, tirare o scollegare mai l'elettrotensile dalla presa di corrente tirandolo dal cavo di alimentazione. Tenere il cavo di alimentazione lontano da fonti di calore, olio, bordi taglienti o parti in movimento.** Se il cavo di alimentazione è danneggiato o impigliato, il rischio di scosse elettriche aumenta.
- e. **Quando l'elettrotensile viene usato all'aperto, utilizzare unicamente prolunghe omologate per l'impiego all'esterno.** L'uso di un cavo di alimentazione idoneo per esterni riduce il rischio di scosse elettriche.
- f. **Se non è possibile evitare di utilizzare un elettrotensile in una zona umida, collegarsi a una rete elettrica protetta da un dispositivo a corrente residua (RCD).** L'uso di un RCD salvavita riduce il rischio di scosse elettriche.
- 3. Sicurezza personale**
- a. **Quando si utilizza un elettrotensile evitare di distrarsi. È importante concentrarsi su quello che si sta facendo e usare il buon senso.**
Non utilizzare l'elettrotensile quando si è stanchi o sotto l'effetto di sostanze stupefacenti, alcool o medicinali. Un solo attimo di distrazione durante l'uso dell'elettrotensile potrebbe provocare gravi lesioni personali.
- b. **Indossare dispositivi di protezione individuale. Indossare sempre occhiali di sicurezza.** L'uso di dispositivi di protezione, quali maschere antipolvere, scarpe antinfortunistiche antiscivolo, elmetti di sicurezza o protezioni per l'udito in condizioni opportune consente di ridurre le lesioni personali.
- c. **Prevenire l'avvio involontario. Accertarsi che l'interruttore sia nella posizione di spegnimento, prima di collegare l'elettrotensile alla rete elettrica e/o alla batteria, di prenderlo in mano o di trasportarlo.** Per non esporsi al rischio di incidenti, non trasportare l'elettrotensile tenendo le dita sull'interruttore e non collegarlo a una fonte di alimentazione elettrica con l'interruttore in posizione di accensione.
- d. **Prima di accendere l'elettrotensile, rimuovere eventuali chiavi o utensili di regolazione.** Un utensile di regolazione o una chiave fissati a una parte rotante dell'elettrotensile possono provocare lesioni personali.
- e. **Non sbilanciarsi. Mantenere sempre un appoggio e un equilibrio adeguati.** In tal modo è possibile mantenere un migliore controllo dell'elettrotensile nelle situazioni impreviste.
- f. **Vestirsi in modo adeguato. Non indossare abiti larghi o gioielli. Tenere capelli e indumenti lontano dalle parti mobili.** Abiti larghi, gioielli o capelli lunghi possono impigliarsi nelle parti in movimento.
- g. **Se gli elettrotensili sono provvisti di attacchi per il collegamento di dispositivi di aspirazione o di raccolta della polvere, assicurarsi che questi ultimi siano installati e utilizzati correttamente.** L'impiego di dispositivi per la raccolta delle polveri può ridurre i pericoli legati a queste ultime.
- h. **Non lasciare che la familiarità acquisita dall'uso frequente degli elettrotensili induca a cedere alla tentazione di ignorare i principi di utilizzo sicuro degli stessi.** Un'azione imprudente potrebbe provocare lesioni personali gravi in una frazione di secondo.
- 4. Uso e cura dell'elettrotensile**
- a. **Non forzare l'elettrotensile. Utilizzare l'elettrotensile corretto per il lavoro da eseguire.**
L'elettrotensile corretto funziona meglio e in modo più sicuro, se utilizzato alla velocità per cui è stato progettato.
- b. **Non usare l'elettrotensile se l'interruttore di accensione/spengimento non funziona.** Qualsiasi elettrotensile che non possa essere controllato tramite l'interruttore è pericoloso e deve essere riparato.
Scollegare la spina dalla presa di corrente e/o rimuovere il pacco batteria, se estraibile, dall'elettrotensile prima di effettuare qualsiasi tipo di regolazione, cambiare gli accessori o riportarlo. Queste misure di sicurezza preventive riducono il rischio di azionare accidentalmente l'elettrotensile.
- d. **Quando non vengono usati, gli elettrotensili devono essere custoditi fuori dalla portata dei bambini. Non consentire l'uso dell'elettrotensile a persone inesperte o che non abbiano letto questo manuale di istruzioni.** Gli elettrotensili sono pericolosi in mano a persone inesperte.
- e. **Eeguire la manutenzione degli elettrotensili e degli accessori. Verificare che le parti mobili siano correttamente allineate e non inceppate, che non vi siano componenti rotti e che non sussistano altre condizioni che possano compromettere il funzionamento dell'elettrotensile. Se l'elettrotensile è danneggiato, farlo riparare prima dell'uso.** Molti incidenti sono provocati da elettrotensili non sottoposti a corretta manutenzione.
- f. **Mantenere affilati e puliti gli utensili da taglio.** La manutenzione corretta degli utensili da taglio con bordi affilati riduce le probabilità di inceppamento e ne facilita il controllo.
- g. **Utilizzare l'elettrotensile, gli accessori, le punte, ecc. in conformità a queste istruzioni, tenendo conto delle condizioni operative e del lavoro da eseguire.**
L'utilizzo dell'elettrotensile per impieghi diversi da quelli previsti potrebbe provocare situazioni di pericolo.
- h. **Mantenere le impugnature e le superfici di presa asciutte, pulite e senza tracce di olio o grasso.**

Impugnature e superfici di presa scivolose non consentono di maneggiare e controllare in modo sicuro l'elettrotensile nel caso di imprevisti.

5. Uso e cura della batteria dell'elettrotensile

- a. **Ricaricare la batteria dell'elettrotensile esclusivamente con il caricabatterie specificato dal produttore.** Un caricabatterie adatto a un determinato tipo di pacco batteria può provocare il rischio di incendio se utilizzato con un pacco batteria diverso.
 - b. **Usare gli elettrotensili esclusivamente con i pacchi batteria specificamente progettati per gli stessi.** L'impiego di pacchi batteria di tipo diverso potrebbe comportare il rischio di lesioni alle persone e incendio.
 - c. **Se il pacco batteria non è in uso, tenerlo lontano da oggetti di metallo come fermagli, monete, chiavi, chiodi, viti o altri piccoli oggetti metallici che possono provocare un contatto dei terminali.** Se i terminali della batteria venissero cortocircuitati potrebbero provocare ustioni o un incendio.
 - d. **In condizioni di uso improprio, dalla batteria potrebbe fuoriuscire del liquido. Evitare di toccarlo. In caso di contatto accidentale, sciacquare la pelle con abbondante acqua. Se il liquido dovesse entrare a contatto con gli occhi, rivolgersi anche a un medico.** Il liquido che fuoriesce dalla batteria può causare irritazioni o ustioni.
 - e. **Non utilizzare un pacco batteria o un elettrotensile se danneggiati o modificati.** Le batterie danneggiate o modificate potrebbero manifestare un comportamento imprevedibile, con la possibilità di causare un'esplosione o un incendio.
 - f. **Non esporre una batteria o un elettrotensile al fuoco o a temperature elevate.** L'esposizione al fuoco o a una temperatura superiore a 130 °C potrebbe provocare un'esplosione.
 - g. **Seguire tutte le istruzioni per la carica e non caricare il pacco batteria o l'elettrotensile a una temperatura che non rientri nell'intervallo di valori specificato nelle istruzioni.** Una carica effettuata in maniera scorretta o a una temperatura che non rientra nell'intervallo di valori specificato, potrebbe danneggiare la batteria aumentando il rischio d'incendio.
- ## 6. Assistenza
- a. **L'elettrotensile deve essere riparato da personale qualificato, che utilizzi ricambi originali identici alle parti da sostituire.** In questo modo viene garantita la sicurezza dell'elettrotensile.
 - b. **Non riparare i pacchi BATTERIA danneggiati.** Gli interventi di riparazione sui pacchi BATTERIA devono essere eseguiti dal produttore o da fornitori di assistenza autorizzati.

Avvertenze di sicurezza aggiuntive per gli elettrotensili



Avvertenza! Ulteriori avvertenze di sicurezza per le levigatrici

- ◆ **Tenere l'elettrotensile afferrando le impugnature isolate se vi è la possibilità che l'accessorio di taglio possa venire a contatto con cavi nascosti o con il filo di alimentazione.** Il taglio di un filo sotto tensione mette sotto tensione le parti metalliche esposte dell'elettrotensile e potrebbe esporre l'operatore a scosse elettriche.
- ◆ **Usare morsa o altri metodi pratici per fissare e bloccare il pezzo da lavorare a una piattaforma stabile.** Tenere il pezzo in lavorazione con le mani o contro il corpo non ne assicura la stabilità e potrebbe comportare la perdita di controllo dell'elettrotensile.
- ◆ **Avvertenza!** il contatto o l'inhalazione delle polveri generate durante la levigatura potrebbe nuocere alla salute dell'operatore e delle eventuali altre persone presenti. Indossare una maschera antipolvere specifica per polveri e fumi e accertarsi che anche le persone presenti nell'area di lavoro o che vi entrano siano adeguatamente protette.
- ◆ Dopo la levigatura, rimuovere tutta la polvere.
- ◆ Prestare molta attenzione quando si levigano superfici verniciate con prodotti che probabilmente contengono il piombo come componente di base oppure quando si levigano certi legni e metalli la cui polvere può essere tossica:
 - Vietare l'ingresso nell'area di lavoro a bambini o donne in gravidanza.
 - Smettere polvere e rifiuti adottando le misure di sicurezza necessarie.

Sicurezza altrui

- ◆ Questo elettrotensile non è destinato all'uso da parte di persone (compresi i bambini) con capacità fisiche, sensoriali o mentali ridotte, o prive di esperienza e conoscenze, salvo che non siano sottoposte a sorveglianza o ricevano istruzioni riguardo all'uso dell'elettrotensile da parte di una persona responsabile della loro sicurezza.
- ◆ Sorvegliare i bambini per assicurarsi che non giochino con l'elettrotensile.
- ◆ L'uso previsto è indicato in questo manuale di istruzioni. Se questo elettrotensile viene usato con accessori o per usi diversi da quelli raccomandati in questo manuale, si potrebbero verificare lesioni a persone e/o danni alle cose.

Rischi residui

Quando si usa l'elettrotensile, possono presentarsi alcuni rischi residui aggiuntivi, che possono non essere stati contemplati nelle avvertenze di sicurezza. Tali rischi possono sorgere a seguito di un uso prolungato o improprio, ecc.

Malgrado il rispetto delle norme di sicurezza pertinenti e l'implementazione di dispositivi di sicurezza, alcuni rischi residui non possono essere evitati. Tali rischi includono:

- ◆ lesioni causate o subite a seguito del contatto con parti rotanti/in movimento;
- ◆ lesioni personali causate o subite durante la sostituzione di parti, lame o accessori;
- ◆ lesioni causate dall'impiego prolungato di un elettrotensile; (quando si utilizza qualsiasi utensile per lunghi periodi, accertarsi di fare regolarmente delle pause);
- ◆ menomazioni uditive;
- ◆ rischi per la salute causati dall'aspirazione di polvere generata durante l'utilizzo dell'utensile (ad esempio, quando si lavora con il legno, in modo particolare quello di quercia, faggio o l'MDF).

Vibrazione

I valori di emissione di vibrazione dichiarati, indicati nella sezione "Dati tecnici" e nella Dichiarazione di conformità, sono stati misurati in base al metodo di prova standard previsto dalla normativa EN62841 e possono essere usati come parametri di confronto tra due utensili. Il valore di emissione di vibrazione dichiarato può anche essere usato per una valutazione preliminare dell'esposizione.

Avvertenza! Il valore di emissione di vibrazione durante l'impiego effettivo dell'elettrotensile può variare da quello dichiarato a seconda delle modalità d'uso. Il livello di emissione di vibrazione potrebbe superare il valore dichiarato. Quando si valuta l'esposizione alla vibrazione per stabilire le misure di sicurezza richieste, in conformità alla normativa 2002/44/CE destinata alla protezione delle persone che usano regolarmente elettrotensili nello svolgimento delle proprie mansioni lavorative, è necessario prendere in considerazione le condizioni effettive di utilizzo e il modo in cui l'elettrotensile viene usato, oltre che tenere conto di tutte le componenti del ciclo operativo, vale a dire i periodi in cui l'elettrotensile è spento, quelli in cui è acceso ma a riposo e quelli in cui viene effettivamente utilizzato.

Etichette sull'elettrotensile

Sull'elettrotensile compaiono i seguenti pittogrammi, insieme al codice data:



Avvertenza! Per ridurre il rischio di lesioni personali l'utilizzatore deve leggere il manuale di istruzioni.

Istruzioni di sicurezza aggiuntive riguardanti batterie e caricabatterie

Batterie

- ◆ Non tentare mai di aprire le batterie per alcun motivo.
- ◆ Non lasciare che le batterie si bagnino.
- ◆ Non riporre in luoghi dove la temperatura potrebbe superare 40 °C.
- ◆ Caricare le batterie solo a temperature ambientali comprese tra 10 °C e 40 °C.
- ◆ Caricare solo usando il caricabatteria fornito con l'elettrotensile.
- ◆ Per lo smaltimento delle batterie, seguire le istruzioni fornite alla sezione "Tutela ambientale".

Caricabatterie

- ◆ Usare il caricabatterie STANLEY FATMAX solo per caricare la batteria dell'elettrotensile con il quale è stato fornito. Tipi diversi di batterie potrebbero scoppiare provocando lesioni personali e danni materiali.
- ◆ Non tentare mai di caricare batterie non ricaricabili.
- ◆ Fare sostituire immediatamente i fili di alimentazione difettosi.
- ◆ Non lasciare che il caricabatterie si bagni.
- ◆ Non aprire il caricabatterie.
- ◆ Non collegare il caricabatterie a sonde.



Il caricabatterie è destinato esclusivamente all'uso in ambienti interni.



Leggere questo manuale d'istruzioni prima dell'uso.



Non tentare di caricare batterie danneggiate.

Sicurezza elettrica



Il doppio isolamento di cui è provvisto il caricabatterie rende superfluo il filo di terra. Verificare sempre che la tensione di rete corrisponda a quella indicata sulla targhetta dei valori nominali. Non tentare mai di sostituire la spina caricabatterie con una spina elettrica tradizionale.

- ◆ In caso di danneggiamento del cavo di alimentazione, è necessario farlo riparare dal produttore o presso un Centro di assistenza STANLEY FATMAX autorizzato, in modo da evitare pericoli.

Avvertenza! Non tentare mai di sostituire la spina caricabatterie con una spina elettrica tradizionale.

Sostituzione della spina (solo Regno Unito e Irlanda)

Se dovesse essere necessario installare una nuova spina:

- ◆ smaltire in tutta sicurezza quella vecchia;
- ◆ collegare il conduttore marrone al terminale sotto tensione nella nuova spina;
- ◆ collegare il filo blu al morsetto neutro.

Avvertenza! Non effettuare alcun collegamento al terminale di messa a terra. Seguire le istruzioni di montaggio fornite con le spine di buona qualità. Fusibile raccomandato: 5 A.

Caratteristiche

Questo elettroutensile presenta alcune o tutte le seguenti caratteristiche.

1. Interruttore di accensione/spengimento
2. Impugnatura posteriore
3. Impugnatura anteriore
4. Contenitore di raccolta della polvere
5. Piattello di levigatura
6. Batteria
7. Pulsante di rilascio batteria
8. Selettore di velocità variabile
9. Foglio abrasivo
10. Punte romboidali
11. Punta del piattello romboidale

Carica della batteria (Fig. A)

La batteria deve essere caricata prima dell'impiego iniziale e quando non eroga una potenza sufficiente per svolgere lavori che prima era possibile eseguire facilmente. Durante la carica la batteria potrebbe riscaldarsi. Si tratta di un fatto normale che non indica la presenza di un problema.

Wvvertenza! Non caricare la batteria a temperature ambientali inferiori a 10 °C o superiori a 40 °C. La temperatura di carica raccomandata è di circa 24 °C.

Nota: il caricabatterie non carica una batteria se la temperatura delle celle è inferiore a 10 °C o superiore a 40 °C circa.



La batteria deve essere lasciata nel caricabatterie, che comincerà a caricarla automaticamente quando la temperatura delle celle aumenta o diminuisce.

Nota: per garantire la massima prestazione e durata dei pacchi batteria agli ioni di litio, caricare completamente il pacco batteria prima di utilizzarlo per la prima volta.

- ◆ Collegare il caricabatterie (12) a una presa di corrente adatta prima di inserirvi il pacco batteria (6).
- ◆ La spia verde (12a) (in carica) lampeggia ripetutamente, indicando che è iniziato il processo di caricamento.
- ◆ Il completamento della carica sarà indicato dalla spia verde (12a) che rimane accesa fissa. Il pacco batteria (6) è completamente carico e può essere utilizzato subito o lasciato nel caricabatterie (12).

- ◆ Caricare le batterie scariche entro 1 settimana. La durata della batteria si riduce parecchio se viene conservata scarica.

Modalità LED del caricabatterie

	In carica: LED verde lampeggiante a intermittenza	
	Carica completa: LED verde acceso fissa	
	Ritardo per pacco caldo/freddo: LED verde lampeggiante a intermittenza LED rosso acceso fissa	

Nota: il/i caricabatterie compatibile/i non caricherà/ caricheranno un pacco batteria difettoso. Il caricabatterie indicherà che il pacco batteria è difettoso e non si illuminerà.

Nota: ciò potrebbe anche indicare un problema del caricabatterie. Se il caricabatterie indica la presenza di un problema, portare il caricabatterie e il pacco batteria presso un centro di assistenza autorizzato per essere testati.

Batteria lasciata nel caricabatterie

Il caricabatterie e il pacco batteria possono essere lasciati collegati alla rete elettrica con il LED sempre acceso. Il caricabatterie manterrà il pacco batteria come nuovo e completamente carico.

Ritardo per pacco caldo/freddo

Quando il caricabatterie rileva una batteria troppo calda o troppo fredda avvia automaticamente un Ritardo per pacco batteria caldo/freddo, il LED verde (12a) lampeggerà in maniera intermittente e il LED rosso (12b) rimarrà acceso fissa, sospendendo il caricamento finché la batteria non ha raggiunto la temperatura appropriata. Il caricabatterie passa quindi automaticamente alla modalità di carica. Questa funzione garantisce la massima durata della batteria.

Indicatore dello stato di carica della batteria (Fig. B)

La batteria include un indicatore dello stato di carica che consente di stabilire rapidamente la sua autonomia di funzionamento, come mostra la Figura B. Premendo il tasto dello stato di carica (6a) è possibile vedere facilmente la carica residua della batteria, come illustrato nella Figura B.

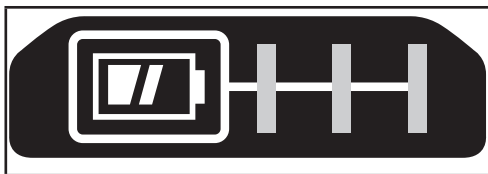

Installazione e rimozione del pacco batteria dall'elettro utensile

Avvertenza! Verificare che il pulsante di bloccaggio sia attivato per evitare l'azionamento dell'interruttore mentre si estrae o si inserisce la batteria.

Come installare il pacco batteria (Fig. C)

- ◆ Inserire il pacco batteria saldamente nell'elettro utensile fino a quando non si sente uno scatto, come illustrato nella Figura C. Assicurarsi che il pacco batteria sia completamente inserito e bloccato in posizione.

Come rimuovere il pacco batteria (Fig. D)

- ◆ Premere il pulsante di rilascio della batteria (7), come illustrato nella Figura D, ed estrarre il pacco batteria dall'elettro utensile.

Dischi abrasivi con sistema di fissaggio in velcro (Fig. E)

Per ottenere i migliori risultati, utilizzare accessori STANLEY FATMAX.

- ◆ Per montare il foglio abrasivo (9), centrarlo attentamente sul platorello di levigatura (5) assicurandosi di allineare i fori del disco con i fori del platorello, e premervi sopra con decisione per fissarlo.
- ◆ Grazie al sistema di fissaggio in velcro, il foglio abrasivo può essere facilmente rimosso e riutilizzato, se lo si desidera.

Punte del foglio abrasivo (Fig. F)

- ◆ Staccare le altre due punte romboidali (10) dal foglio abrasivo (9).

Nota: La punta romboidale può essere invertita e sostituita quando è usurata.

- ◆ Quando la parte anteriore della punta è consumata, staccarla dal foglio, girarla e premerla nuovamente sulla punta del platorello romboidale (11).
- ◆ Quando tutta la punta è consumata, rimuoverla dalla base di levigatura e sostituirla con una punta nuova.

Nota: Per agevolare la raccolta della polvere, utilizzare il tipo di carta abrasiva più adatto.

Riposizionamento della punta del platorello romboidale (Fig. G)

Quando la punta della base di levigatura (11) è consumata, è possibile sostituirla. Le parti di ricambio sono disponibili presso il proprio rivenditore.

- ◆ Rimuovere la vite (13).
- ◆ Sostituire la parte usurata.
- ◆ Inserire e serrare la vite.

Uso

Avvertenza! Lasciare che l'elettro utensile funzioni al proprio ritmo. Non sovraccaricarlo.

Accensione e spegnimento

- ◆ Per accendere l'elettro utensile, premere il pulsante di accensione/spengimento (1) in posizione "I".
- ◆ Per spegnere l'elettro utensile, premere l'interruttore di accensione (1) (posizione "O").

Selettore di velocità variabile

Per azionare l'utensile, selezionare la velocità desiderata con il selettore di velocità (8), e premere il pulsante di accensione/spengimento.

La velocità può essere regolata con l'utensile sia acceso che spento.

Avvertenza! Essendo dotato di un selettore di velocità separato, l'utensile si avvierà alla velocità corrispondente al valore impostato con il selettore di velocità. Assicurarsi sempre che l'interruttore sia in posizione "O" prima di inserire il pacco batteria.

Avvertenza! Assicurarsi di selezionare la velocità corretta per l'operazione di levigatura. In caso di dubbio sulla velocità di funzionamento corretta, testare le prestazioni dell'utensile a bassa velocità e aumentare gradualmente fino a raggiungere la velocità ottimale.

Funzionamento (Fig. H)

Afferrare la levigatrice come illustrato nella figura H e accenderla. Muoversi compiendo movimenti lunghi e ampi lungo la superficie e lasciare che la levigatrice svolga il suo lavoro.

Se mentre la levigatrice è in uso si esercita su di essa una pressione verso il basso, la velocità di rimozione si riduce e qualità della finitura prodotta è inferiore.

Controllare spesso il lavoro. La levigatrice è in grado di rimuovere rapidamente il materiale, in modo particolare se si utilizza carta abrasiva di grana grossa.

Precauzioni da prendere durante la carteggiatura di superfici verniciate

La levigatura di vernici a base di piombo NON è CONSIGLIATA per via delle difficoltà che presenta il controllo delle polveri contaminate.

I bambini e le donne in stato interessante sono i soggetti più a rischio di avvelenamento da piombo.

Siccome è difficile determinare se una vernice contiene piombo senza un'analisi chimica, consigliamo di attenersi alle seguenti precauzioni per la levigatura di superfici verniciate:

Sicurezza personale

- ◆ Laddove vengano effettuate operazioni di levigatura di vernici, non consentire l'accesso all'area di lavoro a bambini e donne in stato interessante finché tutte le operazioni di pulizia non saranno completate.
- ◆ Tutte le persone che entrano nell'area di lavoro devono indossare una maschera anti-polvere o un respiratore. Il filtro deve essere sostituito ogni giorno o ogniqualvolta il soggetto presenti difficoltà respiratorie. Consultare il proprio rivenditore locale per una maschera anti-polvere appropriata EN14683.
- ◆ NON MANGIARE, BERE o FUMARE nell'area di lavoro per impedire l'ingestione di particelle di vernice contaminata. Gli operai devono lavarsi e cambiarsi PRIMA di mangiare, bere o fumare. Non lasciare residui di cibi, bevande o fumo nell'area di lavoro, dove è possibile che si accumuli la polvere..

Sicurezza ambientale

- ◆ La vernice deve essere rimossa in modo tale da ridurre al minimo la quantità di polvere generata.
- ◆ Le aree dove vengono effettuate operazioni di asportazione della vernice devono essere sigillate con rivestimenti in plastica dello spessore di 4 mm.
- ◆ La carteggiatura deve essere eseguita in modo tale da ridurre le tracce di polvere di vernice al di fuori dell'area di lavoro.

Pulitura e smaltimento

- ◆ È necessario aspirare e pulire accuratamente ogni giorno tutte le superfici nell'area di lavoro per tutta la durata del progetto di levigatura. I sacchetti del filtro dell'aspirapolvere devono essere cambiati regolarmente.
- ◆ Gli stracci utilizzati durante la lavorazione devono essere raccolti e smaltiti insieme ai residui della polvere o a qualsiasi altro detrito prodotto dall'asportazione. Tali residui devono essere riposti in contenitori di scarto sigillati e smaltiti tramite le regolari procedure di raccolta dei rifiuti. Durante le operazioni di pulizia, è necessario tenere i bambini e le donne in stato interessante lontano dall'area di lavoro.
- ◆ Tutti i giocattoli, i mobili lavabili e gli utensili utilizzati dai bambini devono essere lavati accuratamente prima di essere riutilizzati.

Raccolta della polvere (Fig.I, J)

Avvertenza! La polvere prodotta con la levigatura di superfici rivestite (con poliuretano, olio di semi di lino, ecc.) potrebbe autoincendiarsi e scatenare un incendio. Per ridurre questo rischio, attenersi rigorosamente alle istruzioni contenute nel manuale della levigatrice e alle indicazioni del produttore dei materiali di rivestimento.

- ◆ Svuotare il sacchetto di raccolta della polvere dopo ogni 10 minuti di levigatura.
- ◆ Per fissare il sacchetto di raccolta della polvere alla levigatrice, allineare le scanalature (14) sul lato del collare del sacchetto di raccolta della polvere (15) ai fermi del sacchetto di raccolta della polvere (16) sulla porta di aspirazione della polvere (17).
- ◆ Fare scorrere il sacchetto di raccolta della polvere sulla porta di aspirazione polveri e ruotarlo in senso orario per bloccarlo in sede, come illustrato nella Figura I.
- ◆ Per rimuovere il sacchetto, ruotarlo in senso antiorario ed estrarlo.
- ◆ Per svuotare il sacchetto di raccolta della polvere, rimuoverlo dalla porta di aspirazione polveri e gettare gli scarti della levigatura nel contenitore per i rifiuti opportuno come mostrato in Figura J.

Collegamento a un aspirapolvere

- ◆ Inserire il tubo dell'aspirapolvere infilandolo nella porta di aspirazione polveri (17).

Accessori

Avvertenza! Su questo prodotto sono stati collaudati soltanto gli accessori offerti da STANLEY FATMAX, quindi l'utilizzo di accessori diversi potrebbe essere rischioso. Per ridurre il rischio di lesioni, su questo prodotto vanno utilizzati solo gli accessori raccomandati STANLEY FATMAX.

Manutenzione

Questo elettroutensile è stato progettato per funzionare a lungo con una manutenzione minima. Prestazioni sempre soddisfacenti dipendono da una cura appropriata e da una pulizia regolare.

Avvertenza! Prima di eseguire operazioni di manutenzione, spegnere l'elettroutensile ed estrarre la spina dalla presa di corrente.

- ◆ Le prese di ventilazione dell'elettroutensile devono essere pulite regolarmente con un pennello morbido o un panno asciutto.
- ◆ Pulire regolarmente il vano del motore con un panno umido. Non utilizzare detergenti abrasivi o a base di solvente.

Tutela ambientale



Raccolta differenziata. I prodotti e le batterie contrassegnati con questo simbolo non devono essere smaltiti con i rifiuti domestici normali.

Prodotti e batterie contengono materiali che possono essere recuperati o riciclati, riducendo la domanda di materie prime. Riciclare i prodotti elettrici e le batterie attenendosi alle disposizioni locali vigenti. Ulteriori informazioni sono disponibili all'indirizzo web www.2helpU.com

Dati tecnici

SFMCW221		
Tensione in ingresso	V_{cc}	18
Oscillazioni (a vuoto)	min^{-1}	9000 - 12000
Rotazioni (a vuoto)	min^{-1}	9000 - 12000
Superficie della base di levigatura	mm^2	8972
Peso	kg	0,93

Caricabatterie		SFMCB11	SFMCB12	SFMCB14
Tensione in ingresso	V_{CA}	230	230	230
Tensione in uscita	V_{CC}	18	18	18
Corrente	A	1,25	2	4

Batteria		SFMCB201	SFMCB202	SFMCB204	SFMCB206
Tensione	V_{DC}	18	18	18	18
Capacità	Ah	1,5	2,0	4,0	6,0
Tipo		Li-Ion	Li-Ion	Li-Ion	Li-Ion

Livello di pressione sonora misurato in base a EN62841:	
Pressione sonora (L_{pA})	74,5 dB(A), incertezza (K) 3 dB(A)
Potenza sonora (L_{WA})	85,5 dB(A), incertezza (K) 3 dB(A)

Valori totali di emissione di vibrazione (somma vettore triassiale) in conformità alla norma EN62841:	
Levigatura (a_{Hv})	7,8 m/s^2 , incertezza (K) 1,5 m/s^2

Dichiarazione di conformità CE

DIRETTIVA MACCHINE



Levigatrice di dettaglio SFMCW221

STANLEY FATMAX dichiara che i prodotti descritti al paragrafo "Dati tecnici" sono conformi a: 2006/42/EC, EN62841-1:2015; EN62841-2-4:2014.

Questi prodotti inoltre sono conformi alle Direttive 2014/30/UE e 2011/65/UE.. Per ulteriori informazioni, contattare STANLEY FATMAX al seguente indirizzo oppure consultare l'ultima di copertina del manuale.

Il sottoscritto è responsabile della redazione di questo documento tecnico e rilascia questa dichiarazione per conto di STANLEY FATMAX.

Patrick Diepenbach

Patrick Diepenbach
General Manager, Benelux
STANLEY FATMAX,
Egide Walschaertsstraat 14-18
2800 Mechelen, Belgio
31/08/2021

Garanzia

STANLEY FATMAX è certa della qualità dei propri prodotti e offre ai consumatori una garanzia di 12 mesi dalla data di acquisto. Il presente certificato di garanzia è complementare ai diritti legali e non li pregiudica in alcun modo. La garanzia è valida nei territori degli Stati membri dell'Unione Europea o dell'EFTA (Associazione europea di libero scambio).

Per attivare la garanzia, il reclamo deve essere effettuato in accordo con i Termini e Condizioni di STANLEY FATMAX e sarà necessario presentare la prova di acquisto al venditore o al tecnico riparatore autorizzato.

I Termini e condizioni della garanzia STANLEY FATMAX di 1 anno e la sede del tecnico riparatore autorizzato più vicino sono consultabili su Internet all'indirizzo www.2helpU.com, o contattando l'ufficio STANLEY FATMAX di zona all'indirizzo indicato in questo manuale.

Visitare il nostro sito web www.stanley.eu/3 per registrare il prodotto STANLEY FATMAX appena acquistato e ricevere gli aggiornamenti sui nuovi prodotti e le offerte speciali.

Bedoeld gebruik

De STANLEY FATMAX-fijnschuurmachine type SFMCW221 is ontworpen voor het schuren van hout, metaal, kunststof en geverfde oppervlakken. Dit apparaat is bedoeld voor professionele en particuliere, niet-professionele gebruikers.

Veiligheidsinstructies

Algemene veiligheidswaarschuwingen voor elektrisch gereedschap



Waarschuwing! Lees alle veiligheidswaarschuwingen, instructies, illustraties en specificaties die bij dit gereedschap worden geleverd. Het niet opvolgen van alle onderstaande instructies kan leiden tot een elektrische schok, brand en/of ernstig persoonlijk letsel.

Bewaar alle waarschuwingen en instructies als referentiemateriaal. Het in de waarschuwingen gebruikte begrip 'elektrisch gereedschap' heeft betrekking op elektrische gereedschappen voor gebruik op de netspanning (met netsnoer) of op accu (snoerloos).

1. Veilige werkomgeving

- a. **Houd uw werkomgeving schoon en goed verlicht.** Op rommelige of donkere plekken zullen sneller ongelukken gebeuren.
- b. **Werk niet met elektrisch gereedschap in een omgeving met explosiegevaar, zoals in de nabijheid van brandbare vloeistoffen, gassen of stof.** Elektrisch gereedschap veroorzaakt vonken die het stof of de dampen kunnen doen ontbranden.
- c. **Houd kinderen en omstanders tijdens het gebruik van elektrisch gereedschap op afstand.** Als u wordt afgeleid, kunt u de controle over het gereedschap verliezen.

2. Elektrische veiligheid

- a. **De netstekker van het elektrisch gereedschap moet in het stopcontact passen. Pas de stekker nooit op enige manier aan.** Gebruik geen adapterstekkers in combinatie met geaard elektrisch gereedschap. Niet-aangepaste stekkers en passende contactdozen verminderen het risico van een elektrische schok.
- b. **Vermijd aanraking van het lichaam met geaarde oppervlakken, bijvoorbeeld buizen, verwarmingen, fornuizen en koelkasten.** Er bestaat een verhoogd risico van een elektrische schok als uw lichaam contact heeft met aarde.
- c. **Stel elektrisch gereedschap niet bloot aan regen en vocht.**

Als er water in elektrisch gereedschap binnendringt, verhoogt dit het risico van een elektrische schok.

- d. **Behandel het snoer voorzichtig. Gebruik het snoer nooit om het elektrisch gereedschap te dragen of naar u toe te trekken, of de stekker uit het stopcontact te halen. Houd het snoer uit de buurt van warmtebronnen, olie, scherpe randen, of bewegende onderdelen.** Beschadigde snoeren of snoeren die in de war zijn geraakt, verhogen het risico van een elektrische schok.
 - e. **Gebruik, wanneer u buitenshuis met elektrisch gereedschap werkt, alleen verlengsnoeren die zijn goedgekeurd voor gebruik buitenshuis.** Het gebruik van een verlengsnoer dat geschikt is voor binnen vermindert het risico van een elektrische schok.
 - f. **Als u met elektrisch gereedschap werkt op een vochtige locatie, gebruik dan een aardlekschakelaar (RCD).** Het gebruik van een aardlekschakelaar vermindert het risico van een elektrische schok.
- ### 3. Persoonlijke veiligheid
- a. **Blijf alert, let goed op wat u doet en ga met verstand te werk bij het gebruik van elektrisch gereedschap. Gebruik elektrisch gereedschap niet als u vermoeid bent of onder de invloed van drugs, alcohol of medicatie bent.** Een moment van onoplettendheid tijdens het werken met elektrisch gereedschap kan leiden tot ernstig persoonlijk letsel.
 - b. **Draag persoonlijke beschermende uitrusting. Draag altijd oogbescherming.** Beschermende uitrusting, zoals een stofmasker, anti-slip veiligheidsschoenen, een helm, of gehoorbescherming, gebruikt in de juiste omstandigheden, zal het risico op persoonlijk letsel verminderen.
 - c. **Voorkom per ongeluk inschakelen. Controleer, voor u de stekker in het stopcontact steekt en/of de accu plaatst, en voor u het gereedschap oppakt en draagt, dat de schakelaar in de uit-stand staat.** Het dragen van elektrisch gereedschap met uw vinger op de schakelaar of het aanzetten van elektrisch gereedschap waarvan de schakelaar aan staat, kan leiden tot ongelukken.
 - d. **Verwijder stelsleutels of steeksleutels voordat u het elektrisch gereedschap inschakelt.** Een steeksleutel of een inbussleutel in een draaiend deel van het elektrisch gereedschap kan tot persoonlijk letsel leiden.
 - e. **Reik niet buiten uw macht. Blijf altijd stevig en in balans op de grond staan.** Dit geeft u betere controle over het elektrisch gereedschap in onverwachte situaties.
 - f. **Draag geschikte kleding. Draag geen loszittende kleding of sieraden. Houd uw haar en kleding weg bij bewegende onderdelen.** Loszittende kleding, sieraden of lang haar kunnen door bewegende delen worden gegrepen.

- g. Als voorzieningen voor stofafzuiging of een stofreservoir kunnen worden gemonteerd, controleer dan dat deze zijn aangesloten en op de juiste wijze worden gebruikt.** Het gebruik van stofafzuiging kan aan stof gerelateerde gevaren verminderen.
- h. Word niet gemakzuchtig doordat u door veelvuldig gebruik vertrouwd bent geraakt met het gereedschap, en verlies niet de veiligheidsbeginselen uit het oog.** Een onvoorzichtige handeling kan in een fractie van een seconde ernstig letsel tot gevolg hebben.
- 4. Gebruik en onderhoud van elektrisch gereedschap**
- a. Overbelast het elektrisch gereedschap niet. Gebruik het juiste elektrisch gereedschap voor uw toepassing.** Met het juiste elektrisch gereedschap kunt u de werkzaamheden waarvoor het gereedschap is ontworpen, beter en veiliger uitvoeren.
- b. Gebruik het elektrisch gereedschap niet als de schakelaar niet goed werkt.** Ieder elektrisch gereedschap dat niet met de schakelaar kan worden bediend, is gevaarlijk en moet worden gerepareerd.
- c. Haal de stekker uit het stopcontact en/of neem de accu uit het gereedschap voor u aanpassingen uitvoert, accessoires verwisselt of het elektrische gereedschap opbergt.** Dergelijke preventieve veiligheidsmaatregelen verminderen het risico dat het elektrisch gereedschap per ongeluk wordt gestart.
- d. Bewaar elektrisch gereedschap dat niet wordt gebruikt, buiten bereik van kinderen. Laat personen die er niet vertrouwd mee zijn en deze aanwijzingen niet hebben gelezen niet met het gereedschap werken.** Elektrisch gereedschap is gevaarlijk in handen van ongetrainde gebruikers.
- e. Onderhoud elektrisch gereedschap en accessoires goed. Controleer dat bewegende delen van het elektrisch gereedschap wel goed functioneren en niet klemmen, en dat er niet onderdelen zodanig zijn gebroken of beschadigd dat de werking van het elektrisch gereedschap nadelig wordt beïnvloed. Laat het gereedschap voor gebruik repareren als het beschadigd is.** Veel ongelukken worden veroorzaakt door slecht onderhouden elektrisch gereedschap.
- f. Houd zaag- en snijgereedschap scherp en schoon.** Goed onderhouden zaaggereedschap met scherpe snijvlakken loopt minder snel vast en is gemakkelijker onder controle te houden.
- g. Gebruik elektrisch gereedschap, accessoires, zaagjes en boortjes, enz., volgens deze aanwijzingen. Let daarbij op de werkomstandigheden en de uit te voeren werkzaamheden.** Gebruik van het elektrisch gereedschap voor werkzaamheden die anders zijn dan bedoeld, kan leiden tot een gevaarlijke situatie.
- h. Houd de handgrepen droog, schoon en vrij van olie en vet.** Gladde handgrepen en greepoppervlakken maken het moeilijk het gereedschap veilig te hanteren en onder controle te houden in onverwachte situaties.
- 5. Gebruik en onderhoud van accugereedschap**
- a. Laad accu's alleen op met de door de fabrikant aanbevolen lader.** Een lader die geschikt is voor het ene type accu, kan een risico van brand doen ontstaan bij gebruik met een andere accu.
- b. Gebruik elektrisch gereedschap alleen in combinatie met specifiek vermelde accu's.** Het gebruik van andere accu's kan gevaar voor letsel en brand geven.
- c. Houd de accu, wanneer u deze niet gebruikt, weg bij andere metalen objecten zoals paperclips, munten, sleutels, spijkers, schroeven of andere kleine metalen voorwerpen die een verbinding tot stand kunnen brengen tussen de ene pool en de andere.** Als kortsluiting tussen de polen van de accu wordt gemaakt, kan dit tot brandwonden of brand leiden.
- d. Wanneer de accu slecht wordt behandeld, kan er vloeistof uit de accu spuiten, vermijd contact met deze vloeistof. Als er per ongeluk contact ontstaat, spoel dan met water. Als de vloeistof in de ogen komt, roep dan tevens medische hulp in.** Vloeistof uit de accu kan irritatie en brandwonden veroorzaken.
- e. Gebruik niet een accu of gereedschap die/dat beschadigd is of waaraan wijzigingen zijn aangebracht.** Beschadigde of gemodificeerde accu's kunnen zich onvoorspelbaar gedragen wat brand, explosie of een risico van letsel met zich mee kan brengen.
- f. Stel een accu of gereedschap niet bloot aan vuur of uitzonderlijk hoge temperaturen.** Blootstelling aan vuur of een temperatuur boven 130 °C kan explosie tot gevolg hebben.
- g. Volg alle instructies voor het opladen en laad de accu of het gereedschap niet bij een temperatuur buiten het temperatuurbereik dat wordt opgegeven in de instructies.** Onjuist opladen of opladen bij temperaturen buiten het opgegeven bereik kan de accu beschadigen en het risico van brand vergroten.
- 6. Service**
- a. Laat uw elektrisch gereedschap alleen repareren door gekwalificeerd en vakkundig personeel en alleen met originele vervangingsonderdelen.** De veiligheid van het gereedschap blijft dan behouden.
- b. Voer nooit servicewerkzaamheden uit aan beschadigde ACCU'S.** Alleen de fabrikant of erkende serviceproviders mogen onderhoudswerkzaamheden aan ACCU'S uitvoeren.

Aanvullende veiligheidswaarschuwingen voor elektrisch gereedschap



Waarschuwing! Aanvullende veiligheidswaarschuwingen voor schuurmachines

- ◆ **Houd het gereedschap vast bij de geïsoleerde oppervlakken wanneer u een handeling uitvoert waarbij het snijdende hulpstuk met onzichtbare bedrading in aanraking kan komen.** Als een draad onder spanning wordt geraakt, komen onbedekte metalen onderdelen van het gereedschap onder spanning te staan en kunt u een elektrische schok krijgen.
- ◆ **Zet het werkstuk met klemmen of op een andere praktische manier vast en ondersteun het werkstuk op een stabiele ondergrond.** Wanneer u het werkstuk vasthoudt met de hand of het tegen uw lichaam gedrukt houdt, is het instabiel en kunt u de controle verliezen.
- ◆ **Waarschuwing!** Contact met of inademing van stof dat bij het schuren vrijkomt, kan de gezondheid van de gebruiker en omstanders schaden. Draag een stofmasker dat speciaal is ontworpen ter bescherming tegen stof en dampen, en zorg ervoor dat andere personen op de werkplek ook zijn beschermd.
- ◆ Verwijder na het schuren grondig alle stof.
- ◆ Neem speciale maatregelen bij het schuren van verf die mogelijk een loodbasis heeft of bij het schuren van bepaalde hout- en metaalsoorten die mogelijk giftige stoffen produceren:
 - Kinderen en zwangere vrouwen mogen de werkvloer niet betreden.
 - Verwijder stof en ander afval op veilige en verantwoorde wijze.

Veiligheid van anderen

- ◆ Het is niet de bedoeling dat dit gereedschap wordt gebruikt door personen (waaronder kinderen) met verminderde fysieke, zintuiglijke of psychische vermogens, of met een gebrek aan ervaring en kennis, tenzij onder toezicht van of met aanwijzingen over het gebruik van het gereedschap door een persoon die verantwoordelijk is voor hun veiligheid.
- ◆ Houd toezicht op kinderen zodat zij niet met het apparaat kunnen spelen.
- ◆ Het bedoeld gebruik wordt beschreven in deze instructiehandleiding. Het gebruik van andere accessoires of hulpstukken dan wel de uitvoering van andere handelingen met dit gereedschap dan in deze gebruikershandleiding worden aanbevolen, kan tot persoonlijk letsel en/of materiële schade leiden.

Overige risico's

Er kunnen nog meer risicovolle situaties ontstaan bij het gebruik van het gereedschap die misschien niet worden vermeld in de bijgevoegde veiligheidswaarschuwingen. Deze risico's kunnen zich voordoen door onoordeelkundig gebruik, langdurig gebruik, enz.

Zelfs wanneer de veiligheidsvoorschriften in acht worden genomen en de veiligheidsvoorzieningen worden gebruikt, kunnen bepaalde risico's niet worden uitgesloten. Dit zijn onder meer:

- ◆ Verwondingen die worden veroorzaakt door het aanraken van draaiende of bewegende onderdelen.
- ◆ Verwondingen die worden veroorzaakt bij het vervangen van onderdelen, zaagbladen of accessoires.
- ◆ Verwondingen die worden veroorzaakt door langdurig gebruik van gereedschap. Wanneer u langere periodes met gereedschap werkt, kunt u het beste regelmatig een pauze nemen.
- ◆ Gehoorbeschadiging.
- ◆ Gezondheidsrisico's door het inademen van stof dat vrijkomt tijdens het gebruik van uw gereedschap (bijvoorbeeld: het werken met hout, met name eiken, beuken en MDF).

Trillingen

De aangegeven waarden voor trillingsemissie in de technische gegevens en de conformiteitsverklaring, zijn gemeten conform een standaardtestmethode die door EN62841 wordt verstrekt. Hiermee kan het ene gereedschap met het andere worden vergeleken. De aangegeven waarde voor trillingsemissie kan ook worden gebruikt bij een voorlopige bepaling van blootstelling.

Waarschuwing! De waarde voor trillingsemissie tijdens het werkelijke gebruik van het elektrisch gereedschap kan verschillen van de aangegeven waarde afhankelijk van de manieren waarop het gereedschap wordt gebruikt. Het trillingsniveau kan toenemen tot boven het aangegeven niveau.

Bij beoordeling van de blootstelling aan trillingen met het doel vast te stellen welke veiligheidsmaatregelen 2002/44/EG vereist ter bescherming van personen die tijdens hun werk regelmatig elektrisch gereedschap gebruiken, moet bij een inschatting van de blootstelling aan trillingen rekening worden gehouden met de werkelijke gebruiksomstandigheden en de manier waarop het gereedschap wordt gebruikt. Daarbij moet ook rekening worden gehouden met alle onderdelen van de bedrijfscyclus, zoals wanneer het gereedschap wordt uitgeschakeld en wanneer het gereedschap stationair loopt en ook de aanlooptijd.

Etiketten op het gereedschap

De volgende pictogrammen worden met de datumcode op het gereedschap weergegeven:



Waarschuwing! De gebruiker moet de instructiehandleiding lezen zodat het risico van letsel wordt beperkt.

Aanvullende veiligheidsinstructies voor accu's en laders

Accu's

- ◆ Probeer nooit om welke reden dan ook accu's open te maken.
- ◆ Stel de accu niet bloot aan water.
- ◆ Bewaar de accu niet op locaties waar de temperatuur kan stijgen tot boven 40 °C.
- ◆ Laad de accu's alleen op bij een omgevingstemperatuur van tussen 10 °C en 40 °C.
- ◆ Gebruik alleen de lader die bij het apparaat is geleverd.
- ◆ Gooi lege accu's weg volgens de instructies in het gedeelte "Het milieu beschermen".

Laders

- ◆ Gebruik uw STANLEY FATMAX-lader alleen voor de accu's in het gereedschap waarbij de lader is bijgeleverd. Andere batterijen kunnen openbarsten, met persoonlijk letsel en materiële schade tot gevolg.
- ◆ lader alleen voor de accu's in het gereedschap waarbij de lader is bijgeleverd.
- ◆ Laat een defect snoer onmiddellijk vervangen.
- ◆ Stel de lader niet bloot aan water.
- ◆ Maak de lader niet open.
- ◆ Steek niet met een scherp voorwerp in de lader.



De lader is uitsluitend bestemd voor gebruik binnenshuis.



Lees de instructiehandleiding voor u de lader in gebruik neemt.



Probeer niet beschadigde accu's op te laden.

Elektrische veiligheid



De lader is dubbel geïsoleerd, en daarom is een aardedraad niet nodig. Controleer altijd dat de netspanning overeenkomt met de waarde op het typeplaatje. Probeer nooit de lader te voorzien van een normale netstekker.

- ◆ Als het netsnoer is beschadigd, moet het worden vervangen door de fabrikant of door een erkend STANLEY FATMAX-servicecentrum zodat een gevaarlijke situatie wordt voorkomen.

Waarschuwing! Probeer nooit de lader te voorzien van een normale netstekker.

Netstekker vervangen (alleen VK en Ierland)

Als er een nieuwe netstekker moet worden gemonteerd:

- ◆ Gooi de oude stekker op verantwoorde wijze weg.
- ◆ Sluit de bruine draad aan op de spannings-/ faseaansluiting in de nieuwe stekker.

Sluit de blauwe draad aan op de nul-/neutraalpool.

Waarschuwing! Er moet geen verbinding tot stand worden gebracht met de aardeaansluiting. Volg de montage-instructies die bij stekkers van goede kwaliteit worden geleverd. Aanbevolen zekering: 5 A.

Functies

Dit gereedschap is voorzien van enkele of alle van de volgende functies.

1. Aan/Uit-schakelaar
2. Achterste handgreep
3. Voorste handgreep
4. Stofcontainer
5. Schuurkussen
6. Accu
7. Accu-ontgrendelknop
8. Keuzeknop variabele snelheid
9. Vel schuurpapier
10. Ruitvormige punten
11. Punt ruitvormig kussen

De accu opladen (Afb. A)

De accu moet vóór het eerste gebruik worden opgeladen, en ook zodra de accu niet meer voldoende vermogen levert voor taken die eerst gemakkelijk konden worden uitgevoerd. Tijdens het opladen kan de accu warm worden. Dit is normaal en duidt niet op een probleem.

Waarschuwing! Laad de batterij niet op bij een omgevingstemperatuur lager dan 10 °C of hoger dan 40 °C. De aanbevolen laadtemperatuur is ongeveer 24 °C.

Opmerking: De lader functioneert niet als de temperatuur van de accu lager is dan ongeveer 10 °C of hoger dan 40 °C.

Laat de accu in dat geval in de lader zitten. De lader wordt automatisch ingeschakeld wanneer de accu de juiste temperatuur heeft.

Opmerking: U kunt maximale prestaties en levensduur van Lithium-Ion-accu's garanderen door de accu's volledig op te laden voor u ze voor het eerst in gebruik neemt.

- u Steek de lader (12) in een geschikt stopcontact voor u de accu (6) plaatst.

- ◆ Het groene (laad)lampje (12a) zal ononderbroken knipperen ten teken dat het laadproces is begonnen.
- ◆ Wanneer een accu volledig is opgeladen, wordt dat aangegeven door het groene (laad)lampje (12a) blijft branden. De accu (6) is volledig opgeladen en kan worden gebruikt of in de lader (12) blijven zitten.
- ◆ Laad lege accu's binnen 1 week op. Als u accu's in onopgeladen toestand bewaart, loopt de levensduur van de accu's aanzienlijk terug.

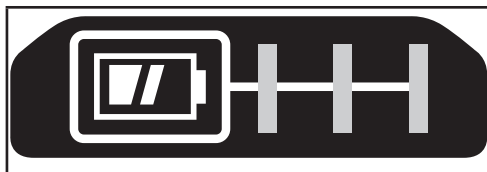

De accu in het gereedschap plaatsen en eruitnemen

Waarschuwing! Controleer dat de knop voor vergrendeling in de Uit-stand is ingeschakeld zodat de schakelaar niet kan worden bediend, voor u de accu uitneemt of plaatst.

De accu plaatsen (Afb. C)

- ◆ Plaats de accu in het gereedschap tot u een klik hoort, zoals wordt getoond in afbeelding C. Controleer dat de accu goed op z'n plaats zit en volledig is vergrendeld.

De accu uitnemen (Afb. D)

- ◆ Druk op de accuvrijgaveknop (7) zoals wordt getoond in afbeelding D en trek de accu uit het gereedschap.

Schuurschijven met klittenband bevestigen (Afb. E)

U bereikt de beste resultaten met STANLEY FATMAX-accessoires.

- ◆ Bevestig de schuurschijf (9) door deze voorzichtig midden op het schuurkussen (5) te plaatsen, en let er daarbij op dat de gaten in de schijf over de gaten in het schuurkussen liggen, druk de schijf stevig op z'n plaats.
- ◆ Omdat de schuurschijf met klittenband is bevestigd, kunt u de schuurschijf gemakkelijk lostrekken. U kunt de schijf opnieuw gebruiken, als u dat wilt.

Punten vel schuurpapier. (Afb. F)

- ◆ Maak de twee extra ruitvormige punten (10) los van het vel schuurpapier (9).

Opmerking: U kunt de ruitvormige punt omdraaien en vervangen, wanneer deze is versleten.

- ◆ Wanneer het voorste gedeelte van de punt is versleten, verwijder dan de punt van het vel schuurpapier, draai het vel om en druk het weer tegen de punt van het ruitvormige kussen.
- ◆ Wanneer de hele punt is versleten, verwijder dan het dan de schuurzool en plaats een nieuwe.

Opmerking: Controleer dat u het juiste schuurpapier gebruikt, zodat het schuurstof zo goed mogelijk wordt opgevangen.

De punt van het ruitvormige kussen vervangen (Afb. G)

Wanneer de punt (11) van de schuurzool is versleten, kunt u deze vervangen. Reserveonderdelen zijn verkrijgbaar bij uw leverancier.

Standen van de LED-lampjes van de lader

	Laden: Groene LED Knippert	
	Geheel opgeladen: Groene LED Blijft branden	
	Hot/Cold Pack Delay (Vertraging Hete/Koude Accu): Groene LED Knippert Rode LED Blijft branden	

Opmerking: De geschikte lader(s) laden niet een kapotte accu op. Wanneer een accu kapot is, kunt u dat zien doordat er geen lampjes van de lader gaan branden.

Opmerking: Dit kan ook betekenen dat er iets mis is met de lader. Als de lader aangeeft dat er een probleem is, laat de lader en de accu dan testen door een geautoriseerd servicecentrum.

De accu in de lader laten

U kunt de accu voor onbeperkte tijd in de lader laten terwijl het LED-lampje blijft branden. De lader houdt de accu volledig opgeladen.

Hot/Cold Pack Delay (Vertraging Hete/Koude Accu)

Wanneer de lader detecteert dat een accu te warm of te koud is, wordt een Hot/Cold Delay gestart en gaat het groene LED-lampje (12a) knipperen en blijft het rode LED-lampje (12b) branden, en wordt het laden uitgesteld tot de accu een geschikte temperatuur heeft bereikt. De lader schakelt dan zelf over op de accu-laadstand. Deze functie zorgt voor een maximale levensduur van de accu.

Laadniveau-indicator van de accu (Afb. B)

De accu heeft een laadniveau-indicator waaraan u snel kunt zien hoe lang de accu nog meekan, zoals wordt getoond in afbeelding B. U kunt door op de knop (6a) te drukken gemakkelijk zien hoelang de accu nog meekan, zoals wordt geïllustreerd in afbeelding B.

- ◆ Verwijder de schroef (13).
- ◆ Vervang het versleten gedeelte.
- ◆ Plaats de schroef en draai de schroef vast.

Gebruik

Waarschuwing! Laat het gereedschap op z'n eigen snelheid werken. Overbelast het gereedschap niet.

In- en uitschakelen

- ◆ Schakel het gereedschap in door aan/uit-schakelaar (1) in de stand "I" te drukken.
- ◆ Schakel het gereedschap uit door aan/uit-schakelaar (1) in de stand "O" te drukken.

Keuzeknop variabele snelheid

U kunt met het gereedschap werken door de gewenste snelheid in te stellen met het keuzeknop (8) voor de snelheid en vervolgens op de ON/OFF-schakelaar te drukken.

U kunt de snelheid instellen met het gereedschap ingeschakeld of uitgeschakeld.

Waarschuwing! Dit gereedschap heeft een aparte keuzeknop voor de snelheid voor het instellen van de snelheid, en daarom start het gereedschap op de snelheid die met de keuzeknop voor de snelheid is ingesteld. Controleer voordat u de accu plaatst altijd dat de schakelaar in de stand "O" staat

Waarschuwing! Het is belangrijk dat u de juiste snelheid voor uw schuurwerkzaamheden kiest. Als u niet zeker weet wat de goede snelheid is voor uw toepassing, test dan de werking op lage snelheid en voer de snelheid geleidelijk op tot u comfortabel kunt werken.

Bediening (Afb. H)

Pak de schuurmachine vast zoals wordt getoond in afbeelding H en schakel de machine in (ON). Verplaats het gereedschap in lange, veggende slagen over het oppervlak, en laat het zo z'n werk doen.

Door op het gereedschap te duwen maakt u eigenlijk dat het langzamer werkt en dat een afwerking van mindere kwaliteit ontstaat.

Kijk regelmatig hoe uw werkzaamheden vorderen. De schuurmachine kan materiaal snel verwijderen, vooral met grof schuurpapier.

Te nemen voorzorgsmaatregelen bij het schuren van verf

Het schuren van een verf op loodbasis wordt NIET GEADVISEERD omdat het moeilijk is de verontreinigde stofdeeltjes onder controle te houden. Loodvergiftiging is het meest gevaarlijk voor kinderen en zwangere vrouwen. Omdat het zonder chemische analyse moeilijk is vast te stellen of verf lood bevat, adviseren wij de volgende voorzorgsmaatregelen wanneer u verf schuurt:

Persoonlijke veiligheid

- ◆ Kinderen en zwangere vrouwen mogen pas worden toegelaten op de werkplek waar verf wordt geschuurd wanneer alle schoonmaakwerkzaamheden zijn voltooid.
- ◆ Alle personen die de werkplek betreden moeten een stofmasker dragen. Het filter moet dagelijks worden vervangen of wanneer de drager moeilijkheden heeft met ademen. Ga naar de gereedschapswinkel bij u in de buurt en vraag naar het juiste van een EN14683-goedkeuring voorziene stofmasker.
- ◆ EET, DRINK EN ROOK NIET op de werkplek zodat u geen verontreinigde verfdeltes binnen kunt krijgen. Personen die dit werk uitvoeren moeten zich wassen en moeten opruimen VOORDAT zij eten, drinken of roken. Etenswaar, drinken en rookgerei mogen niet achterblijven op de werkplek waar er stof op kan neerdalen.

Milieubescherming

- ◆ Verf moet worden verwijderd op een manier dat er zo min mogelijk stof ontstaat.
- ◆ Ruimten waar verf wordt verwijderd, moeten worden afgedicht met plastic folie met een dikte van 4 mils.
- ◆ Schuren moet zo worden uitgevoerd dat er weinig sporen van verfstofdeeltjes buiten de werkplek komen.

Reiniging en weggooien

- ◆ Alle oppervlakken op de werkplek moeten dagelijks worden gestofzuigd en grondig worden gereinigd zolang er wordt geschuurd. Stofzuigerzakken moeten vaak worden vervangen.
- ◆ Plastic dekkleden moeten worden verzameld en worden verwijderd met eventuele stofresten en ander vuil. Zij moeten in dichte vuilnisbakken worden geplaatst en worden opgehaald door de gebruikelijke vuilnisophalddienst. Tijdens het schoonmaken moeten kinderen en zwangere vrouwen uit de buurt worden gehouden van de directe werkplek.
- ◆ Alle speelgoed, afwasbare meubels en gebruiksvoorwerpen die worden gebruikt door kinderen, moeten grondig worden gewassen voordat ze weer worden gebruikt.

Stofopvang (Afb. I, J)

Waarschuwing! Stof dat wordt opgevangen bij het schuren van oppervlakte-coatings (polyurethaan, lijnzaadolie, enz.) kan uit zichzelf ontbranden en daardoor kan brand ontstaan. Beperk het risico, volg de handleiding van de schuurmachine en instructies van de fabrikant van de coating.

- ◆ De stofzak moet na elke tien minuten gebruik worden geleegd.

- ◆ U kunt de opvangzak op de schuurmachine bevestigen door de groeven (14) kraag (15) aan de zijkant van de stofzak tegenover de vergrendelpunten (16) van de stofzak op de stofpoort (17) te houden.
- ◆ Schuif de stofzak op de stofpoort en draai de stofzak naar rechts vast op z'n plaats, zoals wordt getoond in Afbeelding I.
- ◆ U kunt de stofzak losnemen door deze naar links los te draaien en van de machine te schuiven.
- ◆ Maak de stofzak leeg door deze van de stofpoort los te maken en het schuurstof in een geschikte afvalbak te gooien, zoals wordt getoond in Afbeelding J.

Een stofzuiger aansluiten

- ◆ Steek de stofzuigerslang in de stofafzuigopening (17).

Accessoires

Waarschuwing! Aangezien accessoires die niet door STANLEY FATMAX worden aangeboden niet met dit product zijn getest, kan het gebruik van dergelijke accessoires met dit gereedschap gevaarlijk zijn. Beperk het risico van letsel en gebruik uitsluitend door STANLEY FATMAX aanbevolen accessoires met dit product.

Onderhoud

Uw gereedschap is ontworpen om gedurende een lange periode te functioneren met een minimum aan onderhoud. Het continu naar tevredenheid functioneren hangt af van de juiste zorg voor het gereedschap en regelmatige reiniging.

Waarschuwing! Schakel de machine uit en haal de stekker uit het stopcontact voordat u onderhoud uitvoert.

- ◆ Maak de ventilatieopeningen van uw gereedschap regelmatig schoon met een zachte borstel of een droge doek.
- ◆ Reinig de behuizing van de motor regelmatig met een vochtige doek. Gebruik niet een schurend schoonmaakmiddel of een schoonmaakmiddel op basis van een oplosmiddel.

Het milieu beschermen



Gescheiden afvalinzameling. Producten en accu's die zijn voorzien van dit symbool mogen niet bij het normale huishoudafval worden weggegooid.

Producten en accu's bevatten materialen die kunnen worden teruggewonnen of gerecycled en dat doet de vraag naar grondstoffen afnemen.

Recycle elektrische producten en accu's volgens de ter plaatse geldende bepalingen. Nadere informatie is beschikbaar op

www.2helpU.com

Technische gegevens

SFM CW221		
Ingangsspanning	V_{ac}	18
Trillingen (onbelast)	min^{-1}	9000 - 12000
Omlopen (onbelast)	min^{-1}	9000 - 12000
Oppervlak schuurzool	mm^2	8972
Gewicht	kg	0,93

Lader		SFM CB11	SFM CB12	SFM CB14
Ingangsspanning	V_{AC}	230	230	230
Uitgangsspanning	V_{DC}	18	18	18
Laadstroom	A	1,25	2	4

Accu		SFM CB201	SFM CB202	SFM CB204	SFM CB206
Spanning	V_{DC}	18	18	18	18
Capaciteit	Ah	1,5	2,0	4,0	6,0
Type		Li-Ion	Li-Ion	Li-Ion	Li-Ion

Geluidsrukniveau volgens EN62841:

Geluidsdruk (L_{pA}) 74,5 dB(A), Onzekerheid (K) 3 dB(A)

Geluidsvermogen (L_{WA}) 85,5 dB(A), Onzekerheid (K) 3 dB(A)

Totale trillingswaarden (som triaxvector) volgens EN62841:

Schuren (a_{hv}) 7,8 m/s^2 , onzekerheid (K) 1.5 m/s^2

EG Conformiteitsverklaring

RICHTLIJN VOOR MACHINES



SFM CW221 Fijschuurmachine

STANLEY FATMAX, verklaart dat deze producten, die zijn beschreven onder "Technische gegevens", voldoen aan: 2006/42/EC, EN62841-1:2015, EN62841-2-4:2014.

Deze producten voldoen tevens aan richtlijn 2014/30/EU en 2011/65/EU.. Neem voor meer informatie contact op met STANLEY FATMAX op het volgende adres of raadpleeg de achterzijde van de handleiding.

Ondergetekende is verantwoordelijk voor de samenstelling van het technische bestand en geeft deze verklaring namens STANLEY FATMAX.

Patrick Diepenbach

Patrick Diepenbach
General Manager, Benelux
STANLEY FATMAX,
Egide Walschaertsstraat 14 - 18
2800 Mechelen, België
31-8-2021

Garantie

STANLEY FATMAX heeft vertrouwen in zijn producten en biedt consumenten een garantie van 12 maanden vanaf de datum van aankoop. Deze garantie vormt een aanvulling op uw wettelijke rechten en beperken deze niet.

De garantie is geldig op het grondgebied van de Lidstaten van de Europese Unie en de Europese Vrijhandelszone.

Voor een garantie-aanspraak moet uw aanspraak in overeenstemming zijn met de Voorwaarden en Condities van STANLEY FATMAX en moet u een bewijs van aankoop overleggen aan de verkoper of aan een geautoriseerde reparatiemonteur.

Voorwaarden en condities van de 1-jarige garantie van STANLEY FATMAX en het adres van de vestiging van de geautoriseerde reparatiemonteur bij u in de buurt, kunt u vinden op internet op www.2helpU.com, of door contact op te nemen met uw lokale STANLEY FATMAX-kantoor op het adres dat in deze handleiding wordt vermeld.

Bezoek onze website www.stanley.eu/3, waar u uw nieuwe STANLEY FATMAX product kunt registreren en informatie kunt vinden over nieuwe producten en speciale aanbiedingen.

Uso previsto

La lijadora para acabados SFMCW221 de STANLEY FATMAX ha sido diseñada para lijar madera, metales, plástico y superficies pintadas. Este aparato ha sido concebido para usuarios profesionales y para usuarios no profesionales privados.

Instrucciones de seguridad

Advertencias de seguridad para herramientas eléctricas en general



¡Advertencia! Lea todas las advertencias de seguridad, instrucciones, ilustraciones y especificaciones incluidas con esta herramienta eléctrica. El incumplimiento de las instrucciones que se indican a continuación puede causar descargas eléctricas, incendios y/o lesiones graves.

Guarde todas las advertencias e instrucciones para futuras consultas.

El término "herramienta eléctrica" que aparece en las advertencias se refiere a la herramienta eléctrica que funciona a través de la red eléctrica (con cable) o a la herramienta eléctrica que funciona con batería (sin cable).

1. Seguridad del área de trabajo

- a. **Mantenga limpia y bien iluminada el área de trabajo.** Las áreas en desorden u oscuras pueden provocar accidentes.
- b. **No utilice herramientas eléctricas en entornos con peligro de explosión, como aquellos en los que haya líquidos, gases o polvos inflamables.** Las herramientas eléctricas originan chispas que pueden inflamar el polvo o los gases.
- c. **Mantenga alejados del área de trabajo a los niños y a otras personas cuando emplee la herramienta eléctrica.** Las distracciones pueden causar la pérdida del control de la herramienta.

2. Seguridad eléctrica

- a. **El enchufe de la herramienta eléctrica debe corresponder a la toma de corriente. No modifique nunca el enchufe de ninguna forma. No utilice ningún enchufe adaptador con las herramientas eléctricas conectadas a tierra (puestas a masa).** Los enchufes no modificados y las tomas de corriente compatibles reducen el riesgo de descarga eléctrica.

- b. **Evite que su cuerpo toque partes conectadas o puestas a tierra tales como tuberías, radiadores, cocinas y refrigeradores.** Existe un mayor riesgo de descarga eléctrica si su cuerpo está conectado a tierra o puesto a masa.
 - c. **No exponga las herramientas eléctricas a la lluvia y a la humedad.** Si entra agua en una herramienta eléctrica, aumenta el riesgo de descarga eléctrica.
 - d. **Cuide el cable de alimentación. No use nunca el cable para transportar, tirar de la herramienta eléctrica o desenchufarla. Mantenga el cable alejado del calor, aceite, bordes afilados y piezas en movimiento.** Los cables dañados o enredados aumentan el riesgo de descarga eléctrica.
 - e. **Al trabajar con la herramienta eléctrica en la intemperie utilice solamente cables de prolongación homologados para su uso en exteriores.** La utilización de un cable adecuado para uso en exteriores reduce el riesgo de descarga eléctrica.
 - f. **Si la utilización de una herramienta eléctrica en un lugar húmedo es inevitable, utilice una fuente protegida con un dispositivo diferencial residual (DDR).** El uso de un DDR reduce el riesgo de descarga eléctrica.
- 3. Seguridad personal**
- a. **Esté atento a lo que hace y emplee la herramienta eléctrica con prudencia. No maneje una herramienta eléctrica cuando esté cansado o bajo los efectos de drogas, medicamentos o alcohol.** Un momento de desatención cuando se manejan herramientas eléctricas puede ocasionar lesiones personales graves.
 - b. **Utilice un equipo de protección personal. Utilice siempre protección ocular.** El uso de equipo de protección como mascarillas antipolvo, calzado antideslizante, casco o protección auditiva en las condiciones apropiadas reduce la posibilidad de lesiones personales.
 - c. **Impida que la herramienta se ponga en marcha involuntariamente. Asegúrese de que el interruptor se encuentre en la posición de apagado antes de conectar la herramienta a la fuente de alimentación o a la batería, o de coger o transportar la herramienta.** Transportar herramientas eléctricas con el dedo puesto en el interruptor o herramientas eléctricas activadoras que tengan el interruptor encendido puede provocar accidentes.
 - d. **Retire las herramientas de ajuste o llaves fijas antes de encender la herramienta eléctrica.** Dejar una llave inglesa u otra llave puesta en una pieza giratoria de la herramienta eléctrica puede ocasionar lesiones personales.
 - e. **Sea precavido. Mantenga un equilibrio adecuado y la estabilidad constantemente.** Esto permite un mejor control de la herramienta eléctrica en situaciones inesperadas.
 - f. **Lleve puesta una vestimenta de trabajo adecuada. No se ponga ropa suelta o joyas. Mantenga el cabello y la ropa alejados de las piezas en movimiento.** La ropa suelta, las joyas y el pelo largo pueden quedar atrapados en las piezas móviles.
 - g. **Siempre que sea posible utilizar unos equipos de aspiración o captación de polvo, asegúrese de que estén montados y de se utilicen correctamente.** El uso de equipo de recogida de polvo puede reducir los riesgos relacionados con el polvo.
 - h. **Evite que la familiaridad adquirida con el uso frecuente de las herramientas le haga confiarse demasiado e ignorar las normas de seguridad de las herramientas.** Una utilización descuidada puede provocar lesiones graves en cuestión de segundos.
- 4. Uso y cuidado de herramientas eléctricas**
- a. **No sobrecargue la herramienta eléctrica. Use la herramienta eléctrica correcta para su trabajo.** La herramienta eléctrica correcta funcionará mejor y con mayor seguridad si se utiliza de acuerdo con sus características técnicas.
 - b. **No utilice la herramienta eléctrica si no se puede encender y apagar con el interruptor.** Toda herramienta eléctrica que no pueda controlarse con el interruptor es peligrosa y debe ser reparada.
 - c. **Desconecte el enchufe de la fuente de alimentación y/o saque la batería de la herramienta, si es extraíble, antes de realizar cualquier ajuste, cambiar accesorios o guardar las herramientas eléctricas.** Dichas medidas de seguridad preventivas reducen el riesgo de poner en marcha accidentalmente la herramienta eléctrica.
 - d. **Guarde las herramientas eléctricas fuera del alcance de los niños y no permita que la utilicen las personas no familiarizadas con su uso o con estas instrucciones.** Las herramientas eléctricas son peligrosas en manos de personas no capacitadas.
 - e. **Realice el mantenimiento de sus herramientas eléctricas y accesorios. Compruebe que las piezas móviles no estén desalineadas ni atascadas, que no haya piezas rotas y cualquier otra condición que pudiera afectar al funcionamiento de la herramienta eléctrica. Si la herramienta eléctrica está dañada, llévela para que sea reparada antes de utilizarla.** Muchos accidentes se producen por el mantenimiento inadecuado de las herramientas eléctricas.
 - f. **Mantenga las herramientas de corte limpias y afiladas.**

Las herramientas de corte con bordes afilados y correctamente mantenidas tienen menos probabilidad de bloquearse y son más fáciles de controlar.

- g. **Utilice la herramienta eléctrica, los accesorios, los útiles de la herramienta, etc. de acuerdo con estas instrucciones, y tenga en cuenta las condiciones de trabajo y la tarea que va a realizar.**
El uso de la herramienta eléctrica para operaciones que no sean las previstas puede ocasionar una situación peligrosa.
- h. **Mantenga las empuñaduras y superficies de agarre secas, limpias y libres de aceite y grasa.** Las empuñaduras resbaladizas y las superficies engrasadas impiden aferrar y controlar la herramienta en situaciones imprevistas.
5. **Uso y cuidado de la herramienta de batería**
- a. **Recárguela solo con el cargador especificado por el fabricante.** Un cargador adecuado para un tipo de batería puede provocar riesgos de incendios al ser utilizado con otra batería.
- b. **Utilice las herramientas eléctricas solamente con las baterías recomendadas.** El uso de otras baterías puede suponer un riesgo de lesiones e incendio.
- c. **Cuando no utilice la batería, manténgala alejada de objetos de metal como clips para papel, monedas, llaves, clavos, tornillos y otros pequeños objetos metálicos que pueden realizar una conexión de un terminal a otro.** Si se produce un cortocircuito entre los terminales de la batería, pueden ocasionarse incendios o quemaduras.
- d. **En caso de uso abusivo puede salir líquido de la batería, evite el contacto. Si se produce un contacto accidental, lave con agua. Si el líquido se pone en contacto con los ojos, acuda además a un médico.** El líquido expulsado de la batería podrá provocar irritaciones o quemaduras.
- e. **No use la batería ni la herramienta si están dañadas o han sido modificadas.** Las baterías dañadas o modificadas pueden tener reacciones imprevistas y causar incendios, explosión o riesgo de lesiones.
- f. **No exponga la batería o la herramienta al fuego o a temperaturas excesivas.** La exposición al fuego o a una temperatura superior a 130 °C puede causar una explosión.
- g. **Siga las instrucciones de carga y no cargue la batería o la herramienta fuera del rango de temperatura especificado en las instrucciones.** La carga incorrecta o fuera del rango de temperatura especificado puede dañar la batería y aumentar el riesgo de incendio.

6. Reparaciones

- a. **Haga reparar esta herramienta eléctrica solo por personal técnico autorizado que emplee exclusivamente piezas de repuesto originales.** Así se asegurará que se mantenga la seguridad de la herramienta eléctrica.
- b. **Nunca repare la BATERÍA si está dañada.** La reparación de la BATERÍA debe ser efectuada únicamente por el fabricante o los proveedores de servicio autorizados.

Advertencias de seguridad adicionales para herramientas eléctricas



¡Advertencia! Advertencias de seguridad adicionales para lijadoras

- ◆ **Sujete la herramienta eléctrica por la superficie de agarre aislada cuando realice una operación en la que el accesorio de corte pueda entrar en contacto con cables ocultos.** Cortar un cable bajo tensión puede transmitir la tensión a las partes metálicas expuestas de la herramienta eléctrica y producir una descarga eléctrica al operador.
- ◆ **Utilice fijaciones o cualquier otro método para fijar y apoyar la pieza de trabajo en una plataforma estable.** Si sostiene la pieza de trabajo con las manos o con el cuerpo, esta estará inestable y podrá hacer que usted pierda el control.
- ◆ **¡Advertencia!** El contacto o la inhalación del polvo procedente de las aplicaciones de la lijadora puede suponer un peligro para la salud del usuario y de cualquier otra persona que se encuentre cerca. Utilice una mascarilla antipolvo diseñada específicamente para la protección contra el polvo y los vapores y asegúrese de que las demás personas que se encuentren dentro del área de trabajo o que vayan a entrar en ella también estén protegidas.
- ◆ Elimine a fondo todo el polvo después de lijar.
- ◆ Tenga especial cuidado cuando lije pinturas que pudiesen contener plomo o algunos tipos de maderas y metales que pudiesen producir polvo tóxico:
No permita la entrada de niños ni de mujeres embarazadas al área de trabajo.
-Deshágase de las partículas de polvo y demás residuos de un modo seguro.

Seguridad de otras personas

- ◆ Este aparato no está destinado para su uso por parte de personas (incluyendo los niños) con capacidades físicas, sensoriales o mentales reducidas, o que carezcan de la experiencia o el conocimiento necesario, a menos que estén supervisadas o reciban las instrucciones relativas al uso de la herramienta por una persona encargada de su seguridad.

- ◆ Los niños deben estar siempre vigilados para asegurarse de que no juegan con el aparato.
- ◆ En este manual de instrucciones se describe el uso previsto. La utilización de accesorios o dispositivos auxiliares o la realización de operaciones distintas a las recomendadas en este manual de instrucciones para esta herramienta pueden suponer un riesgo de lesiones corporales y/o de daños materiales.

Riesgos residuales

Puede haber riesgos residuales al usar la herramienta, que no pueden incluirse en las advertencias de seguridad adjuntas. Estos riesgos se pueden generar por un uso incorrecto, demasiado prolongado, etc.

El cumplimiento de las normas de seguridad correspondientes y el uso de dispositivos de seguridad no evitan ciertos riesgos residuales. Dichos riesgos incluyen:

- ◆ Lesiones producidas por el contacto con piezas móviles o giratorias.
- ◆ Lesiones causadas al cambiar piezas, hojas o accesorios.
- ◆ Lesiones causadas por el uso prolongado de una herramienta. Si utiliza una herramienta durante períodos de tiempo demasiado prolongados, asegúrese de realizar pausas con frecuencia.
- ◆ Deterioro auditivo.
- ◆ Riesgos para la salud causados por la respiración del polvo generado por el uso de la herramienta (por ejemplo, al trabajar con madera, especialmente roble, haya y tablero semiduro de fibras).

Vibración

Los valores de emisión de vibraciones declarados en el apartado de características técnicas y en la declaración de conformidad se han calculado según un método de prueba estándar proporcionado por la norma EN62841 y pueden utilizarse para comparar una herramienta con otra. El valor de emisión de vibraciones especificado también puede utilizarse en una evaluación preliminar de la exposición.

¡Advertencia! El valor de emisión de vibraciones durante el funcionamiento real de la herramienta eléctrica puede diferir del valor declarado en función de cómo se utilice dicha herramienta. El nivel de las vibraciones puede aumentar por encima del nivel declarado.

Al evaluar la exposición a las vibraciones con el fin de determinar las medidas de seguridad que exige la directiva 2002/44/CE para proteger a las personas que utilizan periódicamente herramientas eléctricas en el entorno laboral, deberá tenerse en cuenta una estimación de la exposición a las vibraciones, las condiciones de uso reales y el modo de empleo de la herramienta, así como los pasos del ciclo operativo como, por ejemplo, el número de veces que la herramienta se apaga, el tiempo que está parada y el tiempo de activación.

Etiquetas en la herramienta

Los siguientes pictogramas están colocados, junto al código, en la herramienta:



¡Advertencia! Para reducir el riesgo de lesiones, el usuario debe leer el manual de instrucciones.

Instrucciones de seguridad adicionales para baterías y cargadores.

Baterías

- ◆ Nunca intente abrir la batería por ningún motivo.
- ◆ No exponga la batería al agua.
- ◆ No guarde la batería en lugares en los que la temperatura pueda superar los 40 °C.
- ◆ Realice la carga únicamente a una temperatura ambiente de entre 10 °C y 40 °C.
- ◆ Utilice únicamente el cargador suministrado con la herramienta para realizar la carga.
- ◆ Para desechar las baterías, siga las instrucciones facilitadas en la sección "Protección del medioambiente".

Cargadores

- ◆ Utilice solo el cargador de STANLEY FATMAX para cargar la batería de la herramienta con la que fue suministrado. Otras baterías podrían explotar y provocar lesiones y daños materiales.
- ◆ Nunca intente cargar baterías no recargables.
- ◆ Haga sustituir los cables defectuosos inmediatamente.
- ◆ No exponga el cargador al agua.
- ◆ No abra el cargador.
- ◆ No sondee el cargador.



El cargador ha sido concebido para utilizarse únicamente en un lugar interior.



Lea el manual de instrucciones antes de usar el producto.



No intente cargar baterías dañadas.

Seguridad eléctrica

El cargador presenta un aislamiento doble; por lo tanto, no requiere conexión a tierra. Compruebe siempre que el voltaje de la red eléctrica corresponda al valor indicado en la placa de características. No intente sustituir el cargador por un enchufe convencional para la red eléctrica.



- ◆ Si se daña el cable de alimentación, debe ser sustituido por el fabricante o por un centro de asistencia técnica autorizado de STANLEY FATMAX, para evitar riesgos.

¡Advertencia! No intente sustituir el cargador por un enchufe convencional para la red eléctrica.

Sustitución del enchufe de red (solo para Reino Unido e Irlanda)

Si debe colocar un nuevo enchufe de red:

- ◆ Deseche el enchufe anterior de acuerdo con las normas de seguridad.
- ◆ Conecte el hilo marrón al terminal conductor del nuevo enchufe.
- ◆ Conecte el cable azul al terminal neutro.

¡Advertencia! No deberá realizar ninguna conexión al terminal de tierra. Siga las instrucciones de colocación suministradas con los enchufes de buena calidad. Fusible recomendado: 5 A.

Características

Esta herramienta incluye parte o la totalidad de estas características.

1. Interruptor de encendido/apagado
2. Mango trasero
3. Empuñadura frontal
4. Depósito para la recogida del polvo
5. Base de lijado
6. Batería
7. Botón de liberación de la batería
8. Selector de velocidad variable
9. Hoja de lija
10. Puntas romboidales
11. Puntas romboidales de la base de lijado

Carga de la batería (Fig. A)

Es necesario cargar la batería antes del primer uso y cada vez que note que no dispone de suficiente potencia para las tareas que antes realizaba con facilidad. Es posible que la batería se caliente durante la carga; esto es normal y no denota ningún problema.

Advertencia. No cargue la batería si la temperatura ambiente es inferior a 10 °C o superior a 40 °C. La temperatura de carga recomendada es de aproximadamente 24 °C.

Nota: El cargador no cargará la batería si la temperatura de la celda es inferior a 10 °C o superior a 40 °C aproximadamente.

Deje la batería en el cargador y este empezará a cargarla automáticamente cuando la temperatura de la batería aumente o disminuya.

Nota: Para garantizar el máximo rendimiento y la máxima duración de las baterías de iones de litio, cárguelas totalmente antes de utilizarlas por primera vez.

- u Enchufe el cargador (12) a la toma adecuada antes de introducir la batería (6).
- ◆ La luz de carga verde (12a) pestañeará continuamente, indicando que ha iniciado el proceso de carga.

- ◆ La finalización de la carga se indicará mediante la luz verde de carga (12a), que quedará encendida continuamente. La batería (6) está totalmente cargada, y podrá sacarla y usarla o dejarla en el cargador (12).
- ◆ Cargue las baterías descargadas en el plazo de 1 semana. La duración de la batería disminuirá considerablemente si se la guarda descargada.

Modos de los LEDES del cargador

	Carga: LED verde intermitente	
	Totalmente cargada: LED verde fijo	
	Retardo por batería fría/ caliente: LED verde intermitente LED rojo fijo	

Nota: Los cargadores compatibles no cargan las baterías defectuosas. Si el cargador no se enciende, significa que la batería es defectuosa.

Nota: Esto también podría significar un problema en el cargador. Si el cargador indica un problema, lleve el cargador y la batería a un centro de reparación autorizado para que los prueben.

Dejar la batería en el cargador

El cargador y la batería pueden permanecer conectados durante un periodo de tiempo indefinido con el indicador de LED iluminado. El cargador mantendrá la batería a baja temperatura y completamente cargada.

Retardo por batería fría / caliente

Cuando el cargador detecta que la batería está demasiado fría o demasiado caliente, inicia automáticamente un retardo por batería fría/caliente, el LED verde (12a) parpadea en modo intermitente, y el LED rojo (12b) queda encendido continuamente, y se suspende la carga hasta que la batería alcance la temperatura adecuada. El cargador cambiará automáticamente al modo de carga de batería. Esta característica asegura la máxima vida útil de la batería.

Indicador del estado de la carga de la batería (Fig. B)

La batería está dotada de un indicador de estado de carga, para determinar rápidamente la duración de la batería, como se muestra en la figura B.

Pulsando el botón de estado de carga (6a) se puede ver fácilmente la carga restante en la batería, como se muestra en la figura B.

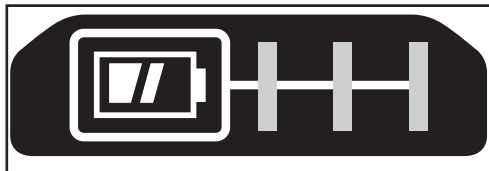

Colocar y sacar la batería de la herramienta

¡Advertencia! Compruebe que el botón de desbloqueo está bloqueado para evitar que se active el interruptor antes de sacar o colocar la batería.

Colocación de la batería (Fig. C)

- ◆ Inserte bien la batería en la herramienta hasta que oiga un clic, como se muestra en la figura C. Compruebe que la batería esté correctamente colocada y bloqueada en su posición.

Extracción de la batería (Fig. D)

- ◆ Presione el botón de liberación de la batería (7) como se muestra en la figura D y saque la batería de la herramienta.

Montar los discos con velcro (Fig. E)

Para obtener mejores resultados, use los accesorios de STANLEY FATMAX.

- ◆ Para montar la hoja de lija (9), céntrala con cuidado sobre la base de lijado (5) comprobando que los orificios del disco coincidan con los orificios de la base y apriete bien la hoja en su posición.
- ◆ La hoja de lija tiene un sistema de velcro que permite sacarla fácilmente tirándola. Puede volverlo a utilizar según lo desee.

Puntas de la hoja de lija (Fig. F)

- ◆ Separe las dos puntas romboidales adicionales (10) de la hoja de lija (9).

Nota: La punta romboidal se puede girar y se puede sustituir cuando está gastada.

- ◆ Cuando se desgaste la parte delantera de la punta, sáquela de la hoja, gírela y vuelva a colocarla en la punta de la base de lijado (11).
- ◆ Cuando la punta esté desgastada de ambos lados, extráigala de la base de lijado y coloque una nueva.

Nota: Para que la recogida del polvo resulte óptima, asegúrese de utilizar el tipo correcto de papel de lija.

Sustitución de la punta romboidal (Fig. G)

Cuando la punta de la base de lijado (11) esté desgastada, se puede sustituir. Puede solicitar los repuestos su distribuidor.

- ◆ Extraiga el tornillo (13).
- ◆ Sustituya la pieza desgastada.
- ◆ Coloque y apriete el tornillo.

Uso

¡Advertencia! Deje que la herramienta funcione a su ritmo. No la sobrecargue.

Encendido y apagado

- ◆ Para encender la herramienta, pulse el interruptor de encendido/apagado (1) hacia la posición "I".
- ◆ Para apagar la herramienta, pulse el interruptor de encendido/apagado (1) hacia la posición O.

Selector de velocidad variable

Para usar la herramienta, seleccione el ajuste de velocidad que desee usando el selector de velocidad (8) y pulse el botón de encendido/apagado.

El ajuste de velocidad puede efectuarse con la herramienta encendida o apagada.

¡Advertencia! Esta herramienta tiene un selector de velocidad separado para ajustar la velocidad, y arranca a la velocidad en la que está ajustado el selector de velocidad. Compruebe siempre de que el interruptor esté apagado en la posición "O" antes de instalar la batería.

¡Advertencia! Asegúrese de seleccionar la velocidad adecuada para el funcionamiento de la lijadora. Si tiene alguna duda sobre la velocidad correcta para su trabajo, pruebe el ajuste de baja velocidad y aumentelo gradualmente hasta alcanzar una velocidad que le resulte cómoda.

Funcionamiento (Fig. H)

Aferre la lijadora como se muestra en la figura G y enciéndala. Desplácela a lo largo, barriendo la superficie y dejando que trabaje sola.

Si aprieta hacia abajo la herramienta mientras lija, disminuye la velocidad de remoción y se obtiene un acabado de calidad inferior.

Compruebe a menudo su trabajo. La lijadora puede extraer material en forma rápida, especialmente si se usa papel de grano grueso.

Precauciones a adoptar al lijar pintura

El lijado de pintura a base de plomo **NO ESTÁ ACONSEJADO** debido a la dificultad de controlar el polvo contaminado. Los niños y las mujeres embarazadas están más expuestos al riesgo de intoxicación por plomo.

Como resulta difícil identificar si una pintura contiene o no plomo sin análisis químicos, le aconsejamos que adopte las siguientes precauciones a la hora de lijar cualquier pintura:

Seguridad personal

- ◆ Los niños y las mujeres embarazadas no deben acceder a la zona de trabajo mientras se realice el lijado de pintura y hasta que no se haya finalizado la limpieza completa de la misma.
- ◆ Todas las personas que accedan a la zona de trabajo deberán llevar una máscara de protección antipolvo o un respirador. El filtro deberá sustituirse a diario o cuando resulte difícil respirar. Vaya a su ferretería local a comprar la máscara antipolvo aprobada por la norma EN14683.
- ◆ NO INGIERA ALIMENTOS O BEBIDAS NI FUME en la zona de trabajo, para evitar ingerir partículas contaminadas con pintura. Los trabajadores deberán lavarse y limpiarse ANTES de comer, beber o fumar. Los artículos de comidas, bebidas o tabaco no deberán dejarse en la zona de trabajo ya que podrá depositarse polvo en los mismos.

Seguridad medioambiental

- ◆ Deberá retirar la pintura en modo de reducir al máximo la cantidad de polvo generado.
- ◆ Las zonas en las que se retire la pintura deberán sellarse con hojas de plástico de 4 mm de espesor.
- ◆ El lijado deberá realizarse en modo de reducir el arrastre de polvo de pintura fuera de la zona de trabajo.

Limpieza y eliminación

- ◆ Todas las superficies de la zona de trabajo deberán ser aspiradas y limpiadas a fondo a diario mientras dure el proyecto de lijado. Las bolsas de filtros de aspiradoras deberán cambiarse frecuentemente.
- ◆ Los protectores de plástico deberán recogerse y tirarse junto con cualquier otro resto de polvo u otros residuos de la eliminación. Deberán colocarse en recipientes de desecho sellados y eliminarse utilizando los procedimientos de recogida de residuo habituales. Durante la limpieza, los niños y las mujeres embarazadas deberán mantenerse alejados de la zona de trabajo.
- ◆ Todos los juguetes, muebles y utensilios lavables utilizados por los niños deberán limpiarse completamente antes de volver a ser utilizados.

Recogida de polvo (Fig. I, J)

¡Advertencia! El polvo de lijado recogido de los revestimientos de las superficies lijadas (poliuretano, aceite de lino, etc.) pueden encenderse y causar un incendio. Para reducir este riesgo, siga estrictamente las instrucciones del manual de la lijadora y del fabricante del revestimiento.

- ◆ La bolsa colectora de polvo debe vaciarse cada 10 minutos de lijado.

- ◆ Para colocar la bolsa en la lijadora, alinee las ranuras (14) del collarín lateral de la bolsa colectora de polvo (15) con las lengüetas para la bolsa colectora de polvo (16) de la salida de polvo (17).
- ◆ Deslice la bolsa colectora de polvo en la salida de polvo y gírela en sentido horario para bloquearla en su lugar como se muestra en la Figura I.
- ◆ Para quitarla, gírela en sentido antihorario y deslícela hacia fuera.
- ◆ Para vaciar la bolsa colectora de polvo, extráigala de la salida de polvo y vuelque los restos de polvo en un contenedor de residuos apropiado Figura J.

Conexión de una aspiradora

- ◆ Inserte la manguera de la aspiradora en la salida de polvo (17).

Accesorios

¡Advertencia! Dado que los accesorios que no sean los suministrados por STANLEY FATMAX no han sido sometidos a pruebas con este producto, el uso de tales accesorios con esta herramienta podría ser peligroso. Para disminuir el riesgo de lesiones, con este producto se deben usar exclusivamente los accesorios recomendados por STANLEY FATMAX.

Mantenimiento

La herramienta ha sido diseñada para funcionar durante un largo período de tiempo con un mantenimiento mínimo. El funcionamiento satisfactorio y continuo depende del buen cuidado de la herramienta y de una limpieza frecuente.

¡Advertencia! Antes de realizar cualquier tarea de mantenimiento, apague y desenchufe la herramienta.

- ◆ Limpie periódicamente las ranuras de ventilación de la herramienta con un cepillo suave o un paño seco.
- ◆ Limpie periódicamente la carcasa del motor con un paño húmedo. No utilice limpiadores abrasivos o a base de disolventes.

Protección del medioambiente



Recogida selectiva. Los productos y las baterías marcadas con este símbolo no se deben desechar junto con los residuos domésticos normales.

Los productos y las baterías que contienen materiales que se puedan recuperar o reciclar reducen la demanda de materias primas.

Recicle los productos eléctricos y las baterías de conformidad con la normativa local. Puede obtener más información en www.2helpU.com

Datos técnicos

SFMCW221		
Voltaje de entrada	V_{cc}	18
Oscilaciones (sin carga)	min ¹	9000 - 12000
Órbitas (sin carga)	min ¹	9000 - 12000
Superficie de la base de lijado	mm ²	8972
Peso	kg	0,93

Cargador		SFMCB11	SFMCB12	SFMCB14
Voltaje de entrada	V_{AC}	230	230	230
Voltaje de salida	V_{DC}	18	18	18
Corriente	A	1,25	2	4

Batería		SFMCB201	SFMCB202	SFMCB204	SFMCB206
Tensión	V_{CC}	18	18	18	18
Capacidad	Ah	1,5	2,0	4,0	6,0
Tipo		lones de litio	lones de litio	lones de litio	lones de litio

Nivel de presión acústica de acuerdo con la norma EN62841:
Presión acústica (L_{pA}) 74,5 dB(A), Incertidumbre (K) 3 dB(A)
Potencia acústica (L_{WA}) 85,5 dB(A), Incertidumbre (K) 3 dB(A)

Valores totales de vibración (suma vectorial triaxial) de acuerdo con la norma EN62841:
Lijado (a_n) 7,8 m/s ² , incertidumbre (K) 1,5 m/s ²

El abajo firmante es el responsable de la elaboración de la documentación técnica y expide la presente declaración en nombre y representación de STANLEY FATMAX.

Patrick Diepenbach

Patrick Diepenbach
 Director General, Benelux
 STANLEY FATMAX,
 Egide Walschaertsstraat 14-18
 2800 Mechelen, Bélgica
 31/08/2021

Garantía

STANLEY FATMAX confía en la calidad de sus productos y ofrece a los consumidores una garantía de 12 meses a partir de la fecha de compra. Esta garantía es adicional a sus derechos legales y no los menoscaba en modo alguno.

La garantía es válida dentro de los territorios de los Estados Miembros de la Unión Europea y del Área de Libre Comercio Europea.

Para reclamar la garantía, la reclamación deberá formularse de conformidad con las condiciones de STANLEY FATMAX y deberá presentarse un comprobante de compra al vendedor o al agente técnico autorizado.

Puede consultar las condiciones de la garantía de 1 año de STANLEY FATMAX y la ubicación de su agente técnico autorizado más cercano en el sitio web www.2helpU.com o poniéndose en contacto con su oficina local de STANLEY FATMAX en la dirección que se indica en este manual.

Visite nuestro sitio web www.stanley.eu/3 para registrar su nuevo producto STANLEY FATMAX y recibir noticias sobre nuevos productos y ofertas especiales.

Declaración de conformidad CE
 DIRECTIVA DE MÁQUINAS



Lijadora de acabado SFMCW221

STANLEY FATMAX declara que los productos descritos en la "ficha técnica" cumplen con las siguientes directivas: 2006/42/CE, EN62841-1:2015; EN62841-2-4:2014.

Estos productos también cumplen las Directivas 2014/30/UE y 2011/65/UE.. Para más información, póngase en contacto con STANLEY FATMAX a través de la siguiente dirección o consulte la parte posterior del manual.

Utilização pretendida

A lixadeira para detalhes STANLEY FATMAX SFCMW221 foi concebida para lixar madeira, metal, plásticos e superfícies pintadas. Este equipamento destina-se a utilização profissional bem como a utilizadores privados não profissionais.

Instruções de segurança

Avisos de segurança gerais sobre ferramentas eléctricas



Atenção! Leia todos os avisos de segurança, instruções, ilustrações e especificações fornecidos com esta ferramenta eléctrica.

O não cumprimento de todas as instruções indicadas abaixo pode resultar em choque eléctrico, incêndio e/ou ferimentos graves.

Guarde todos os avisos e instruções para futura referência. A expressão "ferramenta eléctrica" utilizada nos avisos refere-se à sua ferramenta eléctrica com ligação à corrente eléctrica (com cabo) ou com bateria (sem fio).

1. Segurança na área de trabalho

- a. **Mantenha a área de trabalho limpa e bem iluminada.** As áreas desarrumadas ou escuras são propensas a acidentes.
- b. **Não trabalhe com ferramentas eléctricas em áreas com risco de explosão, nas quais se encontrem líquidos, gases ou poeiras inflamáveis.** As ferramentas eléctricas produzem faíscas que podem inflamar estas poeiras ou vapores.
- c. **Mantenha as crianças e outras pessoas afastadas durante a utilização da ferramenta eléctrica.** As distrações podem causar perda de controlo da ferramenta.

2. Segurança eléctrica

- a. **As fichas da ferramenta eléctrica devem encaixar na tomada. Nunca modifique a ficha de forma alguma.** Não utilize fichas adaptadoras com ferramentas eléctricas ligadas à terra. As fichas não modificadas e as tomadas compatíveis reduzem o risco de choque eléctrico.
- b. **Evite que o corpo entre em contacto com superfícies ligadas à terra, como tubos, radiadores, fogões e frigoríficos.** Se o seu corpo estiver "ligado" à terra, o risco de choque eléctrico é maior.
- c. **As ferramentas eléctricas não podem ser expostas a chuva ou a humidade.** A entrada de água numa ferramenta eléctrica aumenta o risco de choque eléctrico.

- d. **Manuseie o cabo com cuidado. Nunca o utilize para transportar, puxar ou desligar a ferramenta eléctrica. Mantenha o cabo afastado de fontes de calor, substâncias oleosas, arestas afiadas ou peças móveis.** Os cabos danificados ou emaranhados aumentam o risco de choque eléctrico.
- e. **Quando trabalhar com uma ferramenta eléctrica ao ar livre, utilize uma extensão adequada para esse fim.** A utilização de um cabo adequado para uso ao ar livre reduz o risco de choque eléctrico.
- f. **Se for inevitável trabalhar com uma ferramenta eléctrica num local húmido, utilize um dispositivo diferencial residual (DDR).** A utilização de um DCR reduz o risco de choque eléctrico.

3. Segurança pessoal

- a. **Esteja atento, preste atenção ao que está a fazer e seja prudente quando trabalhar com uma ferramenta eléctrica.** Não utilize uma ferramenta eléctrica quando estiver cansado ou sob o efeito de drogas, álcool ou medicamentos. Um momento de distração durante a utilização de ferramentas eléctricas pode resultar em ferimentos graves.
- b. **Utilize equipamento de protecção individual. Use sempre protecção ocular.** O equipamento de protecção, como, por exemplo, uma máscara anti-poeira, sapatos de segurança antiderrapantes, um capacete de segurança ou protecção auditiva, usados nas condições adequadas, reduz o risco de ferimentos.
- c. **Evite arranques involuntários. Assegure-se de que o gatilho está desligado antes de ligar a ferramenta à corrente eléctrica e/ou as baterias e antes de levantar ou transportar a ferramenta.** Se mantiver o dedo sobre o gatilho quando transportar ferramentas eléctricas ou se ligá-las à fonte de alimentação com o gatilho ligado, pode causar acidentes.
- d. **Retire eventuais chaves de ajuste ou chaves de fendas antes de ligar a ferramenta eléctrica.** Uma chave de fendas ou de ajuste fixada numa peça rotativa da ferramenta eléctrica pode causar ferimentos.
- e. **Não tente chegar a pontos fora do alcance. Mantenha sempre os pés bem apoiados e um equilíbrio adequado.** Desta forma, é mais fácil controlar a ferramenta eléctrica em situações inesperadas.
- f. **Use vestuário adequado. Não use roupa larga ou jóias. Mantenha o cabelo e a roupa afastados das peças móveis.** As roupas largas, jóias ou o cabelo comprido podem ficar presos nestas peças.
- g. **Se for prevista a montagem de dispositivos de extracção e recolha de poeiras, assegure-se de que estão ligados e que são utilizados de forma correcta.**

A utilização de dispositivos de extracção de partículas pode reduzir os riscos relacionados com as mesmas.

- h. Não permita que o facto de estar familiarizado com a utilização frequente das ferramentas o torne complacente e ignore os princípios de segurança da ferramenta.** Uma acção irreflectida pode causar ferimentos graves numa fracção de segundos.

4. Utilização e manutenção da ferramenta eléctrica

- a. Não sobrecarregue a ferramenta eléctrica. Utilize a ferramenta eléctrica correcta para o seu trabalho.**

A ferramenta eléctrica adequada efectua o trabalho de um modo mais eficiente e seguro se for utilizada de acordo com a capacidade para a qual foi concebida.

- b. Não utilize a ferramenta eléctrica se não conseguir ligar ou desligar o gatilho.** Qualquer ferramenta eléctrica que não possa ser controlada através do gatilho é perigosa e tem de ser reparada.
- c. Retire a ficha da fonte de alimentação e/ou a bateria da ferramenta eléctrica, caso seja possível fazê-lo, antes de efectuar quaisquer ajustes, substituir acessórios ou guardar ferramentas eléctricas.** Estas medidas de segurança preventivas reduzem o risco de ligação accidental da ferramenta eléctrica.
- d. Mantenha as ferramentas eléctricas que não estiverem a ser utilizadas fora do alcance das crianças. Não permita que a ferramenta eléctrica seja utilizada por pessoas não familiarizadas com a mesma ou que não tenham lido estas instruções.** As ferramentas eléctricas são perigosas nas mãos de pessoas que não possuam as qualificações necessárias para manuseá-las.
- e. Proceda à manutenção das ferramentas eléctricas. Verifique se as partes móveis estão desalinhadas ou bloqueadas, se existem peças partidas ou qualquer outra situação que possa afectar o funcionamento da ferramenta eléctrica. Se a ferramenta eléctrica estiver danificada, esta não deve ser utilizada até que seja reparada.** Muitos acidentes são causados por ferramentas eléctricas com uma manutenção insuficiente.
- f. Mantenha as ferramentas de corte afiadas e limpas.** As ferramentas de corte sujeitas a uma manutenção adequada, com arestas de corte afiadas, bloqueiam com menos frequência e controlam-se com maior facilidade.
- g. Utilize a ferramenta eléctrica, os acessórios e as peças de ferramenta, etc., de acordo com estas instruções, considerando as condições de trabalho e a tarefa a ser executada.**
A utilização da ferramenta eléctrica para finalidades diferentes das previstas pode resultar em situações perigosas.
- h. Mantenha os punhos e as superfícies de preensão secos, limpos e sem qualquer óleo ou gordura.**

Se os punhos e as superfícies de preensão estiverem escorregadios, isso não permite um manuseamento e controlo seguros da ferramenta em situações inesperadas.

5. Utilização e cuidados a ter com a ferramenta com baterias

- a. Carregue apenas com o carregador especificado pelo fabricante.** Um carregador adequado para um tipo de bateria pode causar um incêndio se for utilizado com outra bateria.
- b. Utilize ferramentas eléctricas apenas com baterias específicas.** A utilização de outras baterias pode causar danos e incêndio.
- c. Quando não utilizar a bateria, mantenha-a afastada de outros objectos metálicos, tais como cliques para papel, moedas, chaves, pregos, parafusos ou outros pequenos objectos metálicos que permitam fazer a ligação de um terminal para outro.** O curto-circuito de terminais da bateria pode causar queimaduras ou incêndio.
- d. Em condições abusivas, pode derramar líquido das baterias, devendo evitar o contacto. Se tocar accidentalmente no líquido, lave bem com água. Se o líquido entrar em contacto com os olhos, consulte um médico.** O líquido derramado da bateria pode causar irritação ou queimaduras.
- e. Não utilize uma bateria ou uma ferramenta que esteja danificada ou modificada.** As baterias danificadas ou modificadas podem ter um comportamento imprevisível, podendo causar incêndio, explosão ou risco de ferimentos.
- f. Não exponha a bateria ou a ferramenta ao fogo ou excesso de temperatura.** A exposição ou uma temperatura superior a 130 °C pode dar origem a uma explosão.
- g. Siga todas as instruções de carregamento e não carregue a bateria ou a ferramenta fora da gama de temperaturas especificadas nas instruções.** Se o carregamento não for efectuado correctamente ou se a temperatura não estiverem de acordo com o limite especificado, a bateria pode ficar danificada e há um maior risco de incêndio.

6. Assistência

- a. A ferramenta eléctrica deve ser reparada por pessoal qualificado e só devem ser colocadas peças sobresselentes idênticas.** Desta forma, é garantida a segurança da ferramenta eléctrica.
- b. Nunca repare baterias danificadas.** A reparação das BATERIAS só deve ser efectuada pelo fabricante ou por fornecedores de serviços autorizados.

Avisos de segurança adicionais para ferramentas eléctricas



Atenção! Avisos de segurança adicionais para lixadeiras

- ◆ **Segure na ferramenta eléctrica apenas pelas superfícies de fixação isoladas quando efectuar uma operação em que o acessório de corte possa entrar em contacto com fios ocultos.** Cortar um acessório em contacto com um cabo "sob tensão" pode expor as peças metálicas sob tensão da ferramenta eléctrica e provocar um choque eléctrico no operador.
- ◆ **Utilize grampos ou outro sistema prático para apoiar e fixar a peça de trabalho numa plataforma estável.** Segurar a peça com a mão ou contra o corpo pode causar instabilidade e perda de controlo.
- ◆ **Atenção!** O contacto ou a inalação de poeiras originadas pelas aplicações da lixadeira pode colocar em perigo a saúde do operador ou das pessoas presentes. Utilize uma máscara especificamente concebida para protecção contra poeiras e vapores e assegure-se de que as pessoas perto da área de trabalho também estão protegidas.
- ◆ Remova completamente toda a poeira depois de terminar.
- ◆ Tenha especial atenção quando lixar tinta que possa conter chumbo ou algumas madeiras e metais que possam produzir poeiras tóxicas:
 - Não permita a entrada de crianças ou grávidas na área de trabalho.
 - Elimine as partículas de poeira e outros detritos de maneira segura.

Segurança de terceiros

- ◆ Esta ferramenta não deve ser utilizada por pessoas (incluindo crianças) com capacidades físicas, sensoriais ou mentais reduzidas ou com falta de experiência e conhecimentos, a menos que sejam acompanhadas ou tenham recebido formação ou instruções sobre a utilização desta ferramenta por uma pessoa responsável pela respectiva segurança.
- ◆ As crianças devem ser vigiadas para garantir que não mexem no equipamento.
- ◆ A utilização pretendida está descrita neste manual de instruções. A utilização de qualquer acessório ou a realização de qualquer operação com esta ferramenta que não esteja incluída neste manual de instruções pode representar um risco de ferimentos e/ou danos materiais.

Riscos residuais

Podem ocorrer riscos residuais adicionais se utilizar a ferramenta que pode não estar incluída nos avisos de segurança fornecidos.

Estes riscos podem resultar de má utilização, uso prolongado, etc.

Mesmo que as regulamentações de segurança relevantes sejam cumpridas e os dispositivos de segurança sejam implementados, alguns riscos residuais não podem ser evitados. Estes incluem:

- ◆ Ferimentos causados pelo contacto com peças em rotação/movimento.
- ◆ Ferimentos causados durante a substituição de peças, lâminas ou acessórios.
- ◆ Ferimentos causados pela utilização prolongada de uma ferramenta. Se utilizar uma ferramenta durante períodos prolongados, faça pausas com regularidade.
- ◆ Danos auditivos.
- ◆ Problemas de saúde causados pela inalação de poeiras resultantes da utilização da ferramenta (por exemplo, trabalhos em madeira, especialmente carvalho, faia e MDF).

Vibração

Os valores da emissão de vibração declarados na secção de dados técnicos e na declaração de conformidade foram medidos de acordo com o método de teste padrão fornecido pela EN62841 e podem ser utilizados para comparar ferramentas. O valor da emissão de vibração declarado pode ainda ser utilizado numa avaliação preliminar de exposição.

Atenção! O valor da emissão de vibração durante a utilização real da ferramenta eléctrica pode ser diferente do valor declarado, dependendo da forma como a ferramenta é utilizada. O nível de vibração pode aumentar acima do nível indicado.

Quando avaliar a exposição da vibração para determinar as medidas de segurança exigidas pela Directiva 2002/44/CE para proteger pessoas que utilizem frequentemente ferramentas eléctricas na sua actividade profissional, deve ser considerada uma estimativa de exposição de vibração, as condições reais de utilização e o modo de utilização da ferramenta, incluindo ainda todas as partes do ciclo de funcionamento, como os períodos de inactividade e espera da ferramenta, além do tempo de funcionamento.

Etiquetas colocadas na ferramenta

Os seguintes pictogramas, assim como o código de data, estão indicados na ferramenta:



Atenção! Para reduzir o risco de ferimentos, o utilizador deve ler o manual de instruções.

Instruções de segurança adicionais para baterias e carregadores

Baterias

- ◆ Nunca tente abrir a bateria, seja qual for o motivo.

- ◆ Não exponha a bateria à água.
- ◆ Não armazene em locais onde a temperatura possa exceder os 40 °C.
- ◆ Carregue apenas a temperaturas ambiente entre 10 °C e 40 °C.
- ◆ Carregue apenas com o carregador fornecido com a ferramenta.
- ◆ Quando eliminar as baterias, siga as instruções da secção “Protecção do ambiente”.

Carregadores

- ◆ Utilize o carregador STANLEY FATMAX apenas para carregar a bateria na respectiva ferramenta. Outras baterias podem rebentar, provocando ferimentos e danos.
- ◆ Nunca tente carregar baterias não recarregáveis.
- ◆ Substitua os cabos defeituosos imediatamente.
- ◆ Não exponha o carregador à água.
- ◆ Não abra o carregador.
- ◆ Não perfure o carregador.



O carregador deve ser utilizado apenas em espaços interiores.



Antes da utilização, leia o manual de instruções.



Não carregue baterias danificadas.

Segurança eléctrica

O carregador tem isolamento duplo. Por esse motivo, não necessita de ligação à terra.



Verifique sempre se a tensão de alimentação corresponde à tensão indicada na placa sinalética. Nunca substitua a unidade do carregador por uma tomada de alimentação normal.

- ◆ Se o cabo de alimentação estiver danificado, deve ser substituído pelo fabricante ou por um centro de assistência autorizado da STANLEY FATMAX para evitar acidentes.

Atenção! Nunca substitua a unidade do carregador por uma tomada de alimentação normal.

Substituição da ficha de alimentação (apenas Reino Unido e Irlanda)

Se for necessário instalar uma nova ficha de alimentação:

- ◆ Elimine a ficha antiga em segurança.
- ◆ Ligue o cabo castanho ao terminal sob tensão na nova ficha.
- ◆ Ligue o cabo azul ao terminal neutro.

Atenção! Não deve ser efectuada qualquer ligação ao terminal de terra.

Siga as instruções de instalação fornecidas com fichas de boa qualidade. Fusível recomendado: 5A.

Componentes

Esta ferramenta inclui todas as partes das seguintes funcionalidades.

1. Interruptor de ligar/desligar
2. Pega traseira
3. Punho frontal
4. Caixa para recolha de poeiras
5. Patim de lixagem
6. Bateria
7. Patilha de libertação da bateria
8. Disco de velocidade variável
9. Lixa
10. Pontas em forma de diamante
11. Ponta em forma de diamante

Carregar a bateria (Fig. A)

A bateria tem de ser carregada antes da primeira utilização e sempre que não conseguir produzir potência suficiente em trabalhos anteriormente feitos sem dificuldade. A bateria pode aquecer durante o carregamento. Isto é normal e não indica um problema.

Wviso! Não carregue a bateria a temperaturas ambiente inferiores a 10 °C ou superiores a 40 °C. Temperatura de carregamento recomendada: aproximadamente 24 °C.

Nota: O carregador não carrega a bateria se a temperatura das células for inferior a 10 °C ou superior a 40 °C.

A bateria não deve ser retirada do carregador para que este comece a carregar automaticamente quando a temperatura das células aquecer ou arrefecer.

Nota: Para garantir o máximo desempenho e vida útil das baterias de iões de lítio, carregue a bateria totalmente antes de utilizar o produto pela primeira vez.

- ◆ Ligue o carregador (12) numa tomada adequada antes de inserir a bateria (6).
- ◆ O indicador luminoso verde de carga (12a) pisca continuamente, indicando que o processo de carga foi iniciado.
- ◆ A conclusão do processo de carga é indicado pelo indicador luminoso verde (12a), que permanece ligado de maneira contínua. A bateria (6) fica totalmente carregada e pode ser utilizada nesta altura ou pode deixá-la no carregador (12).
- ◆ As baterias descarregadas devem ser carregadas após 1 semana. A vida útil da bateria diminui consideravelmente se for guardada sem carga.

Modos do LED do carregador

	Carregar: LED verde intermitente	
	Totalmente carregada: LED verde fixo	
	Retardação de calor/frio: LED verde intermitente LED vermelho fixo	

Nota: O(s) carregador(es) compatível(is) não carrega(m) uma bateria defeituosa. Quando o carregador não se acende, isso indica que a bateria está defeituosa.

Nota: Isto pode também indicar que se trata de um problema no carregador. Se o carregador indicar uma falha, leve o carregador e a bateria para um centro de assistência autorizado para que sejam submetidos a um teste.

Deixar a bateria no carregador

O carregador e a bateria podem permanecer ligados com o LED aceso indefinidamente. O carregador mantém a bateria completamente carregada.

Retardação de calor/frio

Quando o carregador detecta que uma bateria está demasiado quente ou fria, inicia automaticamente a retardação de calor/frio, o LED verde (12a) começa a piscar de maneira intermitente, enquanto que o LED vermelho (12b) permanece ligado de maneira contínua, interrompendo o processo de carga até a bateria atingir a temperatura adequada. Em seguida, o carregador muda automaticamente para o modo de carga. Esta função assegura a duração máxima da bateria.

Indicador do estado de carga da bateria (Fig. B)

A bateria inclui um indicador do estado de carga para determinar rapidamente a vida útil como indicado na Figura B. Ao pressionar o botão de estado de carga (6a) pode visualizar facilmente a carga restante na bateria, como indicado na Figura B.

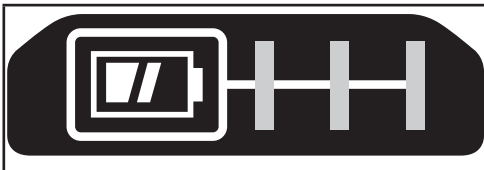

Inserir e retirar a bateria da ferramenta

Atenção! Verifique se a patilha de desbloqueio está engatada para impedir a activação do gatilho, antes de retirar ou instalar a bateria.

Instalar a bateria (Fig. C)

- ◆ Insira a bateria com firmeza na ferramenta até ouvir um clique, como indicado na Figura C. Certifique-se de que a bateria fica totalmente inserida e fixada na respectiva posição.

Retirar a bateria (Fig. D)

- ◆ Pressione a patilha de libertação da bateria (7), como indicado na Figura D e retire a bateria da ferramenta.

Instalar os discos abrasivos com velcro (Fig. E)

Para obter os melhores resultados, utilize os acessórios STANLEY FATMAX.

- ◆ Para instalar o disco abrasivo (9), centre-o com cuidado sobre o patim de lixagem (5), certificando-se de que os furos no disco ficam alinhados com os furos no patim e insira o disco com firmeza.
- ◆ Para retirar o disco abrasivo, com sistema de fixação por velcro, basta puxá-lo. Pode utilizá-lo de novo, se necessário.

Pontas de lixas (Fig. F)

- ◆ Destaque as duas pontas adicionais em forma de diamante (10) da lixa (9).

Nota: Quando estiver gasta, a ponta em forma de diamante pode ser invertida e substituída.

- ◆ Quando a parte da frente da ponta estiver gasta, solte-a da folha, inverta-a e pressione-a de novo contra a base em forma de diamante (11).
- ◆ Quando toda a ponta estiver gasta, retire-a da base para lixadeira e coloque uma nova.

Nota: Para uma recolha ideal de poeiras, certifique-se de que utiliza o papel de lixa correcto.

Substituir a ponta em forma de diamante (Fig. G)

Quando a ponta da base de lixadeira (11) estiver gasta, pode ser substituída. Estão disponíveis peças sobresselentes junto do seu revendedor.

- ◆ Retire o parafuso (13).
- ◆ Substitua a peça gasta.
- ◆ Fixe e aperte o parafuso.

Utilização

Atenção! Não altere o ritmo de funcionamento da ferramenta. Não sobrecarregue.

Ligar e desligar

- ◆ Para ligar a ferramenta, coloque o interruptor de ligar/desligar (1) na posição "I".
- ◆ Para desligar a ferramenta, empurre o interruptor de ligar/desligar (1) para a posição "O".

Disco de velocidade variável

Para utilizar a ferramenta, seleccione a definição de velocidade que pretende com o disco de velocidade (8) e carregue no interruptor de ligar/desligar.

A definição de velocidade pode ser regulada com a ferramenta ligada ou ligada.

Atenção! Uma vez que a ferramenta tem um disco de velocidade separado para definir a velocidade, a ferramenta é ligada à velocidade definida pelo disco de velocidade. Antes de instalar a bateria, verifique sempre se o interruptor está na posição "Ligado".

Atenção! Seleccione a velocidade adequada de funcionamento da sua operação de lixagem. Se não tiver a certeza qual é a velocidade adequada para a operação, teste o desempenho a uma velocidade reduzida e aumente-a gradualmente até atingir a velocidade pretendida.

Funcionamento (Fig. H)

Segure na lixadeira como indicado na Figura H e ligue-a.

Utilize-a com movimentos longos e amplos ao longo da superfície, para que a ferramenta possa funcionar.

Se empurrar a ferramenta para baixo durante a lixagem, a taxa de remoção diminui e a qualidade do acabamento é inferior.

Verifique o trabalho com frequência. A lixadeira tem capacidade para remover material com rapidez, em especial com papel grosso.

Precauções a ter quando lixar tinta

O polimento de tinta à base de chumbo NÃO É RECOMENDADO, devido à dificuldade de controlo das poeiras contaminadas. As crianças e as grávidas são mais susceptíveis ao envenenamento por chumbo.

Uma vez que é difícil identificar se uma tinta contém ou não chumbo sem proceder a uma análise química, é recomendável seguir as seguintes precauções quando fizer o polimento de tinta:

Segurança pessoal

- ◆ As crianças ou grávidas não devem entrar em áreas de trabalho em que estejam a ser realizados trabalhos de lixagem de tinta até a limpeza estar concluída por completo.
- ◆ Todas as pessoas que entrem na área de trabalho devem usar uma máscara anti-poeira ou uma máscara respiratória. O filtro deve ser substituído todos os dias ou sempre que o utilizador tenha dificuldades respiratórias.

Contacte a sua loja de ferragens para obter uma máscara anti-poeiras adequada EN14683.

- ◆ NÃO É PERMITIDO COMER, BEBER OU FUMAR na área de trabalho para evitar a ingestão de partículas de tinta contaminadas. Os trabalhadores devem lavar-se e limpar-se ANTES de comer, beber ou fumar. Não devem ser deixados alimentos, bebida ou maços de tabaco na área de trabalho, uma vez que estão sujeitos à acumulação de poeira.

Segurança ambiental

- ◆ A tinta deve ser removida de modo a minimizar a quantidade de poeira produzida.
- ◆ As áreas de remoção de tinta devem ser seladas com telas de plástico com 4 milímetros de plegada de espessura.
- ◆ A lixadeira deve ser realizada de modo a reduzir quaisquer marcas de poeira de tinta fora da área de trabalho.

Limpeza e eliminação

- ◆ Todas as superfícies na área de trabalho devem ser aspiradas e devidamente limpas todos os dias durante todo o projecto de lixagem. Os sacos dos filtros de vácuo devem ser frequentemente mudados.
- ◆ As telas de protecção de plástico devem ser recolhidas e deitadas fora, juntamente com quaisquer pedaços de poeira ou outros detritos removidos. Devem ser colocados em contentores para lixo selados e eliminados através dos procedimentos normais de recolha do lixo. Durante a limpeza, as crianças e grávidas devem ser mantidas afastadas da área de trabalho imediata.
- ◆ Todos os brinquedos, mobília e utensílios usados pelas crianças devem ser devidamente lavados antes de serem utilizados novamente.

Recolha de poeira (Fig.I, J)

Atenção! O pó produzido pelos revestimentos das superfícies de lixagem (poliuretano, óleo de linhaça, etc.) pode inflamar-se e causar um incêndio. Para reduzir o risco, siga rigorosamente o manual da lixadeira e as instruções do fabricante do revestimento.

- ◆ O saco para o pó deve ser esvaziado após cada 10 minutos de utilização.
- ◆ Para fixar o saco para o pó na lixadeira, alinhe as ranhuras (14) no mandril do saco para o pó lateral (15) com as patilhas do saco para o pó (16) na porta de recolha de poeira (17).
- ◆ Faça deslizar o saco para o pó para dentro da porta de recolha de poeira, rodando-a para fixá-la no respectivo local, como indicado na Figura I.
- ◆ Para retirá-lo, rode a caixa para a esquerda e faça deslizar o saco para o pó para fora.

- ◆ Para esvaziar o saco para o pó, retire-o da porta de recolha de poeira e deite os resíduos lixados num caixote do lixo adequado, como indicado na Figura J.

Ligar o aspirador)

- ◆ Introduza a mangueira do aspirador na saída de extracção de poeiras (17).

Acessórios

Atenção! Uma vez que foram testados apenas com este produto os acessórios disponibilizados pela FATMAX, a utilização de outros acessórios com esta ferramenta pode ser perigosa. Para reduzir o risco de ferimentos, utilize apenas os acessórios recomendados pela STANLEY FATMAX neste produto.

Manutenção

A sua ferramenta foi concebida para funcionar durante um longo período de tempo com uma manutenção mínima. Uma utilização continuamente satisfatória depende de uma manutenção adequada da ferramenta e de uma limpeza regular.

Atenção! Antes de efectuar qualquer tarefa de manutenção, desligue a ferramenta e retire a ficha da tomada.

- ◆ Limpe regularmente as aberturas de ventilação da ferramenta com uma escova suave ou um pano seco.
- ◆ Limpe regularmente o compartimento do motor com um pano húmido. Não utilize produtos de limpeza abrasivos ou à base de solventes.

Protecção do ambiente



Faça uma recolha de lixo selectiva. Os produtos e as baterias assinalados com este símbolo não devem ser eliminados em conjunto com o lixo doméstico normal.

Os produtos e as baterias contêm materiais que podem ser recuperados ou reciclados, reduzindo assim a necessidade de matérias-primas.

Recicle os produtos eléctricos e as baterias de acordo com as disposições locais. Estão disponíveis mais informações em www.2helpU.com

Dados técnicos

SFMCW221		
Tensão de entrada	V_{cc}	18
Oscilações (sem carga)	min^{-1}	9000 - 12000
Órbitas (sem carga)	min^{-1}	9000 - 12000
Superfície de base para lixadeira	mm^2	8972
Peso	kg	0,93

Carregador		SFMCB11	SFMCB12	SFMCB14
Tensão de entrada	V_{CA}	230	230	230
Tensão de saída	V_{CC}	18	18	18
Corrente	A	1,25	2	4

Bateria		SFMCB201	SFMCB202	SFMCB204	SFMCB206
Tensão	V_{CC}	18	18	18	18
Capacidade	Ah	1,5	2,0	4,0	6,0
Tipo		lões de lítio	lões de lítio	lões de lítio	lões de lítio

Nível de pressão sonora de acordo com a norma EN62841:

Pressão sonora (L_{pA}): 74,5 dB(A), variabilidade (K): 3 dB(A)

Pressão sonora (L_{WA}): 85,5 dB(A), variabilidade (K): 3 dB(A)

Valores totais de vibração (soma de vectores triax) de acordo com a norma EN62841:

Lixagem (a_{tr}): 7,8 m/s^2 , variabilidade (K): 1,5 m/s^2

Declaração de conformidade CE

DIRECTIVA "MÁQUINAS"



Lixadeira para detalhes SFMCW221

A STANLEY FATMAX declara que os produtos descritos nos "dados técnicos" estão em conformidade com: 2006/42/CE, EN62841-1:2015; EN62841-2-4:2014.

Estes produtos estão também em conformidade com as Directivas 2014/30/UE e 2011/65/UE. Para obter mais informações, contacte a STANLEY FATMAX na morada indicada a seguir ou consulte o verso do manual.

O signatário é responsável pela compilação do ficheiro técnico e efectua esta declaração em nome da STANLEY FATMAX.

Patrick Diepenbach

Patrick Diepenbach
Director-Geral, Benelux
STANLEY FATMAX,
Egide Walschaertsstraat 14-18
2800 Mechelen, Bélgica
31/08/2021

Garantia

A STANLEY FATMAX confia na qualidade dos respectivos produtos e oferece aos consumidores uma garantia de 12 meses a partir da data de compra. Esta garantia é um complemento dos seus direitos estabelecidos por lei, não os prejudicando de forma alguma. A garantia é válida nos Estados-membros da União Europeia e nos países-membros da Zona Europeia de Comércio Livre.

Para acção a garantia, esta deve estar em conformidade com os termos e condições da STANLEY FATMAX e terá de apresentar comprovativos de compra ao vendedor ou a um técnico de reparação autorizado.

Os termos e condições da garantia de 1 ano da STANLEY FATMAX e a localização do técnico de reparação autorizado mais próximo podem ser obtidos na Internet em www.2helpU.com ou contactando uma filial da STANLEY FATMAX local na morada indicada neste manual.

Visite o nosso Website www.stanley.eu/3 para registar o novo produto STANLEY FATMAX e receber actualizações sobre novos produtos e ofertas especiais.

SVENSKA

(Översättning av originalanvisningarna)

Avsedd användning

Din STANLEY FATMAX SFMCW221 detalj slipmaskin har designats för slipning av trä, metall, plast och målade ytor. Apparaten är avsedd för såväl yrkesanvändare som privatkonsumenter.

Säkerhetsinstruktioner

Allmänna säkerhetsanvisningar för elverktyg



Varning! Läs igenom alla säkerhetsvarningar, instruktioner, illustrationer och specifikationer som levereras med detta elverktyg. Underlåtenhet att läsa alla instruktioner som listas här nedan kan resultera i elektrisk stöt, eldsvåda och/eller allvarlig personskada.

Spara alla säkerhetsföreskrifter och anvisningar för framtida bruk. Termen "elverktyg" i varningarna syftar på ditt nätanlutna (med kabel) elverktyg eller batteridrivna (sladdlösa) elverktyg.

1. Säkerhet på arbetsplatsen

- Se till att arbetsområdet är rent och väl belyst.**
Belamrade och mörka områden inbjuder till olyckor.
- Använd inte elverktyget i explosionsfarlig omgivning, t.ex. i närheten av brännbara vätskor, gaser eller damm.**

Elverktyg skapar gnistor som kan antända damm eller ångor.

- Håll barn och åskådare på avstånd vid arbete med elverktyget.** Distractioner kan göra att du förlorar kontrollen.

2. Elsäkerhet

- Elverktygets stickkontakt måste passa i eluttaget. Modifiera aldrig kontakten på något sätt. Använd inga adapterkontakter tillsammans med jordade elverktyg.** Icke modifierade kontakter och passande uttag minskar risken för elektrisk stöt.
- Undvik kroppskontakt med jordade ytor, t.ex. rör, värmeelement, spisar och kylskåp.** Det finns en ökad risk för elektrisk stöt om din kropp är jordansluten eller jordad.
- Utsätt inte elverktyget för regn eller våta omgivelningar.** Vatten som kommer in i ett elverktyg ökar risken för elektrisk stöt.
- Misshandla inte nätsladden. Använd aldrig sladden för att bära, dra eller koppla bort elverktyget från uttaget. Håll sladden borta från värme, olja, skarpa kanter eller rörliga delar.** Skadade eller tilltrasslade sladdar ökar risken för elektrisk stöt.
- Använd en förlängningssladd som lämpar sig för utomhusbruk när du arbetar med elverktyg utomhus.** Användning av en sladd som är lämplig för utomhusbruk minskar risken för elektriska stötar.
- Om du måste använda ett elverktyg på en fuktig plats, bör du använda en strömförsörjning med jordfelsbrytare.** Användning av en jordfelsbrytare minskar risken för elektrisk stöt.

3. Personlig säkerhet

- Var uppmärksam, se på vad du gör och använd sunt omdöme när du använder elverktyget.**
Använd inte ett elverktyg när du är trött eller påverkad av droger, alkohol eller mediciner. Ett ögonblicks uppmärksamhet när du arbetar med elektriska verktyg kan leda till allvarliga personskador.
- Använd personlig skyddsutrustning. Använd alltid skyddsglasögon.** Skyddsutrustning såsom skyddsmask, halksäkra säkerhetsskor, skyddshjälm eller hörselskydd som används för lämpliga förhållanden minskar personskador.
- Förhindra oavsiktlig start. Kontrollera att strömbrytaren står i avstängt läge innan du ansluter verktyget till elnätet eller sätter i batteriet, samt innan du tar upp eller bär verktyget.** Att bära elektriska verktyg med fingret på strömbrytaren eller att koppla strömmen till elektriska verktyg när strömbrytaren är på leder till olyckor.
- Ta bort alla inställningsverktyg och skruvnycklar innan du startar elverktyget.**

- Ett verktyg eller en nyckel som har lämnats kvar på en roterande del av det elektriska verktyget kan orsaka kroppsskador.
- e. **Sträck dig inte för mycket. Ha ordentligt fotfäste och balans hela tiden.** Detta möjliggör bättre kontroll av elverktyget i oväntade situationer.
 - f. **Bär lämpliga kläder. Bär inte lösa kläder eller smycken. Håll hår och kläder borta från delar i rörelse.** Lösa kläder, smycken eller långt hår kan fastna i rörliga delar.
 - g. **Om enheten har dammsugnings- och uppsamlingsutrustning, se till att den är ansluten och används på korrekt sätt.** Användning av dammsugning kan minska dammrelaterade risker.
 - h. **Låt inte förtrogenheten som uppstått genom regelbunden användning av verktyg låta dig bli självsäker och ignorera verktygets säkerhetsprinciper.** En oförsiktig handling kan orsaka allvarliga skador under bräkdelen av en sekund.
4. **Användning och skötsel av elverktyg**
 - a. **Överbelasta inte elverktyget. Använd rätt elverktyg för ditt arbete.**
Det korrekta elverktyget gör arbetet bättre och säkrare vid den hastighet för vilket det konstruerades.
 - b. **Använd inte elverktyget om det inte kan startas och stängas av med strömbrytaren.** Ett elverktyg som inte kan kontrolleras med strömbrytaren är farligt och måste repareras.
 - c. **Dra ur kontakten från strömkällan och/eller ta bort batteriet från elverktyget, om det går att ta bort, innan du gör några justeringar, byter tillbehör eller lägger elverktygen till förvaring.** Sådana förebyggande säkerhetsåtgärder minskar risken att oavsiktligt starta elverktyget.
 - d. **Förvara elverktyg utom räckhåll för barn och låt inte personer som är ovana vid elverktyget eller som inte läst denna bruksanvisning använda det.** Elverktyg är farliga i händerna på ovana användare.
 - e. **Underhåll elverktyg och tillbehör. Kontrollera för feljustering eller om rörliga delar har fastnat, bristning hos delar och andra eventuella förhållanden som kan komma att påverka elverktygets funktion. Om det är skadat, se till att elverktyget blir reparerat före användning.** Många olyckor orsakas av dåligt underhållna elektriska verktyg.
 - f. **Håll skärande verktyg vassa och rena.** Korrekt underhållna kapverktyg med vassa skär är mindre troliga att de fastnar och är lättare att kontrollera.
 - g. **Använd elverktyg, tillbehör, bits m.m. enligt dessa anvisningar, samtidigt som arbetsförhållandena och det arbete som ska utföras beaktas.**
- Användning av elverktyget för andra uppgifter än vad som avsetts kan resultera i farliga situationer.
- h. **Håll handtagen och greppytorna torra, rena och fria från olja och fett.** Hala handtag och greppytor förhindrar säker hantering och kontroll av verktyget i oväntade situationer.
5. **Användning och skötsel av batteridrivet verktyg**
 - a. **Ladda endast med den laddare som är specificerad av tillverkaren.** En laddare som passar en batterityp kan medföra brandrisk om den används ihop med ett annat batteri.
 - b. **Använd endast de batteri som är speciellt avsedda för elverktyget.** Användning av andra batteri kan utgöra en risk för personskador och brand.
 - c. **När batteriet inte används ska du hålla det åtskilt från metallföremål som gem, mynt, nycklar, spik, skruvar och andra små metallföremål som kan orsaka kortslutning mellan batteriets poler.** Kortslutning av batteripolerna kan leda till brännskador eller eldsvåda.
 - d. **Under olämpliga förhållanden kan vätska spruta ut från batteriet. Undvik kontakt. Vid oavsiktlig kontakt, spola med vatten. Om vätskan kommer i kontakt med ögonen, sök också läkarhjälp.** Vätska som sprutar ur batteriet kan orsaka sveda och brännskador.
 - e. **Använd inte batteri eller verktyg som är skadade eller modifierade.** Skadade eller modifierade batterier kan uppvisa oförutsägbart beteende som kan leda till brand, explosion eller risk för skada.
 - f. **Utsätt inte batteri eller verktyg för brand eller höga temperaturer.** Exponering för brand eller temperatur över 130 °C kan orsaka explosion.
 - g. **Följ laddningsinstruktionerna och ladda inte batteripaketet eller verktyget utanför det temperaturområde som specificeras i instruktionerna.** Om du laddar batteriet felaktigt eller vid temperaturer utanför det angivna området kan det skada batteriet och öka risken för brand.
6. **Service**
 - a. **Låt en kvalificerad reparatör som endast använder originalreservdelar utföra service på elverktyget.** Detta säkerställer att elverktygets säkerhet bibehålls.
 - b. **Gör aldrig service på skadade batteri.** Service på BATTERI skall endast utföras av tillverkaren eller auktoriserad servicepersonal.
- Ytterligare säkerhetsanvisningar för elverktyg**



Varning! Ytterligare säkerhetsanvisningar för slipmaskiner

- ◆ **Håll verktyget i de isolerade greppytorna vid arbete där det skärande tillbehöret riskerar att komma i kontakt med dolda elledningar.** Kapning av en strömförande ledning kan exponera metalldelar hos elverktyget som kan ge operatören elektriska stötar.
- ◆ **Använd klämmor eller något annat praktiskt sätt att stödja arbetsstycket mot ett stabilt underlag.** Att hålla arbetsstycket för hand eller mot kroppen är instabilt och kan göra att du förlorar kontrollen.
- ◆ **Varning!** Slipning ger upphov till damm som kan skada den som använder verktyget och andra i närheten vid kontakt eller inandning. Använd en specialkonstruerad skyddsmask som skyddar mot damm och ångor och se till att personer som vistas inom eller i närheten av arbetsområdet också är skyddade.
- ◆ Var noga med att avlägsna allt damm när slipningen har avslutats.
- ◆ Var särskilt försiktig när du slipar bort färg som eventuellt innehåller bly eller när du slipar trä- och metallmaterial som kan avge giftigt slipdamm:
 - Låt aldrig barn eller gravida kvinnor vistas på arbetsplatsen.
 - Gör dig av med damm och annat skräp på ett säkert sätt.

Säkerhet för andra

- ◆ Detta verktyg är inte avsett att användas av personer (inklusive barn) med reducerad fysisk, sensorisk eller mental förmåga eller med begränsad erfarenhet eller kunskap såvida inte de är under uppsikt eller fått instruktioner om användning av apparaten av en person som är ansvarig för deras säkerhet.
- ◆ Barn ska hållas under uppsikt så att de inte leker med verktyget.
- ◆ Avsedd användning beskrivs i denna bruksanvisning. Om andra tillbehör eller tillsatser används, eller om någon annan åtgärd än de som rekommenderas i den här bruksanvisningen utförs med verktyget, kan personer och/eller egendom ta skada.

Återstående risker

Ytterligare kvarvarande risker kan uppstå när verktyget används som inte är inkluderade i dessa säkerhetsvarningar. Dessa risker kan uppstå vid felaktigt eller långvarig användning, etc. Även om alla relevanta säkerhetsanvisningar följs och säkerhetsanordningar används kan vissa ytterligare risker inte undvikas. Dessa omfattar:

- ◆ Skador orsakade av att roterande/rörliga delar vidrörs.
- ◆ Skador som uppstår vid byte av delar, blad eller tillbehör.
- ◆ Skador som orsakas av en långvarig användning av ett verktyg. Se till att regelbundet ta vilopauser när du använder ett verktyg under en längre period.
- ◆ Hörselnedsättning.

- ◆ Hälsorisker orsakade av inandning av damm när redskapet används (exempel: arbete med trä, särskilt ek, bok och MDF.)

Vibrationer

De vibrationsvärden som anges i avsnitten Tekniska data och deklarationen om överensstämmelse har uppmätts i enlighet med en standardtestmetod föreskriven i EN62841 och kan användas för jämförelse med andra verktyg. Det angivna vibrationsvärdet kan även användas för en preliminär bedömning av exponeringen.

Varning! Vibrationsvärdet under faktisk användning av elverktyget kan skilja sig från det uppgivna värdet beroende på hur verktyget används. Vibrationsnivån kan överstiga den uppgivna nivån.

Vid uppskattningar av exponering för vibrationer i syfte att bedöma vilka säkerhetsåtgärder som är nödvändiga enligt 2002/44/EG för att skydda personer som regelbundet använder elverktyg i arbetet ska man utgå från de faktiska omständigheter under vilka elverktyget används och sättet på vilket det används. Bedömningen ska även ta hänsyn till alla moment i arbetscykeln, t.ex. när verktyget är avstängt och när det går på tomgång såväl som när det faktiskt används.

Etiketter på verktyget

Följande symboler tillsammans med datumkoden är synliga på verktyget:



Varning! Läs bruksanvisningen före användning för att minska risken för personskador.

Ytterligare säkerhetsinstruktioner för batterier och laddare

Batterier

- ◆ Försök aldrig öppna batteriet.
- ◆ Utsätt inte batteriet för vatten.
- ◆ Förvara inte på platser där temperaturen kan bli högre än 40 °C.
- ◆ Ladda endast vid temperaturer mellan 10 °C och 40 °C.
- ◆ Ladda endast med hjälp av laddare som medföljer verktyget.
- ◆ Följ instruktionerna i avsnittet "Skydda miljön" när du gör dig av med batterier.

Laddare

- ◆ Laddaren från STANLEY FATMAX får bara användas för att ladda batteriet i det verktyg som laddaren levererades med. Andra batterier kan spricka och orsaka personskador och andra skador.
- ◆ Försök aldrig att ladda ej uppladdningsbara batterier.
- ◆ Byt defekta sladdar omgående.
- ◆ Utsätt inte laddaren för vatten.

- ◆ Öppna inte laddaren.
- ◆ Gör ingen åverkan på laddaren.



Laddaren är endast avsedd för inomhusbruk.



Läs bruksanvisningen före användning.



Försök inte ladda skadade batterier.

Elsäkerhet



Eftersom laddaren är dubbelisolerad behövs ingen jordledare. Kontrollera alltid att nätspänningen överensstämmer med spänningen på typskylten. Försök aldrig byta ut laddaren mot en vanlig nätkontakt.

- ◆ Om nätsladden är skadad måste den bytas ut av tillverkaren eller ett STANLEY FATMAX servicecenter för att farliga situationer ska undvikas.

Varning! Försök aldrig byta ut laddaren mot en vanlig nätkontakt.

Byte av elkontakten (endast Storbritannien och Irland)

Om en ny elkontakt måste monteras:

- ◆ Gör dig av med den gamla kontakten på lämpligt sätt.
- ◆ Anslut den bruna ledaren till spänningsförande polen på den nya kontakten.
- ◆ Anslut den blå ledningen till den icke strömförande anslutningen.

Varning! Ingenting bör kopplas till jordanslutningen. Följ de monteringsanvisningar som följer med kontakter av god kvalitet. Rekommenderad säkring: 5 A.

Funktioner

Detta verktyg har några eller samtliga av följande funktioner.

1. Strömbrytare
2. Bakre handtag
3. Främre handtag
4. Dammuppsamlingsbehållare
5. Slipdyna
6. Batteri
7. Batterilåsknapp
8. Variabel hastighetsratt
9. Sandpappersark
10. Diamantformad spets
11. Diamantformad kuddspets

Ladda batteriet (bild A)

Batteriet måste laddas innan det används för första gången och sedan varje gång som det inte ger tillräckligt hög effekt för arbeten som annars brukar gå bra. Batteriet kan bli varmt när det laddas, det är normalt och innebär inte att något är fel.

Warning! Ladda inte batteriet om temperaturen i luften är lägre än 10 °C eller högre än 40 °C. Den rekommenderade laddningstemperaturen är cirka 24 °C.

Notera: Laddaren laddar inte batteriet om celltemperaturen är lägre än ungefär 10 °C eller högre än 40 °C.

Batteriet får då sitta kvar i laddaren, som kommer att börja laddningen automatiskt när celltemperaturen har stigit eller sjunkit.

Notera: För att garantera maximal prestanda och livslängd för litiumjonbatteri bör batteriet laddas fullt innan första användning.

- ◆ Koppla in laddaren (12) i lämpligt uttag innan batteriet (6) sätts i.
- ◆ Den gröna laddarlampan (12a) börjar blinka kontinuerligt för att indikera att laddningsprocessen har startat.
- ◆ Det går att se när laddningen är klar genom att den gröna laddarlampan (12a) lyser kontinuerligt. Batteriet (6) är fulladdat och kan nu tas bort och användas eller lämnas i laddaren (12).
- ◆ Ladda urladdade batterier inom 1 vecka. Om batterierna inte laddas när de är urladdade förkortas batterilivslängden avsevärt.

LED-lägen på laddaren

	Laddar: Grön LED periodisk	
	Fulladdad: Grön LED fast	
	Varm/kall fördröjning: Grön LED periodisk Röd LED fast	

Notera: Den/de kompatibla laddar(en/na) kommer inte att ladda ett felaktigt batteri. Laddaren indikerar ett felaktigt batteri genom att inte tändas.

Notera: Detta kan också betyda att det är problem med en laddare. Om laddaren indikerar ett problem, låt testa laddaren och batteriet hos ett auktoriserat servicecenter.

Lämna batteriet i laddaren

Batteriet kan sitta kvar i laddaren och laddaren kan vara ansluten till vägguttaget hur länge som helst när indikatorn lyser. Laddaren ser till att batteriet hålls fräscht och fulladdat.

Varm/kall fördröjning

När laddaren upptäcker ett batteri som är för hett eller för kallt kommer den automatiskt att starta en varm/kall fördröjning, där den gröna LED-lampan (12a) blinkar, medan den röda LED-lampan (12b) förblir tänd. Då ska du avbryta laddningen tills batteriet har nått en lämplig temperatur. Laddaren växlar sedan automatiskt till laddningsläge. Denna funktion garanterar maximal batterilivslängd.

Laddningsstatus (bild B)

Batteriet har en laddningsindikator för att snabbt avgöra batteriets livslängd, som visas i bild B. Genom att trycka på laddningsknappen (6a) kan du enkelt se den laddning som finns kvar i batteriet (visas i bild B).

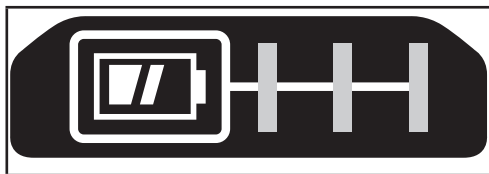

Montering och borttagning av batteriet från verktyget

Varning! Innan du sätter i eller tar ut batterierna ska du kontrollera att låsreglaget är i låst läge, så att du inte råkar sätta på verktyget av misstag.

Installera batteri (fig. C)

- ◆ Sätt fast batteriet i verktyget tills ett ljudligt klick hörs, såsom visas i figur C. Se till att batteriet är helt isatt och låst på plats.

Ta bort batteriet (fig.D)

- ◆ Tryck ned batterilåsknappen (7) såsom visas i figur D och dra bort batteriet från verktyget.

Fästa slipskivor med kardborrefäste (bild E)

För bästa resultat använd STANLEY FATMAX tillbehör.

- ◆ För att fästa slipskivan (9), centrera den noga över slipdynan (5) se till att hålen i skivan passar mot hålen i slipdynan och tryck fast skivan.
- ◆ Kardborrefästsystemet för slipskivan kan lätt tas bort genom att det dras av. Det kan återanvändas om så önskas.

Sliparksdynor (bild F)

- ◆ Lossa de båda rombformade spetsarna (10) (tillval) från slippapperet (9).

Notera: Den rombformade spetsen kan vändas och bytas ut när den blir sliten.

- ◆ När den främre spetsen är sliten lossar du den från papperet, vänder på den och trycker fast den rombformade dynspetsen (11) igen.
- ◆ När hela spetsen är utsliten tar du bort den från basplattan och monterar en ny spets.

Notera: För bästa dammuppsamling ser du till att rätt sandpapperstyp används.

Byta rombformade spetsen (bild G)

När basplattans spets (11) är utsliten kan den bytas ut. Reservdelar finns hos din återförsäljare.

- ◆ Ta bort skruven (13).
- ◆ Byt ut den slitna delen.
- ◆ Fäst och dra åt skruven.

Användning

Varning! Låt verktyget arbeta i sin egen takt. Överbelasta inte.

Slå på och stänga av

- ◆ Slå på verktyget genom att trycka strömbrytaren (1) framåt till läge I.
- ◆ Stäng av verktyget genom att trycka strömbrytaren (1) bakåt till läge O.

Variabel hastighetsratt

För att använda verktyget, välj önskad hastighetsinställning med hastighetsratten (8) och tryck på strömbrytaren.

Hastighetsinställningen kan justeras med verktyget på eller av.

Varning! Eftersom detta verktyg har en separat hastighetsratt för att ställa in hastigheten, kommer verktyget att starta med den hastighet där hastighetsratten ställts in. Se alltid till att strömbrytaren är avstängd i "O"-läget innan du installerar batteriet.

Varning! Var noga med att välja rätt hastighet för din slipning.

Om du är osäker på vilken hastighet som är korrekt för arbetet, testa med en låg hastighet och öka gradvis till en komfortabel hastighet hittas.

Drift (bild H)

Ta tag i slipmaskinen såsom visas i bild H och slå på den. Flytta den i långa och svepande rörelser över ytan, låt den göra arbetet.

Att trycka ned verktyget under slipningen minskar sliphastigheten och ger en sämre finishkvalitet.

Kontrollera arbetet ofta. Slipmaskinen kan ta bort material snabbt med grovt slippapper.

Försiktighetsåtgärder vid slipning av färg

Slipning av blybaserad färg REKOMMENDERAS INTE på grund av svårigheterna att kontrollera det förorenade dammet.

Den största faran för blyförgiftning är för barn och gravida kvinnor.

Eftersom det är svårt att identifiera om färg innehåller eller inte innehåller bly utan en kemisk analys rekommenderar vi att följande försiktighetsåtgärder vidtas vid slipning av all färg:

Personlig säkerhet

- ◆ Inga barn eller gravida kvinnor får komma in i arbetsområdet där färg slipas innan en fullständig rengöring gjorts.
- ◆ En andningsmask eller gasmask bör bäras av alla personer som kommer in i arbetsområdet. Filtret bör bytas dagligen eller när användaren har svårigheter att andas. Besök din lokala järnhandel för att köpa ett godkänt andningskydd enligt EN14683.
- ◆ ÅT INTE, DRICK ELLER RÖK inom arbetsområdet för att förhindra intag av förorenade färgpartiklar. Medarbetare bör tvätta och städa INNAN de äter, dricker eller röker. Livsmedel, dryck eller röktilbehör bör inte lämnas kvar i arbetsområdet eftersom damm kan fastna på dem.

Miljösäkerhet

- ◆ Färg bör tas bort på ett sådant sätt att mängden damm som genereras minimeras.
- ◆ Områden där färgborttagning sker bör förseglas med plastskynken som är 4 millimeter tjocka.
- ◆ Slipning bör utföras på ett sådant sätt att spår av färgdamm reduceras utanför arbetsområdet.

Rengöring och kassering

- ◆ Alla ytor inom arbetsområdet bör dammsugas och noga rengöras dagligen så länge som slipningsprojektet pågår. Dammsugarfilterpåsar bör bytas regelbundet.
- ◆ Skyddsplast bör samlas ihop och kastas tillsammans med övriga dammspån och annat löst skräp. De bör placeras i en förseglad avfallsbehållare och via den vanliga sophanteringen. Under rengöringen skall barn och gravida kvinnor hålla sig undan från det direkta arbetsområdet.
- ◆ Alla leksaker, tvättbara möbler och redskap som används av barn tvättas noga innan de används igen.

Dammuppsamling (bild I, J)

Varning! Uppsamlat slipdamm från slipyntans beläggning (polyuretan, linolja etc.) kan självantända orsaka brand. För att minska risken, följ slipmaskinens manual och tillverkaren av beläggningens instruktioner noga.

- ◆ Dammpåsen bör tömmas var tionde minut vid användning.
- ◆ För att fästa dammuppsamlaren på slipmaskinen, rikta (14) in spåren på dammuppsamlarens sidohylsa (15) mot flikarna (16) på dammutsugningsöppningen (17).
- ◆ Skjut på dammuppsamlaren på dammutsugningsöppningen och vrid dammuppsamlaren medurs för att låsa den på plats såsom visas i bild H.

- ◆ För att ta bort den, vrid dammuppsamlaren moturs och dra bort dammuppsamlaren.
- ◆ För att tömma dammuppsamlaren, ta bort den från dammutsugningsöppningen och töm slipskräpet i en lämplig skräpbehållare enligt bild I.

Ansluta en dammsugare

- ◆ Sätt in dammsugarsslangen i dammutsugningsuttaget (17).

Tillbehör

Varning! Eftersom andra tillbehör än de som erbjuds av STANLEY FATMAX inte har testats med denna produkt, kan användningen av sådana tillbehör med detta verktyg vara riskabelt. För att minska risken för personskada bör endast tillbehör som rekommenderas av STANLEY FATMAX användas med denna produkt.

Underhåll

Detta verktyg har tillverkats för att fungera under lång tid med ett minimum av underhåll. Med rätt underhåll och regelbunden rengöring behåller verktyget sin prestanda.

Varning! Innan något underhåll utförs måste verktyget stängas av och sladden dras ut ur vägguttaget.

- ◆ Rengör regelbundet apparatens luftintag med en mjuk borste eller torr trasa.
- ◆ Rengör motorkåpan regelbundet med en fuktig trasa. Använd aldrig något slipande eller lösningsmedelsbaserat rengöringsmedel.

Skydda miljön



Separat insamling. Produkter och batterier som är markerade med denna symbol får inte kastas i de vanliga hushållsoporna.

Produkter och batterier innehåller material som kan återanvändas eller återvinnas för att minska behovet av råmaterial.

Återvinn elektriska produkter och batterier enligt lokala föreskrifter. Mer information finns tillgänglig på www.2helpU.com

Tekniska data

		SFMCW221
Inspänning	V_{ac}	18
Svängningar (obelastad)	min^{-1}	9000 - 12000
Varvtal (obelastad)	min^{-1}	9000 - 12000
Slipbasyta	mm^2	8972
Vikt	kg	0,93

Laddare		SFMCB11	SFMCB12	SFMCB14
Inspänning	V_{AC}	230	230	230
Utspänning	V_{DC}	18	18	18
Strömstyrka	A	1,25	2	4

Batteri		SFMCB201	SFMCB202	SFMCB204	SFMCB206
Spänning	V_{DC}	18	18	18	18
Kapacitet	Ah	1,5	2,0	4,0	6,0
Typ		Li-jon	Li-jon	Li-jon	Li-jon

Ljudnivå enligt EN62841:
Ljudtryck (L_{pA}) 74,5 dB(A), osäkerhet (K) 3 dB(A)
Ljudeffekt (L_{WA}) 85,5 dB(A), osäkerhet (K) 3 dB(A)

Vibration totalvärdet (triaxvektor-summa) fastställt i enlighet med EN62841:
Slipning (a_{ij}) 7,8 m/s ² , osäkerhet (K) 1,5 m/s ²

EG-försäkran om överensstämmelse

MASKINDIREKTIVET



SFMCW221 Detaljlipmaskin

STANLEY FATMAX, garanterar att produkterna som beskrivs under "Tekniska data" uppfyller: 2006/42/EG, EN62841-1:2015; EN62841-2-4:2014.

Dessa produkter överensstämmer även med direktiven 2014/30/EU och 2011/65/EU. Mer information får du genom att kontakta STANLEY FATMAX på följande adress eller titta i slutet av bruksanvisningen.

Undertecknad är ansvarig för sammanställningen av tekniska data och gör denna försäkran för STANLEY FATMAX.

Patrick Diepenbach

Patrick Diepenbach
General Manager, Benelux
STANLEY FATMAX,
Egide Walschaertsstraat 14-18
2800 Mechelen, Belgien
2021-08-31

Garanti

STANLEY FATMAX är övertygad om kvaliteten hos denna produkt och erbjuder kunder 12 månaders garanti från inköpsdatumet. Denna garanti är ett tillägg till dina lagstadgade rättigheter och påverkar inte dessa på något sätt. Garantin är giltig i de områden som tillhör medlemsstaterna i Europeiska unionen och det europeiska frihandelsområdet. För yrkande under garantin måste anspråket vara in enlighet med STANLEY FATMAX villkor och du kommer att behöva skicka in bevis på köpet till försäljaren eller en auktoriserad reparatör.

Villkoren för STANLEY FATMAX ettåriga garanti och var du hittar din närmaste auktoriserade reparatör kan hittas på internet på www.2helpU.com, eller genom att kontakta ditt lokala STANLEY FATMAX-kontor på adressen som angetts i denna bruksanvisning.

Besök vår webbplats www.stanley.eu/3 för att registrera din nya STANLEY FATMAX-produkt samt för att få information om nya produkter och specialerbjudanden.

(Översettelse av de opprinnelige instruksjonene)

NORSK

Tiltenkt bruk

Denne STANLEY FATMAX SFMCW221 detalj-slipemaskin er konstruert for sliping av treverk, metall, plast og malte overflater. Dette apparatet er tiltenkt både fagarbeidere og private brukere.

Sikkerhetsanvisninger

Generelle sikkerhetsadvarsler for elektroverktøy



Advarsel! Les alle sikkerhetsanvisninger, instruksjoner, illustrasjoner og spesifikasjoner som følger dette elektriske verktøyet. Manglende overholdelse av instruksjonene som er listet opp under kan resultere i elektroshokk, ild og/eller alvorlig skade.

Ta vare på alle advarsler og instruksjoner for fremtidig bruk. Begrepet "elektroverktøy" i advarslene gjelder nettdrevet elektroverktøy (med ledning) eller batteridrevet elektroverktøy (uten ledning).

1. Sikkerhet i arbeidsområdet

- Hold arbeidsområdet rent og godt opplyst.** Rotete eller mørke områder er en invitasjon til ulykker.
- Ikke arbeid med elektroverktøy i eksplosjonsfarlige omgivelser, for eksempel der det befinner seg brennbare væsker, gass eller støv.** Elektrisk verktøy skaper gnister som kan antenne støv eller gasser.

- c. **Hold barn og andre personer unna når du bruker et elektroverktøy.** Hvis du blir forstyrret under arbeidet, kan du miste kontrollen.
2. **Elektrisk sikkerhet**
- a. **Støpselet til verktøyet må passe til stikkkontakten. Aldri modifierer støpselet på noen måte.**
Ikke bruk adapterstøpsler til jordede elektriske verktøy. Umodifiserte støpsler og stikkontakter som passer vil redusere risikoen for elektrisk sjokk.
- b. **Unngå kroppskontakt med jordede overflater som rør, radiatorer, komfyrer og kjøleskap.** Det er økt fare for elektrisk støt dersom kroppen din er jordnet.
- c. **Ikke utsett elektroverktøy for regn eller fuktighet.** Dersom det kommer vann i et elektroverktøy, øker faren for elektrisk støt.
- d. **Unngå uforsvarlig behandling av ledningen. Aldri bruk ledningen til å bære, trekke eller dra ut støpselet til det elektriske verktøyet. Hold ledningen borte fra varme, olje, skarpe kanter eller bevegelige deler.** Skadede eller innviklede ledninger øker risikoen for elektrisk sjokk.
- e. **Når du bruker et elektroverktøy utendørs, må du bruke en skjøteledning som er egnet til utendørs bruk.** Når du bruker en skjøteledning som er egnet for utendørs bruk, reduseres risikoen for elektrisk støt.
- f. **Hvis du ikke kan unngå å bruke elektroverktøy på et fuktig sted, må du bruke en strømforsyning som er beskyttet med jordfeilbryter (RCD).** Bruk av jordfeilbryter (RCD) reduserer risikoen for elektrisk støt.
3. **Personlig sikkerhet**
- a. **Vær oppmerksom, pass på hva du gjør, og vis sunn fornuft når du arbeider med et elektroverktøy.** Ikke bruk et elektrisk verktøy dersom du er trøtt eller er påvirket av medikamenter, narkotika eller alkohol. Ett øyeblikks uoppmerksomhet under bruk av elektriske verktøy kan føre til alvorlig personskade.
- b. **Bruk personlig verneutstyr. Bruk alltid vernebriller.** Verneutstyr slik som støvmaske, skliskre vernesko, hjelm, eller hørselsvern brukt under passende forhold vil redusere personskader.
- c. **Forhindre utilsiktet start. Kontroller at bryteren står i posisjon «av» før du kobler til strømkilden og/eller batteripakken, og før du tar opp eller bærer verktøyet.** Å bære elektriske verktøy med fingeren på bryteren eller å sette inn støpselet mens elektriske verktøy har bryteren på øker faren for ulykker.
- d. **Fjern eventuelt innstillingsverktøy eller skruverktøy før du slår på elektroverktøyet.** En nøkkel som er festet til en roterende del av det elektriske verktøyet kan føre til personskade.
- e. **Ikke strekk deg for langt. Ha godt fotfeste og stå støtt hele tiden.** Dette fører til at du har bedre kontroll over det elektriske verktøyet ved uventede situasjoner.
- f. **Bruk egnede klær. Ikke ha på deg løstsittende klær eller smykker. Hold hår og klær borte fra bevegelige deler.** Løstsittende klær, smykker og langt hår kan bli fanget opp av bevegelige deler.
- g. **Hvis det kan monteres støvavsug- og oppsamlingsinnretninger, må du forvise deg om at disse er tilkoblet og brukes på riktig måte.** Bruk av støvoppsamlere kan redusere støvrelaterte farer.
- h. **Ikke la erfaring med hyppig bruk av verktøy la deg bli likegyldig og ignorere verktøyet sikkerhetsregler.** En uforsiktig handling kan føre til alvorlig personskade på brøkdelen av et sekund.
4. **Bruk og stell av elektriske verktøy**
- a. **Ikke bruk makt på elektroverktøyet. Bruk det elektriske verktøyet som situasjonen krever.** Det riktige elektriske verktøyet vil gjøre jobben bedre og tryggere ved den hastigheten det ble konstruert for.
- b. **Ikke bruk elektroverktøyet hvis du ikke kan slå det på og av med bryteren.** Ethvert elektrisk verktøy som ikke kan kontrolleres med bryteren er farlig og må repareres.
- c. **Trekk støpselet ut av stikkkontakten og/eller koble fra batteripakken, hvis den er avtakbar, fra elektroverktøyet før du foretar noen justeringer, endrer tilbehør eller lagrer elektroverktøy.** Slike preventive sikkerhetsforanstaltninger reduserer risikoen for å starte det elektriske verktøyet ved et uhell.
- d. **Elektroverktøy som ikke er i bruk, må oppbevares utilgjengelig for barn. Ikke la verktøyet bli brukt av personer som ikke er fortlørlige med det, eller som ikke kjenner disse instruksjonene.** Elektriske verktøy er farlige i hendene på utrenede brukere.
- e. **Sørg for vedlikehold av elektroverktøy og tilbehør. Kontroller om bevegelige deler er feiljustert eller fastskjært, om deler er ødelagt eller andre forhold som kan påvirke driften av verktøyet. Dersom det er skadet, få verktøyet reparert før neste bruk.** Mange ulykker forårsakes av dårlig vedlikeholdte verktøy.
- f. **Hold skjæreverktøy skarpe og rene.** Godt vedlikeholdte skjæreverktøy med skarpe skjærekanten setter seg mindre sannsynlig fast og er lettere å kontrollere.
- g. **Bruk elektroverktøy, tilbehør, bor osv. i henhold til disse instruksjonene. Ta hensyn til arbeidsforholdene og arbeidet som skal utføres.** Bruk av det elektriske verktøyet for oppgaver som er forskjellige fra de som er tiltenkt kan føre til en farlig situasjon.
- h. **Hold håndtakene og gripeflatene tørre, rene og frie for olje og fett.** Glatte håndtak og gripeflater forhindrer trygg håndtering og kontroll av verktøyet i uventede situasjoner.

5. Bruk og stell av batteriverktøy

- a. **Ladningen skal bare skje med den laderen som produsenten har spesifisert.** En lader som passer for en type batteripakke kan føre til risiko for brann dersom den brukes på en annen batteripakke.
- b. **Bruk elektroverktøy bare sammen med spesifikt angitte batteripakker.** Bruk av andre batteripakker kan føre til risiko for personskade og brann.
- c. **Når batteripakken ikke er i bruk, må du oppbevare den atskilt fra andre metallgjenstander som binders, mynter, nøkler, spiker, skruer eller andre små metallgjenstander som kan opprette en forbindelse fra en terminal til en annen.** Kortslutning av batteripolene mot hverandre kan føre til brannskader eller brann.
- d. **Ved feilaktig bruk kan det komme væske ut av batteriet, unngå kontakt med den. Dersom du kommer i kontakt med den, skyll av med vann. Dersom du får væsken i øynene, søk legehjelp.** Væske som kommer ut av batteriet kan føre til irritasjon eller brannskader.
- e. **Batteripakke eller verktøy som er skadet eller modifisert skal ikke brukes.** Batterier som er skadet eller modifisert kan ha uventet oppførsel og føre til brann, eksplosjon eller personskader.
- f. **Batteripakken skal ikke utsettes for brann eller for høy temperatur.** Eksponering for brann eller temperaturer over 130 °C kan føre til eksplosjon.
- g. **Følg alle ladeinstrukser og ikke lade batteripakken eller verktøyet utenfor temperaturområdet som angitt i bruksanvisningen.** Feil lading eller ved temperaturer utenfor det angitt området kan skade batteriet og øke faren for brann.

6. Service

- a. **Elektroverktøyet skal repareres av kvalifisert personell og bare med originale reservedeler.** Dette vil sikre at verktøyet sikkerhet blir ivaretatt.
- b. **Skadede BATTERI-pakker skal aldri repareres.** Service på BATTERI-pakker skal kun utføres av produsenten eller autoriserte serviceverksteder.

Ytterligere sikkerhetsadvarsler for elektroverktøy



Advarsel! Ekstra sikkerhetsadvarsler for slipemaskiner

- ◆ **Hold elektroverktøyet i de isolerte håndtakene når du utfører et arbeid der skjæretilbehøret kan komme i kontakt med skjulte ledninger.** Kapping av en strømførende ledning kan føre til at eksponerte metalldele på elektroverktøyet blir strømførende, og kan gi operatøren støt.
- ◆ **Bruk klemmer eller en annen praktisk måte å feste og støtte arbeidsstykket på en stabil plattform.**

Å holde arbeidsstykket i hendene eller mot kroppen er ustabil og kan føre til at du mister kontroll.

- ◆ **Advarsel!** Kontakt med eller innånding av støv som oppstår ved pussing, kan være helseskadelig for brukeren og eventuelle personer i nærheten. Bruk en støvmaske som er spesielt utformet for å beskytte mot støv og damp/gass, og pass på at personer som er i eller kommer inn i arbeidsområdet, også er beskyttet.
- ◆ Fjern alt støv grundig etter sliping.
- ◆ Vær ekstra forsiktig når du pusser maling som kan inneholde bly, eller metall som kan avgi giftig støv:
 - Ikke la barn eller gravide komme inn der du arbeider.
 - Kvitt deg med støvpartikler eller annet avfall på en miljøvennlig måte.

Andre personers sikkerhet

- ◆ Dette apparatet er ikke ment for bruk av personer (inkludert barn) med redusert fysiske, sensoriske eller mentale evner, eller mangel på erfaring og kunnskap, med mindre de får tilsyn eller har blitt opplært i bruk av apparatet av en person ansvarlig for deres sikkerhet.
- ◆ Barn må holdes under oppsyn, sørg for at de ikke leker med apparatet.
- ◆ Bruksområdet er beskrevet i denne bruksanvisningen. Hvis du bruker annet tilbehør, kobler til annet utstyr eller bruker dette produktet til andre oppgaver enn det som er anbefalt i denne håndboken, kan det medføre fare for personskader og/eller skade på eiendom.

Restrisikoer

Noen restrisikoer kan oppstå ved bruk av verktøyet som ikke er tatt med i de vedlagte sikkerhetsanvisningene. Disse risikoene kan bli forårsaket av feil bruk, langvarig bruk osv.

Selv om de relevante sikkerhetsbestemmelsene blir fulgt, og sikkerhetstiltakene blir gjennomført, kan visse gjenværende risikoer ikke unngås. Disse inkluderer:

- ◆ Personskader som forårsakes av berøring av en roterende/bevegelig del.
- ◆ Personskader som oppstår ved skifte av deler, blader eller tilbehør.
- ◆ Personskader som skyldes for lang tids bruk av verktøyet. Når du bruker et verktøy i lange perioder, må du sørge for å ta regelmessige pauser.
- ◆ Hørselskader.
- ◆ Helsefare forårsaket av innånding av støv som utvikler seg når du bruker verktøyet (eksempel: arbeid med tre, spesielt eik, bøk og MDF.)

Vibrasjon

Vibrasjonsemisjonsverdien som er angitt under tekniske data og samsvarserklæring, er blitt målt i henhold til en standard testmetode som er angitt i EN62841 og kan brukes til å sammenligne et verktøy med et annet. Den oppgitte vibrasjonsemisjonsverdien kan også brukes til en foreløpig vurdering av eksponering.

Advarsel! Vibrasjonsemisjonsverdien under faktisk bruk av elektroverktøyet kan avvike fra den oppgitte verdien avhengig av måten verktøyet blir brukt på. Vibrasjonsnivået kan øke over nivået som er oppgitt.

Under vurdering av vibrasjonseksponering for å bestemme sikkerhetstiltak som kreves i 2002/44/EF for å beskytte personer som bruker elektroverktøy regelmessig i arbeidet, skal det tas hensyn til de faktiske bruksforholdene og måten verktøyet blir brukt på. Dette gjelder alle deler av brukssyklusen – også de gangene verktøyet er slått av, når det går på tomgang, samt tiden utløseren er inne.

Etiketter på verktøyet

De følgende symbolene sammen med datokode vises på apparatet:



Advarsel! Brukeren må lese håndboken for å redusere risikoen for personskade.

Ytterligere sikkerhetsinstruksjoner for batterier og ladere

Batterier

- ◆ Forsøk aldri å åpne av noen årsak.
- ◆ Ikke utsett batteriet for vann.
- ◆ Ikke oppbevar det på steder hvor temperaturen kan komme over 40 °C.
- ◆ Lad bare ved temperaturer mellom 10 °C og 40 °C.
- ◆ Bruk bare laderen som følger med verktøyet.
- ◆ Følg instruksjonene i avsnittet "Miljøvern" når du skal kaste batterier.

Ladere

- ◆ Bruk STANLEY FATMAX-laderen bare til å lade batteriet i apparatet som laderen ble levert sammen med. Andre batterier kan sprekke og føre til personskade og materiell skade.
- ◆ Prøv aldri å lade ikke-oppladbare batterier.
- ◆ Få defekte strømledninger skiftet ut umiddelbart.
- ◆ Ikke utsett laderen for vann.
- ◆ Ikke åpne laderen.
- ◆ Ikke stikk gjenstander eller fingre inn i laderen.



Laderen er bare beregnet for innendørs bruk.



Les denne håndboken før bruk.



Ikke forsøk å lade opp skadede batterier.

Elektrisk sikkerhet



Denne laderen er dobbeltisolert. Jording er derfor ikke nødvendig. Kontroller alltid at nettspenningen er i overensstemmelse med spenningen på typeskiltet. Ikke skift ut laderen med et vanlig nettstøpsel.

- ◆ Hvis strømledningen blir skadet, må den byttes av produsenten eller et autorisert STANLEY FATMAX-servicesenter for å unngå fare.

Advarsel! Ikke skift ut laderen med et vanlig nettstøpsel.

Skifte støpsel (bare Storbritannia og Irland)

Dersom du trenger å sette på et nytt støpsel:

- ◆ Kast det gamle støpselet på en trygg måte.
- ◆ Kople den brune ledningen til den strømførende kontakten i det nye støpselet.
- ◆ Koble den blå ledningen til den nøytrale kontakten.

Advarsel! Jordingslederen skal ikke kobles til. Følg monteringsanvisningen som medfølger støpsler av god kvalitet. Anbefalt sikring: 5 A.

Funksjoner

Dette verktøyet har noen av eller alle følgende egenskaper.

1. På-/av-bryter
2. Bakre håndtak
3. Fronthåndtak
4. Støbbeholder
5. Slipe-pad
6. Batteri
7. Batteriutløserknappen
8. Hjul for hastighetsregulering
9. Sandpapirark
10. Diamantformet tupp
11. Diamantformet pute-tupp

Lading av batteriet (figur A)

Batteriet må lades før første gang det brukes, og hver gang det ikke lenger gir nok strøm til oppgaver som tidligere ble utført uten problemer. Batteriet kan bli varmt under lading. Dette er normalt og innebærer ikke feil.

Wdvarsel!! Ikke lad batteriet ved omgivelsestemperaturer under 10 °C eller over 40 °C. Anbefalt ladetemperatur er ca. 24 °C.







Merk: Laderen vil ikke lade et batteri hvis celledemperaturen er under ca. 10 °C eller over 40 °C. Du bør la batteriet stå i laderen.

Laderen begynner å lade automatisk når celledemperaturen blir høyere eller lavere.

Merk: For å sikre maksimum ytelse og levetid på Li-Ion batteripakker, lad batteripakken helt opp før første gangs bruk.

- u Plugg inn laderen (12) i en passende stikkontakt før du setter inn batteripakken (6).
- ◆ Det grønne ladelyset (12a) blinker kontinuerlig som indikasjon på at ladeprosessen er startet.
- ◆ Fullført lading vises ved at det grønne ladeysket (12a) er PÅ konstant. Batteripakken (6) er da fullt oppladet og kan brukes, eller den kan bli stående i laderen (12).
- ◆ Lad utladete batterier innen 1 uke. Batterienes levetid blir mye kortere hvis de oppbevares utladet.

Lader LED-moduser

	Lading: Grønn LED blinker	
	Fulladdet: Grønn LED lyser	
	Ventetid for varm/kald pakke: Grønn LED blinker Rød LED lyser	

Merk: Kompatible ladere vil ikke lade en defekt batteripakke. Laderen vil indikere en batteripakke ved at den ikke lyser.

Merk: Dette kan også tyde på et problem med laderen.

Dersom laderen indikerer et problem, ta med lader og batteripakke til et servicesenter for testing.

La batteriet være i laderen

Laderen og batteripakken kan forbli tilkoblet med lysende LED-lys i ubegrenset tid. Laderen holder batteripakken klar og fulladet.

Ventetid for varm/kald pakke

Dersom laderen detekterer et batteri som er for varmt eller for kaldt, vil den automatisk starte en «varm/kald pakkeforsinkelse», det grønne LED-lyset (12a) vil blinke periodisk mens det røde LED-lyset (12b) vil lyse konstant, og vil ikke starte for batteriet har nådd en passende temperatur. Laderen vil deretter automatisk skifte til lademodus for pakken. Denne funksjonen sikrer maksimal levetid på batteriet.

Batteri ladeindikator (figur B)

Batteriet inkluderer en ladestatusindikator for raskt å avgjøre batterilevetiden som vist i figur B.

Ved å trykke på ladestatusknappen (6a) kan du lett se gjenværende strøm i batteriet som vist i figur B.

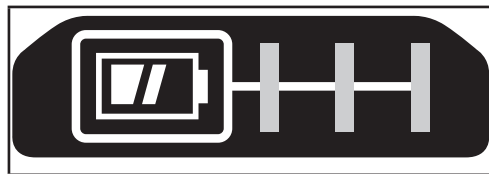

Sette inn og ta av batteripakke på verktøyet

Advarsel! Pass på at låseknappen er i bruk for å hindre utilsiktet aktivering av bryteren før du tar ut eller setter inn et batteri.

Installere batteripakken (Fig. C)

- ◆ Sett batteriet inn i batterihuset til det er helt inne og du hører et klikk som vist på figur C. Forsikre deg om at batteripakken sitter helt inne og er låst i posisjon.

Ta ut batteripakken (figur D)

- ◆ Trykk ned batteriutløserknappen (7) som vist på figur D, og dra batteripakken ut av apparatet.

Feste sandpapirskiver med borrelås (figur E)

For best resultat må du bruke bruk STANLEY FAT MAX-tilbehør.

- ◆ For å sette på sandpapirskiven (9), sentrer den nøyaktig over pusseputen (5) og pass på at hullene i skiven passer overens med hullene i puten, og frykk skiven godt på plass.
- ◆ Sandpapirskive med borrelås kan enkelt tas av, trekk den rett av. Den kan gjenbrukes om ønskelig.

Sandpapir-tupper (figur F)

- ◆ Ta av de to ekstra diamantformede tuppene (10) fra slipepapiret (9).

Merk: Den diamantformede tuppen kan snus og byttes når den er utslitt.

- ◆ Når den fremre delen av tuppen er slitt, tar du det av fra papiret, snur det og trykker det fast på slipebasen (11) igjen.
- ◆ Når en hel tupp er slitt, fjerner du den fra slipebasen og setter på en ny tupp.

Merk: For optimal støvoppsamling er det viktig at du bruker riktig type slipepapir.

Utskifting av diamantformet pute-tupp (figur G)

Når tuppen av slipeputen er slitt (11), kan den byttes.

Reservevedler fås hos forhandleren.

- ◆ Ta ut skruen (13).
- ◆ Skift ut den slitte delen.
- ◆ Set inn og trekk til skruen.

Bruk

Advarsel! La verktøyet arbeide i sin egen hastighet. Må ikke overbelastes.

Slå på og av

- ◆ Når du skal slå verktøyet på, skyver du strømbryteren (1) fremover til posisjon "I".
- ◆ Når du skal slå verktøyet av, skyver du strømbryteren (1) til posisjon "O".

Hjul for hastighetsregulering

For å bruke verktøyet, velg en hastighet som ønsket med hastighetshjulet (8) og trykk på AV/PÅ knappen. Hastighetsinnstillingen kan endres både med verktøyet av eller på.

Advarsel! Siden verktøyet har et eget hastighetshjul for innstilling av hastighet (rpm), vil verktøyet starte med hastighet som innstilt på hastighetshjulet. Pass på å alltid å sette bryteren tilbake til "O" før du setter inn batteripakken.

Advarsel! Pass på å velge korrekt hastighet etter hva som skal pusses. Dersom du er i tvil om korrekt hastighet for din oppgave, test effekten ved lav hastighetsinnstilling og øk den gradvis til du har en behagelig hastighet.

Bruk (figur H)

Grip slipemaskinen som vist i figur B og slå den PÅ. Beveg sliperen i lange, flytende bevegelser langs overflaten, slik at spieren gjør arbeidet.

Ved å trykke ned verktøyet under sliping vil du faktisk bremse slipehastigheten og få dårligere sluttresultat.

Kontroller arbeidet ofte. Sandpapisliperen kan fjerne materiale raskt ved bruk av grovt papir.

Forholdsregler ved sliping av maling

Sliping av blyholdig maling er IKKE ANBEFALT grunnet vanskeligheten med å kontrollere det forurensede støvet. Den største faren for blyforgiftning er for barn og gravide kvinner. Ettersom det er vanskelig å identifisere hvorvidt en maling inneholder bly uten en kjemisk analyse anbefaler vi følgende forholdsregler ved sliping av maling:

Personlig sikkerhet

- ◆ Ingen barn eller gravide kvinner skal gå inn i arbeidsområdet under sliping av maling før all opprydding er gjort ferdig.
- ◆ En støvmaske eller respirator skal brukes av alle personer som går inn i arbeidsområdet. Filteret skal skiftes daglig eller når brukeren har problemer med å puste. Se din lokale jernvareforretning for den riktige EN14683-godkjente støvmaske.

- ◆ INGEN SPISING, DRIKKING eller RØYKING skal foregå i arbeidsområdet for å hindre inntak av forurensede malingspartikler. Arbeidere må vaske seg FØR spising, drikking eller røyking. Mat-, drikke-, og røykartikler må ikke legges igjen i arbeidsområdet der støv kan legge seg på dem..

Miljømessig sikkerhet

- ◆ Maling må fjernes på en slik måte at minimalt med støv produseres.
- ◆ Områder der det foregår fjerning av maling bør forsegles med plast med 4 mil tykkelse.
- ◆ Sliping må gjøres på en slik måte at malingstøv ikke tas med utenfor arbeidsområdet.

Rengjøring og avhending

- ◆ Alle overflater i arbeidsområdet må støvsuges og grundig rengjøres daglig mens sliping pågår. Støvsugerposer skal byttes ofte.
- ◆ Plasser plastfilm for oppsamling av støv, fliser og annet avfall. De skal plasseres i forseglede avfallsbeholdere og kastes som vanlig avfall. Under rengjøring skal barn og gravide kvinner holdes unna arbeidsområdet.
- ◆ Alle leketøy, vaskbar møbler og ting brukt av barn må vaskes grundig før de brukes igjen.

Støvsamler (figur I, J)

Advarsel! Oppsamlet sandstøv fra slipte overflatebelegg (polyuretan, linolje osv.) kan være selvantennende og føre til brann. For å redusere risikoen må du følge bruksanvisningen for slipemaskinen og produsenten av overflatebelegget nøye.

- ◆ Støvposen må tømmes hvert 10. minutt.
- ◆ For å feste kannen til slipemaskinen, rett inn sporene (14) i kannen (15) med knastene (16) på støvporten (17).
- ◆ Skyv støvposen inn på støvporten og vri støvposen for å låse den på plass som vist i figur I.
- ◆ For å ta av, vri kannen mot klokken og skyv posen av.
- ◆ For å tømme støvposen, ta den av støvporten og tøm pusssetøvet i passende avfallsbeholder som vist i figur J.

Koble til en støvsuger.

- ◆ Sett støvsugerslangen inn i støvuttaket (17).

Tilbehør

Advarsel! Bruk av annet tilleggsutstyr enn det som tilbys av STANLEY FAT MAX kan være farlig, ettersom dette ikke er testet sammen med dette verktøyet. For å redusere risiko for personskade, bruk bare anbefalt tilbehør fra STANLEY FATMAX med dette produktet.

Vedlikehold

Verktøyet er konstruert for å være i drift over lengre tid med et minimum av vedlikehold.

For at det skal fungere tilfredsstillende over tid, er det viktig å sørge for riktig stell av verktøyet og regelmessig renhold.

Advarsel! Før vedlikehold må verktøyet slås av og støpselet trekkes ut.

- ◆ Rengjør ventilasjonsåpningene i verktøyet jevnlig med en myk børste eller tørr klut.
- ◆ Rengjør motorhuset regelmessig med en fuktig klut. Ikke bruk slipende eller løsemiddelbaserte rengjøringsmidler.

Miljøvern



Separat avfallshåndtering. Produkter og batterier merket med dette symbolet skal ikke kastes i vanlig husholdningsavfall.

Produkter og batterier inneholder materialer som kan gjenbrukes eller gjenvinnes for å redusere behovet for nye råmaterialer.

Vennligst lever elektrisk utstyr og batterier til gjenbruk i henhold til lokale retningslinjer. Mer informasjon finner du på www.2helpU.com

Tekniske data

SFMCW221		
Inngangsspenning	V_{AC}	18
Svingninger (ubelastet)	min^{-1}	9000 - 12000
Omdreininger (ubelastet)	min^{-1}	9000 - 12000
Slipbaseareflate	mm^2	8972
Vekt	kg	0,93

Lader		SFMCB11	SFMCB12	SFMCB14
	V_{AC}	230	230	230
Utgangsspenning	V_{DC}	18	18	18
Strøm	A	1,25	2	4

Batteri		SFMCB201	SFMCB202	SFMCB204	SFMCB206
Spennning	V_{DC}	18	18	18	18
Kapasitet	Ah	1,5	2,0	4,0	6,0
Type		Li-Ion	Li-Ion	Li-Ion	Li-Ion

Lydtrykknivå i henhold til EN62841:	
Lydtrykk (L_{pA})	74,5 dB(A), usikkerhet (K) 3 dB(A)
Lydeffekt (L_{WA})	85,5 dB(A), usikkerhet (K) 3 dB(A)

Totale vibrasjonsverdier (triaks vektorsum) bestemt i samsvar med EN62841:	
Sandpussing (a_{Hr})	7,8 m/s^2 , usikkerhet (K) 1,5 m/s^2

EF-samsvarserklæring

MASKINDIREKTIVET



SFMCW221 Detalj-sandslipemaskin

STANLEY FATMAX erklærer at disse produktene som er beskrevet under "Tekniske data", er i samsvar med: 2006/42/EC, EN62841-1:2015; EN62841-2-4:2014.

Disse produktene er også i samsvar med direktiv 2014/30/EU og 2011/65/EU. Hvis du ønsker mer informasjon, kontakt STANLEY FATMAX på følgende adresse, eller se på baksiden av håndboken.

Undertegnede er ansvarlig for utarbeidelsen av den tekniske dokumentasjonen og gir denne erklæringen på vegne av STANLEY FATMAX.

Patrick Diepenbach

Patrick Diepenbach
General Manager, Benelux
STANLEY FATMAX,
Egide Walschaertsstraat 14-18
2800 Mechelen, Belgia
31.8.2021

Garanti

STANLEY FATMAX er trygg på kvaliteten av produktene sine og tilbyr en 12 måneders garanti fra kjøpsdato.

Denne garantierklæringen kommer i tillegg til dine lovbestemte rettigheter og er ikke i konflikt med disse. Garantien er gyldig innen områdene tilhørende medlemslandene i den Europeiske Union (EU) og det Europeiske Frihandelsrådet (EFTA).

For å ta garantien i bruk må kravet være i samsvar med kjøpsbetingelsene fra STANLEY FATMAX og du må vise kjøpskvittering til forhandleren eller til et autorisert serviceverksted.

Betingelsene for STANLEY FATMAX 1 års garanti og adressen til din nærmeste autoriserte serviceverksted kan du finne på internett under www.2helpU.com, eller ved å kontakte ditt lokale STANLEY FATMAX kontor, adressen er angitt i denne bruksanvisningen.

Besøk våre nettsider på www.stanley.eu/3 for å registrere ditt nye STANLEY FATMAX-produkt og for å få informasjon om nye produkter og spesialtilbud.

Tilsigtet brug

Din STANLEY FATMAX SFMCW221 detalje-slibemaskine er konstrueret til slibning af træ, metal, plastik og malede overflader. Dette apparat er beregnet til professionelle og private, ikke-professionelle brugere.

Sikkerhedsinstruktioner

Generelle sikkerhedsadvarsler vedrørende elværktøj



Advarsel! Læs alle sikkerhedsadvarsler, instruktioner, illustrationer og specifikationer, der følger med dette elværktøj. Manglende overholdelse af alle nedenstående instruktioner kan medføre elektrisk stød, brand og/eller alvorlige kvæstelser.

Gem alle advarsler og instruktioner til fremtidig reference.

Begrebet "elværktøj", der benyttes i nedenstående advarsler, henviser til netdrevet elværktøj (med netledning) eller batteridrevet værktøj (uden netledning).

1. Sikkerhed i arbejdsområdet

- Hold arbejdsområdet rent og ordentligt oplyst.** Rodede eller mørke områder giver anledning til ulykker.
- Brug ikke elværktøj i eksplosive omgivelser, f.eks. hvor der er brændbare væsker, gasser eller støv.** Elværktøj danner gnister, der kan antænde støv eller dampe.
- Hold børn og andre personer i nærheden på afstand, når der arbejdes med elværktøj.** Distractioner kan medføre, at du mister kontrollen.

2. Elektricitet og sikkerhed

- Elværktøjets stik skal passe til kontakten. Stikket må aldrig modificeres på nogen måde.** Undlad at bruge adapterstik sammen med (jordforbundet) elektrisk værktøj. Umodificerede stik og dertil passende stikkontakter reducerer risikoen for elektrisk stød.
- Undgå kropskontakt med jordforbundne overflader som f.eks. rør, radiatorer, komfurer og køleskabe.** Der er øget risiko for elektrisk stød, hvis din krop er jordforbundet.
- Udsæt ikke elværktøj for regn, og brug det ikke, hvor omgivelserne er våde.** Hvis der trænger vand ind i et elektrisk værktøj, øges risikoen for elektrisk stød.
- Pas på, at ledningen ikke beskadiges.** Brug aldrig ledningen til at bære, trække værktøjet eller trække det ud af stikkontakten. Hold ledningen borte fra varme, olie, skarpe kanter og bevægelige dele.

Beskadigede eller sammenflettede ledninger øger risikoen for elektrisk stød.

- Hvis elværktøj benyttes i det fri, skal der benyttes en forlængerledning, som er godkendt til udendørs brug.** Brug af en ledning, der er egnet til udendørs brug, reducerer risikoen for elektrisk stød.
- Brug en strømkilde med fejlstrømsrelæ, hvis det er nødvendigt at anvende elværktøj på fugtige steder.** Ved at benytte en fejlstrømsafbryder reduceres risikoen for elektrisk stød.

3. Personssikkerhed

- Vær opmærksom, hold øje med, hvad du laver, og brug elværktøjet fornuftigt.** Betjen ikke værktøjet, hvis du er træt, påvirket af narkotika, alkohol eller medicin. Et øjeblikvis uopmærksomhed under anvendelse af et elektrisk værktøj kan forårsage alvorlige kvæstelser.
- Brug personligt beskyttelsesudstyr. Bær altid beskyttelsesbriller.** Det er muligt at reducere risikoen for kvæstelser ved alt efter omstændighederne at anvende det passende sikkerhedsudstyr såsom en støvmaske, skridsikre sikkerhedssko, sikkerhedshjelm eller høreværn.
- Træf forholdsregler, så utilsigtet start ikke er mulig. Kontrollér, at afbryderkontakten står på slukket, inden værktøjet tilsluttes strømkilden og/eller batteriet, samles op eller bæres.** Når elektrisk værktøj bæres med fingeren på kontakten eller tilsluttes, når kontakten er tændt, giver det anledning til ulykker.
- Fjern indstillingsnøgle eller skruenøgle, inden elværktøjet startes.** En skruenøgle eller anden nøgle, der bliver siddende på en roterende del af elektrisk værktøj, kan give anledning til personskaade.
- Stræk dig ikke for langt. Hold hele tiden en god fodstilling og balance.** Dette udgør at du har bedre kontrol over det elektriske værktøj, når uventede situationer opstår.
- Brug egnet arbejdstøj. Bær ikke løst tøj eller smykker. Hold dit hår og tøj væk fra bevægelige dele.** Løstsiddende tøj, smykker eller langt hår kan blive fanget i bevægelige dele.
- Hvis der kan monteres støvudsugnings- og opsamlingsudstyr, skal dette tilsluttes og benyttes korrekt.** Anvendelse af støvsamlingsudstyr kan begrænse farer forårsaget af støv.
- Lad ikke kendskab fra hyppig brug af værktøjer gøre dig uforsigtig og få dig til at ignorere principperne for værktøjsikkerhed.** En uforsigtig handling kan forårsage alvorlig personskaade på en brøkdal af et sekund.

4. Brug og vedligeholdelse af elværktøj

- Overbelast ikke elværktøjet. Brug det elværktøj, der er bedst egnet til det arbejde, der skal udføres.**

Det korrekte elværktøj klarer opgaven bedre og mere sikkert med den effekt, som det er konstrueret til.

- b. **Brug ikke elværktøjet, hvis afbryderkontakten er defekt.** Alt elværktøj, der ikke kan kontrolleres med kontakten, er farligt og skal repareres.
 - c. **Træk stikket ud af stikkontakten og/eller fjern batterienheden fra det elektriske værktøj, hvis det kan udtages, før det elektriske værktøj justeres, dets tilbehør udskiftes, eller det stilles til opbevaring.** Sådanne forebyggende sikkerhedsforanstaltninger mindsker risikoen for, at værktøjet startes utilsigtet..
 - d. **Opbevar ubenyttet elværktøj uden for børns rækkevidde. Lad aldrig personer, der ikke er fortrolige med elværktøjet, eller som ikke har læst denne vejledning, benytte maskinen.** El-værktøj er farligt i hænderne på personer, som ikke er instrueret i brugen deraf.
 - e. **Elværktøj og tilbehør skal vedligeholdes. Undersøg om bevægelige dele sidder skævt, binder eller er gået itu såvel som andre forhold, der kan påvirke betjeningen af værktøjet. Hvis det elektriske værktøj er beskadiget, skal det repareres før brug.** Mange ulykker er forårsaget af dårligt vedligeholdt værktøj.
 - f. **Hold skæreværktøj skarpt og rent.** Ordentligt vedligeholdt skæreværktøj med skarpe skærekanter har mindre tilbøjelighed til at binde og er lettere at styre.
 - g. **Brug elværktøjet, tilbehøret, værktøjsindsatser osv. i overensstemmelse med disse instruktioner under hensyntagen til arbejdsforholdene og arbejdet, der skal udføres med værktøjet.**
Brug af elektrisk værktøj til andre opgaver end dem, det er beregnet til, kan resultere i en farlig situation.
 - h. **Hold håndtagene og håndtagsfladerne tørre, rene og fri for olie og fedt.** Glatte håndtag og gribeblader giver ikke en sikker håndtering og kontrol af værktøjet i uventede situationer.
5. **Brug og pleje af batteriværktøj**
 - a. **Genoplad kun med den oplader, som producenten har angivet.** En oplader, der passer til en type batteripakke, kan udgøre en risiko for brand, når den bruges til en anden type.
 - b. **Elværktøj må kun bruges med batteripakker, der er beregnet hertil.** Brugen af andre batteripakker kan medføre personskade og brand.
 - c. **Når batteripakken ikke er i brug, skal den holdes på afstand af andre metalgenstande, f.eks. papirclips, mønter, nøgler, søm, skruer og andre små metalgenstande, som kan skabe forbindelse mellem de to poler.** Kortslutning af batteriet kan forårsage forbrændinger eller brand.
 - d. **Under grove forhold kan væske sive ud fra batteriet; undgå kontakt.**

Hvis der opstår kontakt ved et uheld, skyl med vand.

Hvis væske kommer ind i øjnene, søg omgående lægehjælp. Væske, der siver ud fra batteriet, kan fremkalde irritationer eller forbrændinger.

- e. **Brug ikke en batteripakke eller et værktøj, der er beskadiget eller modificeret.** Beskadigede eller modificerede batterier kan udvise uforudsigelig adfærd, hvilket kan resultere i brand, eksplosion eller risiko for personskade.
 - f. **Udsæt ikke en batteripakke eller et værktøj for ild eller for høj temperatur.** Eksponering for ild eller temperatur på over 130 °C kan forårsage eksplosion.
 - g. **Følg alle opladningsanvisninger, og undlad at oplade batteripakken eller værktøjet uden for det temperaturinterval, der er specificeret i instruktionerne.** En forkert opladning eller opladning uden for det specificerede interval kan beskadige batteriet og øge risikoen for brand.
6. **Service**
 - a. **Lad kun fagkyndige personer reparere elværktøjet og benyt kun originale reservedele.** Derved sikres det, at værktøjets driftssikkerhed opretholdes.
 - b. **Beskadigede BATTERI-pakker må aldrig serviceres.** Service af BATTERI-pakker bør kun udføres af producenten eller autoriserede serviceudbydere.

Yderligere sikkerhedsadvarsler for elværktøj



Advarsel! Yderligere sikkerhedsadvarsler for slibemaskiner

- ◆ **Hold fat om elværktøjets isolerede gribeblader, hvis der er risiko for, at skæretilbehøret kommer i kontakt med skjulte ledninger.** Ved at skære i en strømførende ledning, bliver elværktøjets blotlagte dele strømførende, så brugeren udsættes for elektrisk stød.
- ◆ **Anvend klemmer eller andre praktiske metoder for at sikre og understøtte arbejdsemnet på et stabilt underlag.** Hvis du holder fat i arbejdsemnet med hånden eller mod din krop, kan det blive ustabil, og du muligvis mister kontrollen over det.
- ◆ **Advarsel!** Kontakt med eller indånding af støvpartikler fra slibearbejde kan udgøre en fare for både brugerens og eventuelle omkringstående helbred. Bær en specielt designet støvmaske til beskyttelse mod støv og røg, og sørg for, at personer, der befinder sig på eller kommer ind på arbejdsområdet, også er beskyttet.
- ◆ Fjern alt støv grundigt efter slibearbejdet.
- ◆ Vær særligt opmærksom ved slibning af lak, som er blybaseret, og ved slibning af nogle typer træ og metal, som kan frembringe giftigt støv:
 - Børn og gravide kvinder må ikke betræde arbejdsområdet.

- Bortskaf støvpartikler og andet affald på en sikker måde.

Andres sikkerhed

- ◆ Dette værktøj er ikke beregnet til anvendelse af personer (inklusive børn) med nedsatte fysiske, sensoriske eller mentale evner eller med mangel på erfaringer eller viden, medmindre de er under opsyn eller har fået instruktioner i brugen af udstyret af en person, der er ansvarlig for deres sikkerhed.
- ◆ Børn bør være under opsyn, så det sikres, at de ikke leger med værktøjet.
- ◆ Den tilsigtede anvendelse er beskrevet i denne betjeningsvejledning. Brug af ekstraudstyr eller tilbehør eller udførelse af andre opgaver med dette værktøj end de, der anbefales i denne vejledning, kan medføre risiko for personskade og/eller materiel skade.

Tilbageværende risici

Yderligere restriktioner kan opstå, når du bruger værktøjet på en måde, som

måske ikke er indeholdt i de vedlagte sikkerhedsadvarsler. Disse risici kan opstå pga. forkert anvendelse, langvarig brug etc.

Selv ved overholdelse af relevante sikkerhedsforskrifter og anvendelse af sikkerhedsudstyr kan visse resterende risici ikke undgås. Disse omfatter:

- ❖ Kvæstelser som følge af kontakt med roterende/bevægelige dele.
- ◆ Kvæstelser som følge af udskiftning af dele, klinger eller tilbehør.
- ◆ Kvæstelser som følge af langvarig brug af et værktøj. Husk at holde pause jævnligt ved brug af et apparat i længere tid.
- ◆ Hørenedsættelse.
- ◆ Sundhedsrisici som følge af indånding af støv, der genereres ved anvendelse af værktøjet (eksempel: arbejde med træ, især, eg, bøg og MDF.)

Vibration

Vibrationsemissionsværdien, som er specificeret i de tekniske data og overensstemmelseserklæringen, er målt i henhold til standard-testmetoden i EN62841 og kan bruges til at sammenligne ét værktøj med et andet. Den angivne vibrationsemissionsværdi kan også bruges i forbindelse med en foreløbig vurdering af eksponeringen.

Advarsel! Vibrationsemissionsværdien i forbindelse med den faktiske anvendelse af elværktøjet kan afvige fra den angivne værdi afhængig af metoden, hvormed værktøjet anvendes. Vibrationsniveauet kan overstige det angivne niveau.

Når vibrationseksponeringen evalueres for at specificere sikkerhedsforanstaltninger, som er påkrævet i 2002/44/EF til beskyttelse af personer, der jævnligt udfører arbejde med elværktøj, skal der tages hensyn til de faktiske betingelser under brugen, og måden værktøjet bruges på, herunder alle arbejdsrytters afsnit, f.eks. perioder, hvor værktøjet er slukket, og hvor det kører i tomgang, tillige med startperioderne.

Mærkatere på værktøjet

Følgende piktogrammer vises på værktøjet sammen med datokoder:



Advarsel! Brugeren skal læse brugervejledningen for at reducere risikoen for kvæstelser.

Yderligere sikkerhedsvejledninger for batterier og ladere

Batterier

- ◆ Forsøg under ingen omstændigheder at åbne det.
- ◆ Batterier må ikke udsættes for fugt.
- ◆ Må ikke opbevares på steder, hvor temperaturen kan overstige 40 °C.
- ◆ Oplad kun ved omgivelsestemperaturer på mellem 10°C og 40 °C.
- ◆ Oplad kun ved hjælp af den medfølgende oplader.
- ◆ Følg vejledningen i afsnittet "Miljøbeskyttelse" ved bortskaffelse af batterier.

Opladere

- ◆ Anvend din STANLEY FATMAX oplader kun til at oplade batteriet i det værktøj, som den blev leveret sammen med. Andre batterier kan eksplodere og forårsage kvæstelser og materielle skader.
- ◆ Forsøg aldrig at oplade ikke-genopladelige batterier.
- ◆ Defekte ledninger skal udskiftes omgående.
- ◆ Opladeren må ikke udsættes for vand.
- ◆ Opladeren må ikke åbnes.
- ◆ Forsøg ikke at undersøge opladeren på egen hånd.



Opladeren er kun beregnet til indendørs brug.



Læs brugervejledningen, før værktøjet tages i brug.



Forsøg ikke at oplade beskadigede batterier.

Elektricitet og sikkerhed



Opladeren er dobbelt isoleret. Derfor er en jordledning ikke nødvendig. Kontroller altid, at netspændingen svarer til spændingen på typeskiltet. Forsøg aldrig at erstatte opladerenheden med et almindeligt netstik.

- ◆ Hvis netledningen beskadiges, skal den udskiftes af producenten eller et STANLEY FATMAX værksted for at undgå ulykker.

Advarsel! Forsøg aldrig at erstatte opladerenheden med et almindeligt netstik.

Udskiftning af netstik (kun Storbritannien og Irland)

Hvis et nyt lysnetstik skal monteres:

- ◆ Det gamle stik skal bortskaffes på en sikker måde.
- ◆ Tilslut den brune ledning til polklemmen i det nye stik.
- ◆ Tilslut den blå ledning til den neutrale klemme.

Advarsel! Der skal ikke tilsluttes til jordklemmen. Følg de monteringsinstruktioner, der følger med stik af god kvalitet. Anbefalet sikring: 5 A.

Funktioner

Udstyret har nogle eller alle af de efterfølgende funktioner.

1. Afbryderkontakt
2. Baghåndtag
3. Forreste håndtag
4. Støvsamlingsbeholder
5. Slibepude
6. Batteri
7. Batteriets udløsningsknap
8. Knap til trinløs hastighed
9. Sandpapirark
10. Diamantformet spids
11. Diamantformet pad-spids

Opladning af batteriet (fig. A)

Batteriet skal oplades inden ibrugtagningen, og når det ikke leverer strøm nok til opgaver, der tidligere kunne udføres ubesværet. Batteriet kan blive varmt under opladningen. Det er normalt og ikke tegn på problemer.

Wdvarsel! Oplad ikke batteriet ved omgivende temperaturer på under 10 °C eller over 40 °C. Den anbefalede opladningstemperatur er ca. 24 °C.

Bemærk: Opladeren oplader ikke et batteri, hvis dets temperatur er under ca. 10 °C eller over 40°C.

Batteriet bør blive siddende i laderen, som automatisk begynder opladningen, når batteriet opvarmes/afkøles.

Bemærk: For at sikre maksimal ydeevne og levetid for lithium-ion-batteripakker skal batteripakken oplades helt, inden den anvendes første gang.

- ◆ Tilslut opladeren (12) til en passende stikdåse, inden batteripakken isættes (6).

- ◆ Den grønne opladningsindikator (12a) blinker konstant, hvilket angiver, at opladningsprocessen er startet.
- ◆ Når opladningen er færdig, lyser den grønne opladningsindikator (12a) konstant. Batteripakken (6) er fuldt opladet og kan nu fjernes eller anvendes eller kan efterlades i opladeren (12).
- ◆ Afladede batterier bør oplades inden for 1 uge. Batteriets levetid reduceres kraftigt, hvis batteriet opbevares i afladet tilstand.

Oplader-LED-modi

	Opladning: Grøn LED blinker	
	Helt opladet: Grøn LED konstant	
	Varm/kold pakkeforsinkelse: Grøn LED blinker Rød LED konstant	

Bemærk: Kompatible oplader(e) oplader ikke en defekt batteripakke. Opladeren indikerer en defekt batteripakke ved ikke at lyse.

Bemærk: Dette kan også betyde et problem med opladeren. Hvis opladeren angiver et problem, skal opladeren og batteripakken bringes til et autoriseret servicecenter for at blive kontrolleret.

Lad batteriet blive siddende i opladeren

Batteripakken kan uden problemer forblive i opladeren, selvom LED lyser konstant. Opladeren holder batteripakken klar og fuldt opladet.

Varm/kold pakkeforsinkelse

Når opladeren sporer et batteri, der er for varmt eller for koldt, starter den automatisk en varm/kold pakkeforsinkelse, den grønne LED (12a) blinker sporadisk, mens den røde LED (12b) forbliver tændt kontinuerligt, og indstiller opladningen, indtil batteriet har nået en passende temperatur. Opladeren skifter derefter automatisk til pakkeopladningsfunktion. Denne funktion sikrer maksimal batterilevetid.

Batteriets ladeindikator (fig. B)

Batteriet indeholder en ladeindikator, der hurtigt afgang omfanget af batteriets levetid, som vist i figur B. Ved at trykke på ladeindikatoren (6a) kan du let se den resterende opladning i batteriet, som vist i figur B.

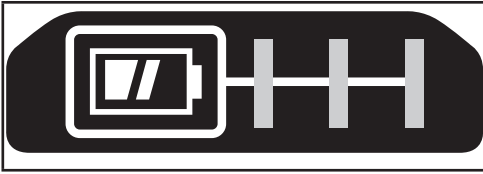

Anvendelse

Advarsel! Lad værktøjet arbejde i dets eget tempo. Det må ikke overbelastes.

Sådan tændes og slukkes værktøjet

- ◆ Tænd værktøjet ved at trykke afbryderkontakten (1) hen på position "I".
- ◆ Sluk værktøjet ved at trykke afbryderkontakten (1) hen på "O"-position.

Knap til trinløs hastighed

For at anvende værktøjet skal du vælge den ønskede hastighedsindstilling med hastighedsknap (8) og trykke på afbryderkontakten.

Hastighedsindstillingen kan justeres på værktøjet både i tændt eller slukket tilstand.

Advarsel! Eftersom dette værktøj har en separat knap til indstilling af hastigheden, starter værktøjet ved den hastighed, som den variable hastighedsknap er indstillet på. Kontrollér altid om afbryderkontakten er indstillet på "O" position, inden batteripakken sættes i.

Advarsel! Sørg for at vælge den passende hastighed til din slibeopgave. Hvis du er i tvivl om den korrekte hastighed til dit arbejde, kan du kontrollere effektiviteten ved lave hastighedsindstillinger og så lade det stige gradvist, indtil du har fundet en komfortabel hastighed.

Betjening (fig. H)

Tag fat i slibemaskinen, som vist på figur H, og tænd den. Bevæg den i lange, fejende strøg henover overfladen, og lad den gøre arbejdet.

Hvis du presser værktøjet nedad under slibningen, sænkes fjernelseshastigheden faktisk og giver en overflade af ringere kvalitet.

Kontrollér ofte dit arbejde. Slibemaskinen kan fjerne materiale hurtigt, især med groft papir.

Forholdsregler ved slibning af maling

Slibning af blybaseret maling ANBEFALES IKKE på grund af vanskeligheden ved at styre det forurenede støv. Faren mhp. blyforgiftning er størst for børn og gravide kvinder.

Da det kan være vanskeligt at finde ud af, hvorvidt lak indeholder bly uden en kemisk analyse, anbefaler vi følgende forholdsregler ved slibning af alle lak:

Personersikkerhed

- ◆ Ingen børn eller gravide kvinder må opholde sig i arbejdsområdet, når der foretages slibning af lak, før al rengøring er afsluttet.
- ◆ Alle personer, som opholder sig inden for arbejdsområdet, skal bære en støvmaske eller en respirator.

Isætning og udtagning af batteripakken fra værktøjet

Advarsel! Sørg for, at låseknappen er aktiveret, for at forhindre utilsigtet aktivering af startknappen inden afmontering eller isætning af et batteri.

Sådan installeres batteripakken (Fig. C)

- ◆ Sæt batteripakken helt ind i værktøjet, indtil du hører et klik som vist i figur C. Kontrollér at batteripakken sidder godt fast og er helt låst i position.

Sådan udtages batteripakken (fig. D)

- ◆ Tryk på batteriets udløserknap (7) som vist på fig. D, og træk batteripakken ud af værktøjet.

Fastgørelse af velcro-slibeskiver (fig. E)

Anvend STANLEY FATMAX-tilbehør for at opnå de bedste resultater.

- ◆ For at fastgøre slibebladet (9) skal du forsigtigt placere den over slibeputen (5), mens du sikrer dig, at hullerne i skiven befinder sig over hullerne i puten, og trykke skiven godt på plads.
- ◆ Slibebladet med velcro-fastgørelsessystemet kan nemt fjernes ved blot at trække den af. Den kan genbruges som ønsket.

Slibeblad-spids (fig. F)

- ◆ Tag de to yderligere diamantformede spids (10) af slibebladet (9).

Bemærk: Den diamantformede spids kan drejes og udskiftes, når de bliver slidte.

- ◆ Når den forreste del af spidsen bliver slidt, kan den tages af bladet, drejes og trykkes fast på den diamantformede pad-spids (11) igen.
- ◆ Når hele spidsen er slidt, skal den fjernes fra slibeholdren, og der skal anbringes en ny spids.

Bemærk: Sørg for at anvende den rigtige type slibepapir for at opnå optimal støvopsamling.

Udskiftning af diamantformet pad-spids (fig. G)

Når slibeholderspidsen (11) er slidt, kan den udskiftes. Reserve dele kan fås hos din forhandleren.

- ◆ Fjern skruen (13).
- ◆ Udskift den slidte del.
- ◆ Sæt skruen i, og spænd den fast.

Filteret skal udskiftes dagligt, eller når bæreren af masken har svært ved at trække vejret. Find den korrekte, godkendte EN14683- støvmaske hos din lokale forhandler.

- Der bør IKKE SPISES, DRIKES eller RYGES i arbejdsområdet for at undgå at indtage kontaminerede lakpartikler. Arbejdere skal vaske sig og rydde op, FØR de spiser, drikker eller ryger. Føde- og drikkevarer samt tobakartikler må ikke opbevares i arbejdsområdet, hvor der kan falde støv på dem..

Miljø sikkerhed

- Lak skal fjernes på en sådan måde, at mængden af genereret støv minimeres.
- Områder, hvor der skal fjernes lak, skal forsegles med plastfolie på 4 mils tykkelse.
- Slibning skal foregå på en sådan måde, at lakstøv uden for arbejdsområdet reduceres.

Rengøring og bortskaffelse

- Alle overflader i arbejdsområdet skal støvsuges og rengøres grundigt hver dag, inden for det tidsrum, hvor slibningen finder sted. Støvsugerfilterposer skal hyppigt udskiftes.
- Plastklude skal samles indsamles og bortskaffes sammen med støv og spåner eller andre urenheder. De skal anbringes i forseglede affaldsbeholdere og bortskaffes vha. gængse procedurer for bortskaffelse af affald. Under rengøring skal børn og gravide kvinder holdes på afstand af arbejdsområdet.
- Al legetøj, vaskbare møbler og redskaber, der bruges af børn, skal vaskes omhyggeligt, før de bruges igen.

Støvsamling (fig. I, J)

Advarsel! Indsamlet slibestøv fra slibeoverfladelag (polyuretan, linolie osv.) kan antænde sig selv og forårsage brand. For at reducere risikoen bør du følge vejledningen til slibemaskinen samt instruktionerne fra producenten af laget omhyggeligt.

- Støvposen bør tømmes efter 10 minutters slibning.
- For at fastgøre støvposen på slibemaskinen skal rillerne (14) på siden af støvposenkraven (15) flugte med støvposelåseanordningerne (16) på støvudsugningsanordningen (17).
- Skub støvposen på støvudsugningsanordningen og drej støvposen med uret for at låse den fast, som vist på figur I.
- For at fjerne den skal du dreje støvposen mod uret og skubbe støvposen af.
- For at tømme støvposen skal du fjerne den fra støvudsugningsanordningen og bortskaffe slibepartiklerne i en passende beholder, som vist på fig. J.

Tilslutning af en støvsuger

- Isæt støvsugerens slange i støvudsugningsanordningen (17).

Tilbehør

Advarsel! Da andet tilbehør end det, som stilles til rådighed af STANLEY FATMAX, ikke er afprøvet med dette produkt, kan det være farligt at bruge sådant tilbehør med dette værktøj.

For at mindske risikoen for kvæstelser må dette produkt kun anvendes med tilbehør, som anbefales af STANLEY FATMAX.

Vedligeholdelse

Dit værktøj er konstrueret til længerevarende anvendelse med et minimum af vedligeholdelse. Vedvarende tilfredsstillende funktion er afhængig af, om apparatet plejes korrekt og rengøres regelmæssigt.

Advarsel! Inden udførelse af vedligeholdelse skal værktøjet slukkes og stikket trækkes ud.

- Rengør regelmæssigt værktøjets ventilationshuller med en blød børste eller en tør klud.
- Rengør med jævne mellemrum motorhuset med en fugtig klud. Der må ikke bruges skurende midler eller opløsningsmidler.

Miljøbeskyttelse



Særskilt bortskaffelse. Produkter og batterier mærket med dette symbol må ikke bortskaffes sammen med normalt husholdningsaffald.

Produkter og batterier indeholder materialer, der kan genvindes eller genbruges og således reducere efterspørgslen efter råvarer.

Genbrug venligst elektriske produkter og batterier i henhold til lokale bestemmelser. Yderligere oplysninger findes på www.2helpU.com

Tekniske data

SFM CW221		
Indgangsspænding	V_{ac}	18
Svingninger (uden belastning)	o/min	9000 - 12000
Omløb (uden belastning)	o/min	9000 - 12000
Slibeholderens overflade	mm ²	8972
Vægt	kg	0,93

Oplader		SFMCB11	SFMCB12	SFMCB14
Indgangsspænding	V_{AC}	230	230	230
Udgangsspænding	V_{DC}	18	18	18
Strømstyrke	A	1,25	2	4

Batteri		SFMCB201	SFMCB202	SFMCB204	SFMCB206
Spænding	V _{DC}	18	18	18	18
Kapacitet	Ah	1,5	2,0	4,0	6,0
Type		Li-Ion	Li-Ion	Li-Ion	Li-Ion

Lydtrykniveau i henhold til EN62841:

Lydtryk (L_{pA}) 74,5 dB(A), usikkerhed (K) 3 dB(A)Lydeffekt (L_{WA}) 85,5 dB(A), usikkerhed (K) 3 dB(A)

Samlede vibrationsværdier (triaksial vektorsum) i henhold til EN62841:

Slibning (a_v) 7,8 m/s², usikkerhed (K) 1,5 m/s²

EF-overensstemmelseserklæring

MASKINDIREKTIV



SFMCW221 detalje-slibemaskine

STANLEY FATMAX erklærer, at produkterne beskrevet under "Tekniske data" er i overensstemmelse med:

2006/42/EC, EN62841-1:2015; EN62841-2-4:2014.

Disse produkter er endvidere i overensstemmelse med direktiv 2014/30/EU og 2011/65/EU. Kontakt STANLEY FATMAX på nedenstående adresse, eller se vejledningens bagside for at få flere oplysninger.

Undertegnede er ansvarlig for udarbejdelsen af de tekniske data og har udarbejdet denne erklæring på vegne af

STANLEY FATMAX

Patrick Diepenbach
Generaldirektør, Benelux
STANLEY FATMAX,
Egide Walschaertsstraat 14-18
2800 Mechelen, Belgien
31-08-2021

Garanti

STANLEY FATMAX er overbevist om den gode kvalitet af sine produkter og giver forbrugerne en garanti på 12 måneder fra købsdatoen. Garantien er et tillæg til forbrugernes lovmæssige rettigheder og påvirker ikke disse. Garantien er gyldig inden for medlemsstaterne af Den Europæiske Union og Det Europæiske Frihandelsområde. For at kunne stille krav på erstatning, skal kravet være i overensstemmelse med STANLEY FATMAX vilkår og betingelser, og du skal indsende dokumentation for købet til sælgeren eller til en autoriseret reparatør.

Vilkår og betingelser for 1 års STANLEY FATMAX garanti og dit nærmeste autoriserede serviceværksted kan findes på internettet på www.2helpU.com, eller ved at kontakte dit lokale STANLEY FATMAX kontor på den adresse, der er angivet i denne vejledning.

Besøg venligst vores websted www.stanley.eu/3 for at registrere dit nye STANLEY FATMAX-produkt og modtage opdateringer om nye produkter og specielle tilbud.

(Alkuperäisten ohjeiden käännös)

SUOMI

Käyttötarkoitus

STANLEY FATMAX SFMCW221 -hiomakone on tarkoitettu puun, metallin, muovien ja maalipintojen hiomiseen. Laite on tarkoitettu sekä ammatti- että yksityiskäyttöön.

Turvallisuusohjeet

Sähkötyökalujen yleiset turvavaroitukset



Varoitus! Lue kaikki tämän sähkötyökalun mukana toimitetut varoitukset, käyttöohjeet, kuvat ja tekniset tiedot. Jos kaikkia ohjeita ei noudateta, on olemassa sähköiskun, tulipalon ja/tai vakavan henkilövahingon vaara.

Säästä kaikki varoitukset ja ohjeet tulevaa käyttöä varten. Varoituksissa käytetty käsite "sähkötyökalu" tarkoittaa verkkokäyttöisiä sähkötyökaluja (joissa on verkkojohto) ja akkukäyttöisiä sähkötyökaluja (joissa ei ole verkkojohtoa).

1. Työalueen turvallisuus

- Pidä työalue puhtaana ja hyvin valaistuna.** Onnettomuuksia sattuu herkemmin epäsiistissä tai huonosti valaistussa ympäristössä.
- Älä käytä sähkötyökalua räjähdysalttiissa ympäristössä, jossa on syttyvää nestettä, kaasua tai pölyä.** Sähkötyökalujen aiheuttamat kipinät voivat sytyttää pölyn tai kaasut.
- Pidä lapset ja sivulliset loitolla sähkötyökalua käyttäessäsi.** Keskittymiskyvyn herpaantuminen voi aiheuttaa hallinnan menettämisen.

2. Sähköturvallisuus

- Sähkötyökalun pistokkeen on sovittava pistorasiaan. Älä koskaan tee pistokkeeseen mitään muutoksia. Älä yhdistä maadoitettua sähkötyökalua jatkojohtoon.** Sähköiskun vaara vähenee, jos pistokkeisiin ei tehdä muutoksia ja ne yhdistetään vain niille tarkoitettuihin pistorasioihin.
- Vältä koskettamasta maadoitettuja pintoja, kuten putkia, lämpöpattereita, liesiä tai jääkaappeja.**

Voit saada sähköiskun, jos kehoasi on maadoitettu.

- c. **Älä altista sähkötyökaluja sateelle tai kosteudelle.** Sähkötyökaluun menevä vesi lisää sähköiskun vaaraa.
- d. **Älä käsittele virtajohtoa kovakouraisesti. Älä kannata työkaluja sähköjohdosta tai vedä pistoketta pistorasiasta sähköjohdon avulla. Pidä sähköjohto kaukana kuumuudesta, öljystä, terävistä reunoista tai liikkuvista osista.** Vaurioituneet tai sokeutuneet johdot lisäävät sähköiskun vaaraa.
- e. **Käyttäessäsi sähkötyökaluja ulkona käytä ainoastaan ulkokäyttöön soveltuvaa jatkojohtoa.** Ulkokäyttöön tarkoitettujen sähköjohdon käyttäminen vähentää sähköiskun vaaraa.
- f. **Jos sähkötyökalu on välttämättä käytettävä kosteassa paikassa, käytä vikavirtasuojalla (RCD) suojattua virtalähdettä.** Tämä vähentää sähköiskun vaaraa.

3. Henkilöturvallisuus

- a. **Ole valpas, keskity työhön ja noudata tervettä järkeä sähkötyökäytössä.** Älä käytä tätä työkalua ollessasi väsynyt tai alkoholin, huumeiden tai lääkkeiden vaikutuksen alaisena. Keskittymisen herpaantuminen hetkeksikin sähkötyökäluä käytettäessä voi aiheuttaa vakavan henkilövahingon.
- b. **Käytä henkilökohtaisia suojavarusteita. Käytä aina suojalaseja.** Hengityssuojaimen, liukumattomien turvajalkineiden, kypärän ja kuulonsuojaimen käyttäminen vähentää henkilövahinkojen vaaraa.
- c. **Vältä tahatonta käynnistämistä. Varmista, että kytkin on OFF-asennossa, ennen kuin liität laitteen virtalähteeseen ja/tai akkuun, nostat laitteen tai kannat sitä.** Sähkötyökäluun kantaminen sormi virtakytkimellä lisää onnettomuusvaaraa.
- d. **Irrota mahdollinen säätö- tai kiintoavain ennen kuin käynnistät sähkötyökäluun.** Sähkötyökäluun pyöriivään osaan kiinni jäänyt avain voi johtaa loukkaantumiseen.
- e. **Älä kurkota. Huolehdi siitä, että sinulla on koko ajan tukeva jalansija ja hyvä tasapaino.** Näin voit hallita sähkötyökäluä paremmin odottamattomissa tilanteissa.
- f. **Käytä tarkoitukseen soveltuvia vaatteita. Älä käytä löysiä vaatteita tai koruja. Pidä hiukset ja vaatteet loitolla liikkuvista osista.** Löysät vaatteet, korut tai pitkät hiukset voivat tarttua liikkuviin osiin.
- g. **Jos työkalun voi liittää pölynimuriin, tarkista, että liitos on tehty asianmukaisesti ja että laitteita käytetään oikealla tavalla.** Pölyn ottaminen talteen voi vähentää pölyn aiheuttamia vaaroja.
- h. **Vaikka käyttäisit usein työkaluja ja sinulla olisi niistä hyvä tuntemus, älä jätä lukematta työkalun turvallisuusohjeita.** Huolimattomuus voi johtaa vakaviin henkilövahinkoihin jopa sekunnin murto-osassa.

4. Sähkötyökälujen käyttö ja hoito

- a. **Älä yliuormita sähkötyökäluja.** Valitse käyttötarkoituksen kannalta oikea sähkötyökälu. Sähkötyökälu toimii paremmin ja turvallisemmin, kun sitä käytetään sille suunniteltuun käyttötarkoitukseen.
- b. **Älä käytä sähkötyökäluja, jota ei voida käynnistää ja pysäyttää virtakytkimestä.** Jos sähkötyökälu ei voi hallita kytkimen avulla, se on vaarallinen ja se on korjattava.
- c. **Katkaise sähkötyökäluista virta ja irrota sen pistoke pistorasiasta tai irrota akku siitä ennen säätämistä, varusteiden vaihtamista tai sähkötyökäluun asettamista säilytykseen.** Näin voit vähentää vahingossa käynnistymisen aiheuttaman henkilövahingon vaaraa.
- d. **Säilytä sähkötyökälu poissa lasten ulottuvilta, kun niitä ei käytetä. Älä anna sähkötyökäluja sellaisen henkilön käyttöön, joka ei tunne sitä tai joka ei ole tutustunut tähän käyttöohjeeseen.** Sähkötyökäluut ovat vaarallisia kouluttamattomien käyttäjien käsissä.
- e. **Hoida sähkötyökäluasi ja lisävarusteita huolella.** Tarkista, että liikkuvat osat toimivat moitteettomasti ja etteivät ne ole puristuksessa. Tarkista myös, ettei työkalussa ei ole murtuneita tai vahingoittuneita osia, jotka saattaisivat vaikuttaa haitallisesti sen toimintaan. Jos havaitset vaurioita, korjauta sähkötyökälu ennen niiden käyttämistä. Huonosti kunnossapidetyt sähkötyökäluut aiheuttavat onnettomuuksia.
- f. **Pidä leikkausterät terävinä ja puhtaina.** Kunnossa pidettyjen leikkaavien teräviä reunoja sisältävien työkaluun todennäköisyys jumiutua vähenee, ja niitä on helpompi hallita.
- g. **Käytä sähkötyökäluja, tarvikkeita, vaihtoteriä yms. näiden ohjeiden mukaisesti. Ota tällöin huomioon työolosuhteet ja suoritettava toimenpide.** Jos sähkötyökäluä käytetään näiden ohjeiden vastaisesti, voi syntyä vaaratilanne.
- h. **Pidä kahvat ja kädensijat kuivina ja puhtaina öljystä ja rasvasta.** Liukkaat kahvat ja kädensijat estävät työkalun turvallisen käsittelyn ja hallinnan odottamattomissa tilanteissa.

5. Akkutyökäluun käyttö ja huolto

- a. **Lataa akku vain valmistajan määrittelemällä laturilla.** Laturi, joka on sopiva yhden tyyppiselle akulle, voi aiheuttaa tulipalon vaaran, jos sitä käytetään toisen tyyppisellä akulla.
- b. **Käytä sähkötyökäluissa ainoastaan kyseiseen sähkötyökäluun tarkoitettua akkua.** Muun tyyppisen akun käyttö saattaa johtaa loukkaantumiseen ja tulipaloon.

- c. Pidä irrallinen akku loitolla metalliesineistä, kuten paperiliittimistä, kolikoista, avaimista, nauloista, ruuveista tai muista pienistä metalliesineistä, jotka voivat aiheuttaa oikosulun akun navoissa. Kennon pinteiden oikosulku voi aiheuttaa palovammoja tai tulipalon.
- d. Väärin käytetystä akusta voi vuotaa nestettä. Älä kosketa sitä. Jos nesteen kanssa joutuu kosketuksiin, huuhtele vedellä. Jos nestettä joutuu silmiin, hakeudu lisäksi lääkärin hoitoon. Akusta roiskunut neste saattaa aiheuttaa ärsytystä tai palovammoja.
- e. Akkua tai työkalua ei saa käyttää, jos siinä on vaurioita tai sitä on muunneltu. Vaurioituneet tai muunnellut akut voivat johtaa odottamattomiin tilanteisiin ja vaarana ovat tulipalo, räjähdys ja henkilövahingot.
- f. Suojaa akku ja työkalu tulta ja liian korkeilta lämpötiloilta. Se voi räjähtää yli 130 °C lämpötilassa.
- g. Noudata kaikkia latausohjeita. Akkua tai työkalua ei saa ladata ohjeissa määritetystä lämpötilavälisestä poikkeavassa lämpötilassa. Jos akku ladataan virheellisesti tai määritetystä lämpötilavälisestä poikkeavassa lämpötilassa, seurauksena voi olla akun vaurioituminen ja tulipalovaara.
6. Huolto
- a. Korjauta sähkötyökalu koulutetulla ja ammattitaitoisella henkilöllä ja hyväksy korjauksiin vain alkuperäisiä varaosia. Tämä varmistaa sähkötyökalun turvallisuuden.
- b. Älä koskaan huolla vaurioituneita AKKUJA. Ainoastaan valmistaja tai valtuutetut huoltoilikkeet saavat huoltaa AKKUA.

Sähkötyökalujen lisäturvavaroitukset



Varoitus! Lisäturvavaroitukset hiomakoneelle

- ◆ Pitele sähkötyökalua eristetyistä tartuntapinnoista, kun teet työtä, jossa leikkuuosaa voi joutua kosketuksiin piilossa olevien sähköjohtojen kanssa. Työkalun kosketus jännitteisen johtimen kanssa voi tehdä myös työkalun paljaista metalliosista jännitteisiä ja aiheuttaa sähköiskun käyttäjälle.
- ◆ Käytä puristimia tai muuta käytännöllistä tapaa kiinnittää ja tukea työstökappale tukevalle alustalle. Työn pitäminen käsin tai vartaloa vasten on epävakaata ja saattaa johtaa kontrollin menetykseen.
- ◆ **Varoitus!** Hiontatyöstä syntyvä pöly voi aiheuttaa terveyshaittoja käyttäjälle ja mahdollisille sivullisille. Käytä kasv suojusta, joka on erityisesti tarkoitettu suojaamaan pölyltä ja höyryiltä, ja varmista, että kaikki työskentelyalueella olevat ja sinne tulevat henkilöt käyttävät suojarusteita.

- ◆ Poista pöly huolellisesti hiomisen jälkeen.
- ◆ Ole erityisen varovainen hiomessasi lyijyä mahdollisesti sisältäviä maalipintoja tai puu- ja metallipintoja, joista voi irrota myrkyllistä hiomapölyä:
 - Älä päästä lapsia tai raskaana olevia naisia työalueelle.
 - Hävitä pöly ja muu jäte ympäristöstävällisesti.

Muiden henkilöiden turvallisuus

- ◆ Tätä laitetta ei ole tarkoitettu sellaisten henkilöiden (mukaan lukien lapset) käytettäväksi, joiden fyysiset, aistilliset tai henkiset kyvyt tai kokemus ja tietämys ovat rajalliset, ellei heidän turvallisuudestaan vastuussa oleva henkilö valvo tai ohjaa heitä työkalun käytössä.
- ◆ Lapsia tulee valvoa, jotta he eivät leikkisi laitteella.
- ◆ Tarkoitettu käyttö on kuvattu tässä käyttöohjeessa. Käytä työkalua ainoastaan sellaiseen työhön, johon se on tarkoitettu, ja käytä vain tässä käyttöohjeessa suositeltuja tarvikkeita ja lisälaitteita. Ohjeesta poikkeava käyttö voi aiheuttaa henkilö- ja/tai omaisuusvahinkoja.

Jännönsriskit

Muita jännönsriskejä voi olla olemassa käyttäessä sähkötyökalua, jota

toimitetut turvallisuusvaroitukset eivät koske. Nämä riskit voivat liittyä muun muassa virheelliseen tai pitkäaikaiseen käyttöön.

Tiettyjä jännönsriskejä ei voi välttää, vaikka noudat kaikkia turvamääräyksiä ja käytät turvalaitteita. Näitä ovat:

- ◆ Pyörivien tai liikkuvien osien koskettamisen aiheuttamat vahingot.
- ◆ Osia, teriä tai lisävarusteita vaihdettaessa aiheutuneet vahingot.
- ◆ Työkalun pitkäaikaisen käytön aiheuttamat vahingot. Varmista, että pidät säännöllisesti taukoja laitteen pitkäaikaisen käytön aikana.
- ◆ Kuulon heikkeneminen.
- ◆ Työkalua käytettäessä (esimerkiksi puuta, erityisesti tammaa, pyökkiä ja MDF-levyjä, käsiteltäessä) syntyneen pölyn sisäänhengityksen aiheuttamat terveysriskit.

Tärinä

Teknisissä tiedoissa ja vaatimustenmukaisuusvakuutuksessa ilmoitettu tärinäpäästöarvo on mitattu EN62841-standardin testausmenetelmän mukaisesti, ja arvoa voi käyttää työkalujen keskinäiseen vertailuun. Ilmoitettua tärinäpäästöarvoa voi käyttää myös altistumisen alustavaan arviointiin.

Varoitus! Sähkötyökalun käytön aikana mitattu todellinen tärinäpäästöarvo voi poiketa ilmoitetusta tärinäpäästöarvosta työkalun käyttötavan mukaan. Tärinätasoa voi olla ilmoitettu tasoa suurempi.

Kun tärinälle altistumista arvioidaan sen määrittämiseksi, mitä direktiivin 2002/44/EY mukaisia turvatoimenpiteitä vaaditaan sähkötyökaluja säännöllisesti käyttävien henkilöiden suojelemiseksi, tärinälle altistumisen arvioinnissa on otettava huomioon todelliset käyttöolosuhteet ja työkalun käyttötavat. Todellisen käytön lisäksi on kiinnitettävä huomiota myös siihen, milloin työkalu on sammutettuna tai se käy tyhjäkäynnillä.

Työkalun tarrat

Työkalussa on seuraavat merkit sekä päivämääräkoodi:



Varoitus! Käyttäjän on luettava käyttöohje vahinkojen välttämiseksi.

Akkuja ja laturia koskevat lisäturvaohjeet

Akut

- ◆ Älä koskaan yritä avata mistään syystä.
- ◆ Älä anna akun kastua.
- ◆ Älä säilytä akkuja tiloissa, joissa lämpötila voi nousta yli 40 °C:een.
- ◆ Lataa akku paikassa, jonka lämpötila on vähintään +10 °C ja enintään 40 °C.
- ◆ Lataa akku ainoastaan työkalun mukana toimitetulla laturilla.
- ◆ Noudata akkujen hävittämisessä Ympäristönsuojelukohdassa esitetyjä ohjeita.

Laturit

- ◆ STANLEY FATMAX -laturia vain työkalun mukana toimitetun akun lataamiseen. Muut akut voivat räjähtää ja aiheuttaa henkilövahinkoja tai aineellisia vahinkoja.
- ◆ Älä koskaan yritä ladata akkuja, joita ei ole tarkoitettu ladattaviksi.
- ◆ Vaihda vialliset johdot välittömästi ehjiin.
- ◆ Suojaa laturi vedeltä.
- ◆ Älä avaa laturia.
- ◆ Älä työnnä mitään laturin sisään.



Laturi on tarkoitettu ainoastaan sisäkäyttöön.



Lue käyttöohjeet huolellisesti ennen laitteen käyttöä.



Älä koskaan yritä ladata viallisia akkuja.

Sähköturvallisuus



Laturi on kaksoiseristetty, joten erillistä maadoitusta ei tarvita. Tarkista aina, että verkkojännite vastaa arvokilvessä ilmoitettua jännitettä. Älä yritä vaihtaa laturiin tavallista verkkovirran pistoketta.

- ◆ Jos virtajohto vahingoittuu, sen vaihtaminen on turvallisuussyistä jätettävä valmistajan STANLEY FATMAX -huollon tehtäväksi.

Varoitus! Älä yritä vaihtaa laturiin tavallista verkkovirran pistoketta.

Varaverkkopistoke (vain Iso-Britannia ja Irlanti)

Jos uusi verkkopistoke täytyy asentaa:

- ◆ Hävitä vanha pistoke ympäristöstävällisesti.
- ◆ Liitä ruskea johdin uuden pistokkeen jännitteeseen liittimeen.
- ◆ Liitä sininen johto tähtipisteliittimeen.

Varoitus! Maadoitusliittimeen ei tule tehdä liitoksia.

Noudata korkealaatuisten pistokkeiden mukana toimitettuja asennusohjeita. Suositeltu varoke: 5 A.

Yleiskuvaus

Tässä laitteessa on joitakin tai kaikki seuraavista ominaisuuksista.

1. Virtakytkin
2. Takakahva
3. Etukahva
4. Pölysäiliö
5. Hioma-alusta
6. Akku
7. Akun vapautuspainike
8. Säädettävä nopeuden valitsin
9. Hiomapaperi
10. Vinoneliön muotoiset kärjet
11. Vinoneliön muotoinen alustan kärki

Akun lataaminen (kuva A)

Lataa akku ennen ensimmäistä käyttökertaa ja aina, kun se ei enää tuota riittävästi virtaa toimintoihin, jotka aiemmin sujuivat helposti. Akku voi lämmetä ladattaessa. Tämä on normaalia, eikä se ole merkki mistään viasta.

Varoitus! Älä lataa akkuja alle 10 °C tai yli 40 °C asteen lämpötilassa. Suositeltava latauslämpötila on noin 24 °C.

Huomautus: Laturi ei lataa akkuja, jos akun kennon lämpötila on alle 10 °C tai yli 40 °C.

Akku tulee kuitenkin jättää laturiin. Laturi aloittaa lataamisen automaattisesti, kun kennon lämpötila nousee tai laskee riittävästi.







Huomautus: Jotta varmistat litiumioniakkujen parhaimman mahdollisen suorituskyvyn ja pitkän käyttöiän, akku tulee ladata täyteen ennen ensimmäistä käyttöä.

- ◆ Yhdistä laturi (12) sopivaan pistorasiaan ennen kuin laitat siihen akun (6).
- ◆ Vihreä latauksen merkkivalo (12a) vilkkuu jatkuvasti ilmoittaen, että latausprosessi on alkanut.
- ◆ Kun lataus on valmis, vihreä latauksen merkkivalo (12a) jää palamaan pysyvästi.

Akku (6) on täysin ladattu ja se voidaan irrottaa ja sitä voidaan käyttää heti tai sen voi jättää laturiin (12).

- Lataa akut yhden viikon kuluessa niiden tyhjentymisestä. Akkujen käyttöikä lyhenee merkittävästi, jos ne jätetään tyhjiksi pitkäksi aikaa.

Laturin LED-merkkivalojen tilat

	Lataaminen: Vihreä LED Jaksoittainen	
	Ladattu täyteen: Vihreä LED Pysyvä	
	Akun kuuma-/kylmäviive: Vihreä LED Jaksoittainen Punainen LED Pysyvä	

Huomautus: Yhteensopiva(t) laturi(t) ei(eivät) lataa viallista akkua. Jos laturin merkkivalot eivät syty, akku on viallinen.

Huomautus: Tämä voi tarkoittaa myös laturivikaa. Jos laturi ilmoittaa ongelmasta, vie laturi ja akku testattavaksi valtuutettuun huoltopalveluun.

Akun jättäminen laturiin

Akku voidaan jättää laturiin, kun merkkivalo palaa. Laturi pitää akun käyttövalmiina ja ladattuna.

Akun kuuma-/kylmäviive

Kun laturi tunnistaa liian kuuman tai kylmän akun, se käynnistää automaattisesti akun kuuma-/kylmäviiveen, vihreä LED-merkkivalo (12a) vilkkuu jaksoittain ja punainen LED-merkkivalo (12b) jää palamaan pysyvästi, lataus käynnistyy vasta sitten, kun akku on saavuttanut hyväksyttävän lämpötilan. Laturi siirtyy tämän jälkeen automaattisesti akun lataustilaan. Tämä toiminto takaa akun maksimaalisen käyttöiän.

Akun varaustilan merkkivalo (kuva B)

Akussa on varaustilan merkkivalo, joka ilmoittaa nopeasti akun toiminta-ajan kuvan B mukaisesti. Voit tarkistaa varaustilan helposti painamalla varaustilan painiketta (6a) kuvan B mukaisesti.

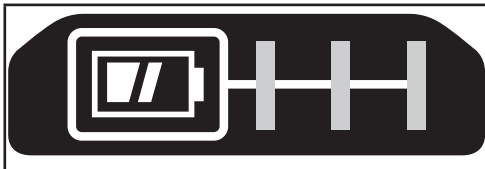

Akun asentaminen ja poistaminen työkalusta

Varoitus! Varmista ennen akun irrottamista tai asentamista, että lukituspainike on lukitussa asennossa virtakytkimen tahattoman käytön estämiseksi.

Akun asentaminen (kuva C)

- Aseta akku hyvin työkaluun, kunnes kuulet napsahduksen kuvan C mukaisesti. Varmista, että akku on hyvin paikoillaan ja lukittu paikoilleen.

Akun irrotus (kuva D)

- Paina akun vapautuspainiketta (7) kuvan D mukaisesti ja vedä akku irti työkalusta.

Hiomalaikkojen kiinnittäminen koukun ja silmukan avulla (kuva E)

Käytä STANLEY FATMAX -lisävarusteita parhaan tuloksen saavuttamiseksi.

- Kiinnitä hiomalaikka (9) keskittämällä se varoen hiomaluustaan (5) varmistaen, että laikan reiät kohdistuvat laikassa oleviin reikiin. Paina laikka hyvin paikoilleen.
- Hiomalaikan koukku/silmukka-kiinnitysjärjestelmä voidaan poistaa helposti vetämällä se irti. Sitä voidaan käyttää tarvittaessa uudelleen.

Hiomapaperin käyttövinkit (kuva F)

- Irrota hiomapaperista (9) kaksi vinoneliön muotoista lisäkärkeä (10).

Huomautus: Vinoneliön muotoinen kärki voidaan kääntää ja vaihtaa, kun se on kulunut.

- Kun kärjen etuosa on kulunut, irrota se paperista, käännä se ja paina takaisin vinoneliön muotoiseen alustan kärkeen (11).
- Kun koko kärki on kulunut, poista se hioma-alustasta ja vaihda se uuteen.

Huomautus: Pölynpoisto on tehokkainta, kun käytössä on oikean tyyppinen hiomapaperi.

Vinoneliön muotoisen kärjen vaihtaminen (kuva G)

Kun hioma-alustan kärki (11) on kulunut, se voidaan vaihtaa. Varaosia on saatavissa jälleenmyyjältä.

- Poista ruuvi (13).
- Vaihda kulunut osa.
- Aseta kiinnitysruuvi paikalleen ja kiristä.

Käyttö

Varoitus! Anna työkalun käydä omaan tahtiinsa. Älä ylikuormita sitä.

Käynnistäminen ja sammuttaminen

- Käynnistä työkalu painamalla virtakytkin (1) etuasentoon "I".

- ◆ Sammuta työkalu painamalla virtakytkin (1) taka-asentoon "O".

Säädettävä nopeuden valitsin

Käytä työkalua valitsemalla haluamasi nopeus nopeussäätimellä (8) ja painamalla virtakytkintä. Nopeusasetus voidaan säätää työkalun ollessa päällä tai pois päältä.

Varoitus! Koska työkalussa on erillinen nopeussäädin nopeuden asettamiseen, työkalu käynnistyy säätimen mukaisella nopeudella. Varmista aina, että kytkin on pois päältä "O"-asennossa ennen akun asentamista.

Varoitus! Varmista, että valitset hiomiseen oikean nopeuden. Mikäli epäselvyyksiä ilmenee oikeaan nopeuteen nähden, testaa suorituskyky alhaisella nopeusasetuksella ja lisää sitä asteittain, kunnes sopiva nopeus saavutetaan.

Käyttö (kuva H)

Tartu hiomakoneeseen kuvan H mukaisesti ja kytke se päälle (ON). Liikuta sitä pitkin pyyhkivin liikkein pintaa vasten niin, että kone suorittaa toimenpiteen tehokkaasti.

Jos konetta painetaan alaspäin hiomisen aikana, poistonopeus hidastuu ja lopputuloksen laatu on heikompi. Tarkista työstökappale usein. Hiomakone poistaa materiaalin nopeasti erityisesti karheaa paperia käyttäessä.

Varoimet hiottaessa maalia

Lyijypohjaisen maalin hiomista EI SUOSITELLA saastuneen pölyn hallinnan vaikeuden vuoksi. Lyijymyrkytyksen vaara on suurin lapsille ja raskaana oleville naisille. Koska on vaikea määrittää ilman kemiallista analyysia sisältääkö maali lyijyä, suosittelemme seuraavia varoimia maalia hiottaessa:

Henkilöturvallisuus

- ◆ Lapset tai raskaana olevat naiset eivät saa tulla työalueelle, jossa maalia hiotaan, ennen kuin työ on valmis ja työalue on puhdistettu.
- ◆ Kaikkien työalueelle tulevien ihmisten tulee käyttää hengityssuojainta. Suodatin tulee vaihtaa päivittäin tai aina, kun käyttäjän on vaikea hengittää. Hanki paikallisesta rautakaupasta kunnollinen EN14683-hyväksytty hengityssuojain.
- ◆ Työalueella EI SAA SYÖDÄ, JUODA tai TUPAKOIDA, jotta saastuneita maalihiukkasia ei pääsisi elimistöön. Työntekijöiden tulee peseytyä ja siistiytyä ENNEN syömistä, juomista tai tupakointia. Ruokia, juomia tai tupakointivälineitä ei tule jättää työalueelle, jossa pöly voi päästä niihin.

Ympäristönsuojelu

- ◆ Maali tulee poistaa niin, että syntyvän pölyn määrä on mahdollisimman pieni.

- ◆ Maalin poistamiseen käytetyt alueet tulee eristää muovikalvolla, jonka paksuus on 4 millia.
- ◆ Hiominen tulee suorittaa niin, että maalipölyä päätyy mahdollisimman vähän työalueen ulkopuolelle.

Puhdistus ja hävitys

- ◆ Kaikki työalueen pinnat tulee imuroida ja puhdistaa huolellisesti päivittäin koko hiontaprojektin ajan. Imurin suodatimet tulee puhdistaa säännöllisesti.
- ◆ Muovipressut tulee kerätä ja hävittää lastujen tai muun jätteen kanssa. Ne tulee laittaa suljettuihin jäteasioihin ja hävittää tavallisten jätteenhävityssäännösten mukaisesti. Puhdistuksen aikana lasten ja raskaana olevien naisten tulee pysyä poissa välittömän työalueen läheltä.
- ◆ Kaikki lasten lelut, pestävät huonekalut ja tarvikkeet tulee pestä perusteellisesti ennen niiden uudelleenkäyttöä.

Pölyn poisto (kuvat I, J)

Varoitus! Hiotusta pinnasta kerätty pöly (polyuretaani, pellavansiemenöljy, jne.) voi syttyä itsestään ja aiheuttaa tulipalon. Vaaran välttämiseksi hiomakoneen sekä pinnoitteen valmistajan ohjeita on noudatettava.

- ◆ Pölypussi on tyhjennettävä kymmenen minuutin välein.
- ◆ Liitä pölypussi hiomakoneeseen kohdistamalla pölypussin holkin (15) sivussa olevat urat (14) pölypussin lukituksiin (16) pölyportissa (17).
- ◆ Liu'uta pölypussi pölyporttiin ja kierrä pölypussia myötäpäivään sen lukitsemiseksi paikoilleen kuvan I mukaisesti.
- ◆ Poista pölypussi kiertämällä sitä vastapäivään ja liu'uttamalla se irti.
- ◆ Tyhjennä pölypussi poistamalla se pölyportista ja tyhjentämällä hiomapöly asianmukaiseen roska-astiaan (kuva J).

Imurin kytkeminen

- ◆ Työnnä pölynimurin letku pölynpoistoaukkoon (17).

Lisävarusteet

Varoitus! Muita kuin STANLEY FATMAX -lisävarusteita ei ole testattu tämän työkalun kanssa, joten niiden käyttäminen voi olla vaarallista. Käytä tämän laitteen kanssa vain STANLEY FATMAXin varusteita vahingoittumisvaaran vähentämiseksi.

Huolto

Tämä työkalu on suunniteltu toimimaan mahdollisimman pitkän aikaa mahdollisimman vähällä huollolla. Oikea käsittely ja säännöllinen puhdistus varmistavat laitteen ongelmattoman toiminnan.

Varoitus! Katkaise koneesta virta ja irrota virtajohto pistorasiasta aina ennen huoltotoimenpiteitä.

- ◆ Puhdista laitteen ilma-aukot säännöllisesti pehmeällä harjalla tai kuivalla rievulla.

- ◆ Puhdista moottorin kotelo säännöllisesti kostealla liinalla. Älä käytä hankaavia tai liuotinpohjaisia puhdistusaineita.

Ympäristönsuojelu



Toimita tämä laite erilliskeräykseen. Tällä symbolilla merkittyjä tuotteita ja akkuja ei saa hävittää tavallisen kotitalousjätteen mukana.

Tuotteissa ja akuissa on materiaaleja, jotka voidaan ottaa talteen tai kierrättää uudelleen käyttöä varten. Kierrätä sähkölaitteet ja akut paikallisten määräyksien mukaan. Lisätietoja on saatavilla osoitteessa www.2helpU.com

Tekniset tiedot

SFMCW221		
Syöttöjännite	V_{AC}	18
Värahtelyt (ilman kuormaa)	min [†]	9000 - 12000
Kierrokset (ilman kuormaa)	min [†]	9000 - 12000
Hioma-alustan pinta	mm ²	8972
Paino	kg	0,93

Laturi		SFMCB11	SFMCB12	SFMCB14
Tulojännite	V_{AC}	230	230	230
Lähtöjännite	V_{DC}	18	18	18
Virta	A	1,25	2	4

Akku		SFMCB201	SFMCB202	SFMCB204	SFMCB206
Jännite	V_{DC}	18	18	18	18
Teho	Ah	1,5	2,0	4,0	6,0
Tyyppi		Li-Ion	Li-Ion	Li-Ion	Li-Ion

Äänenpainetaso mitattuna EN62841:n mukaisesti:
Äänenpaine (L_{pA}) 74,5 dB(A), epävarmuus (K) 3 dB(A)
Äänenpaine (L_{WA}) 85,5 dB(A), epävarmuus (K) 3 dB(A)

Tärinän kokonaisarvot (vektorisumma), määritetty standardin EN62841 mukaisesti:
Hiominen (a_h) 7,8 m/s ² , epävarmuus (K) 1,5 m/s ²

EY-vaatimustenmukaisuusvakuutus

KONEDIREKTIIVI



SFMCW221 Hiomakone

STANLEY FATMAX ilmoittaa, että tuotteet, jotka on kuvattu kohdassa Tekniset tiedot, täyttävät seuraavien direktiivien vaatimukset:

2006/42/EY, EN62841-1:2015; EN62841-2-4:2014.

Nämä tuotteet täyttävät myös direktiivien 2014/30/EU ja 2011/65/EU vaatimukset. Lisätietoja saa ottamalla yhteyttä STANLEY FATMAX -yhtiöön seuraavaan osoitteeseen. Tiedot ovat myös käyttöoppaan takakannessa.

Allekirjoittanut vastaa teknisten tietojen kokoamisesta ja antaa tämän ilmoituksen STANLEY FATMAXIN puolesta.

Patrick Diepenbach

Patrick Diepenbach
Pääjohtaja, Benelux
STANLEY FATMAX,
Egide Walschaertsstraat 14-18
2800 Mechelen, Belgia
31.8.2021

Takuu

STANLEY FATMAX on vakuuttunut tuotteidensa korkeasta laadusta ja tarjoaa kuluttajille 12 kuukauden takuun, joka astuu voimaan ostopäivänä. Takuu on lisäys kuluttajan laillisiin oikeuksiin eikä vaikuta niihin.

Tämä takuu on voimassa kaikissa EU- ja ETA-maissa. Edellytyksenä takuun saamiselle on, että vaade täyttää STANLEY FATMAXin ehdot ja että ostaja toimittaa ostotositteen jälleenmyyjälle tai valtuutetulle huoltoliikkeelle.

STANLEY FATMAXin yhden vuoden takuun ehdot ja lähimmän valtuutetun korjauspalvelun yhteystiedot ovat saatavilla osoitteessa www.2helpU.com tai ottamalla yhteyttä paikalliseen STANLEY FATMAXin toimipisteeseen tässä ohjekirjassa ilmoitettuun osoitteisiin.

Käy verkkosivullamme osoitteessa www.stanley.eu/3 ja rekisteröi uusi STANLEY FATMAX -tuotteesi saadaksesi tietoa uusista tuotteista ja erikoistarjouksista.

Προβλεπόμενη χρήση

Το τρίβείο δέλτα STANLEY FATMAX SFCMCW221 έχει σχεδιαστεί για ναυλοχάρτισμα ξύλου, μετάλλου, πλαστικών και βιαιμένων επιφανειών. Αυτή η συσκευή προορίζεται για επαγγελματίες και ιδιώτες, μη επαγγελματίες χρήστες.

Οδηγίες ασφαλείας

Γενικές προειδοποιήσεις ασφαλείας για ηλεκτρικά εργαλεία



Προειδοποίηση! Διαβάστε όλες τις προειδοποιήσεις ασφαλείας, τις οδηγίες, τις απεικονίσεις και τις προδιαγραφές που συνοδεύουν αυτό το ηλεκτρικό εργαλείο.

Η μη τήρηση οποιασδήποτε από τις οδηγίες που αναφέρονται πιο κάτω μπορεί να έχει ως αποτέλεσμα ηλεκτροπληξία, πυρκαγιά και/ή σοβαρό τραυματισμό.

Φυλάξτε όλες τις προειδοποιήσεις και τις οδηγίες για μελλοντική αναφορά. Ο όρος "ηλεκτρικό εργαλείο" σε όλες τις προειδοποιήσεις, αναφέρεται σε εργαλείο που τροφοδοτείται με ρεύμα από το ηλεκτρικό δίκτυο (με καλώδιο) ή σε εργαλείο που λειτουργεί με μπαταρία (χωρίς καλώδιο).

1. Ασφάλεια περιοχής εργασίας

- α. Διατηρείτε τον χώρο εργασίας καθαρό και καλά φωτισμένο. Οι ατακτοποιητοί ή σκοτεινοί χώροι γίνονται αιτίες ατυχημάτων.
- β. Μη χρησιμοποιείτε ηλεκτρικά εργαλεία σε περιβάλλον όπου υπάρχει κίνδυνος έκρηξης, όπως με παρουσία εύφλεκτων υγρών, αερίων ή σκόνης. Τα ηλεκτρικά εργαλεία παράγουν σπινθήρες που μπορεί να προκαλέσουν ανάφλεξη της σκόνης ή των αναθυμιάσεων.
- γ. **Όταν χρησιμοποιείτε ηλεκτρικό εργαλείο, κρατάτε μακριά τα παιδιά και παρευρισκόμενα άτομα.** Παράγοντες που αποσπούν την προσοχή μπορεί να σας κάνουν να χάσετε τον έλεγχο.

2. Ασφαλής χρήση ηλεκτρικού ρεύματος

- α. Τα φως των ηλεκτρικών εργαλείων πρέπει να ταιριάζουν στην πρίζα. Σε καμία περίπτωση μη τροποποιήσετε το φως, με κανένα τρόπο. **Μη χρησιμοποιείτε φως προσαρμογής με γειωμένα ηλεκτρικά εργαλεία.** Τα φως που δεν έχουν υποστεί τροποποιήσεις και οι κατάλληλες πρίζες μειώνουν τον κίνδυνο ηλεκτροπληξίας.
- β. **Αποφεύγετε την επαφή του σώματός σας με γειωμένες επιφάνειες, όπως σωλήνες, σώματα καλοριφέρ, κουζίνες και ψυγεία.** Υπάρχει αυξημένος κίνδυνος ηλεκτροπληξίας αν το σώμα σας είναι γειωμένο.

- γ. **Μην εκθέτετε τα ηλεκτρικά εργαλεία σε βροχή ή υγρασία.** Η δειξόσωση νερού σε ένα ηλεκτρικό εργαλείο αυξάνει τον κίνδυνο ηλεκτροπληξίας.
- δ. **Μην κακομεταχειρίζεστε το καλώδιο. Ποτέ μη χρησιμοποιήσετε το καλώδιο για να μεταφέρετε, να τραβήξετε ή να αποσυνδέσετε από την πρίζα το ηλεκτρικό εργαλείο. Κρατάτε το καλώδιο μακριά από θερμότητα, λάδια, αιχμηρά άκρα ή κινούμενα μέρη.** Τα καλώδια που έχουν υποστεί ζημιά ή είναι μπερδεμένα αυξάνουν τον κίνδυνο ηλεκτροπληξίας.
- ε. **Όταν χρησιμοποιείτε ηλεκτρικό εργαλείο σε εξωτερικούς χώρους, χρησιμοποιείτε πάντοτε καλώδιο επέκτασης κατάλληλο για εργασία σε εξωτερικούς χώρους.** Η χρήση καλωδίου κατάλληλου για εργασία σε εξωτερικούς χώρους μειώνει τον κίνδυνο ηλεκτροπληξίας.
- στ. **Εάν είναι αναπόφευκτη η χρήση ενός ηλεκτρικού εργαλείου σε συνθήκες υγρασίας, χρησιμοποιήστε μια διάταξη προστασίας από ρεύμα διαρροής (RCD).** Η χρήση μιας διάταξης RCD μειώνει τον κίνδυνο ηλεκτροπληξίας.

3. Προσωπική ασφάλεια

- α. **Όταν χρησιμοποιείτε ηλεκτρικό εργαλείο, να είστε σε εγρήγορση, να συγκεντρώνεστε στην εργασία που κάνετε και να επιστρατεύετε την κοινή λογική.** **Μη χρησιμοποιείτε ηλεκτρικό εργαλείο όταν είστε κουρασμένος/ή ή υπό την επίρεια ναρκωτικών, οινοπνεύματος ή φαρμακευτικής αγωγής.** Μια στιγμή απροσεξίας κατά τη χρήση ηλεκτρικών εργαλείων μπορεί να προκαλέσει σοβαρό τραυματισμό.
- β. **Χρησιμοποιείτε ατομικό εξοπλισμό προστασίας. Πάντα φοράτε προστασία ματιών.** Ο εξοπλισμός προστασίας, όπως μάσκα κατά της σκόνης, αντιολισθητικά παπούτσια ασφαλείας, κράνος ή προστασία ακοής, όταν χρησιμοποιείται για τις κατάλληλες συνθήκες, θα μειώσει τους τραυματισμούς και τις σωματικές βλάβες.
- γ. **Αποτρέπετε την ακούσια ενεργοποίηση. Βεβαιωθείτε ότι ο διακόπτης βρίσκεται στη θέση απενεργοποίησης, πριν συνδέσετε το εργαλείο στην πηγή ρεύματος και/ή τοποθετήσετε πακέτο μπαταριών, καθώς και πριν πάρετε στα χέρια σας ή μεταφέρετε το εργαλείο.** Η μεταφορά ηλεκτρικών εργαλείων με το δάχτυλο πάνω στον διακόπτη ή η σύνδεση στο ρεύμα ηλεκτρικών εργαλείων με τον διακόπτη στη θέση ενεργοποίησης, ενέχει κινδύνους ατυχημάτων.
- δ. **Πριν θέσετε το ηλεκτρικό εργαλείο σε λειτουργία, αφαιρέστε τυχόν εργαλεία ή κλειδιά ρύθμισης.** Εάν αφήσετε ένα εργαλείο ή κλειδί πάνω σε κάποιο περιστρεφόμενο εξάρτημα του ηλεκτρικού εργαλείου, μπορεί να προκληθούν τραυματισμοί.

- ε. Μην τεντώνετε υπερβολικά. Διατηρείτε πάντα σταθερή στήριξη στα πόδια σας και καλή ισορροπία.** Έτσι μπορείτε να έχετε καλύτερο έλεγχο του ηλεκτρικού εργαλείου σε μη αναμενόμενες καταστάσεις.
- στ. Φοράτε κατάλληλη ενδυμασία εργασίας. Μη φοράτε φαρδιά ρούχα ούτε κοσμήματα. Κρατάτε τα μαλλιά και τα ρούχα σας μακριά από κινούμενα μέρη.** Τα φαρδιά ρούχα, τα κοσμήματα και τα μακριά μαλλιά μπορούν να πιαστούν σε κινούμενα μέρη.
- ζ. Αν παρέχονται διατάξεις για τη σύνδεση συστημάτων απομάκρυνσης και συλλογής της σκόνης, βεβαιωθείτε ότι αυτές είναι συνδεδεμένες και χρησιμοποιούνται σωστά.** Η χρήση διατάξεων συλλογής της σκόνης μπορεί να μειώσει τους κινδύνους που προέρχονται από τη σκόνη.
- η. Μην αφήνετε την εξοικείωση που έχετε αποκτήσει από τη συχνή χρήση εργαλείων να σας επιτρέψει να εφησυχάσετε ώστε να αγνοείτε τις αρχές ασφαλούς χρήσης των εργαλείων.** Μια απρόσεκτη ενέργεια μπορεί να προκαλέσει βαρύ τραυματισμό μέσα σε κλάσματα του δευτερολέπτου.
- 4. Χρήση και φροντίδα ηλεκτρικών εργαλείων**
- α. Μην υπερφορτώνετε το ηλεκτρικό εργαλείο. Χρησιμοποιείτε το σωστό ηλεκτρικό εργαλείο για την εφαρμογή σας.** Το σωστό ηλεκτρικό εργαλείο θα εκτελέσει την εργασία καλύτερα και ασφαλέστερα, με την ένταση χρήσης για την οποία σχεδιάστηκε.
- β. Μη χρησιμοποιήσετε το ηλεκτρικό εργαλείο αν ο διακόπτης του δεν μπορεί να το ενεργοποιεί και απενεργοποιεί.** Οποιοδήποτε ηλεκτρικό εργαλείο του οποίου η λειτουργία δεν μπορεί να ελεγχθεί με τον διακόπτη είναι επικίνδυνο και πρέπει να επισκευαστεί.
- γ. Αποσυνδέστε το φως από την πηγή ρεύματος και/ή αφαιρέστε το πακέτο μπαταριών, αν είναι αποσπώμενο, από το ηλεκτρικό εργαλείο, πριν πραγματοποιήσετε οποιοσδήποτε ρυθμίσεις, αλλάξετε αξεσουάρ ή αποθηκεύσετε ηλεκτρικά εργαλεία.** Έτσι προληπτικά μέτρα ασφαλείας μειώνουν το κίνδυνο αθέλητης εκκίνησης του ηλεκτρικού εργαλείου.
- δ. Φυλάσσετε μακριά από παιδιά τα ηλεκτρικά εργαλεία που δεν χρησιμοποιείτε. Μην αφήνετε να χρησιμοποιήσουν ηλεκτρικό εργαλείο άτομα που δεν είναι εξοικειωμένα με αυτό ή άτομα που δεν έχουν διαβάσει αυτές τις οδηγίες χρήσης.** Τα ηλεκτρικά εργαλεία είναι επικίνδυνα στα χέρια μη εκπαιδευμένων χρηστών.
- ε. Συντηρείτε τα ηλεκτρικά εργαλεία και τα αξεσουάρ. Ελέγχετε για προβλήματα ευθυγράμμισης ή για μάγκωμα των κινούμενων εξαρτημάτων, θραύση εξαρτημάτων, καθώς και για οποιοδήποτε άλλο πρόβλημα μπορεί να επηρεάσει τη λειτουργία του ηλεκτρικού εργαλείου.**
- Αν το ηλεκτρικό εργαλείο έχει υποστεί ζημιά, παραδώστε το για επισκευή πριν το χρησιμοποιήσετε.** Η ανεπαρκής συντήρηση των ηλεκτρικών εργαλείων αποτελεί αιτία πολλών ατυχημάτων.
- στ. Διατηρείτε τα κοπτικά εργαλεία κοφτερά και καθαρά.** Τα κοπτικά εργαλεία με κοφτερές κοπτικές αιχμές που συντηρούνται σωστά έχουν λιγότερες πιθανότητες να μαγκώσουν και ελέγχονται ευκολότερα.
- ζ. Χρησιμοποιείτε το ηλεκτρικό εργαλείο, τα αξεσουάρ και τα εξαρτήματα εργασίας του εργαλείου κλπ. σύμφωνα με τις παρούσες οδηγίες, λαμβάνοντας υπόψη σας τις συνθήκες εργασίας και την εργασία που θέλετε να εκτελέσετε.**
- Η χρήση του ηλεκτρικού εργαλείου για εργασίες διαφορετικές από τις προβλεπόμενες θα μπορούσε να οδηγήσει σε επικίνδυνη κατάσταση.
- η. Διατηρείτε τις λαβές και τις επιφάνειες κρατήματος στεγνές, καθαρές και απαλλαγμένες από λάδι και γράσο.** Οι ολισθηρές λαβές και επιφάνειες κρατήματος δεν επιτρέπουν τον ασφαλή χειρισμό και έλεγχο του εργαλείου σε μη αναμενόμενες καταστάσεις.
- 5. Χρήση και φροντίδα εργαλείων μπαταρίας**
- α. Επαναφορτίζετε μόνο με τον φορτιστή που καθορίζει ο κατασκευαστής.** Ένας φορτιστής που είναι κατάλληλος για ένα τύπο πακέτου μπαταριών μπορεί να δημιουργήσει κίνδυνο πυρκαγιάς όταν χρησιμοποιείται με άλλο πακέτο μπαταριών.
- β. Χρησιμοποιείτε τα ηλεκτρικά εργαλεία αποκλειστικά και μόνο με τα καθοριζόμενα πακέτα μπαταριών.** Η χρήση άλλων πακέτων μπαταριών μπορεί να προκαλέσει κίνδυνο τραυματισμού και πυρκαγιάς.
- γ. Όταν το πακέτο μπαταριών δεν χρησιμοποιείται, κρατάτε το μακριά από άλλα μεταλλικά αντικείμενα, όπως συνδετήρες, κέρματα, κλειδιά, καρφιά, βίδες ή άλλα μικρά μεταλλικά αντικείμενα που μπορούν να βραχυκυκλώσουν τους δύο ακροδέκτες του.** Αν βραχυκυκλωθούν οι ακροδέκτες της μπαταρίας, μπορεί να προκληθούν εγκαύματα ή πυρκαγιά.
- δ. Αν οι μπαταρίες υποστούν κακομεταχείριση, μπορεί να διαρρέυσει υγρό. Αποφύγετε την επαφή. Αν κατά λάθος έρθετε σε επαφή, ξεπλύνετε με νερό. Σε περίπτωση που το υγρό έλθει σε επαφή με τα μάτια σας, ζητήστε επιπλέον και ιατρική βοήθεια.** Το υγρό που εξέρχεται από την μπαταρία μπορεί να προκαλέσει ερεθισμούς ή εγκαύματα.
- ε. Μη χρησιμοποιήσετε πακέτο μπαταριών ή εργαλείο που έχει υποστεί ζημιά ή τροποποίηση.** Οι μπαταρίες που έχουν υποστεί ζημιά ή τροποποίηση μπορεί να έχουν απρόβλεπτη συμπεριφορά, με αποτέλεσμα φωτιά, έκρηξη ή κίνδυνο τραυματισμού.

- στ. Μην εκθέσετε ένα πακέτο μπαταριών ή εργαλείο σε φωτιά ή υπερβολική θερμοκρασία.** Η έκθεση σε φωτιά ή σε θερμοκρασία πάνω από 130 °C μπορεί να προκαλέσει έκρηξη.
- ζ. Τηρείτε όλες τις οδηγίες φόρτισης και μη φορτίζετε το πακέτο μπαταριών ή το εργαλείο εκτός των ορίων θερμοκρασίας που ορίζονται στις προδιαγραφές.** Η ακατάλληλη φόρτιση ή η φόρτιση σε θερμοκρασίες εκτός των προβλεπόμενων ορίων μπορεί να προξενήσει ζημιά στην μπαταρία και να αυξήσει τον κίνδυνο φωτιάς.
- 6. Σέρβις**
- α. Αναθέτετε το σέρβις του ηλεκτρικού σας εργαλείου σε εξειδικευμένο τεχνικό επισκευών που χρησιμοποιεί μόνο γνήσια ανταλλακτικά.** Έτσι θα εξασφαλίσετε τη διατήρηση της ασφάλειας του ηλεκτρικού εργαλείου.
- β. Ποτέ μην υποβάλετε σε σέρβις πακέτα μπαταριών που έχουν υποστεί ζημιά.** Το σέρβις των πακέτων ΜΠΑΤΑΡΙΩΝ πρέπει να γίνεται μόνο από τον κατασκευαστή ή από εξουσιοδοτημένους παρόχους σέρβις.

Πρόσθετες προειδοποιήσεις ασφαλείας για ηλεκτρικά εργαλεία



Προειδοποίηση! Πρόσθετες προειδοποιήσεις ασφαλείας για τριβεία

- ♦ **Κρατάτε το ηλεκτρικό εργαλείο από μονωμένες επιφάνειες κρατήματος όταν εκτελείτε κάποια εργασία κατά την οποία το αξεσουάρ κοπής μπορεί να έρθει σε επαφή με αθάνατα καλώδια.** Η κοπή ενός ηλεκτροφόρου καλωδίου μπορεί να καταστήσει και τα εκτεθειμένα μεταλλικά μέρη του ηλεκτρικού εργαλείου ηλεκτροφόρα και να προκαλέσει ηλεκτροπληξία στον χειριστή του.
- ♦ **Χρησιμοποιείτε σφιγκτήρες ή άλλο πρακτικό μέσο για να στερεώνετε και να στηρίζετε το αντικείμενο εργασίας σε σταθερό υπόβαθρο.** Αν κρατάτε το αντικείμενο εργασίας με το χέρι σας ή κόντρα στο σώμα σας, δεν υπάρχει σταθερότητα και μπορεί να προκληθεί απώλεια του ελέγχου.
- ♦ **Προειδοποίηση!** Η επαφή με τη σκόνη ή η εισπνοή της σκόνης που δημιουργούν οι εφαρμογές γυαλοχαρτίσματος μπορεί να ενέχουν κίνδυνο για την υγεία του χειριστή και των παρευρισκομένων. Φορέστε μάσκα σκόνης ειδικά σχεδιασμένη για προστασία από τη σκόνη και τις αναθυμιάσεις και βεβαιωθείτε ότι τα άτομα που βρίσκονται ή εισέρχονται στο χώρο εργασίας είναι επίσης προστατευμένα.
- ♦ Μετά το γυαλοχάρτισμα, καθαρίστε σχολαστικά όλη τη σκόνη.

- ♦ Προσέχετε ιδιαίτερα κατά το γυαλοχάρτισμα επιφανειών με βαφή που ενδέχεται να είναι βάσης μολύβδου ή ορισμένων ειδών ξύλου και μετάλλου τα οποία ενδέχεται να παράγουν τοξική σκόνη:
 - Μην αφήνετε παιδιά ή εγκύους να εισέρχονται στον χώρο εργασίας.
 - Συγκεντρώστε όλη τη σκόνη και τα άλλα υπολείμματα και απορρίψτε τα με ασφαλή τρόπο.

Ασφάλεια τρίτων

- ♦ Το εργαλείο αυτό δεν προορίζεται για χρήση από άτομα (περιλαμβανομένων παιδιών) με μειωμένες σωματικές, αισθητηριακές ή διανοητικές ικανότητες, ή με έλλειψη εμπειρίας και γνώσης, εκτός αν σε αυτά έχει παρασχεθεί από άτομο υπεύθυνο για την ασφάλειά τους επίβλεψη ή εκπαίδευση σχετικά με τη χρήση του εργαλείου.
- ♦ Τα παιδιά θα πρέπει να βρίσκονται υπό επίβλεψη ώστε να διασφαλίζεται ότι δεν παίζουν με τη συσκευή.
- ♦ Η προβλεπόμενη χρήση περιγράφεται στο παρόν εγχειρίδιο οδηγιών. Η χρήση οποιοδήποτε αξεσουάρ ή προσαρτήματος ή η εκτέλεση με αυτό το εργαλείο οποιασδήποτε εργασίας διαφορετικής από αυτές που συνιστώνται στο παρόν εγχειρίδιο οδηγιών ενδέχεται να εγκυμονεί κίνδυνο σωματικής βλάβης και/ή υλικών ζημιών.

Υπολειπόμενοι κίνδυνοι

Κατά τη χρήση του εργαλείου μπορεί να δημιουργηθούν πρόσθετοι υπολειπόμενοι κίνδυνοι, οι οποίοι ενδέχεται να μη συμπεριλαμβάνονται στις προειδοποιήσεις ασφαλείας που εσωκλείονται. Αυτοί οι κίνδυνοι μπορεί να προκληθούν από κακή χρήση, παρατεταμένη χρήση κλπ. Παρά την εφαρμογή των σχετικών κανονισμών ασφαλείας και τη χρήση διατάξεων ασφαλείας, ορισμένοι υπολειπόμενοι κίνδυνοι δεν είναι δυνατό να αποφευχθούν. Σε αυτούς περιλαμβάνονται:

- ♦ Τραυματισμοί από επαφή με οποιαδήποτε περιστρεφόμενα/κινούμενα μέρη.
- ♦ Τραυματισμοί κατά την αλλαγή οποιωνδήποτε εξαρτημάτων, λειπίδων ή αξεσουάρ.
- ♦ Σωματικές βλάβες από παρατεταμένη χρήση εργαλείου. Όταν χρησιμοποιείτε οποιοδήποτε εργαλείο για παρατεταμένα χρονικά διαστήματα, μην παραλείπετε με κανένα τρόπο να κάνετε τακτικά διαλείμματα.
- ♦ Βλάβη της ακοής.
- ♦ Κίνδυνοι στην υγεία που προκαλούνται από την εισπνοή σκόνης όταν χρησιμοποιείτε το εργαλείο (παράδειγμα:- όταν επεξεργάζεστε ξύλο, ειδικά δρυ, οξιά και MDF).

Κραδασμοί

Οι δηλωμένες τιμές εκπομπής κραδασμών που αναφέρονται στα τεχνικά χαρακτηριστικά και στη δήλωση συμμόρφωσης έχουν μετρηθεί σύμφωνα με τυποποιημένη μέθοδο δοκιμής που προβλέπεται από το πρότυπο EN62841 και μπορούν να χρησιμοποιηθούν για τη σύγκριση ενός εργαλείου με ένα άλλο. Η δηλωμένη τιμή εκπομπής κραδασμών μπορεί επίσης να χρησιμοποιηθεί σε έναν προκαταρκτικό προσδιορισμό της έκθεσης σε κραδασμούς.

Προειδοποίηση! Στην πράξη, η τιμή εκπομπής κραδασμών κατά την χρήση του ηλεκτρικού εργαλείου μπορεί να διαφέρει από την τιμή που δηλώθηκε, ανάλογα με τον τρόπο που χρησιμοποιείται το εργαλείο. Το επίπεδο κραδασμών μπορεί να αυξηθεί πάνω από το επίπεδο που έχει δηλωθεί.

Κατά τον προσδιορισμό της έκθεσης σε κραδασμούς για τον καθορισμό των απαιτούμενων μέτρων ασφαλείας σύμφωνα με την οδηγία 2002/44/EK για την προστασία προσώπων που χρησιμοποιούν συχνά ηλεκτρικά εργαλεία στην εργασία τους, μια προσεγγιστική εκτίμηση της έκθεσης σε κραδασμούς πρέπει να λαμβάνει υπόψη τις πραγματικές συνθήκες χρήσης και τον τρόπο χρήσης του εργαλείου, συμπεριλαμβανομένων και όλων των επιμέρους τμημάτων του κύκλου εργασίας, όπως τα χρονικά διαστήματα που το εργαλείο ήταν εκτός λειτουργίας και τα διαστήματα λειτουργίας χωρίς φορτίο, επιπλέον του χρόνου πίεσης της σκανδάλης.

Ετικέτες πάνω στο εργαλείο

Τα εικονογράμματα που ακολουθούν μαζί με τον κωδικό ημερομηνίας εμφανίζονται πάνω στο εργαλείο:



Προειδοποίηση! Για να μειωθεί ο κίνδυνος τραυματισμού, ο χρήστης πρέπει να διαβάσει το εγχειρίδιο οδηγιών.

Πρόσθετες οδηγίες ασφαλείας για μπαταρίες και φορτιστές

Μπαταρίες

- ♦ Ποτέ μην επιχειρήσετε να τις ανοίξετε, για κανένα λόγο.
- ♦ Μην εκθέτετε την μπαταρία σε νερό.
- ♦ Μην τις αποθηκεύετε σε θεσίες όπου η θερμοκρασία ενδέχεται να υπερβεί τους 40 °C.
- ♦ Η φόρτιση πρέπει να γίνεται μόνο σε θερμοκρασίες περιβάλλοντος μεταξύ 10 °C και 40 °C.
- ♦ Η φόρτιση πρέπει να γίνεται μόνο με τον φορτιστή που παρέχεται μαζί με το εργαλείο.
- ♦ Κατά την απόρριψη των μπαταριών, ακολουθείτε τις οδηγίες που παρέχονται στην ενότητα "Προστασία του περιβάλλοντος".

Φορτιστές

- ♦ Χρησιμοποιείτε τον φορτιστή σας STANLEY FATMAX μόνο για να φορτίσετε την μπαταρία στο εργαλείο με το οποίο παραδόθηκε.

Άλλες μπαταρίες ενδέχεται να εκραγούν, προκαλώντας τραυματισμό ατόμων και ζημιές.

- ♦ Ποτέ μην επιχειρήσετε να φορτίσετε με επαναφορτιζόμενες μπαταρίες.
- ♦ Αν έχει υποστεί ζημιά καλώδιο, αναθέστε στο σέρβις την άμεση αντικατάσταση του καλωδίου.
- ♦ Μην εκθέτετε τον φορτιστή σε νερό.
- ♦ Μην ανοίξετε τον φορτιστή.
- ♦ Μην εισάγετε οποιαδήποτε αντικείμενα μέσα στον φορτιστή.



Ο φορτιστής προορίζεται για χρήση μόνο σε εσωτερικούς χώρους.



Διαβάστε το εγχειρίδιο οδηγιών πριν τη χρήση.



Μην επιχειρήσετε να φορτίσετε μπαταρίες που έχουν υποστεί ζημιά.

Ασφαλής χρήση ηλεκτρικού ρεύματος



Ο φορτιστής σας φέρει διπλή μόνωση. Επομένως, δεν απαιτείται αγωγός γείωσης. Ελέγχετε πάντα ότι η τάση ρεύματος δικτύου συμφωνεί με αυτήν που αναγράφεται στην πινακίδα τεχνικών χαρακτηριστικών. Ποτέ μην επιχειρήσετε να αντικαταστήσετε τη μονάδα φορτιστή με κανονικό φως ρεύματος δικτύου.

- ♦ Αν το καλώδιο ρεύματος έχει υποστεί ζημιά, πρέπει να αντικατασταθεί από τον κατασκευαστή ή από ένα εξουσιοδοτημένο κέντρο σέρβις STANLEY FATMAX ώστε να μην αποτελέσει κίνδυνο.

Προειδοποίηση! Ποτέ μην επιχειρήσετε να αντικαταστήσετε τη μονάδα φορτιστή με κανονικό φως ρεύματος δικτύου.

Αντικατάσταση του φιν ρευματοληψίας (Ην. Βασίλειο & Ιρλανδία μόνο)

Αν χρειάζεται να τοποθετηθεί νέο φιν ρευματοληψίας:

- ♦ Απορρίψτε με ασφαλή τρόπο το παλιό φιν.
- ♦ Συνδέστε τον καφέ αγωγό στον ακροδέκτη φάσης του καινούργιου φιν.
- ♦ Συνδέστε τον μπλε αγωγό στον ουδέτερο ακροδέκτη.

Προειδοποίηση! Δεν πρέπει να γίνει καμία σύνδεση στον ακροδέκτη γείωσης. Ακολουθήστε τις οδηγίες συναρμολόγησης που συνοδεύουν τα καλής ποιότητας φιν. Συνιστώμενη ασφάλεια: 5 A.

Χαρακτηριστικά

Στο εργαλείο αυτό διατίθενται μερικά από ή όλα τα παρακάτω χαρακτηριστικά.

1. Διακόπτης ενεργοποίησης/ απενεργοποίησης (On/Off)
2. Πίσω λαβή
3. Μπροστινή λαβή

4. Δοχείο συλλογής σκόνης
5. Πέλημα γυαλοχαρτίσματος
6. Μπαταρία
7. Κουμπί απελευθέρωσης μπαταρίας
8. Περιστροφικός διακόπτης ρύθμισης ταχύτητας
9. Φύλλο γυαλόχαρτου
10. Μύτες σχήματος ρόμβου
11. Μύτη πέλματος σχήματος ρόμβου

Φόρτιση της μπαταρίας (Εικ. Α)

Η μπαταρία πρέπει να φορτιστεί πριν την πρώτη χρήση και όταν δεν μπορεί πλέον να παρέχει επαρκή ισχύ σε εργασίες που πριν γίνοντουσαν εύκολα. Η μπαταρία μπορεί να θερμαίνεται κατά τη φόρτιση. Κάτι τέτοιο είναι φυσιολογικό και δεν υποδηλώνει πρόβλημα.

Προειδοποίηση! Μη φορτίζετε την μπαταρία σε θερμοκρασίες περιβάλλοντος κάτω από 10 °C ή πάνω από 40 °C. Η συνιστώμενη θερμοκρασία φόρτισης είναι περίπου 24 °C.



Σημείωση: Ο φορτιστής δεν θα φορτίσει μια μπαταρία με θερμοκρασία στοιχείων κάτω από περίπου 10 °C ή πάνω από 40 °C.





Η μπαταρία θα πρέπει να παραμείνει στον φορτιστή και αυτός θα αρχίσει να τη φορτίζει αυτόματα μόλις η θερμοκρασία στοιχείων αυξηθεί ή μειωθεί αντίστοιχα.

Σημείωση: Για να εξασφαλίσετε μέγιστη απόδοση και μέγιστη ωφέλιμη ζωή των πακέτων μπαταριών ιόντων λιθίου, φορτίστε πλήρως το πακέτο μπαταριών πριν την πρώτη χρήση.

- ◆ Συνδέστε τον φορτιστή (12) σε κατάλληλη πρίζα πριν εισάγετε το πακέτο μπαταριών (6).
- ◆ Η πράσινη λυχνία φόρτισης (12a) θα αναβοσβήνει συνεχώς υποδηλώνοντας ότι έχει αρχίσει η διαδικασία φόρτισης.
- ◆ Η ολοκλήρωση της φόρτισης υποδεικνύεται από το γεγονός ότι η πράσινη λυχνία φόρτισης (12a) παραμένει σταθερά αναμμένη. Τότε το πακέτο μπαταριών (6) είναι πλήρως φορτισμένο και μπορείτε να το αφαιρέσετε και να το χρησιμοποιήσετε ή να το αφήσετε τοποθετημένο στο φορτιστή (12).
- ◆ Φορτίζετε τις αποφορτισμένες μπαταρίες εντός 1 εβδομάδας. Η διάρκεια ζωής μιας μπαταρίας μειώνεται σημαντικά αν αποθηκευτεί σε αποφορτισμένη κατάσταση.

Λειτουργίες LED φορτιστή

	Φόρτιση: Πράσινη LED - αναβοσβήνει	
--	--	---

	Φόρτιση ολοκληρώθηκε: Πράσινη LED - σταθερά αναμμένη	
	Καθυστέρηση θερμού/ψυχρού πακέτου μπαταριών: Πράσινη LED - αναβοσβήνει Κόκκινη LED - σταθερά αναμμένη	

Σημείωση: Ο/Οι συμβατός(-οι) φορτιστής(-ές) δεν θα φορτίσουν ένα πακέτο μπαταριών που παρουσιάζει βλάβη. Ο φορτιστής θα υποδεικνύει βλάβη του πακέτου μπαταριών με το να μην ανάβει καμία λυχνία.

Σημείωση: Αυτό θα μπορούσε να σημαίνει και πρόβλημα με φορτιστή. Αν ο φορτιστής υποδηλώνει πρόβλημα, παραδώστε τον φορτιστή και το πακέτο μπαταριών για έλεγχο σε εξουσιοδοτημένο κέντρο σέρβις.

Παραμονή της μπαταρίας στον φορτιστή

Ο φορτιστής και το πακέτο μπαταριών μπορούν να παραμείνουν συνδεδεμένα επ' αόριστον με τη λυχνία LED αναμμένη. Ο φορτιστής θα διατηρήσει το πακέτο μπαταριών σε βέλτιστη κατάσταση και πλήρως φορτισμένο.

Καθυστέρηση θερμού/ψυχρού πακέτου μπαταριών

Αν ο φορτιστής ανιχνεύσει μπαταρία με υπερβολικά υψηλή ή χαμηλή θερμοκρασία, ξεκινά αυτόματα μια Καθυστέρηση θερμού/ψυχρού πακέτου μπαταριών, η πράσινη LED (12a) θα αναβοσβήνει, ενώ η κόκκινη LED (12b) θα παραμένει αναμμένη σταθερά, αναστέλλοντας τη φόρτιση έως ότου η μπαταρία έχει φθάσει σε κατάλληλη θερμοκρασία. Κατόπιν, ο φορτιστής αρχίζει αυτόματα τη φόρτιση του πακέτου μπαταριών. Αυτή η λειτουργία διασφαλίζει τη μέγιστη διάρκεια ζωής της μπαταρίας.

Ενδεικτική λυχνία κατάστασης φόρτισης μπαταρίας (Εικ. Β)

Η μπαταρία περιλαμβάνει μια ενδεικτική λυχνία κατάστασης φόρτισης για να προσδιορίζετε γρήγορα την υπολειπόμενη διάρκεια λειτουργίας της μπαταρίας όπως δείχνει η εικόνα Β. Πατώντας το κουμπί κατάστασης φόρτισης (6a) μπορείτε να δείτε εύκολα τη φόρτιση που υπολείπεται στην μπαταρία, όπως δείχνει η εικόνα Β.

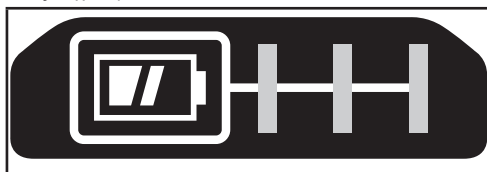

Εισαγωγή και αφαίρεση του πακέτου μπαταριών από το εργαλείο

Προειδοποίηση! Πριν την αφαίρεση ή την τοποθέτηση της μπαταρίας, βεβαιωθείτε ότι έχετε χρησιμοποιήσει το κουμπί ασφαλίσης, για να αποφύγετε ενεργοποίηση του διακόπτη.

Για να εγκαταστήσετε το πακέτο μπαταριών (Εικ. C)

- ◆ Εισαγάγετε το πακέτο μπαταριών με σταθερή πίεση μέσα στο εργαλείο έως ακούσετε ήχο ασφάλισης, όπως δείχνει η εικόνα C. Βεβαιωθείτε ότι το πακέτο μπαταριών έχει εδράσει πλήρως και έχει ασφαλίσει καλά στη θέση του.

Για να αφαιρέσετε το πακέτο μπαταριών (Εικ. D)

- ◆ Πατήστε το κουμπί απελευθέρωσης μπαταρίας (7) όπως δείχνει η εικόνα D και τραβήξτε το πακέτο μπαταριών έξω από το εργαλείο.

Σύνδεση δίσκων γυαλοχαρτίσματος με σύστημα χριτς χρατς (Εικ. E)

Για τα καλύτερα αποτελέσματα, χρησιμοποιείτε αξεσουάρ STANLEY FATMAX.

- ◆ Για να συνδέσετε το φύλλο γυαλοχαρτίσματος (9), κεντράρετέ το προσεκτικά πάνω στο πέλμα λείανσης (5) εξασφαλίζοντας ότι οι οπές στο φύλλο ευθυγραμμίζονται με τις οπές στο πέλμα και πιέστε το φύλλο σταθερά στη θέση του.
- ◆ Το φύλλο γυαλοχαρτίσματος με σύστημα σύνδεσης χριτς-χρατς μπορεί να αφαιρεθεί εύκολα, απλά με τράβηγμα. Μπορεί να επαναχρησιμοποιηθεί όπως χρειάζεται.

Μύτες φύλλου γυαλοχαρτίσματος (Εικ. F)

- ◆ Αποσυνδέστε τις δύο πρόσθετες μύτες σχήματος ρόμβου (10) από το φύλλο γυαλοχαρτίσματος (9).

Σημείωση: Όταν φθαρούν οι μύτες σχήματος ρόμβου, μπορείτε να τις αντιστρέψετε και να τις αντικαταστήσετε.

- ◆ Όταν φθαρεί η μπροστινή πλευρά της μύτες, αποσυνδέστε την από το φύλλο, αντιστρέψτε την και πιέστε την ξανά πάνω στη μύτη πέλματος σχήματος ρόμβου (11).
- ◆ Όταν πλέον έχει φθαρεί ολόκληρη η μύτη, αφαιρέστε την από τη βάση γυαλοχαρτίσματος και αντικαταστήστε την με μία καινούργια.

Σημείωση: Για τη βέλτιστη συλλογή σκόνης, βεβαιωθείτε ότι χρησιμοποιείται ο σωστός τύπος γυαλόχαρτου.

Αντικατάσταση μύτες πέλματος σχήματος ρόμβου (Εικ. G)

Όταν φθαρεί η μύτη (11) της βάσης γυαλοχαρτίσματος, μπορείτε να την αντικαταστήσετε. Ανταλλακτικά είναι διαθέσιμα από την τοπική σας αντιπροσωπεία.

- ◆ Αφαιρέστε τη βίδα (13).
- ◆ Αντικαταστήστε το φθαρμένο εξάρτημα.

- ◆ Τοποθετήστε και σφίξτε τη βίδα.

Χρήση

Προειδοποίηση! Αφήνετε το εργαλείο να λειτουργήσει με τον δικό του ρυθμό. Μην το υπερφορτώνετε.

Ενεργοποίηση και απενεργοποίηση

- ◆ Για να ενεργοποιήσετε το εργαλείο, πιέστε τον διακόπτη on/off (1) στη θέση "I".
- ◆ Για να απενεργοποιήσετε το εργαλείο, πιέστε τον διακόπτη on/off (1) στη θέση "O".

Περιστροφικός διακόπτης ρύθμισης ταχύτητας

Για να χρησιμοποιήσετε το εργαλείο, επιλέξτε την επιθυμητή ρύθμιση ταχύτητας με τον περιστροφικό διακόπτη ταχύτητας (8), και πατήστε τον διακόπτη ON/OFF.

Η ρύθμιση ταχύτητας μπορεί να προσαρμοστεί με το εργαλείο είτε ενεργοποιημένο είτε απενεργοποιημένο.

Προειδοποίηση! Επειδή το εργαλείο έχει έναν ξεχωριστό περιστροφικό διακόπτη ταχύτητας για ρύθμιση της ταχύτητας, το εργαλείο θα αρχίσει να λειτουργεί στην ταχύτητα στην οποία έχει τεθεί ο περιστροφικός διακόπτης ρύθμισης ταχύτητας. Πάντα να διασφαλίζετε ότι ο διακόπτης είναι στη θέση "O" πριν εγκαταστήσετε το πακέτο μπαταριών.

Προειδοποίηση! Βεβαιωθείτε ότι επιλέγετε την κατάλληλη ταχύτητα για τη δική σας εργασία γυαλοχαρτίσματος. Αν έχετε αμφιβολίες σχετικά με τη σωστή ταχύτητα που απαιτείται για την εργασία σας, ελέγξτε την απόδοση του εργαλείου σε χαμηλές ρυθμίσεις ταχύτητας και προοδευτικά αυξήστε την ταχύτητα έως ότου επιτύχετε την ταχύτητα που σας εξυπηρετεί.

Λειτουργία (Εικ. H)

Πιάστε το τριβείο όπως δείχνει η εικόνα H και ενεργοποιήστε το. Μετακινήστε το πάνω στην επιφάνεια με πλατιές κινήσεις σάρωσης, αφήνοντας το εργαλείο να κάνει την εργασία. Αν πιέζετε προς τα κάτω το εργαλείο ενώ γυαλοχαρτίζετε, απλά ο ρυθμός αφαίρεσης υλικού μειώνεται και το αποτέλεσμα φινιρίσματος που παράγεται είναι υποδεέστερο. Ελέγχετε τακτικά την εργασία σας. Το τριβείο έχει τη δυνατότητα να αφαιρεί ταχύτητα υλικό, ειδικά με χοντρό γυαλόχαρτο.

Προφυλάξεις για το γυαλόχαρτισμα βαμμένων επιφανειών

Το γυαλόχαρτισμα επιφανειών με χρώματα βάσης μολύβδου ΔΕΝ ΣΥΝΙΣΤΑΤΑΙ, λόγω της δυσκολίας ελέγχου της ρυπογόνου σκόνης. Ο μεγαλύτερος κίνδυνος δηλητηρίασης από μολύβδο είναι για παιδιά και εγκύους.

Επειδή είναι δύσκολο να αναγνωριστεί χωρίς χημική ανάλυση αν ένα χρώμα περιέχει μολύβδο ή όχι, συνιστούμε τις εξής προφυλάξεις όταν γυαλοχαρτίζετε οποιαδήποτε χρωματισμένη επιφάνεια:

Προσωπική ασφάλεια

- ◆ Δεν θα πρέπει στην περιοχή εργασίας όπου γίνονται εργασίες γυαλοχαρτίσματος να εισέρχονται παιδιά ή έγκυες έως ότου ολοκληρωθεί όλη η διαδικασία καθαρισμού.
- ◆ Όλα τα άτομα που εισέρχονται στην περιοχή εργασίας θα πρέπει να φορούν μάσκα ή αναπνευστική συσκευή. Το φίλτρο θα πρέπει να αντικαθίσταται καθημερινά ή όταν αυτός που το φορά έχει δυσκολία στην αναπνοή. Για τη σωστή μάσκα σκόνης με έγκριση σύμφωνα με το EN14683 συμβουλευτείτε το τοπικό σας κατάστημα εργαλείων.
- ◆ ΜΗΝ ΤΡΩΤΕ, ΠΙΝΕΤΕ ή ΚΑΠΝΙΖΕΤΕ στο χώρο εργασίας, για να αποφύγετε την πρόσληψη μολυσμένων σωματιδίων χρώματος. Οι εργαζόμενοι θα πρέπει να πλένονται και να καθαρίζονται ΠΡΙΝ από κατανάλωση φαγητού ή ποτού ή πριν το κάπνισμα. Δεν θα πρέπει να αφήνονται στην περιοχή εργασίας είδη φαγητού, ποτού ή καπνίσματος, γιατί θα μπορούσαν να μολυνθούν με σκόνη.

Ασφάλεια του περιβάλλοντος

- ◆ Το χρώμα θα πρέπει να αφαιρείται με τέτοιο τρόπο ώστε να ελαχιστοποιείται η ποσότητα της παραγόμενης σκόνης.
- ◆ Οι περιοχές όπου αφαιρείται χρώμα πρέπει να απομονώνονται με πλαστικά φύλλα πάχους 4 mil.
- ◆ Το γυαλοχαρτίσμα πρέπει να γίνεται με τρόπο ώστε να μειώνεται η μεταφορά σκόνης χρώματος έξω από την περιοχή εργασίας.

Καθαρισμός και απόρριψη αποβλήτων

- ◆ Όλες οι επιφάνειες στην περιοχή εργασίας θα πρέπει να σκουπίζονται με ηλεκτρική σκούπα και να καθαρίζονται καθημερινά σχολαστικά για τη διάκριση των εργασιών γυαλοχαρτίσματος. Οι σακούλες ηλεκτρικής σκούπας θα πρέπει να αλλάζονται συχνά.
- ◆ Τα πλαστικά πετάσματα θα πρέπει να συγκεντρώνονται και να απορρίπτονται μαζί με όλη τη σκόνη, ροκανίδια ή άλλα υπολείμματα από τη διαδικασία αφαίρεσης. Θα πρέπει να τοποθετούνται σε σφραγισμένα δοχεία απορριμμάτων και να απορρίπτονται μέσω των κανονικών διαδικασιών συλλογής απορριμμάτων. Κατά τον καθαρισμό, τα παιδιά και οι έγκυες θα πρέπει να παραμένουν μακριά από την άμεση περιοχή εργασίας.
- ◆ Όλα τα παιχνίδια, τα πλενόμενα έπιπλα και τα σκεύη που χρησιμοποιούνται από παιδιά θα πρέπει να πλένονται σχολαστικά πριν χρησιμοποιηθούν πάλι.

Συλλογή σκόνης (Εικ. Ι, J)

Προειδοποίηση! Η σκόνη που συλλέγεται από το γυαλοχαρτίσμα επιφανειακών επιστρώσεων (πολυουρεθάνης, λινελαίου κλπ.) μπορεί να αυταναφλεγεί και να προκαλέσει πυρκαγιά. Για να μειώσετε τον κίνδυνο, τηρείτε αυστηρά τις οδηγίες στο εγχειρίδιο του τριβείου και τις οδηγίες του παραγωγού της εκάστοτε επίστρωσης.

- ◆ Η σακούλα συλλογής σκόνης πρέπει να αδειάζεται κάθε 10 λεπτά γυαλοχαρτίσματος.
- ◆ Για να συνδέσετε στο τριβείο τη σακούλα συλλογής σκόνης, ευθυγραμμίστε τις αυλακώσεις (14) στο κολάρο πλευρικής σακούλας συλλογής σκόνης (15) με τις ασφαλίσεις σακούλας συλλογής σκόνης (16) πάνω στο στόμιο εξαγωγής σκόνης (17).
- ◆ Περάστε το δοχείο συλλογής πάνω στο στόμιο εξαγωγής σκόνης και περιστρέψτε τη σακούλα συλλογής σκόνης δεξιόστροφα για να ασφαλίσει στη θέση του όπως δείχνει η Εικόνα I.
- ◆ Για να αφαιρέσετε τη σακούλα συλλογής σκόνης, περιστρέψτε την αριστερόστροφα και αφαιρέστε την.
- ◆ Για να αδειάσετε τη σακούλα συλλογής σκόνης, αφαιρέστε την από το στόμιο εξαγωγής σκόνης και αδειάστε τα υπολείμματα γυαλοχαρτίσματος σε κατάλληλο κάδο απορριμμάτων όπως δείχνει η Εικόνα J.

Σύνδεση ηλεκτρικής σκούπας

- ◆ Συνδέστε τον εύκαμπο σωλήνα της ηλεκτρικής σκούπας στο στόμιο εξαγωγής σκόνης (17).

Αξεσουάρ

Προειδοποίηση! Επειδή τα αξεσουάρ που δεν προσφέρει η STANLEY FATMAX, δεν έχουν δοκιμαστεί με αυτό το προϊόν, η χρήση τέτοιων αξεσουάρ με αυτό το εργαλείο θα μπορούσε να είναι επικίνδυνη. Για να μειώσετε τον κίνδυνο τραυματισμού με το προϊόν αυτό θα πρέπει να χρησιμοποιείτε μόνο αξεσουάρ που συνιστά η STANLEY FATMAX.

Συντήρηση

Αυτό το εργαλείο έχει σχεδιαστεί έτσι ώστε να λειτουργεί για μεγάλο χρονικό διάστημα με την ελάχιστη δυνατή συντήρηση. Η συνεχής ικανοποιητική λειτουργία του εξαρτάται από τη σωστή φροντίδα και τον τακτικό καθαρισμό.

Προειδοποίηση! Πριν από κάθε εργασία συντήρησης, πρέπει να απενεργοποιείτε το εργαλείο και να το αποσυνδέετε από την πρίζα.

- ◆ Καθαρίζετε τακτικά τις εγκοπές εξαερισμού του εργαλείου με μια μαλακή βούρτσα ή με ένα στεγνό πανί.
- ◆ Καθαρίζετε τακτικά το περίβλημα του μοτέρ με ένα ελαφρά υγρό πανί. Μη χρησιμοποιείτε καθαριστικά που χαράζουν ή περιέχουν διαλύτες.

Προστασία του περιβάλλοντος

Χωριστή συλλογή. Τα προϊόντα και οι μπαταρίες που επισημαίνονται με αυτό το σύμβολο δεν πρέπει να απορρίπτονται μαζί με τα κανονικά οικιακά απορρίμματα.

Τα προϊόντα και οι μπαταρίες περιέχουν υλικά που μπορούν να ανακτηθούν ή να ανακυκλωθούν ώστε να μειωθούν οι ανάγκες για πρώτες ύλες.

Παρακαλούμε να ανακυκλώνετε τα ηλεκτρικά προϊόντα και τις μπαταρίες σύμφωνα με τους τοπικούς κανονισμούς. Περισσότερες πληροφορίες διατίθενται στον ιστότοπο www.2helpU.com

Τεχνικά χαρακτηριστικά

SFMCW221		
Τάση εισόδου	V_{dc}	18
Παλινδρομήσεις (χωρίς φορτίο)	min^{-1}	9000 - 12000
Ελλειπτικές κινήσεις (χωρίς φορτίο)	min^{-1}	9000 - 12000
Επιφάνεια βάσης γυαλοχαρτίσματος	mm^2	8972
Βάρος	kg	0,93

Φορτιστής		SFMCB11	SFMCB12	SFMCB14
Τάση εισόδου	V_{AC}	230	230	230
Τάση εξόδου	V_{DC}	18	18	18
Ρεύμα	A	1,25	2	4

Μπαταρία		SFMCB201	SFMCB202	SFMCB204	SFMCB206
Τάση	V_{DC}	18	18	18	18
Χωρητικότητα	Ah	1,5	2,0	4,0	6,0
Τύπος		Ιόντων λιθίου	Ιόντων λιθίου	Ιόντων λιθίου	Ιόντων λιθίου

Στάθμη ηχητικής πίεσης σύμφωνα με το EN62841:
Ηχητική πίεση (L_{pA}) 74,5 dB(A), αβεβαιότητα (K) 3 dB(A)
Ηχητική ισχύς (L_{WA}) 85,5 dB(A), αβεβαιότητα (K) 3 dB(A)
Συνολικές τιμές κραδασμών (δισαυτομετρήσιμο άθροισμα τριών αξόνων) σύμφωνα με το πρότυπο EN62841:
Γυαλοχαρτίσματος (a_h) 7,8 m/s^2 , αβεβαιότητα (K) 1,5 m/s^2

Δήλωση συμμόρφωσης EK

ΟΔΗΓΙΑ ΠΕΡΙ ΜΗΧΑΝΗΜΑΤΩΝ



SFMCW221 Τριβείο δέλτα

H STANLEY FATMAX δηλώνει ότι αυτά τα προϊόντα που περιγράφονται στα "τεχνικά χαρακτηριστικά" συμμορφώνονται με:

2006/42/EK, EN62841-1:2015, EN62841-2-4:2014.

Αυτά τα προϊόντα συμμορφώνονται επίσης με την Οδηγία 2014/30/EE και 2011/65/EE. Για περισσότερες πληροφορίες, επικοινωνήστε με τη STANLEY FATMAX στην παρακάτω διεύθυνση ή ανατρέξτε στο πίσω μέρος του εγχειριδίου. Ο κάτωθι υπογεγραμμένος είναι υπεύθυνος για την κατάρτιση του τεχνικού φακέλου και δηλώνει τα παρόντα εκ μέρους της STANLEY FATMAX.

Patrick Diepenbach
Γενικός Διευθυντής, Μπενελούξ
STANLEY FATMAX,
Egide Walschaertsstraat 14-18
2800 Mechelen, Belgium (Βέλγιο)
31/08/2021

Εγγύηση

Η STANLEY FATMAX έχει εμπιστοσύνη στην ποιότητα των προϊόντων της και προσφέρει στους καταναλωτές εγγύηση 12 μηνών από την ημερομηνία αγοράς. Αυτή η εγγύηση συμπληρώνει και με κανένα τρόπο δεν παραβάλλει τα νόμιμα δικαιώματά σας. Η εγγύηση ισχύει εντός της επικράτειας των χωρών μελών της Ευρωπαϊκής Ένωσης και της Ευρωπαϊκής Ζώνης Ελεύθερων Συναλλαγών. Για να υποβάλετε αξίωση βάσει της εγγύησης, η αξίωση θα πρέπει να είναι σύμφωνη με τους Όρους και Προϋποθέσεις της STANLEY FATMAX και θα χρειαστεί να υποβάλετε απόδειξη αγοράς στο κατάστημα αγοράς ή σε εξουσιοδοτημένο αντιπρόσωπο επισκευών. Μπορείτε να αποκτήσετε τους Όρους και Προϋποθέσεις της εγγύησης 1 έτους της STANLEY FATMAX και να μάθετε την τοποθεσία του πλησιέστερου εξουσιοδοτημένου αντιπροσώπου επισκευών στο Internet στο www.2helpU.com, ή επικοινωνώντας με το τοπικό σας γραφείο STANLEY FATMAX στη διεύθυνση που υποδεικνύεται στο παρόν εγχειρίδιο.

Επισκεφθείτε τον ιστότοπό μας www.stanley.eu/3 για να καταχωρίσετε το καινούργιο προϊόν STANLEY FATMAX που αποκτήσατε και για να λαμβάνετε ενημερώσεις σχετικά με νέα προϊόντα και ειδικές προσφορές.

België/Belgique	Stanley Fat Max E. Walschaertstraat 14-16 2800 Mechelen Belgium	De. Tel. +32 70 220 065 Fr. Tel. +32 70 220 066 Fax +32 15 473 799 www.stanleytools.eu Enduser.be@SBDinc.com
Danmark	Stanley Fat Max Farveland 1B 2600 Glostrup	Tel. 70 20 15 10 Fax 70 22 49 10 www.stanleyworks.dk
Deutschland	Stanley Fat Max Richard Klinger Str. 11, D - 65510 Idstein	Tel. 06126 21-1 Fax 06126 21-2770
Ελλάδα	Stanley Fat Max. Στράβωνος 7 & Λεωφ. Βουλιαγμένης 159 Γλυφάδα 166 74 - Αθήνα	Τηλ. +30 210 8981-616 Φαξ +30 210 8983-285 www.stanleyworks.gr
España	Stanley Fat Max. Parc de Negocis "Mas Blau" Edificio Muntadas, c/Bergadá, 1, Of. A6 08820 El Prat de Llobregat (Barcelona)	Tel. 934 797 400 Fax 934 797 419 respuesta.postventa@sbdinc.com www.stanleyworks.es
France	Stanley Fat Max 5 allée des Hêtres B.P. 30084 69579 Limonest Cédex	Tel. 04 72 20 39 20 Fax 04 72 20 39 00 www.stanleyouillage.fr
Helvetia	Stanley Fat Max In der Luberzen 40 8902 Urdorf	Tel. 01 730 67 47 Fax 01 730 70 67 www.stanleyworks.de
Italia	Stanley Fat Max EnergyPark-Building 03 sud, Via Monza 7/A 20871 Vimercate (MB)	Tel. 039-9590200 Fax 039-9590313 www.stanley.it
Nederland	Stanley Fat Max Joulehof 12, 4600 RG Bergen op Zoom	Tel. +31 164 283 065 Fax +31 164 283 200 Enduser.NL@SBDinc.com
Norge	Stanley Fat Max Postboks 4613, Nydalen 0405 Oslo	Tlf. 45 25 13 00 Fax 45 25 08 00
Österreich	Stanley Fat Max Oberlaaerstraße 248, A-1230 Wien	Tel. 01 66116-0 Fax 01 66116-614 www.stanleyworks.de
Portugal	Stanley Fat Max Centro de Escritórios de Sintra Avenida Almirante Gago Coutinho, 132/134, Edifício 142710-418 Sintra 2710-418 Lisboa	Tel. 214667500 Fax 214667575 resposta.posvenda@sbdinc.com
Suomi	Stanley Fat Max Tekniikkantie 12, 02150 Espoo	Puh. 010 400 430 Faksi 0800 411 340 www.stanleyworks.fi
Sverige	Stanley Fat Max Box 94, 431 22 Mölndal	Tel. 031-68 61 00 Fax 031-68 60 08
Türkiye	Stanley Fat Max KALE Hırdavat ve Makina A.Ş. Defterdar Mah. Savaklar Cad. No:15 Edirnekapı / Eyüp / İSTANBUL 34050	Puh. 0212 533 52 55 Faks 0212 533 10 05 www.stanleyworks.fi
United Kingdom	Stanley Fat Max 270 Bath Road Slough, Berkshire SL1 4DX	Tel. +44 (0)1753 511234 Fax +44 (0)1753 551155 www.stanleytools.co.uk
Middle East & Africa	Stanley Fat Max P.O.Box - 17164 Jebel Ali (South Zone), Dubai, UAE	Tel. +971 4 8127400 Fax +971 4 8127036 www.stanleyworks.ae