



REFRIGERATOR

MINI BAR

- **USER'S MANUAL**
- **ΕΓΧΕΙΡΙΔΙΟ ΧΡΗΣΗΣ**



MODEL:
MBC51W
MBC51B



CONTENTS

1.Safety Warnings.....	4
General Safety	5
Care and Cleaning	9
Installation.....	9
Service	10
Energy Saving.....	10
Environmental Protection	11
2. Name of Components.....	13
3 . Reverse Door	14
4. Installation.....	16
Space Requirement	16
Leveling the Unit	16
Positioning	17
Location	17
Electrical Connection	17
5. Daily Use.....	18
Cleaning the Interior.....	18
Temperature Setting.....	18
Temperature setting recommendation.....	19
Impact on Food Storage.....	19
Thawing	20
Ice-Cube	20
Movable Shelves	20
Positioning the door balconies	20
Cleaning	20
Defrosting the Freezer	21
6. Troubleshooting	22

1. Safety Warnings

CE

In the interest of your safety and to ensure the correct use, before installing and first using the appliance, read this user manual carefully, including its hints and warnings. To avoid unnecessary mistakes and accidents, it is important to ensure that all people using the appliance are thoroughly familiar with its operation and safety features. Save these instructions and make sure that they remain with the appliance if it is moved or sold, so that everyone using it through its life will be properly informed on appliance use and safety.

For the safety of life and property keep the precautions of these user's instructions as the manufacturer is not responsible for damages caused by omission.

Children and vulnerable people safety

- This appliance can be used by children aged from 8 years and above and persons with reduced physical, sensory or mental capabilities or lack of experience and knowledge if they have been given supervision or instruction concerning use of the appliance in a safe way and understand the hazards involved.
- Children aged from 3 to 8 years are allowed to load and unload this appliance.
- Children should be supervised to ensure that they do not play with the appliance.
- Cleaning and user maintenance shall not be made by children unless they are aged from 8 years and above and supervised.
- Keep all packaging well away from children. There is risk of suffocation.

1. Safety Warnings



- If you are discarding the appliance pull the plug out of the socket, cut the connection cable (as close to the appliance as you can) and remove the door to avoid accidents from minors or even possible electric shock.
- If this appliance featuring magnetic door seals is to replace an older appliance having a spring lock (latch) on the door or lid, be sure to make that spring lock unusable before you discard the old appliance. This will prevent it from becoming a death trap for a child.

General safety

 **WARNING!** Keep ventilation openings, in the appliance enclosure or in the built-in structure, clear of obstruction.

 **WARNING!** Do not use mechanical devices or other means to accelerate the defrosting process, other than those recommended by the manufacturer.

 **WARNING!** Do not damage the refrigerant circuit.

 **WARNING!** Do not use other electrical appliances (such as ice cream makers) inside of refrigerating appliances, unless they are approved for this purpose by the manufacturer.

 **WARNING!** Do not touch the light bulb if it has been on for a long period of time because it could be very hot¹⁾

1) If there is a light in the compartment.

1. Safety Warnings

CE

 **WARNING!** When positioning the appliance, ensure the supply cord is not trapped or damaged.

 **WARNING!** Do not locate multiple portable socket-outlets or portable power suppliers at the rear of the appliance.

- Do not store explosive substances such as aerosol cans with a flammable propellant in this appliance.
- The refrigerant isobutane (R-600a) is contained within the refrigerant circuit of the appliance, a natural gas with a high level of environmental compatibility, which is nevertheless flammable.
- During transportation and installation of the appliance, be certain that none of the components of the refrigerant circuit become damaged.
 - avoid open flames and sources of ignition -thoroughly ventilate the room in which the appliance is situated
- It is dangerous to alter the specifications or modify this product in any way. Any damage to the cord may cause a short circuit, fire and/or electric shock.
- This appliance is intended to be used in household and similar applications such as
 - staff kitchen areas in shops, offices and other working environments;
 - farm houses and by clients in hotels, motels and other residential type environments;
 - bed and breakfast type environments;
 - catering and similar non-retail applications.

1. Safety Warnings

CE

 **WARNING!** Any electrical components (plug, power cord, compressor and etc.) must be replaced by a certified service agent or qualified service personnel.

 **WARNING!** The light bulb supplied with this appliance is a “special use lamp bulb” usable only with the appliance supplied. This “special use lamp” is not usable for domestic lighting.

- Power cord must not be lengthened.
- Make sure that the power plug is not squashed or damaged by the back of the appliance. A squashed or damaged power plug may overheat and cause a fire.
- Make sure that you can come to the mains plug of the appliance.
- Do not pull the mains cable.
- If the power plug socket is loose, do not insert the power plug. There is a risk of electric shock or fire.
- You must not operate the appliance without the lamp.
- This appliance is heavy. Care should be taken when moving it.
- Do not remove nor touch items from the freezer compartment if your hands are damp/wet, as this could cause skin abrasions or frost/freezer burns.
- Avoid prolonged exposure of the appliance to direct sunlight.

Daily use

- Do not put hot on the plastic parts in the appliance.
- Do not place food products directly against the rear wall.

1. Safety Warnings



- Frozen food must not be re-frozen once it has been thawed out.
- Store pre-packed frozen food in accordance with the frozen food manufacturer's instructions.
- Appliances manufacturer's storage recommendations should be strictly adhered to. Refer to relevant instructions.
- Do not place carbonated or fizzy drinks in the freezer compartment as it creates pressure on the container, which may cause it to explode, resulting in damage to the appliance.
- Ice lollies can cause frost burns if consumed straight from the appliance.
- To avoid contamination of food, please respect the following instructions
- Opening the door for long periods can cause a significant increase of the temperature in the compartments of the appliance.
- Clean regularly surfaces that can come in contact with food and accessible drainage systems.
- Clean water tanks if they have not been used for 48h; flush the water system connected to a water supply if water has not been drawn for 5 days.
- Store raw meat and fish in suitable containers in the refrigerator, so that it is not in contact with or drip onto other food.
- Two-star frozen-food compartments (if they are presented in the appliance) are suitable for storing pre-frozen food, storing or making ice-cream and making ice cubes.

1. Safety Warnings

CE

- One-, two- and three-star compartments (if they are presented in the appliance) are not suitable for the freezing of fresh food.
- If the appliance is left empty for long periods, switch off, defrost, clean, dry and leave the door open to prevent mould developing within the appliance.

Care and cleaning

- Before maintenance, switch off the appliance and disconnect the mains plug from the mains socket.
- Do not clean the appliance with metal objects.
- Do not use sharp objects to remove frost from the appliance. Use a plastic scraper.¹⁾
- Regularly examine the drain in the refrigerator for defrosted water. If necessary, clean the drain. If the drain is blocked, water will collect in the bottom of the appliance.²⁾

Installation

Important! For electrical connection carefully follow the instructions given in specific paragraphs.

- Unpack the appliance and check if there are damages on it. Do not connect the appliance if it is damaged. Report possible damages immediately to the place you bought it. In that case retain packing.

1) If there is a freezer compartment.

2) If there is a fresh-food storage compartment.

1. Safety Warnings



- It is advisable to wait at least four hours before connecting the appliance to allow the fluids to flow back in the compressor.
- Adequate air circulation should be surrounding the appliance, lacking may lead to overheating. To achieve sufficient ventilation follow the instructions relevant to installation.
- Wherever possible the spacers of the product should be against a wall to avoid touching or catching warm parts (compressor, con-denser) to prevent possible burn.
- The appliance must not be located close to radiators or cookers.
- Make sure that the mains plug is accessible after the installation of the appliance.

Service

- Any electrical work required to do the servicing of the appliance should be carried out by a qualified electrician or competent person.
- This product must be serviced by an authorized Service Center, and only genuine spare parts must be used.

Energy saving

- Don't put hot food in the appliance;
- Don't pack food close together as this prevents air circulating;
- Make sure food don't touch the back of the compartment(s);

1. Safety Warnings

CE

- If electricity goes off, don't open the door;
- Don't open the door frequently;
- Don't keep the door open for too long time;
- Don't set the thermostat on exceeding cold temperatures;
- Some accessories, such as drawers, can be removed to get larger storage volume and lower energy consumption.

Environment Protection

 This appliance does not contain gasses which could damage the ozone layer, in either its refrigerant circuit or insulation materials. The appliance shall not be discarded together with the urban refuse and rubbish. The insulation foam contains flammable gases: the appliance shall be disposed according to the appliance regulations to obtain from your local authorities. Avoid damaging the cooling unit, especially the heat exchanger.

The materials used on this appliance marked by the symbol  are recyclable.



The symbol on the product or on its packaging indicates that this product may not be treated as household waste. Instead it should be taken to  the appropriate collection point for the recycling of electrical and electronic equipment. By ensuring this product is disposed of correctly, you will help prevent potential negative consequences for the environment and human health,

1. Safety Warnings

CE

which could otherwise be caused by inappropriate waste handling of this product. For more detailed information about recycling of this product, please contact your local council, your household waste disposal service or the shop where you purchased the product.

Packaging materials

The materials with the symbol are recyclable. Dispose the packaging in a suitable collection containers to recycle it.

Disposal of the appliance

1. Disconnect the mains plug from the mains socket.
2. Cut off the mains cable and discard it.



 **WARNING!** During using, service and disposal the appliance, please pay attention to symbol similar as left side, which is located on rear of appliance (rear panel or compressor) and with yellow or orange color.

It's risk of fire warning symbol. There are flammable materials in refrigerant pipes and compressor.

Please be far away fire source during using, service and disposal.

2. Name of Components

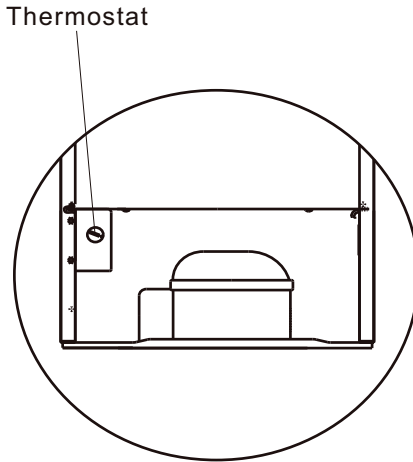
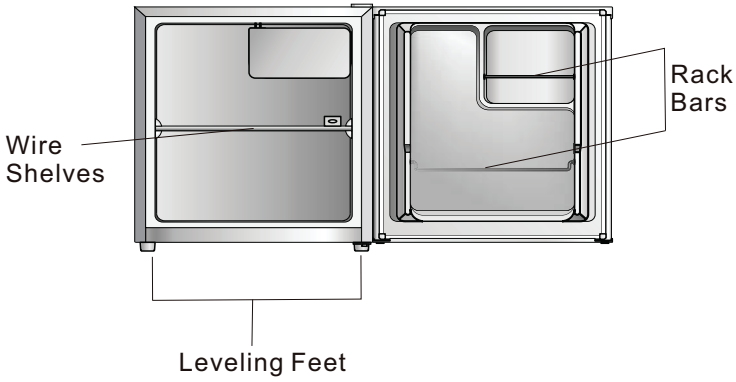

Rear Side

Note: All photos included in this User's Manual, are for explanatory purposes only, and may differ from the actual product.

3. Reverse Door

Tool required: Philips screwdriver, Flat head screwdriver, Hexagonal spanner.

- Ensure the unit is unplugged and empty.
- To take the door off, it is necessary to tilt the unit backwards. You should rest the unit on something solid so that it will not slip during the door reversing process.
- All parts removed must be saved to do the reinstallation of the door.
- Do not lay the unit flat as this may damage the coolant system.
- It is advised for two people to handle the unit during assembly.

1. Carefully remove the top hinge cover with a flat screw driver

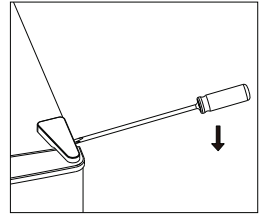

2. Unscrew the top hinge with a philips screw driver.

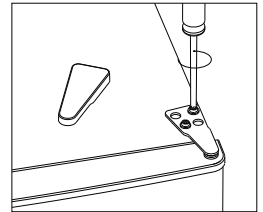

3. Remove the hole cover with a flat screw driver.

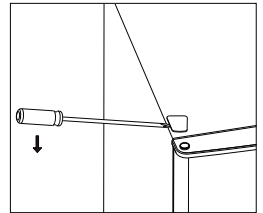

4. Move the core cover from left side to right side. And then lift the upper door and place it on a padded surface to prevent it from scratching.

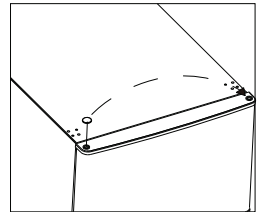

3. Reverse Door

5. Unscrew and remove the bottom hinge pin, turn the bracket over and replace it.

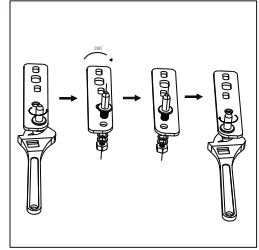
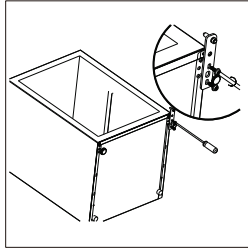

6. Refit the bracket fitting the bottom hinge pin. Replace both adjustable feet.

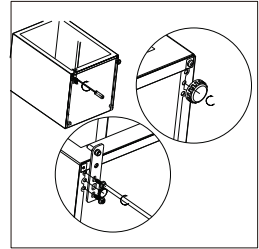

7. Place the door back on. Ensure the door is aligned horizontally and vertically so that the seals are closed on all sides before finally tightening the top hinge. Insert the hinge bracket and screw it to the top of the unit. Use a spanner to tighten it if necessary.

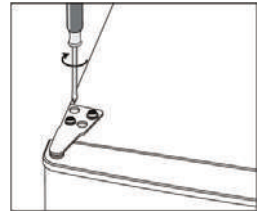

8. Put the hinge cover and the screw cover back.

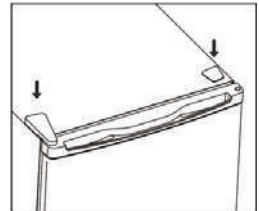

9 Detach the Fridge and the Freezer door gaskets and then attach them after rotating.

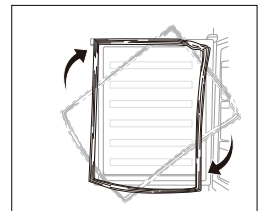

4. Installation

Install door external handle (if external handle is present)

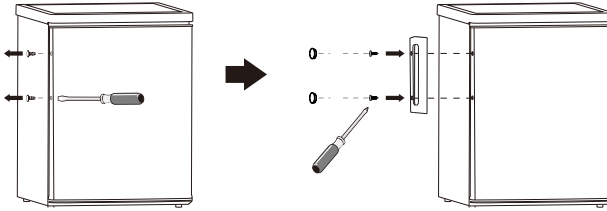

Space Requirement

- Keep enough space of door open.

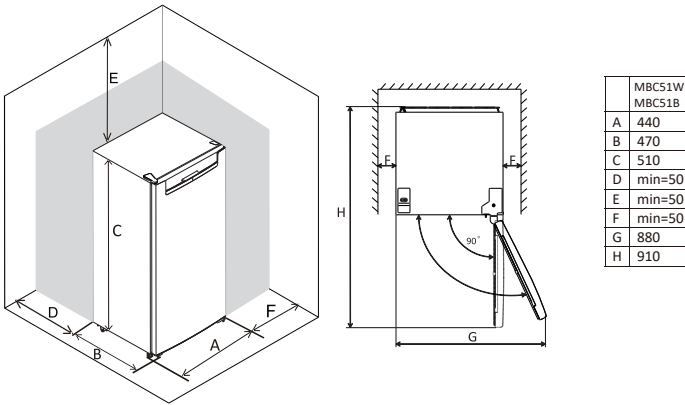

Levelling the unit

To do this adjust the two levelling feet at front of the unit.

If the unit is not level, the doors and magnetic seal alignments will not be covered properly.

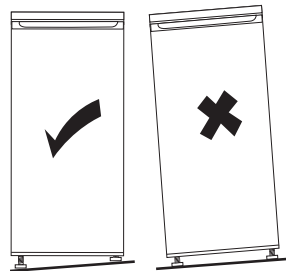
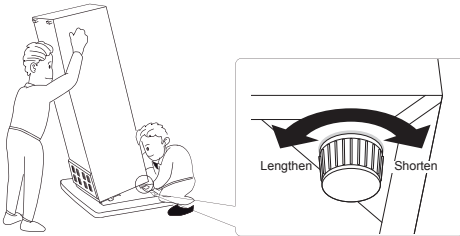

4. Installation

Positioning

Install this appliance at a location where the ambient temperature corresponds to the climate class indicated on the rating plate of the appliance:

for refrigerating appliances with climate class:

- Subnormal: temperate: this refrigerating appliance is intended to be used at ambient temperatures ranging from 10 °C to 32 °C; (SN)
- Normal: this refrigerating appliance is intended to be used at ambient temperatures ranging from 16 °C to 32 °C;(N)
- subtropical: this refrigerating appliance is intended to be used at ambient temperatures ranging from 16 °C to 38 °C;(ST)
- tropical: this refrigerating appliance is intended to be used at ambient temperatures ranging from 16 °C to 43 °C;(T)

Location

The appliance should be installed well away from sources of heat such as radiators, boilers, direct sunlight etc. Ensure that air can circulate freely around the back of the cabinet. To ensure best performance, if the appliance is positioned below an overhanging wall unit, the minimum distance between the top of the cabinet and the wall unit must be at least 50 mm. Ideally, however, the appliance should not be positioned below overhanging wall units. Accurate leveling is ensured by one or more adjustable feet at the base of the cabinet.

This refrigerating appliance is not intended to be used as a built-in appliance;

 **Warning!** It must be possible to disconnect the appliance from the mains power supply; the plug must therefore be easily accessible after installation.

Electrical connection

Before plugging in, ensure that the voltage and frequency shown on the rating plate correspond to your domestic power supply. The appliance must be earthed. The power supply cable plug is provided with a contact for this purpose. If the domestic power supply socket is not earthed, connect the appliance to a separate earth in compliance with current regulations, consulting a qualified electrician.

The manufacturer declines all responsibility if the above safety precautions are not observed.

This appliance complies with the E.E.C. Directives.

5. Daily Use

First use

Cleaning the interior

Before using the appliance for the first time, wash the interior and all internal accessories with lukewarm water and some neutral soap so as to remove the typical smell of a brand new product, then dry thoroughly.

Important! Do not use detergents or abrasive powders, as these will damage the finish.

Temperature Setting

- Plug on your appliance. The internal temperature is controlled by a thermostat. There are 6 settings . 1 is warmest setting and 5 is coldest when set is 0, the appliance is switched off. When set is max, compressor will not stop
- The appliance may not operate at the correct temperature if it is in a particularly hot or if you open the door often.

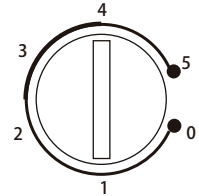

Daily use

Position different food in different compartments according to be below table

Refrigerator compartments	Type of food
Door or balconies of fridge compartment	<ul style="list-style-type: none">• Foods with natural preservatives, such as jams,juices, drinks, condiments.• Do not store perishable foods.
Fridge shelf – middle	<ul style="list-style-type: none">• Dairy products, eggs
Fridge shelf – top	<ul style="list-style-type: none">• Foods that do not need cooking, such as ready-to-eat foods, deli meats, leftovers.

5. Daily Use

Temperature setting recommendation

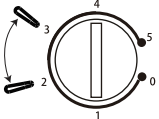
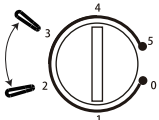
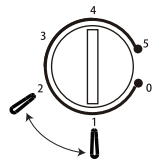
Temperature Setting Recommendation		
Environment Temperature	Freezer compartment	Fridge compartment
Summer	/	
		Set on 2~3
Normal	/	
		Set on 2~3
Winter	/	
		Set on 1~2

- Information above give users recommendation of temperature setting.

Impact on Food Storage

- Under Recommended setting, the best storage time of fridge is no more than 3 days.
- The best storage time may reduce under other settings.

5. Daily Use

Thawing

Deep-frozen or frozen food, prior to be used, can be thawed in the fridge compartment or at room temperature, depending on the time available for this operation. Small pieces may even be cooked still frozen, directly from the freezer. In this case, cooking will take longer.

Ice-cube

This appliance may be equipped with one or more ice-cube to produce ice.

Movable shelves

The walls of the refrigerator are equipped with a series of runners so that the shelves can be positioned as desired.

Positioning the door balconies

To permit storage of food packages of various sizes, the door balconies can be placed at different heights. To make these adjustments proceed as follows: gradually pull the balcony in the direction of the arrows until it comes free, then reposition as required.

Hints for fresh food refrigeration

To obtain the best performance:

- Do not store warm food or evaporating liquids in the refrigerator
- Do cover or wrap the food, particularly if it has a strong flavour
- Make (all types): wrap in polythene bags and place on the glass shelves above the vegetable drawer.
- For safety, store in this way only one or two days at the most.
- Cooked foods, cold dishes, etc...: these should be covered and may be placed on any shelf.
- Fruit and vegetables: these should be thoroughly cleaned and placed in the special drawer(s) provided.
- butter and cheese: these should be placed in special airtight containers or wrapped in aluminum foil or polythene bags to exclude as much air as possible.
- Milk bottle: these should have a cap and should be stored in the balconies on the door.
- Bananas, potatoes, onions and garlic, if not packed, must not be kept in the fridge.

Cleaning

For hygienic reasons the appliance interior, including interior accessories, should be cleaned regularly.



Caution! The appliance may not be connected to the mains during cleaning. Danger of electrical shock! Before cleaning switch the appliance off and remove the plug from the mains, or switch off or turn out the circuit breaker or fuse. Never clean the appliance with a steam cleaner. Moisture could accumulate in electrical components, danger of electrical shock! Hot vapors can lead to the damage of plastic parts. The appliance must be dry before it is placed back into service.

Important! Ethereal oils and organic solvents can attack plastic parts, e.g. lemon juice or the juice from orange peel, butyric acid, cleanser that contain acetic acid.

5. Daily Use

- Do not allow such substances to come into contact the appliance parts.
- Do not use any abrasive cleaners
- Switch the appliance off and remove the plug from the mains, or switch off or turn out the circuit breaker of fuse.
- Clean the appliance and the interior accessories with a cloth and lukewarm water. After cleaning wipe with fresh water and rub dry.
- After everything is dry place appliance back into service.

Defrosting of the freezer

The freezer compartment, however, will become progressively covered with frost. This should be removed. Never use sharp metal tools to scrape off frost from the evaporator as you could damage it.

However, when the ice becomes very thick on the inner liner, complete defrosting should be carried out as follows:

- pull out the plug from the socket;
- remove all stored food, wrap it in several layers of newspaper and put it in a cool place;
- keep the door open, and placing a basin underneath of the appliance to collect the defrost water;
- when defrosting is completed, dry the interior thoroughly
- replace the plug in the power socket to run the appliance again.

6. Troubleshooting



Caution! Before troubleshooting, disconnect the power supply. Only a qualified electrician of competent person must do the troubleshooting that is not in this manual.

Important! There are some sounds during normal use (compressor, refrigerant circulation).

Appliance does not work	Temperature regulation knob is set at number "0".	Set the knob at other number to switch on the appliance.
	Mains plug is not plugged in or is loose	Insert mains plug.
	Fuse has blown or is defective	Check fuse, replace if necessary.
	Socket is defective	Mains malfunctions are to be corrected by an electrician.
The food is too warm.	Temperature is not properly adjusted.	Please look in the initial Temperature Setting section.
	Door was open for an extended period.	Open the door only as long as necessary.
	A large quantity of warm food was placed in the appliance within the last 24 hours.	Turn the temperature regulation to a colder setting temporarily.
	The appliance is near a heat source.	Please look in the installation location section.
Appliance cools too much	Temperature is set too cold.	Turn the temperature regulation knob to a warmer setting temporarily.
Unusual noises	Appliance is not level.	Re-adjust the feet.
	The appliance is touching the wall or other objects.	Move the appliance slightly.
	A component, e.g. a pipe, on the rear of the appliance is touching another part of the appliance or the wall.	If necessary, carefully bend the component out of the way.

If the malfunction shows again, contact the Service Center.

All the pictures in the manual are for explanatory purposes only. The actual shape of the unit you purchased may be slightly different, but the operations and functions are the same.

The company may not be held responsible for any misprinted information. The design and the specifications of the product for reasons, such as product improvement, are subject to change without any prior notice. Please consult with the manufacturer at +30 211 300 3300 or with the Sales agency for further details. Any future updates to the manual will be uploaded to the service website, and it is advised to always check for the latest version.



Scan here to download the latest version of this manual.
www.inventorairconditioner.com/media-library

Activate your Warranty

Follow the next quick steps to activate your warranty:

STEP 1

Visit our website via the link:

<https://www.inventorairconditioner.com/warranty-inventor>

or by scanning the QR code, as follows:



STEP 2

Fill in the obligatory fields as requested in the "Owner's details" and "Unit's details":

To activate the warranty card, please fill in the following fields

Owner's details	Unit details
Owner's Name	Unit Name
Full Name	Unit Model
Address*	Serial Number of the unit*

STEP 3

Click SEND button at the end of the submission form:

Subscribe to Inventor's Newsletter
in the current version

I agree to the terms and conditions.

Once the warranty submission has been completed a confirmation message will be sent to your email

SEND

STEP 4

Wait for the confirmation email you will receive at the email address you have filled in - please also check your spam folder.

STEP 5

Inventor warranty is now valid!

ΠΕΡΙΕΧΟΜΕΝΑ

1. Οδηγίες ασφαλείας.....	26
Γενική Ασφάλεια	27
Φροντίδα και καθαρισμός.....	31
Εγκατάσταση.....	31
Σέρβις	32
Εξοικονόμηση ενέργειας	32
Προστασία Περιβάλλοντος	33
2. Περιγραφή Εξαρτημάτων	35
3. Αναστροφή Πόρτας	36
4. Εγκατάσταση.....	38
Απαιτήσεις του Χώρου	38
Ευθυγράμμιση της μονάδας.....	38
Τοποθέτηση.....	39
Τοποθεσία	39
Ηλεκτρική Σύνδεση.	39
5. Καθημερινή Χρήση	40
Καθαρισμός του Εσωτερικού.....	40
Ρύθμιση θερμοκρασίας	40
Προτεινόμενη ρύθμιση θερμοκρασία.....	41
Επιπτώσεις στην αποθήκευση τροφίμων	41
Παγάκια.....	42
Κινητά ράφια	42
Τοποθέτηση των ραφιών της πόρτας	42
Χρήσιμα στοιχεία και συμβουλές	43
Απόψυξη του καταψύκτη	44
6. Αντιμετώπιση Προβλημάτων	45

Για την ασφάλειά σας και για τη διασφάλιση της ορθής χρήσης, πριν την εγκατάσταση και κατά την πρώτη χρήση της συσκευής, διαβάστε προσεκτικά το παρόν εγχειρίδιο χρήσης, συμπεριλαμβανομένων των συμβουλών και των προειδοποιήσεων του. Για την αποφυγή λαθών και ατυχημάτων, είναι σημαντικό να διασφαλίσετε ότι όσοι χρησιμοποιούν τη συσκευή να είναι καλά εξοικειωμένοι με τις λειτουργίες της και τα χαρακτηριστικά ασφαλείας της. Φυλάξτε το αυτό το εγχειρίδιο χρήσης μαζί με τη συσκευή ώστε αν αυτή πωληθεί, να έχει πρόσβαση ο καθένας που τη χρησιμοποιεί, καθ' όλη τη διάρκεια ζωής της, και να είναι κατάλληλα ενημερωμένος σχετικά με τη σωστή χρήση και την ασφάλεια αυτής της συσκευής. Για ασφάλεια, παρακαλούμε να τηρήστε τις προφυλάξεις των παρόντων οδηγιών, ο κατασκευαστής δεν ευθύνεται για ζημίες που προκλήθηκαν από παράλειψη.

Ασφάλεια παιδιών και ευπαθή άτομα

- Αυτή η συσκευή μπορεί να χρησιμοποιείται από παιδιά ηλικίας 8 ετών και άνω και από πρόσωπα με μειωμένες φυσικές, αισθητηριακές ή πνευματικές δυνατότητες ή με έλλειψη εμπειρίας και γνώσης, εφόσον έχει δοθεί επίβλεψη ή σωστή καθοδήγηση, σχετικά με τη χρήση της συσκευής με ασφαλή τρόπο, και την κατανόηση πιθανών κίνδυνων.
- Παιδιά ηλικίας 3 με 8 επιτρέπονται να προσθέτουν και να αφαιρούν αγαθά σε αυτήν την συσκευή.
- Τα παιδιά θα πρέπει να επιβλέπονται για να μην κακομεταχειρίζονται την συσκευή.
- Ο καθαρισμός και η συντήρηση δεν πρέπει να γίνονται από παιδιά κάτω των 8 ετών και εφόσον αυτά επιβλέπονται.
- Κρατήστε τα παρελκόμενα της συσκευασίας (πχ σακούλες) μακριά από παιδιά. Υπάρχει κίνδυνος ασφυξίας.

- Αν απορρίπτετε τη συσκευή. τραβήξτε το βύσμα έξω από την πρίζα, κόψτε το καλώδιο σύνδεσης (όσο πιο κοντά στη συσκευή) και αφαιρέστε την πόρτα για να εμποδίσετε τα παιδιά να υποστούν πιθανή ηλεκτροπληξία ή να κλειστούν μέσα σε αυτή.
- Αν αυτή η συσκευή έχει μαγνητικές ασφάλειες που προορίζονται ως αντικατάσταση παλαιότερης συσκευής που έχει ροδέλα ασφάλισης (μοχλός ασφάλισης) πάνω στην πόρτα ή στο καπάκι της, βεβαιωθείτε ότι αχρηστεύατε τη ροδέλα ασφάλισης πριν απορρίψετε την παλιά συσκευή. Αυτό θα εμποδίσει να καταστεί επικίνδυνη παγίδα για κάποιο παιδί.

Γενική ασφάλεια

⚠ **ΠΡΟΣΟΧΗ!** Διατηρήστε ελεύθερες τις οπές εξαερισμού, στο περίβλημα της συσκευής ή στην ενσωματωμένη δομή της, απομακρύνοντας τυχόν εμπόδια.

⚠ **ΠΡΟΣΟΧΗ!** Μη χρησιμοποιείτε μηχανικές συσκευές ή οποιαδήποτε άλλα μέσα για να επιταχύνετε τη διαδικασία απόψυξης, εκτός από αυτά που συνιστώνται από τον κατασκευαστή.

⚠ **ΠΡΟΣΟΧΗ!** Μην προκαλείτε ζημιά στο κύκλωμα ψυκτικού υγρού.

⚠ **ΠΡΟΣΟΧΗ!** Μην χρησιμοποιείτε άλλες ηλεκτρικές συσκευές μέσα σε ψυκτικές συσκευές,

εκτός αν αυτές εγκρίνονται για τον σκοπό αυτό από τον κατασκευαστή.

⚠ **ΠΡΟΣΟΧΗ!** Μην αγγίζετε την λάμπα αν αυτή έχει λειτουργήσει για μεγάλο χρονικό διάστημα, καθώς μπορεί να είναι υπερβολικά καυτό)

⚠ **ΠΡΟΣΟΧΗ!** Κατά την τοποθέτηση βεβαιωθείτε ότι το καλώδιο δεν έχει παγιδευτεί η έχει αλλοιωθεί.

⚠ **ΠΡΟΣΟΧΗ!** Μην τοποθετείτε πολύμπριζα στην πίσω πλευρά της συσκευής.

- Μην αποθηκεύετε εκρηκτικές ουσίες, όπως δοχεία αεροζόλ με εύφλεκτο προωθητικό, σε αυτήν τη συσκευή.
- Υπάρχει ψυκτικό R600A εντός του ψυκτικού κυκλώματος της συσκευής, ένα φυσικό αέριο με υψηλό επίπεδο περιβαλλοντικής συμβατότητας, το οποίο παρόλα αυτά είναι εύφλεκτο.
- Κατά τη διάρκεια της μεταφοράς και της εγκατάστασης της συσκευής, βεβαιωθείτε ότι κανένα από τα στοιχεία του ψυκτικού κυκλώματος δεν υπέστη ζημία.
 - Αποφεύγετε ανοιχτές φλόγες και πηγές ανάφλεξης
 - Αερίστε τον χώρο στον οποίο βρίσκεται η συσκευή
- Υπάρχουν κίνδυνοι από την αλλαγή των προδιαγραφών ή την καθ' οιονδήποτε τρόπο τροποποίηση του παρόντος προϊόντος. Οποιαδήποτε ζημία στο καλώδιο ενδέχεται να προκαλέσει βραχυκύκλωμα, φωτιά και/ή ηλεκτροσόκ.
- Αυτή η συσκευή προορίζεται για χρήση σε οικιακές και παρόμοιες εφαρμογές, όπως
 - κουζίνα προσωπικού σε καταστήματα, γραφεία και άλλα εργασιακά περιβάλλοντα
 - αγροκτήματα και πελάτες από ξενοδοχεία, μοτέλ και άλλους χώρους διαμονής.
 - Catering και παρόμοιες εφαρμογές μη λιανικής πώλησης.

⚠ **ΠΡΟΣΟΧΗ!** Όλα τα ηλεκτρικά εξαρτήματα (βύσμα καλώδιο τροφοδοσίας, συμπιεστής κλπ.) πρέπει να αντικαθίστανται από έναν πιστοποιημένο τεχνικό συντήρησης ή από εξειδικευμένο προσωπικό συντήρησης.

⚠ **ΠΡΟΣΟΧΗ!** Η λάμπα που παρέχεται είναι «λυχνία ειδικής χρήσης» που μπορεί να χρησιμοποιηθεί μόνο με την συγκεκριμένη συσκευή, και δεν μπορεί να χρησιμοποιηθεί για οικιακό φωτισμό.

- Μην επιμηκύνετε το καλώδιο ηλεκτροδότησης.
- Βεβαιωθείτε ότι το καλώδιο τροφοδοσίας δεν πιέζεται ούτε υφίσταται φθορά από το πίσω μέρος της συσκευής. Ένα πιεσμένο ή φθαρμένο καλώδιο τροφοδοσίας μπορεί να υπερθερμανθεί και να προκαλέσει πυρκαγιά.
- Βεβαιωθείτε ότι έχετε πρόσβαση στο καλώδιο τροφοδοσίας της συσκευής.
- Μην τραβάτε το καλώδιο τροφοδοσίας.
- Αν η πρίζα είναι χαλαρή, μην εισάγετε το βύσμα τροφοδοσίας. Υπάρχει κίνδυνος ηλεκτροπληξίας ή πυρκαγιάς.
- Δεν πρέπει να λειτουργείτε τη συσκευή χωρίς τη λάμπα.
- Η παρούσα συσκευή είναι βαριά. Θα πρέπει να προσέχετε ιδιαίτερα κατά τη μετακίνησή της.
- Μην αφαιρείτε ούτε να αγγίζετε αντικείμενα από την κατάψυξη αν τα χέρια σας είναι υγρά, καθώς αυτό θα μπορούσε να προκαλέσει εκδορές ή καψίματα από τον πάγο.
- Αποφεύγετε την παρατεταμένη έκθεση της συσκευής σε απευθείας ηλιακό φως.

Καθημερινή χρήση

- Μην τοποθετείτε καυτά αντικείμενα στα πλαστικά μέρη της συσκευής.
- Μην τοποθετείτε προϊόντα απευθείας στο οπίσθιο τοίχωμα.

- Τα κατεψυγμένα τρόφιμα δεν πρέπει να καταψύχονται ξανά από τη στιγμή που έχουν αποψυχθεί.
- Αποθηκεύετε τα προ συσκευασμένα κατεψυγμένα τρόφιμα σύμφωνα με τις οδηγίες του κατασκευαστή κατεψυγμένων τροφίμων.
- Θα πρέπει να ακολουθούνται αυστηρά οι συστάσεις αποθήκευσης του κατασκευαστή της συσκευής. Ανατρέξτε στις σχετικές οδηγίες.
- Μην τοποθετείτε ανθρακούχα ή αεριούχα ποτά στον καταψύκτη, διότι αυτό δημιουργεί πίεση στον θάλαμο, το οποίο μπορεί να προκαλέσει ακόμα και την έκρηξή του, προκαλώντας φθορά στην συσκευή.
- Παγωτά τύπου γρανίτας μπορούν να προκαλέσουν εγκαύματα από τον πάγο αν καταναλωθούν απευθείας από τη συσκευή.
- Για την αποφυγή χαλασμένων τροφίμων, αναφέρουμε τα παρακάτω.
- Το άνοιγμα της πόρτας για μεγάλα χρονικά διαστήματα προκαλεί αύξηση της θερμοκρασίας.
- Καθαρίζετε συχνά της επιφάνειες που έρχονται σε επαφή με το φαγητό.
- Καθαρίστε τις δεξαμενές νερού εάν δεν έχουν χρησιμοποιηθεί για 48 ώρες. Να ξεπλένετε το σύστημα νερού που είναι συνδεδεμένο σε παροχή νερού εάν δεν έχει τραβηχτεί νερό για 5 ημέρες.
- Φυλάσσετε το ωμό κρέας και τα ψάρια σε κατάλληλα δοχεία στο ψυγείο, έτσι ώστε να μην έρχονται σε επαφή ή να στάζουν σε άλλα τρόφιμα.
- Οι θαλαμοί κατάψυξης τροφίμων δύο αστέρων (εαν υπάρχουν) είναι κατάλληλα για αποθήκευση προ-κατεψυγμένων τροφίμων, αποθήκευση ή κατασκευή παγωτού και παραγωγή παγάκια.

- Τα ψυγεία ενός, δύο και τριών αστέρων (εάν παρουσιάζονται στη συσκευή) δεν είναι κατάλληλα για την κατάψυξη φρέσκων τροφίμων.
- Εάν η συσκευή παραμείνει άδεια για μεγάλα χρονικά διαστήματα, απενεργοποιήστε, ξεπαγώστε, καθαρίστε, στεγνώστε και αφήστε την πόρτα ανοιχτή για να αποτρέψετε πιθανή μούχλα μέσα στη συσκευή.

Φροντίδα και καθαρισμός

- Πριν τη συντήρηση, απενεργοποιήστε τη συσκευή και αποσυνδέστε το καλώδιο τροφοδοσίας από την πρίζα δικτύου.
- Μην καθαρίζετε τη συσκευή με μεταλλικά ή αιχμηρά αντικείμενα.
- Μην χρησιμοποιείτε αιχμηρά αντικείμενα για την αφαίρεση πάγου από τη συσκευή. Χρησιμοποιήστε μια πλαστική ξύστρα.¹⁾
- Εξετάστε προσεκτικά την αποστράγγιση του ψυγείου για αποψυγμένο νερό. Αν είναι απαραίτητο, καθαρίστε την αποστράγγιση. Αν η αποστράγγιση είναι μπλοκαρισμένη, τότε το νερό θα συγκεντρωθεί στο κάτω μέρος της συσκευής.²⁾

Εγκατάσταση

Σημαντικό! Για την ηλεκτρική σύνδεση ακολουθήστε προσεκτικά τις οδηγίες που περιγράφονται στις συγκεκριμένες παραγράφους

- Αφαιρέστε τη συσκευή από τη συσκευασία και ελέγξτε αν υπάρχουν φθορές σε αυτή. Μην συνδέετε τη συσκευή αν αυτή έχει φθορές Αναφέρετε αμέσως πιθανές ζημιές στον κατάστημα που την προμηθευτήκατε. Σε αυτήν την περίπτωση, φυλάξτε τη συσκευασία.

1) Εάν υπάρχει χώρος κατάψυξης

2) Εάν υπάρχει χώρος αποθήκευσης φρέσκων τροφίμων.

Πληροφορίες για την ασφάλεια

- Συνιστάται να περιμένετε τουλάχιστον τέσσερις ώρες πριν τη σύνδεση της συσκευής για να είναι δυνατή η ροή των υγρών πίσω στον συμπιεστή.
- Θα πρέπει να υπάρχει επαρκής κυκλοφορία του αέρα γύρω από τη συσκευή. Η έλλειψή της οδηγεί σε υπερθέρμανση. Για την επίτευξη επαρκούς αερισμού ακολουθήστε τις οδηγίες που σχετίζονται με την εγκατάσταση.
- Εφόσον είναι δυνατό, τα διαχωριστικά στηρίγματα του προϊόντος θα πρέπει να είναι απέναντι από τοίχο για την αποφυγή αγγίγματος (συμπιεστή, συμπυκνωτή) ώστε να προληφθεί πιθανό έγκαυμα.
- Η συσκευή δεν πρέπει να τοποθετείται κοντά σε θερμαντικά σώματα ή κουζίνες.
- Βεβαιωθείτε ότι το καλώδιο τροφοδοσίας είναι προσβάσιμο μετά την εγκατάσταση της συσκευής

Σέρβις



- Οποιαδήποτε ηλεκτρολογική εργασία η οποία απαιτείται να γίνει κατά το σέρβις της συσκευής, θα πρέπει να εκτελείται από έναν πιστοποιημένο ηλεκτρολόγο ή αρμόδιο πρόσωπο.
- Το παρόν προϊόν πρέπει να συντηρείται από ένα εξουσιοδοτημένο Κέντρο Σέρβις και πρέπει να χρησιμοποιούνται μονάχα αυθεντικά ανταλλακτικά.

Εξοικονόμηση ενέργειας

- Μην τοποθετείτε καυτό φαγητό στη συσκευή.
- Μην συσκευάζετε τρόφιμα, τα οποία βρίσκονται το ένα κοντά στο άλλο, καθώς αυτό εμποδίζει την κυκλοφορία αέρα.
- Βεβαιωθείτε ότι τα τρόφιμα δεν αγγίζουν το πίσω μέρος του διαμερίσματος.

- Αν το ηλεκτρικό ρεύμα διακοπεί, μην ανοίγετε την πόρτα.
- Μην ανοίγετε την πόρτα συχνά.
- Μην κρατάτε την πόρτα ανοιχτή για πολύ μεγάλο χρονικό διάστημα.
- Μην ρυθμίζετε τον θερμοστάτη σε υπερβολικά ψυχρές θερμοκρασίες.
- Ορισμένα εξαρτήματα, όπως τα συρτάρια, μπορούν να αφαιρεθούν για να έχετε μεγαλύτερο αποθηκευτικό όγκο και μικρότερη κατανάλωση ενέργειας.

Προστασία Περιβάλλοντος

 Αυτή η συσκευή δεν περιέχει αέρια είτε στο ψυκτικό κύκλωμά της είτε στα μονωτικά υλικά της, τα οποία θα μπορούσαν να προκαλέσουν ζημία στο στρώμα του όζοντος. Η συσκευή δεν πρέπει να απορρίπτεται μαζί με άλλα απορρίμματα και σκουπίδια. Ο μονωτικός αφρός περιέχει εύφλεκτα αέρια: η συσκευή απορρίπτεται σύμφωνα με τους κανονισμούς συσκευής που λαμβάνονται από τις τοπικές αρχές σας. Αποφύγετε τη φθορά στη μονάδα ψύξης, ιδίως στον εναλλάκτη θερμότητας. Τα υλικά που χρησιμοποιούνται στη παρούσα συσκευή τα οποία επισημαίνονται με το σύμβολο  είναι ανακυκλώσιμα.



Το σύμβολο πάνω στο προϊόν ή πάνω στη συσκευασία του δηλώνει ότι το παρόν προϊόν δεν μπορεί να αντιμετωπιστεί ως οικιακό απόρριμμα. Αντίθετα, θα πρέπει να μεταφερθεί στο κατάλληλο σημείο συλλογής για την ανακύκλωση ηλεκτρικού και ηλεκτρονικού εξοπλισμού. Εξασφαλίζοντας ότι το παρόν προϊόν απορρίπτεται ορθώς, θα βοηθήσετε στην πρόληψη δυνητικών αρνητικών επιπτώσεων στο περιβάλλον καθώς και την

ανθρώπινη υγεία, οι οποίες θα μπορούσαν να προκληθούν σε διαφορετική περίπτωση από ακατάλληλο χειρισμό απορριμμάτων του παρόντος προϊόντος. Για περισσότερες λεπτομέρειες σχετικά με την ανακύκλωση του παρόντος προϊόντος, απευθυνθείτε στην εξυπηρέτηση περί ανακύκλωσης της περιοχής σας, η στην υπηρεσία αποκομιδής οικιακών απορριμμάτων ή στο κατάστημα όπου αγοράσατε το προϊόν.

Υλικά συσκευασίας

Τα υλικά με το σύμβολο είναι ανακυκλώσιμα. Απορρίψτε τη συσκευασία σε κατάλληλα δοχεία συλλογής για ανακύκλωση.

Απόρριψη της συσκευής

1. Αποσυνδέστε το καλώδιο τροφοδοσίας από την πρίζα δικτύου.
2. Κόψτε το καλώδιο τροφοδοσίας και ανακυκλώστε.



 **ΠΡΟΣΟΧΗ!** Κατά τη χρήση, την συντήρηση αλλά και την ανακύκλωση της συσκευής, προσέξτε το κίτρινο σύμβολο WARNING, το οποίο βρίσκεται στην πίσω μέρος της συσκευής (πίσω πάνελ ή στον συμπιεστή)

Είναι η προειδοποίηση του κίνδυνου πυρκαγιάς καθώς υπάρχουν εύφλεκτα υλικά σε ψυκτικούς σωλήνες και συμπιεστής.

2. Περιγραφή Εξαρτημάτων

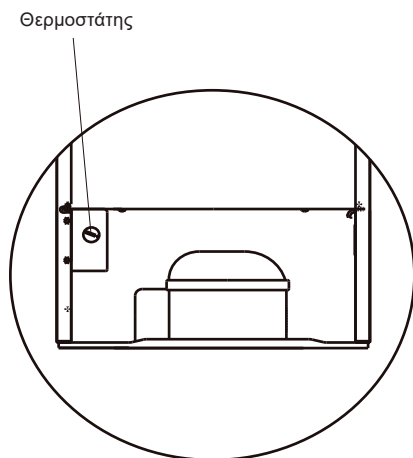
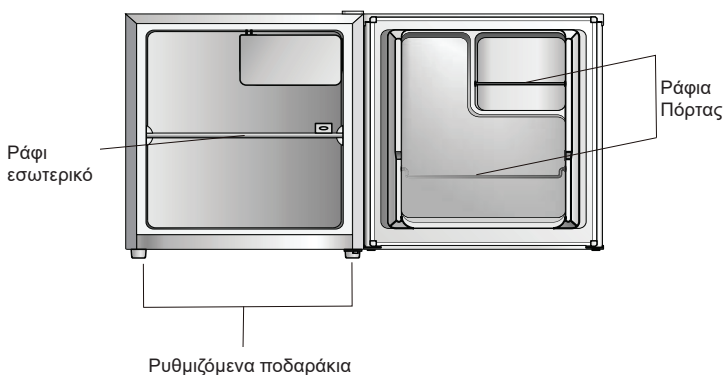

Πίσω πλευρά

Σημείωση: Όλες οι φωτογραφίες που περιλαμβάνονται σε αυτό το εγχειρίδιο, είναι για επεξηγηματικούς σκοπούς μόνο, και ενδέχεται να διαφέρουν από το πραγματικό προϊόν.

3. Αναστροφή φοράς πόρτας

Απαραίτητα εργαλεία: Κατσαβίδι Philips, επίπεδο κατσαβίδι, εξαγωνικό κλειδί.

- Βεβαιωθείτε ότι η συσκευή έχει αποσυνδεθεί από την πρίζα τροφοδοσίας και είναι άδαιο.
- Για να αποσυνδέσετε την πόρτα, είναι αναγκαίο να θέσετε τη μονάδα υπό κλίση προς τα πίσω. Πρέπει να τοποθετήσετε τη μονάδα σε μια σταθερή επιφάνεια για να μην γλιστρήσει κατά τη διάρκεια της διαδικασίας αναστροφής της φοράς της πόρτας.
- Όλα τα μέρη που αποσυναρμολογούνται πρέπει να φυλάσσονται για να χρησιμοποιηθούν κατά την επανεγκατάσταση της πόρτας.
- Μην τοποθετείτε τη συσκευή παράλληλα με το έδαφος γιατί αυτή η θέση ενδέχεται να προκαλέσει βλάβη στο σύστημα ψυκτικού μέσου.
- Ο χειρισμός της συσκευής κατά τη συναρμολόγηση είναι προτιμότερο να γίνεται από 2 άτομα

1. Αφαιρέστε προσεκτικά το επάνω κάλυμμα του μεντεσέ με ένα ίσιο κατσαβίδι

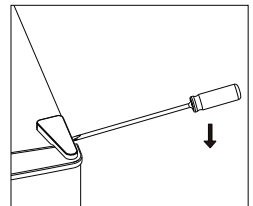

2. Ξεβιδώστε τον επάνω μεντεσέ με ένα κατσαβίδι τύπου Philips

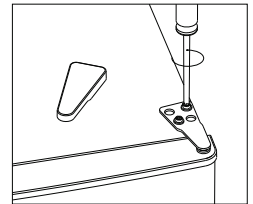

3. Αφαιρέστε το κάλυμμα της τρύπας με ένα επίπεδο κατσαβίδι.

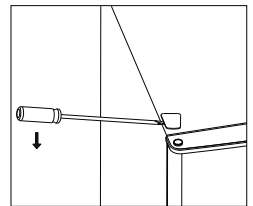

4. Μετακινήστε τα καλύμματα της τρύπας από την μια πλευρά στην άλλη. Ανασηκώστε την πόρτα, αφαιρέστε και ακουμπήστε την σε μια λεία και μαλακή επιφάνεια για την αποφυγή γρατζουνιών

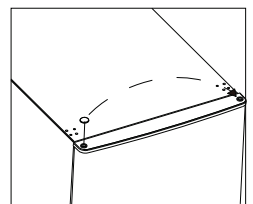

3. Αναστροφή φοράς πόρτας

5. Ξεβιδώστε τον κάτω μεντεσέ του mini bar. Έπειτα αφαιρέστε τα ρυθμιζόμενα ποδαράκια και απο τις 2 πλευρές.

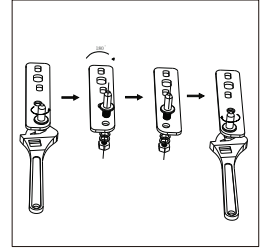
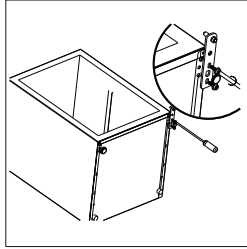

6. Ξεβιδώστε και αφαιρέστε τον κάτω πείρο του μεντεσέ, γυρίστε τον βραχίονα πάνω και επανατοποθετήστε τον

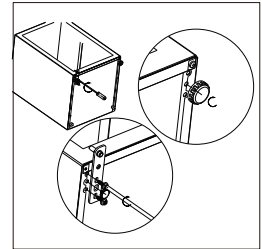

7. Τοποθετείστε ξανά τον πείρο και τα ρυθμιζόμενα ποδαράκια

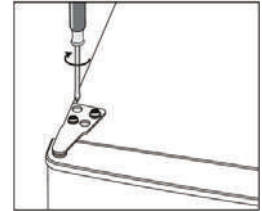

8. Τοποθετήστε την πόρτα ξανά στη θέση της. Βεβαιωθείτε πως η πόρτα ευθυγραμμίζεται οριζόντια και κάθετα με τα λάστιχα της πόρτας πριν τη βιδώσετε. Τοποθετείτε τον πάνω μεντεσέ και σφίξτε καλά με ένα κατσαβίδι.

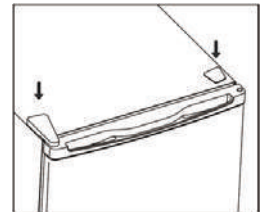

9. Βιδώστε στο κάλυμμα του μεντεσέ και καλύψτε την οπή στην κορυφή της μονάδας.

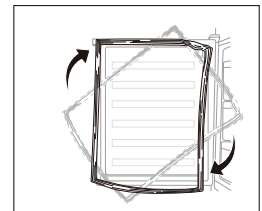

10. Αποσυνδέστε τα λάστιχα της πόρτας του ψυγείου και της κατάψυξης και στη συνέχεια συνδέστε τα μετά την περιστροφή

4. Εγκατάσταση

Εγκαταστήστε την εξωτερική λαβή της πόρτας (εάν η εξωτερική λαβή είναι παρούσα)

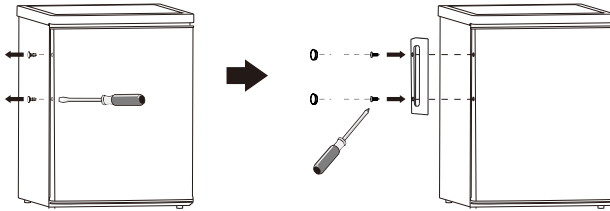

Απαιτήσεις του Χώρου

- Κρατήστε αρκετό χώρο για να παραμένει η πόρτα ανοιχτή.

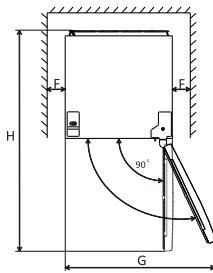
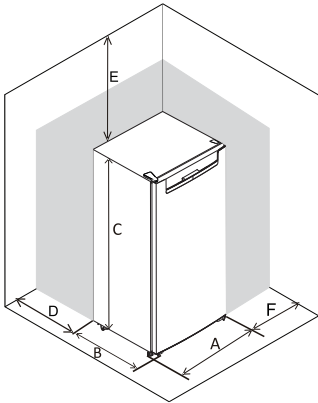

	MBCS1W MBCS1B
A	440
B	470
C	510
D	min=50
E	min=50
F	min=50
G	880
H	910

Ευθυγράμμιση της μονάδας

Για να γίνει αυτό, ρυθμίστε τα δύο πόδια ευθυγράμμισης στο μπροστινό μέρος της μονάδας. Εάν η μονάδα δεν είναι επίπεδη, οι πόρτες και οι ευθυγραμμίσεις μαγνητικών πωμάτων δεν θα καλύπτονται σωστά.

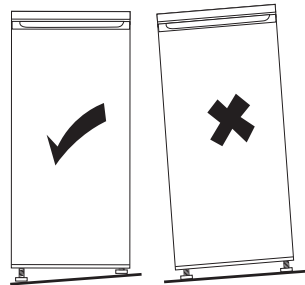
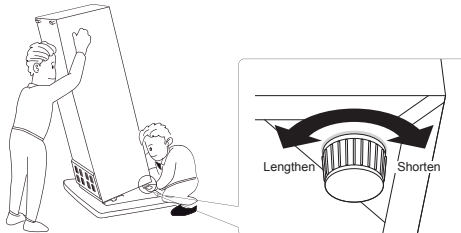

4. Εγκατάσταση

Τοποθέτηση

Εγκαταστήστε τη συσκευή σε μια θέση όπου η θερμοκρασία περιβάλλοντος αντιστοιχεί στην κλιματική κλάση που αναγράφεται στον πίνακα καταλληλότητας της συσκευής:

- Sub Normal: Η συγκεκριμένη συσκευή προορίζεται να χρησιμοποιείται σε θερμοκρασίες περιβάλλοντος μεγέθους από 10°C έως 32°C
- Normal: Η συγκεκριμένη συσκευή προορίζεται να χρησιμοποιείται σε θερμοκρασίες περιβάλλοντος μεγέθους από 16°C έως 32°C
- Subtropical: Η συγκεκριμένη συσκευή προορίζεται να χρησιμοποιείται σε θερμοκρασίες περιβάλλοντος μεγέθους από 16°C έως 38°C
- Tropical: Η συγκεκριμένη συσκευή προορίζεται να χρησιμοποιείται σε θερμοκρασίες περιβάλλοντος μεγέθους από 16°C έως 43°C

Τοποθεσία:

Η συσκευή πρέπει να εγκατασταθεί μακριά από πηγές θερμότητας, όπως καλοριφέρ, λέβητες, άμεσο ηλιακό φως κ.λπ.

Βεβαιωθείτε ότι ο αέρας μπορεί να κυκλοφορεί ελεύθερα γύρω από το πίσω μέρος του θαλάμου. Για να διασφαλιστεί η καλύτερη απόδοση, εάν η συσκευή είναι τοποθετημένη κάτω από μια κρεμαστή μονάδα τοίχου, η ελάχιστη απόσταση μεταξύ της κορυφής του θαλάμου και της μονάδας τοίχου πρέπει να είναι τουλάχιστον 50cm. Στην ιδανική περίπτωση, ωστόσο, η συσκευή δεν πρέπει να τοποθετείται κάτω από τις προεξοχές των τοίχων. Η ακριβής ρύθμιση εξασφαλίζεται από τα ένα ή περισσότερα ρυθμιζόμενα πόδια στη βάση του θαλάμου.

Αυτή η ψυκτική συσκευή δεν προορίζεται να χρησιμοποιηθεί ως ενσωματωμένη συσκευή.

 **Προειδοποίηση!** Πρέπει να είναι δυνατό να αποσυνδέσετε τη συσκευή από την παροχή ρεύματος· το βύσμα πρέπει να είναι εύκολα προσβάσιμο μετά την εγκατάσταση.

Ηλεκτρική σύνδεση

Πριν βάλετε στην πρίζα, βεβαιωθείτε ότι η τάση και η συχνότητα εμφανίζονται στον πίνακα που αντιστοιχούν στην εγχώρια σας παροχή ρεύματος. Η συσκευή πρέπει να είναι γειωμένη. Το βύσμα του καλωδίου παροχής ρεύματος είναι εφοδιασμένη με μια επαφή για το σκοπό αυτό. Αν η πρίζα εγχώριας παροχής ρεύματος δεν είναι γειωμένη, συνδέστε τη συσκευή σε μια ξεχωριστή γη σε συμμόρφωση με τους ισχύοντες κανονισμούς, συμβουλευτείτε έναν εξειδικευμένο ηλεκτρολόγο. Ο κατασκευαστής δεν φέρει καμία ευθύνη σε περίπτωση που δεν τηρούνται οι παραπάνω προφυλάξεις ασφαλείας. Αυτή η συσκευή είναι σύμφωνη με τις οδηγίες ΕΕ

5. Καθημερινή Χρήση

Πρώτη χρήση

Καθαρισμός του εσωτερικού

Πριν χρησιμοποιήσετε τη συσκευή για πρώτη φορά, πλύνετε το εσωτερικό και όλα τα εσωτερικά εξαρτήματα με χλιαρό νερό και κάποιο ουδέτερο σαπούνι, ώστε να απομακρυνθεί η χαρακτηριστική μυρωδιά ενός ολοκαίνουριου προϊόντος, στη συνέχεια, στεγνώστε καλά.

Σημείωση! Μην χρησιμοποιείτε απορρυπαντικά ή λειαντικές σκόνες, διότι αυτά θα καταστρέψουν το φινίρισμα.

Ρύθμιση θερμοκρασίας

- Συνδέστε τη συσκευή σας. Η εσωτερική θερμοκρασία ελέγχεται από έναν θερμοστάτη. Υπάρχουν 6 ρυθμίσεις. 1 είναι θερμότερη ρύθμιση και 5 είναι πιο κρύο περιβάλλον και το 0 είναι απενεργοποιημένη.
- Η συσκευή μπορεί να μη λειτουργεί σε σωστή θερμοκρασία, αν είναι σε ένα ιδιαίτερα ζεστό περιβάλλον ή αν ανοίγετε την πόρτα συχνά.

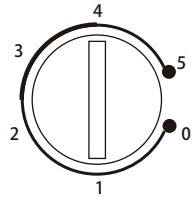

Καθημερινή Χρήση

Τμήματα Ψυγείου	Τύπος φαγητού
Ράφια της πόρτας του ψυγείου	<ul style="list-style-type: none">• Φαγητά με φυσικά συντηρητικά, όπως μαρμελάδες και χυμούς.• Μην αποθηκεύετε φαγητά που χαλάνε.
Μεσαίο ράφι συντήρησης	<ul style="list-style-type: none">• γαλακτοκομικά προϊόντα και αυγά
Πάνω ράφι συντήρησης	<ul style="list-style-type: none">• Τρόφιμα που δεν χρειάζονται μαγείρεμα, όπως έτοιμα προς κατανάλωση φαγητά, μικρά έτοιμα γεύματα κλπ.

5. Καθημερινή Χρήση

Προτεινόμενη ρύθμιση θερμοκρασίας

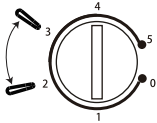
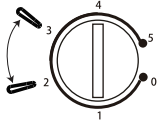
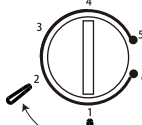
Προτεινόμενη ρύθμιση θερμοκρασίας		
Θερμοκρασία Περιβάλλοντος	Κατάψυξη	Συντήρηση
Καλοκαίρι (Ανω των 38°C)	/	
		Ρύθμιση 2~3
Normal	/	
		Ρύθμιση 2~3
Χειμώνας (Κάτω από 16°C)	/	
		Ρύθμιση 1~2

Η παραπάνω πληροφορίες ρύθμισης θερμοκρασίας είναι ενδεικτικές.

Επιπτώσεις στην αποθήκευση τροφίμων

- Σύμφωνα με τη προτεινόμενη ρύθμιση, ο μέγιστος χρόνος αποθήκευσης του ψυγείου δεν υπερβαίνει τις 3 ημέρες
- Ο μέγιστος χρόνος αποθήκευσης, μπορεί να μειωθεί κάτω από άλλες ρυθμίσεις.

5. Καθημερινή Χρήση

Απόψυξη

Τα τρόφιμα βαθιάς κατάψυξης ή τα κατεψυγμένα τρόφιμα, πριν χρησιμοποιηθούν, μπορούν να αποψυχθεί στο διαμέρισμα του ψυγείου ή σε θερμοκρασία δωματίου, ανάλογα με το διαθέσιμο χρόνο για αυτή τη διαδικασία. Μικρά κομμάτια μπορούν να μαγειρευτούν ακόμη και κατεψυγμένα, κατευθείαν από την κατάψυξη. Σε αυτήν την περίπτωση, το μαγείρεμα θα διαρκέσει περισσότερο.

Παγάκια

Αυτή η συσκευή μπορεί να είναι εξοπλισμένη με μία οι περισσότερες πάγο-θήκες για την παράγωγή πάγου.

Κινητά ράφια

Τα τοιχώματα του ψυγείου είναι εξοπλισμένα με μια σειρά από ειδικούς δρομείς, έτσι ώστε τα ράφια να μπορούν να τοποθετηθούν όπως είναι επιθυμητό.

Για να είναι εφικτή η αποθήκευση συσκευασιών διαφόρων μεγεθών, τα ραφάκια της πόρτας μπορούν να τοποθετηθούν σε διαφορετικά ύψη. Για να προχωρήσετε σε αυτές τις ρυθμίσεις ενεργήστε ως εξής: σταδιακά τραβήξτε το ραφάκι προς την κατεύθυνση των βελών μέχρι να ελευθερωθεί, στη συνέχεια, τοποθετήστε όπως απαιτείται.

5. Καθημερινή Χρήση

Συμβουλές για την αποθήκευση των κατεψυγμένων τροφίμων

Για να επιτύχετε την καλύτερη απόδοση από αυτή τη συσκευή, θα πρέπει:

- να βεβαιωθείτε ότι τα εμπορικά κατεψυγμένων τρόφιμα έχουν φυλαχθεί επαρκώς από τον πωλητή
- να είστε σίγουροι ότι τα κατεψυγμένα τρόφιμα μεταφέρονται από το κατάστημα τροφίμων στον καταψύκτη στο συντομότερο χρονικό διάστημα.
- να μην ανοίγετε την πόρτα συχνά ή να την αφήνετε ανοιχτή περισσότερο από το απολύτως απαραίτητο.
- Το τρόφιμο αλλοιώνεται ραγδαία και δεν μπορεί να καταψυχθεί εκ νέου, όταν έχει αποψυχθεί.
- μην υπερβαίνετε το χρονικό διάστημα αποθήκευσης που υποδεικνύεται από τον παρασκευαστή τροφίμων.

Συμβουλές για την ψύξη νωπών τροφίμων

Για να επιτύχετε την καλύτερη απόδοση:

- Μην αποθηκεύετε το φαγητό ζεστό ή υγρά που εξατμίζονται στο ψυγείο
- Μην καλύπτετε ή τυλίγετε το φαγητό, ιδιαίτερα αν έχει μια ισχυρή γεύση
- Φτιάξτε (όλοι οι τύποι): τυλίξτε τα σε σακούλες πολυαιθυλενίου και τοποθετήστε τα στα γυάλινα ράφια πάνω από το συρτάρι λαχανικών.
- Για λόγους ασφαλείας, αποθηκεύστε με αυτό τον τρόπο μόνο για μία ή δύο ημέρες το πολύ.
- Μαγειρεμένα φαγητά, κρύα πιάτα, κτλ. : αυτά θα πρέπει να καλύπτονται και μπορούν να τοποθετηθούν σε οποιοδήποτε ράφι.
- Φρούτα και λαχανικά: αυτά θα πρέπει να πλένονται σχολαστικά και να τοποθετούνται στο ειδικό συρτάρι (συρτάρια) που παρέχονται.
- Βούτυρο και τυρί: αυτά θα πρέπει να τοποθετούνται σε ειδικά αεροστεγή δοχεία ή τυλιγμένα σε αλουμινόχαρτο ή σακούλες από πολυαιθυλένιο για να αποκλείσουν όσο το δυνατόν περισσότερο αέρα.
- Μπουκάλι γάλακτος: αυτά θα πρέπει να έχουν ένα καπάκι και θα πρέπει να αποθηκεύονται στα μπαλκόνια της πόρτας.
- Μπανάνες, πατάτες, κρεμμύδια και σκόρδο, εάν δεν είναι συσκευασμένα, δεν πρέπει να φυλάσσονται στο ψυγείο.

Καθαρισμός

Για λόγους υγιεινής το εσωτερικό της συσκευής, συμπεριλαμβανομένων των εσωτερικών εξαρτημάτων, θα πρέπει να καθαρίζονται τακτικά.



Προσοχή! Η συσκευή δεν μπορεί να συνδεθεί με το ρεύμα κατά τη διάρκεια του καθαρισμού. Κίνδυνος ηλεκτροπληξίας!

Πριν τον καθαρισμό απενεργοποιήστε τη συσκευή και αφαιρέστε από την πρίζα, ή απενεργοποιήστε το διακόπτη ή την ασφάλεια. Ποτέ μην καθαρίζετε τη συσκευή με ατμοκαθαριστή. Η υγρασία μπορεί να συσσωρεύεται στα ηλεκτρικά εξαρτήματα, κίνδυνος ηλεκτροπληξίας! Οι καυτοί ατμοί μπορεί να οδηγήσουν στην βλάβη των πλαστικών εξαρτημάτων. Η συσκευή πρέπει να είναι στεγνή πριν τεθεί και πάλι σε λειτουργία.

Σημαντικό! Αιθέρια έλαια και οργανικοί διαλύτες μπορούν να επιτεθούν στα πλαστικά μέρη, π.χ. χυμός λεμονιού ή η φλούδα πορτοκαλιού σε μορφή χυμού, βουτυρικό οξύ, καθαριστικό που περιέχει οξικό οξύ.

- Μην επιτρέψετε σε τέτοιες ουσίες να έρθουν σε επαφή με τα μέρη της συσκευής.
- Μη χρησιμοποιείτε λειαντικά καθαριστικά
- Σβήστε τη συσκευή και βγάλτε το από την πρίζα, ή απενεργοποιήστε το διακόπτη ασφαλείας.
- Καθαρίστε τη συσκευή και τα εξαρτήματα για το εσωτερικό με ένα πανί και χλιαρό νερό. Μετά τον καθαρισμό σκουπίστε με καθαρό νερό και τρίψτε μέχρι να στεγνώσει.
- Αφού βεβαιωθείτε ότι όλα είναι στεγνά θέστε τη συσκευή και πάλι σε λειτουργία.

Απόψυξη του καταψύκτη

Ο χώρος κατάψυξης, θα καλυφθεί σταδιακά με πάγο. Αυτός θα πρέπει να αφαιρεθεί. Ποτέ μη χρησιμοποιείτε αιχμηρά μεταλλικά εργαλεία για να ξύνετε τον πάγο από τον εξαμιστή, καθώς θα μπορούσατε να του προκαλέσετε βλάβη.

Ωστόσο, όταν ο πάγος γίνεται πολύ παχύς για την εσωτερική επένδυση, η πλήρης απόψυξη θα πρέπει να γίνεται ως εξής:

- βγάλτε το φιν από την πρίζα
- αφαιρέστε όλα τα αποθηκευμένα τρόφιμα, τυλίξτε τα σε διάφορες στρώσεις εφημερίδας και τοποθετήστε τα σε ένα δροσερό μέρος
- κρατήστε την πόρτα ανοιχτή, και τοποθετώντας μια λεκάνη στο κάτω μέρος της συσκευής για να συλλέξετε το νερό της απόψυξης
- όταν η απόψυξη έχει ολοκληρωθεί, στεγνώστε το εσωτερικό σχολαστικά
- επανατοποθετήστε την πρίζα για να λειτουργήσει ξανά η συσκευή.

6. Αντιμετώπιση προβλημάτων

⚠ Προσοχή! Πριν από την αντιμετώπιση προβλημάτων, αποσυνδέστε την παροχή ρεύματος. Μόνο ένας εξειδικευμένος ηλεκτρολόγος ή αρμόδιο πρόσωπο πρέπει να κάνει την αντιμετώπιση προβλημάτων που δεν είναι σε αυτό το εγχειρίδιο. Σημαντικό! Υπάρχουν μερικοί ήχοι κατά τη διάρκεια της κανονικής χρήσης (συμπιεστή, την κυκλοφορία του ψυκτικού μέσου).

Σημαντικό! Υπάρχουν μερικοί ήχοι κατά τη διάρκεια της κανονικής χρήσης (συμπιεστή, την κυκλοφορία του ψυκτικού μέσου).

Πρόβλημα	Πιθανή αιτία	Λύση
Η συσκευή δε λειτουργεί	Το κουμπί ρύθμισης θερμοκρασίας είναι στο «0»	Γυρίστε το κουμπί σε άλλον αριθμό για να ξεκινήσει η λειτουργία της συσκευής
	Το φιλτράρισμα δεν είναι στην πρίζα ή είναι χαλαρό	Γυρίστε το κουμπί σε άλλον αριθμό για να ξεκινήσει η λειτουργία της συσκευής
	Η ασφάλεια είναι ελαττωματική	Ελέγξτε την ασφάλεια, αντικαταστήστε την εάν είναι απαραίτητο
	Η πρίζα είναι ελαττωματική	Οι δυσλειτουργίες του φιλτράρισματος επισκευάζονται από ηλεκτρολόγο
Το φαγητό είναι πολύ ζεστό	Η θερμοκρασία δεν έχει ρυθμιστεί σωστά	Δείτε την αρχική ενότητα ρύθμισης θερμοκρασίας
	Η πόρτα ήταν ανοιχτή για μεγάλο χρονικό διάστημα	Ανοίξτε την πόρτα για όσο χρειάζεται
	Μεγάλη ποσότητα ζεστού φαγητού τοποθετήθηκε τις τελευταίες 24 ώρες	Γυρίστε τη ρύθμιση θερμοκρασίας σε ψυχρότερη ρύθμιση, προσωρινά
	Η συσκευή βρίσκεται κοντά σε πηγή θερμότητας	Δείτε την ενότητα τοποθέτησης εγκατάστασης
Η συσκευή ψύχει υπερβολικά	Η θερμοκρασία έχει ρυθμιστεί στο υπερβολικά ψυχρό	Γυρίστε τη ρύθμιση θερμοκρασίας σε θερμότερη ρύθμιση, προσωρινά
ΑΣυνήθιστοι ήχοι	Η συσκευή δεν είναι σε ίσια θέση	Ρυθμίστε ξανά τα ποδαράκια
	Η συσκευή αγγίζει τον τοίχο ή άλλα αντικείμενα	Μετακινήστε ελαφρά τη συσκευή
	Ένα εξάρτημα, π.χ. ένας σωλήνας στο πίσω μέρος της συσκευής αγγίζει ένα άλλο μέρος της συσκευής ή τον τοίχο	Εάν είναι απαραίτητο, λυγίστε το εξάρτημα έτσι ώστε να μετακινηθεί

Σημείωση: Εάν η δυσλειτουργία εμφανίζεται και πάλι, επικοινωνήστε με το Κέντρο Εξυπηρέτησης.

Όλες οι εικόνες στο παρόν εγχειρίδιο εξυπηρετούν επεξηγηματικούς σκοπούς.

Το προϊόν που προμηθευτήκατε μπορεί να εμφανίζει ορισμένες διαφορές ως προς το σχήμα, ωστόσο οι λειτουργίες και τα χαρακτηριστικά παραμένουν ίδια.

Η εταιρεία δεν φέρει ευθύνη για τυχόν τυπογραφικά λάθη. Ο σχεδιασμός και οι προδιαγραφές του προϊόντος μπορεί να τροποποιηθούν χωρίς προηγούμενη ειδοποίηση με σκοπό τη βελτίωση των προϊόντων.

Για λεπτομέρειες, απευθυνθείτε στον κατασκευαστή στο 211 300 3300 ή στον αντιπρόσωπο. Τυχόν ενημερώσεις του εγχειρίδιου θα αναρτηθούν στην ιστοσελίδα του κατασκευαστή, παρακαλούμε να ελέγξετε για την πιο πρόσφατη έκδοση.



Σαρώστε εδώ για να κατεβάσετε την τελευταία έκδοση του εγχειριδίου.
www.inventoraircondition.gr/media-library

Υποβολή Εγγύησης

Ακολουθήστε τα παρακάτω σύντομα βήματα για να ενεργοποιήσετε την εγγύησή σας:

ΒΗΜΑ 1

Επισκεφθείτε την ιστοσελίδα μας μέσω του παρακάτω συνδέσμου:

<https://www.inventoraircondition.gr/egiisi-inventor>

ή σκανάροντας τον ακόλουθο κωδικό QR:



ΒΗΜΑ 2

Συμπληρώστε όλα τα απαραίτητα πεδία όπως ζητούνται στα "Στοιχεία ιδιοκτήτη" και "Στοιχεία μηχανήματος":

Για να ενεργοποιήσετε την εγγύηση, παρακαλούμε συμπληρώστε τα παρακάτω πεδία:

Στοιχεία ιδιοκτήτη	Στοιχεία μηχανήματος
Όνομα	Τύπος
Διεύθυνση*	Σειριακός αριθμός μηχανήματος*

ΒΗΜΑ 3

Πατήστε το κουμπί ΑΠΟΣΤΟΛΗ, στο κάτω μέρος της φόρμας υποβολής:

Διεύθυνση email*

Να εγγραφώ στο newsletter της Inventor

ΑΠΟΣΤΟΛΗ Η αποστολή αυτή επιβεβαιώνει την αποδοχή των όρων και τις προϋποθέσεις.

Μολις ολοκληρωθεί η υποβολή της εγγύησης θα λάβετε την επιβεβαίωση κατοχύρωσης στο email σας

ΒΗΜΑ 4

Θα λάβετε σχετικό mail επιβεβαίωσης στη διεύθυνση email που έχετε δηλώσει. Παρακαλούμε ελέγξτε και τον φάκελο με τα Ανεπιθύμητα εισερχόμενα.

ΒΗΜΑ 5

Έχετε υποβάλει επιτυχώς την εγγύηση του προϊόντος Inventor!



REFRIGERATOR

MINI BAR



V:1.0.092022

Manufacturer: **INVENTOR A.G. S.A**

24th km National Road Athens - Lamia & 2 Thoukididou Str., Ag.Stefanos, 14565

Tel.: +30 211 300 3300, Fax: +30 211 300 3333 - www.inventor.ac



CKIVT-K01