

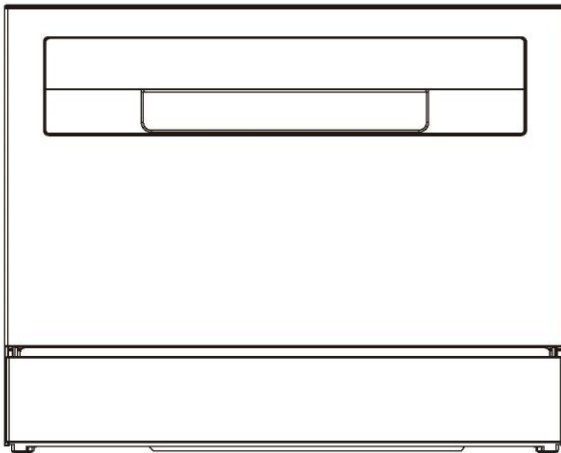

Εγχειρίδιο χρήστη πλυντηρίου πιάτων



CP 6E51LW
CP 6E51LS

Σας ευχαριστούμε που αγοράσατε ένα προϊόν Haier

Διαβάστε προσεκτικά αυτές τις οδηγίες πριν χρησιμοποιήσετε αυτήν τη συσκευή. Οι οδηγίες περιέχουν σημαντικές πληροφορίες που θα σας βοηθήσουν να αξιοποιήσετε στο έπακρο τη συσκευή και να διασφαλίσετε την ασφαλή και σωστή εγκατάσταση, χρήση και συντήρηση.

Φυλάξτε αυτό το εγχειρίδιο σε βολικό μέρος, ώστε να μπορείτε πάντα να ανατρέχετε σε αυτό για την ασφαλή και σωστή χρήση της συσκευής.

Εάν πουλήσετε τη συσκευή, την παραχωρήσετε ή την αφήσετε πίσω όταν μετακομίζετε σπίτι, βεβαιωθείτε ότι έχετε δώσει επίσης αυτό το εγχειρίδιο, ώστε ο νέος ιδιοκτήτης να εξοικειωθεί με τις προειδοποιήσεις της συσκευής και της ασφάλειας.

Περιεχόμενο

Ασφάλεια και προειδοποιήσεις.....	1
Οδηγίες εγκατάστασης.....	4
Περιγραφή προϊόντος.....	12
Επισκόπηση προγραμμάτων.....	13
Φροντίδα των επιτραπέζιων σκευών σας.....	15
Φόρτωση επιτραπέζιων σκευών.....	16
Πώς να κάνετε εξοικονόμηση.....	17
Προσθήκη απορρυπαντικού.....	18
Χρήση λαμπρυντικού.....	19
Ρυθμίσεις προτιμήσεων.....	20
Καθημερινή χρήση.....	22
Φροντίδα και καθαρισμός.....	24
Αντιμετώπιση προβλημάτων.....	26
Τεστ προτύπων.....	30

Ασφάλεια και προειδοποιήσεις

Το πλυντήριο πιάτων σας έχει σχεδιαστεί προσεκτικά για να λειτουργεί με ασφάλεια κατά τη διάρκεια κανονικών διαδικασιών πλυσίματος πιάτων. Λάβετε υπόψη τις παρακάτω οδηγίες όταν χρησιμοποιείτε το πλυντήριο πιάτων σας.

⚠ ΠΡΟΕΙΔΟΠΟΙΗΣΗ Κίνδυνος ηλεκτροπληξίας

Πριν εγκαταστήσετε το πλυντήριο πιάτων, αφαιρέστε την ασφάλεια του σπιτιού ή ανοίξτε τον διακόπτη. Αυτή η συσκευή πρέπει να είναι γειωμένη. Σε περίπτωση δυσλειτουργίας ή βλάβης, η γείωση θα μειώσει τον κίνδυνο ηλεκτροπληξίας παρέχοντας μια διαδρομή ελάχιστης αντίστασης για το ηλεκτρικό ρεύμα. Αυτή η συσκευή είναι εξοπλισμένη με ένα καλώδιο που διαθέτει αγωγό γείωσης εξοπλισμού και βύσμα γείωσης. Το φις πρέπει να συνδεθεί σε κατάλληλη πρίζα που είναι εγκατεστημένη και γειωμένη σύμφωνα με όλους τους τοπικούς κώδικες και διατάξεις.

ΠΡΟΕΙΔΟΠΟΙΗΣΗ - Η ακατάλληλη σύνδεση του εξοπλισμού-αγωγού γείωσης μπορεί να οδηγήσει σε κίνδυνο ηλεκτροπληξίας. Επικοινωνήστε με έναν εξειδικευμένο ηλεκτρολόγο ή αντιπρόσωπο σέρβις εάν έχετε αμφιβολίες για το εάν η συσκευή είναι σωστά γειωμένη.

Μην τροποποιείτε το βύσμα τροφοδοσίας που παρέχεται με τη συσκευή - εάν δεν ταιριάζει στην πρίζα, εγκαταστήστε μια κατάλληλη πρίζα από εξειδικευμένο ηλεκτρολόγο. Μη χρησιμοποιείτε προέκταση, βύσμα προσαρμογέα ή κουτί πολλαπλών εξόδων.

Η μη τήρηση αυτής της συμβουλής μπορεί να οδηγήσει σε ηλεκτροπληξία ή θάνατο.

⚠ ΠΡΟΕΙΔΟΠΟΙΗΣΗ Κίνδυνος κοπής

Προσέξτε - οι άκρες του πίνακα είναι αιχμηρές.

Η μη προσοχή μπορεί να οδηγήσει σε τραυματισμό ή κοψίματα.

⚠ ΠΡΟΕΙΔΟΠΟΙΗΣΗ Όταν χρησιμοποιείτε το πλυντήριο πιάτων σας, ακολουθήστε βασικές προφυλάξεις, συμπεριλαμβανομένων των εξής:

- Διαβάστε όλες τις οδηγίες πριν χρησιμοποιήσετε το πλυντήριο πιάτων.
- Οι πληροφορίες σε αυτό το εγχειρίδιο πρέπει να τηρούνται για να ελαχιστοποιηθεί ο κίνδυνος πυρκαγιάς ή έκρηξης ή για να αποφευχθούν υλικές ζημιές, σωματικοί τραυματισμοί ή απώλεια ζωής.
- Χρησιμοποιήστε το πλυντήριο πιάτων μόνο για την προβλεπόμενη λειτουργία του, όπως περιγράφεται σε αυτόν τον οδηγό χρήσης.
- Αυτή η συσκευή προορίζεται για χρήση σε οικιακές και παρόμοιες εφαρμογές όπως:
 - χώρους κουζίνας προσωπικού σε καταστήματα, γραφεία και άλλους χώρους εργασίας·
 - αγροικίες·
 - από πελάτες σε ξενοδοχεία, μοτέλ και άλλους χώρους οικιστικού τύπου·
 - χώροι τύπου bed and breakfast.

Ασφάλεια και προειδοποιήσεις

- Χρησιμοποιείτε μόνο απορρυπαντικά ή λαμπруντικό που συνιστώνται για χρήση σε οικιακό πλυντήριο πιάτων και κρατήστε τα μακριά από παιδιά.
- Ελέγξτε ότι η θήκη απορρυπαντικού είναι άδεια μετά την ολοκλήρωση κάθε προγράμματος πλύσης.
- Όταν τοποθετείτε αντικείμενα που πρόκειται να πλυθούν, εντοπίστε αιχμηρά αντικείμενα έτσι ώστε να μην είναι πιθανό να προκαλέσουν ζημιά στο πλυντήριο πιάτων και τοποθετήστε αιχμηρά μαχαίρια με τη λαβή προς τα πάνω για να μειώσετε τον κίνδυνο τραυματισμών από κοπή.
- Μην αγγίζετε την πλάκα φίλτρου (τον μεταλλικό δίσκο στη βάση του πλυντηρίου πιάτων) κατά τη διάρκεια ή αμέσως μετά τη χρήση, καθώς μπορεί να είναι ζεστή από την πλάκα του θερμαντήρα από κάτω.
- Μην παραβιάζετε τα χειριστήρια.
- Μην κάνετε κατάχρηση, μην κάθεστε μέσα, μην στέκεστε στην πόρτα ή στη σχάρα πιάτων του πλυντηρίου πιάτων.
- Μην στηρίζετε στις ρυθμιζόμενες σχάρες και μην τις χρησιμοποιείτε για να υποστηρίξετε το σωματικό σας βάρος.
- Για να μειώσετε τον κίνδυνο τραυματισμού, μην επιτρέπετε στα παιδιά να παίζουν μέσα ή πάνω στο πλυντήριο πιάτων.
- Υπό ορισμένες συνθήκες, μπορεί να παραχθεί αέριο υδρογόνο σε ένα σύστημα θέρμανσης ζεστού νερού που δεν έχει χρησιμοποιηθεί για δύο εβδομάδες ή περισσότερο. Το αέριο υδρογόνο είναι εκρηκτικό. Εάν το σύστημα ζεστού νερού δεν έχει χρησιμοποιηθεί για τέτοιο χρονικό διάστημα, πριν χρησιμοποιήσετε το πλυντήριο πιάτων, ανοίξτε όλες τις βρύσες ζεστού νερού και αφήστε το νερό να ρέει από καθεμία για αρκετά λεπτά. Αυτό θα απελευθερώσει τυχόν συσσωρευμένο αέριο υδρογόνο. Καθώς το αέριο είναι εύφλεκτο, μην καπνίζετε και μην χρησιμοποιείτε ακάλυπτη φλόγα κατά τη διάρκεια αυτής της περιόδου.
- Αφαιρέστε την πόρτα του πλυντηρίου όταν αφαιρείτε ένα παλιό πλυντήριο πιάτων από λειτουργία ή το απορρίπτετε.
- Ορισμένα απορρυπαντικά πλυντηρίων πιάτων είναι έντονα αλκαλικά. Μπορεί να είναι εξαιρετικά επικίνδυνα σε περίπτωση κατάποσης. Αποφύγετε την επαφή με το δέρμα και τα μάτια και κρατήστε τα παιδιά μακριά από το πλυντήριο πιάτων όταν η πόρτα είναι ανοιχτή. Ελέγξτε ότι η θήκη απορρυπαντικού είναι άδεια μετά την ολοκλήρωση του κύκλου πλύσης.
- Τα πιστοποιημένα οικιακά πλυντήρια πιάτων δεν προορίζονται για αδειοδοτημένες εγκαταστάσεις τροφίμων.

Οδηγίες ασφαλούς συντήρησης

- Αποσυνδέστε τη συσκευή από την παροχή ρεύματος πριν από κάθε καθαρισμό ή συντήρηση.
- Κατά την αποσύνδεση της συσκευής, τραβήξτε το φισ και όχι το καλώδιο τροφοδοσίας ή τη διασταύρωση του καλωδίου για να αποφύγετε ζημιά.

Ασφάλεια και προειδοποιήσεις

- Μην επισκευάζετε ή αντικαθιστάτε οποιοδήποτε εξάρτημα της συσκευής και μην επιχειρείτε οποιαδήποτε επισκευή, εκτός εάν συνιστάται ειδικά σε αυτόν τον οδηγό χρήσης.
- Διατηρήστε το δάπεδο γύρω από τη συσκευή σας καθαρό και στεγνό για να μειώσετε την πιθανότητα ολίσθησης.
- Διατηρήστε την περιοχή γύρω/κάτω από τη συσκευή σας απαλλαγμένη από τη συσσώρευση εύφλεκτων υλικών, όπως χνούδια, χαρτί, κουρέλια και χημικά.

Οδηγίες ασφάλειας λειτουργίας

- Ανοίξτε την πόρτα πολύ προσεκτικά εάν το πλυντήριο πιάτων είναι σε λειτουργία. Υπάρχει κίνδυνος ψεκασμού με ζεστό νερό. Μην ανοίγετε πλήρως την πόρτα μέχρι να σταματήσουν να περιστρέφονται οι βραχίονες ψεκασμού.
- Η πόρτα δεν πρέπει να αφήνεται σε ανοιχτή θέση, καθώς αυτό μπορεί να δημιουργήσει κίνδυνο πτώσης.
- Το νερό μέσα στο πλυντήριο πιάτων δεν είναι κατάλληλο για πόσιμο.
- Το πλυντήριο πιάτων πρέπει να χρησιμοποιείται με την πλάκα φίλτρου, το φίλτρο αποστράγγισης και τους βραχίονες ψεκασμού στη θέση τους. Για να προσδιορίσετε ποια είναι αυτά τα μέρη, δείτε τα σχέδια στην ενότητα «Φροντίδα και καθαρισμός» αυτού του οδηγού χρήσης.
- Μη χρησιμοποιείτε αυτό το πλυντήριο πιάτων εάν είναι κατεστραμμένο, δυσλειτουργεί, είναι μερικώς αποσυναρμολογημένο ή έχει εξαρτήματα που λείπουν ή έχουν σπασμένα, συμπεριλαμβανομένου του κατεστραμμένου καλωδίου τροφοδοσίας ή βύσματος.
- Οι οικιακές συσκευές δεν προορίζονται για παιχνίδι με παιδιά. Τα παιδιά κάτω των 8 ετών πρέπει να φυλάσσονται μακριά από τη συσκευή, εκτός εάν υπόκεινται σε συνεχή επίβλεψη. Αυτή η συσκευή μπορεί να χρησιμοποιηθεί από παιδιά ηλικίας από 8 ετών και άνω, και άτομα με μειωμένες σωματικές, αισθητηριακές ή διανοητικές ικανότητες ή έλλειψη εμπειρίας και γνώσης, εάν τους έχουν δοθεί επίβλεψη ή οδηγίες σχετικά με τη χρήση της συσκευής με ασφαλή τρόπο και κατανοούν τους κινδύνους που εμπεριέχονται.
- Ο καθαρισμός και η συντήρηση από τον χρήστη δεν πρέπει να γίνονται από παιδιά χωρίς επίβλεψη.
- Μην αφήνετε τα παιδιά να παίζουν μέσα, πάνω ή με αυτήν τη συσκευή ή οποιαδήποτε συσκευή που έχει απορριφθεί.
- Εάν χρησιμοποιείται καθαριστικό πλυντηρίου πιάτων, θα συνιστούσαμε ανεπιφύλακτα να εκτελέσετε ένα πρόγραμμα πλύσης με απορρυπαντικό αμέσως μετά, για να αποφύγετε οποιαδήποτε ζημιά στο πλυντήριο πιάτων.
- Το πλυντήριο πιάτων είναι σχεδιασμένο για το πλύσιμο κανονικών οικιακών σκευών. Αντικείμενα που έχουν μολυνθεί από βενζίνη, χρώματα, υπολείμματα χάλυβα ή σιδήρου, διαβρωτικά, όξινα ή αλκαλικά χημικά δεν πρέπει να πλένονται στο πλυντήριο πιάτων.
- Εάν το πλυντήριο πιάτων δεν χρησιμοποιείται για μεγάλα χρονικά διαστήματα, απενεργοποιήστε την παροχή ρεύματος και νερού στο πλυντήριο πιάτων.

Οδηγίες εγκατάστασης

■ Παρεχόμενα εξαρτήματα

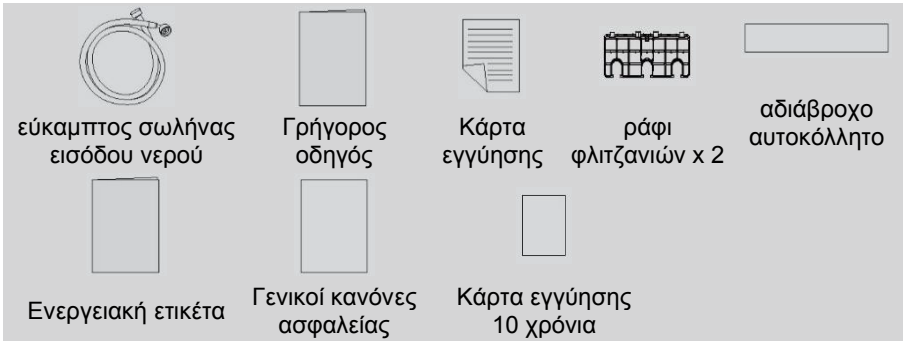

■ Πριν την εγκατάσταση

Αποσυσκευασία και χειρισμός

- Ελέγξτε τη συσκευασία και το πλυντήριο πιάτων για σημάδια ζημιάς κατά τη μεταφορά. Εάν το πλυντήριο πιάτων είναι κατεστραμμένο με οποιονδήποτε τρόπο, μην το εγκαταστήσετε. Επικοινωνήστε με τον αντιπρόσωπο από τον οποίο αγοράστηκε το πλυντήριο πιάτων.
- Απόρριψη συσκευασίας: μέρος της συσκευασίας είναι ανακυκλώσιμο. Ελέγξτε τα σύμβολα και τις ετικέτες και ανακυκλώστε εάν είναι δυνατόν.
- Ποτέ μην σηκώνετε το πλυντήριο πιάτων από τη λαβή της πόρτας ή το επάνω πάνελ. Κάτι τέτοιο μπορεί να προκαλέσει ζημιά.
- Να είστε πάντα προσεκτικοί με τους εύκαμπτους σωλήνες και το καλώδιο ρεύματος στο πίσω μέρος του πλυντηρίου πιάτων. Ο προσεκτικός χειρισμός θα αποτρέψει τη ζημιά και τη δυσλειτουργία από σύνθλιψη, τσάκισμα ή κοψίματα.
- Κατά την εγκατάσταση του πλυντηρίου πιάτων, ελέγξτε ότι ο εύκαμπτος σωλήνας αποστράγγισης δεν είναι περιορισμένος ή τσακισμένος.

Συνδέσεις και τροφοδοσίες

- Ελέγξτε ότι το καλώδιο τροφοδοσίας είναι αρκετά μακρύ ώστε να φτάσει στην πρίζα. Εάν δεν είναι, πρέπει να αντικατασταθεί από έναν εξουσιοδοτημένο τεχνικό. Τα καλώδια προέκτασης ή οι πλακέτες τροφοδοσίας πολλαπλών εξόδων δεν πρέπει να χρησιμοποιούνται για τη σύνδεση του πλυντηρίου πιάτων στο τροφοδοτικό.
- Βεβαιωθείτε ότι οι εύκαμπτοι σωλήνες έχουν αρκετό μήκος για να φτάσουν στις τροφοδοσίες. Εάν ένας εύκαμπτος σωλήνας χρειάζεται επέκταση, βεβαιωθείτε ότι ο εύκαμπτος σωλήνας επέκτασης είναι καινούργιος και έχει την ίδια ποιότητα και διάμετρο με αυτόν που έχει ήδη τοποθετηθεί.

Οδηγίες εγκατάστασης

- Το πλυντήριο πιάτων δεν πρέπει να συνδέεται σε σύστημα νερού όπου η θερμοκρασία υπερβαίνει τους 60°C.
- Το πλυντήριο πιάτων δεν πρέπει να συνδέεται σε σύστημα ζεστού νερού τύπου "push-through" υψηλής πίεσης κάτω από το νεροχύτη, καθώς θα προκληθεί βλάβη στο σύστημα.

Διαστάσεις προϊόντος

ΠΡΟΣΟΨΗ

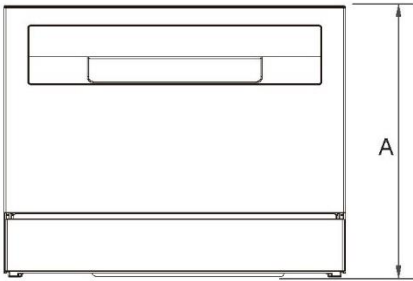

ΠΡΟΦΙΛ

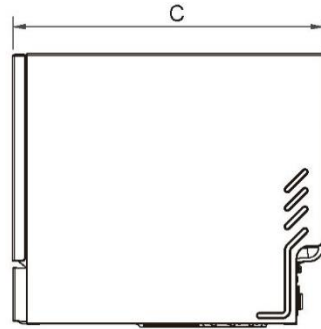

ΕΠΑΝΩ ΜΕΡΟΣ

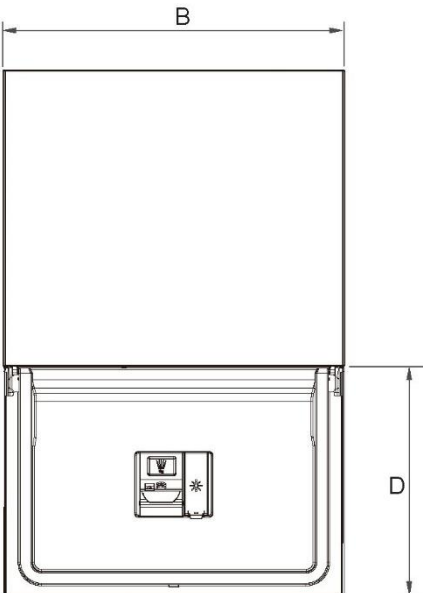

ΔΙΑΣΤΑΣΕΙΣ ΠΡΟΪΟΝΤΟΣ	MM
A Συνολικό ύψος προϊόντος	443
B Συνολικό πλάτος προϊόντος	550
C Συνολικό βάθος προϊόντος	501
D Βάθος ανοιχτής πόρτας (μετρείται από το μπροστινό μέρος της λωρίδας λακτίσματος)	338

Οδηγίες εγκατάστασης

⚠ ΠΡΟΕΙΔΟΠΟΙΗΣΗ

Η συσκευή βρίσκεται σε κατάσταση ανοιχτής πόρτας. Μην επιτρέπετε στα παιδιά να τραβούν το σώμα της πόρτας, διαφορετικά η συσκευή μπορεί να ανατραπεί

Μέθοδος εγκατάστασης 1

ΣΗΜΑΝΤΙΚΟ!

Η πρίζα πρέπει να βρίσκεται σε ένα ντουλάπι δίπλα στην κοιλότητα του πλυντηρίου πιάτων

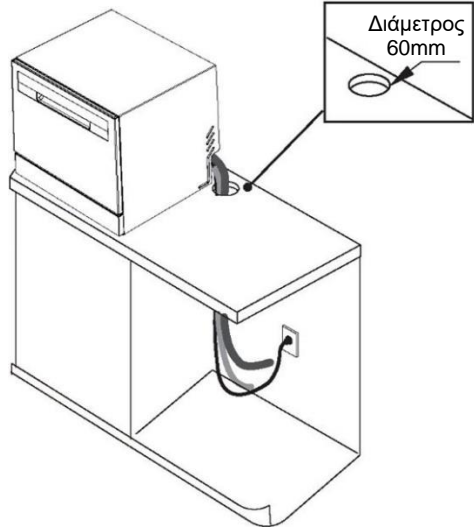

► Μέθοδος σύνδεσης σωλήνα αποστράγγισης

ΣΗΜΑΝΤΙΚΟ!

Μη συνδέετε τους εύκαμπτους σωλήνες αποστράγγισης σε μια μονάδα απόρριψης απορριμμάτων, καθώς αυτός ο τύπος σύνδεσης μπορεί να οδηγήσει σε απόφραξη των εύκαμπτων σωλήνων αποστράγγισης.

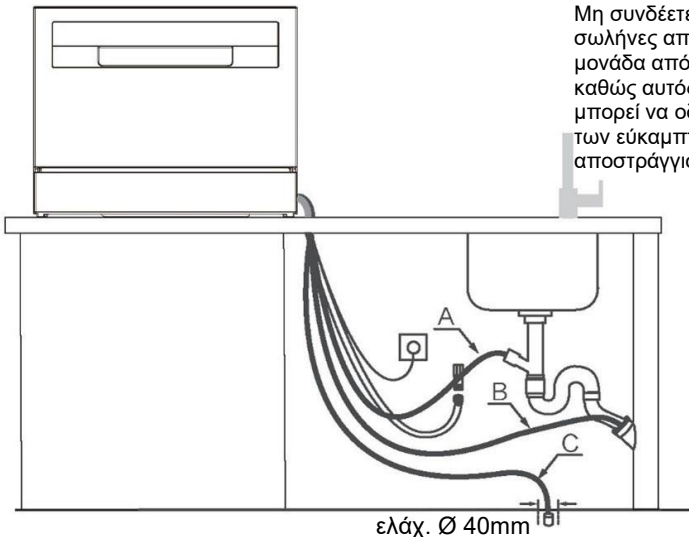

Μέθοδος εγκατάστασης 2

Για να αποφύγετε πιθανή ζημιά από ατμό στο ντουλάπι, βεβαιωθείτε ότι τυχόν γυμνό ξύλο που περιβάλλει το πλυντήριο πιάτων είναι στεγανοποιημένο με βαφή με βάση το λάδι ή πολυουρεθάνη ανθεκτική στην υγρασία.

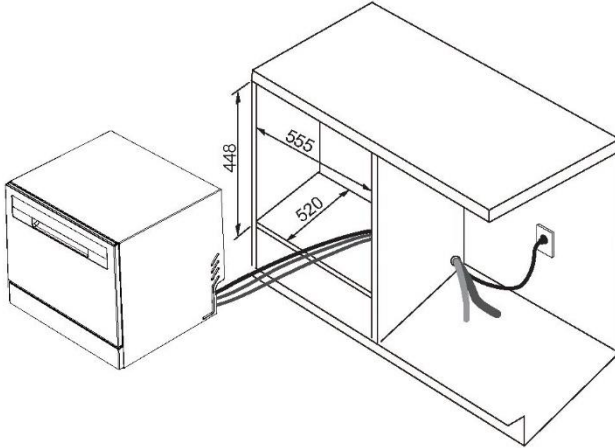

Στερεωμένο πλυντήριο πιάτων

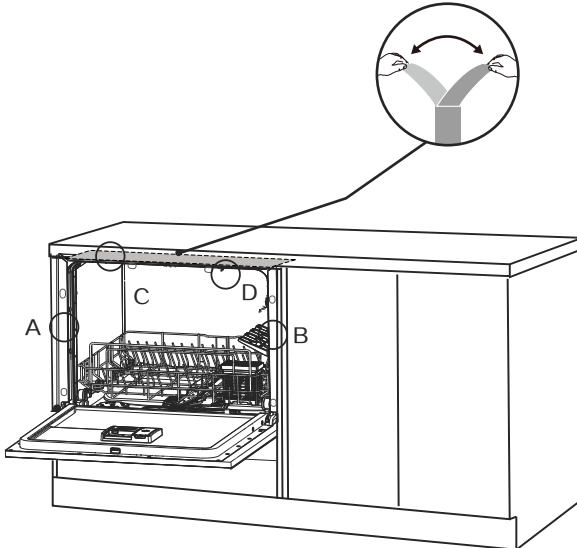

Οδηγίες εγκατάστασης

1. Κολλήστε το αδιάβροχο αυτοκόλλητο στο κάτω μέρος του πάγκου εργασίας.
2. Μετακινήστε το πλυντήριο πιάτων μέσα στο ντουλάπι.

ΣΗΜΑΝΤΙΚΟ!

Πριν από τη στερέωση, είναι απαραίτητο να βεβαιωθείτε ότι το πλυντήριο πιάτων είναι οριζοντιωμένο. Διατηρήστε ένα σταθερό αριστερό και δεξί διάκενο μεταξύ του πλυντηρίου πιάτων και του ντουλαπιού. Διαφορετικά, μπορεί να προκληθούν ανωμαλίες στο σώμα της πόρτας

► Μέθοδος σύνδεσης σωλήνα αποστράγγισης

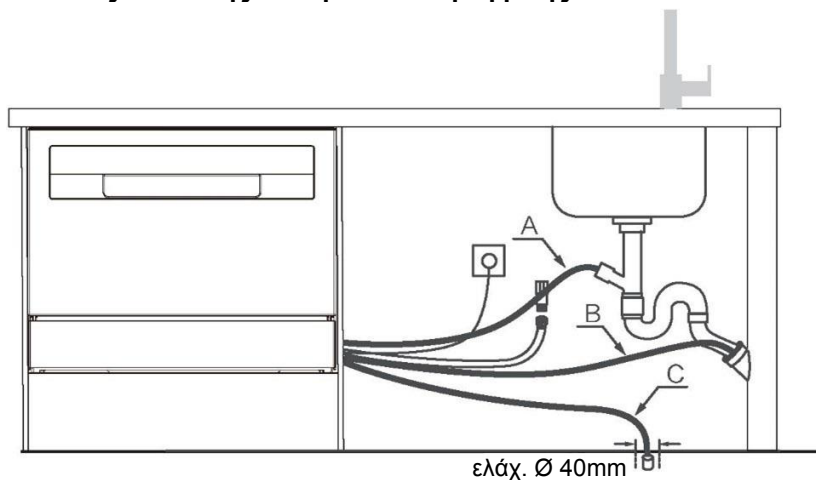

Συνδέστε τον εύκαμπτο σωλήνα εισόδου στο κρύο νερό

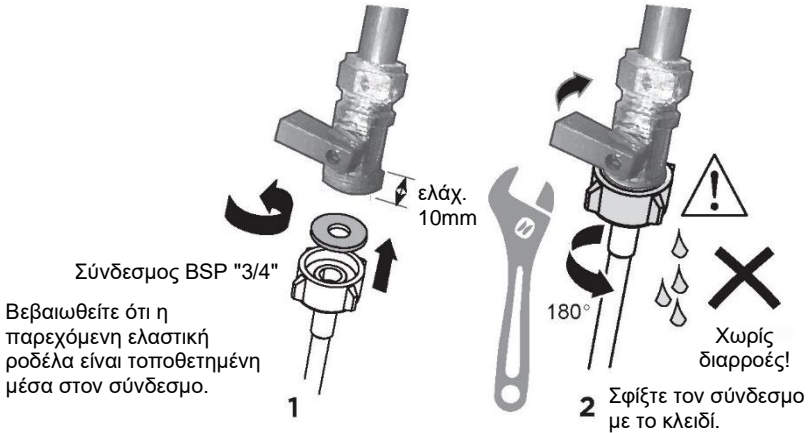

Υδραυλικά -- Σύνδεση εισόδου νερού

ΣΗΜΑΝΤΙΚΟ!

• Η συσκευή πρέπει να συνδεθεί στο δίκτυο ύδρευσης χρησιμοποιώντας τον νέο εύκαμπτο σωλήνα παροχής νερού που παρέχεται. Δεν πρέπει να χρησιμοποιούνται παλιοί εύκαμπτοι σωλήνες.

• Μη μειώνετε τον εύκαμπτο σωλήνα εισόδου.

1. Λάβετε υπόψη τις απαιτήσεις σύνδεσης νερού.

• Το πλυντήριο πιάτων διαθέτει σύνδεση νερού μίας βαλβίδας.

• Συνιστούμε σύνδεση κρύου νερού για βέλτιστη απόδοση και ενεργειακή απόδοση.

• Η θερμοκρασία του εισερχόμενου νερού δεν πρέπει να υπερβαίνει τους 60°C.

2. Λάβετε υπόψη τα επιτρεπόμενα όρια πίεσης νερού.

• Χαμηλότερο: 0.4 bar = 4 N/cm² = 40kPa

• Όπου η πίεση είναι κάτω από 1 bar, επικοινωνήστε με έναν ειδικευμένο υδραυλικό.

• Υψηλότερο: 10 bar = 100 N/cm² = 1MPa

• Όταν η πίεση είναι πάνω από 10 bar, πρέπει να εγκατασταθεί μια βαλβίδα μείωσης πίεσης. Επικοινωνήστε με έναν εξειδικευμένο υδραυλικό.

3. Συνδέστε τον εύκαμπτο σωλήνα παροχής νερού σε μια προσβάσιμη βρύση νερού με ένα σύνδεσμο BSP "3/4". Βεβαιωθείτε ότι δεν υπάρχει τσάκισμα στον εύκαμπτο σωλήνα εισαγωγής που θα μπορούσε να περιορίσει τη ροή του νερού. Μια κάμψη 90° απαιτεί ελάχιστο ύψος 200 mm για καμπύλη χωρίς τσακίσεις.

• Βεβαιωθείτε ότι το εισερχόμενο νερό είναι καθαρό. Εάν οι σωλήνες νερού δεν έχουν χρησιμοποιηθεί για μεγάλο χρονικό διάστημα, αφήστε το νερό να τρέξει για να βεβαιωθείτε ότι είναι διαυγές χωρίς ακαθαρσίες. Εάν δεν το κάνετε αυτό, ενδέχεται να φράξει ο σωλήνας εισαγωγής νερού και να καταστρέψει τη συσκευή.

• Εάν απαιτείται, χρησιμοποιήστε ένα ένθετο φίλτρου για να φιλτράρετε τις εναποθέσεις από τις σωληνώσεις. Το ένθετο φίλτρου διατίθεται από το εξουσιοδοτημένο κέντρο σέρβις ή το τμήμα εξυπηρέτησης πελατών.

Οδηγίες εγκατάστασης

4. Σφίξτε τη σύζευξη του εύκαμπτου σωλήνα για άλλη μια μισή στροφή μετά την επαφή με τη στεγανοποίηση.
5. Ελέγξτε ότι η σύνδεση δεν παρουσιάζει διαρροή.

5 Συνδέστε το προϊόν στην πρίζα

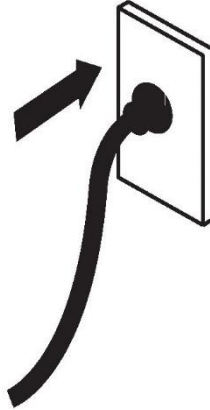

Ηλεκτρολογική σύνδεση

- Το πλυντήριο πιάτων δεν πρέπει να είναι συνδεδεμένο με την παροχή ρεύματος κατά τη διάρκεια της εγκατάστασης. Βεβαιωθείτε ότι όλες οι οικιακές καλωδιώσεις είναι σωστά γειωμένες.
- Ελέγξτε την ετικέτα χαρακτηριστικών (βρίσκεται στην αριστερή πλευρά της εσωτερικής πόρτας από ανοξείδωτο ατσάλι του πλυντηρίου πιάτων) και βεβαιωθείτε ότι οι τιμές τάσης και συχνότητας για το ρεύμα στο σπίτι αντιστοιχούν σε αυτές που αναγράφονται στην ετικέτα χαρακτηριστικών.
- Τοποθετήστε το φως σε μια σωστά γειωμένη πρίζα που διαθέτει διακόπτη αποσύνδεσης.

ΣΗΜΑΝΤΙΚΟ!

- Η γείωση της συσκευής αποτελεί απαίτηση ασφαλείας που επιβάλλεται από το νόμο.
- Εάν το καλώδιο ρεύματος δεν είναι αρκετά μακρύ για να φτάσει στην πρίζα ή η πρίζα στην οποία πρέπει να συνδεθεί η συσκευή δεν είναι κατάλληλη για το φως, πρέπει να αντικατασταθεί ολόκληρο το καλώδιο ρεύματος του πλυντηρίου πιάτων. Αυτό πρέπει να γίνει μόνο από εξουσιοδοτημένο τεχνικό της Haier. Μην τροποποιείτε ή κόβετε το βύσμα. Μη χρησιμοποιείτε προσαρμογέα, καλώδιο επέκτασης ή πλακέτα τροφοδοσίας πολλαπλών εξόδων για να συνδέσετε το πλυντήριο πιάτων στην παροχή ρεύματος, καθώς αυτά μπορεί να προκαλέσουν υπερθέρμανση και να δημιουργήσουν κίνδυνο πυρκαγιάς.
- Η πρίζα στην οποία είναι συνδεδεμένο το πλυντήριο πιάτων πρέπει να παραμένει εύκολα προσβάσιμη (π.χ. σε ένα παρακείμενο ντουλάπι) ακόμα και όταν η συσκευή είναι εγκατεστημένη. Αυτό γίνεται για να διασφαλιστεί ότι το πλυντήριο πιάτων μπορεί να αποσυνδεθεί από την παροχή ρεύματος για ασφαλή καθαρισμό και συντήρηση.

■ Τελική λίστα ελέγχου

Συμπληρώνεται από τον εγκαταστάτη

- Ελέγξτε ότι όλα τα εξαρτήματα έχουν εγκατασταθεί.
- Βεβαιωθείτε ότι όλα τα πάνελ και τα μέρη τους είναι ασφαλή και ότι οι τελικοί ηλεκτρικοί έλεγχοι έχουν διεξαχθεί σύμφωνα με τους τοπικούς ηλεκτρικούς κανονισμούς.
- Ελέγξτε ότι το πλυντήριο πιάτων είναι επίπεδο. Εάν είναι απαραίτητο, ρυθμίστε ελαφρά τα πόδια ισοπέδωσης.
- Για να διασφαλιστεί η βέλτιστη απόδοση, το πλυντήριο πιάτων δεν πρέπει να έχει κλίση μεγαλύτερη από 1°. Ελέγξτε με αλφάδι.
- Βεβαιωθείτε ότι ο εύκαμπτος σωλήνας εισαγωγής στην παροχή νερού έχει τοποθετημένη μια λαστιχένια ροδέλα και ότι έχει σφικτεί κατά το ήμισυ της στροφής μετά την επαφή με τη στεγανοποίηση.
- Βεβαιωθείτε ότι έχουν ανοιχθεί τυχόν βύσματα ή τάπες στη σύνδεση αποχέτευσης και ότι έχει γίνει η σύνδεση αποστράγγισης.
- Ο σύνδεσμος του εύκαμπτου σωλήνα αποστράγγισης δεν πρέπει να στηρίζει το βάρος του εύκαμπτου σωλήνα που περισσεύει. Διατηρήστε τον εύκαμπτο σωλήνα αποστράγγισης όσο το δυνατόν πλήρως εκτεταμένο για να αποφύγετε τη χαλάρωση. Οποιοδήποτε υπερβολικό μήκος του εύκαμπτου σωλήνα αποστράγγισης πρέπει να παραμένει στον βρόχο στην πλευρά του πλυντηρίου πιάτων.
- Εάν συνδέσετε τον εύκαμπτο σωλήνα αποστράγγισης με την παγίδα του νεροχύτη, βεβαιωθείτε ότι ο βρόχος είναι τουλάχιστον 150 mm υψηλότερος από τον σύνδεσμο του σωλήνα αποστράγγισης.
- Βεβαιωθείτε ότι τυχόν συσκευασία ή ταινία που συγκρατεί τις σχάρες έχει αφαιρεθεί από το πλυντήριο πιάτων.
- Βεβαιωθείτε ότι η πόρτα ανοίγει και κλείνει ελεύθερα χωρίς αντίσταση στα παρακείμενα ντουλάπια.
- Ελέγξτε ότι η ηλεκτρική πρίζα είναι προσβάσιμη και βρίσκεται σε παρακείμενο ντουλάπι.
- Ελέγξτε τη λειτουργία του πλυντηρίου πιάτων:
Εάν εμφανιστεί κωδικός σφάλματος, ανατρέξτε στην ενότητα «Κωδικός σφάλματος» του Οδηγού χρήστη, για συμβουλές.

Περιγραφή προϊόντος

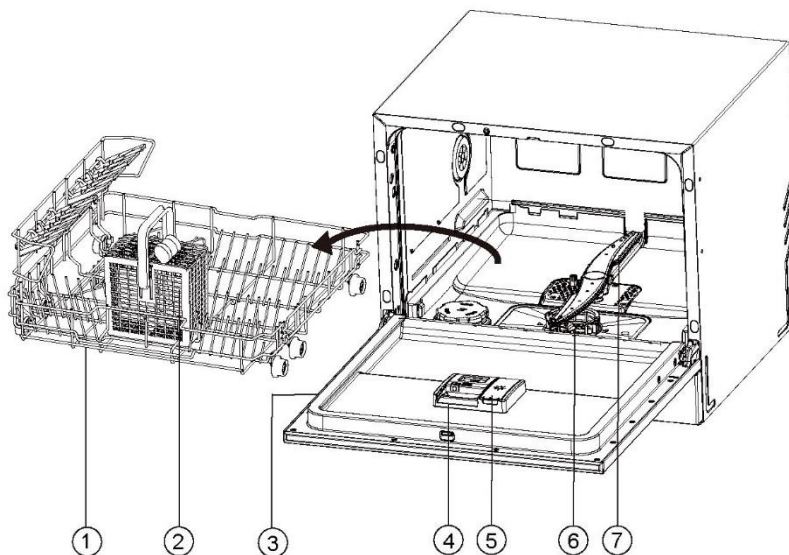

1. Καλάθι
2. Καλάθι μαχαιροπίρουνων
3. Ετικέτα χαρακτηριστικών
4. Δοχείο απορρυπαντικού

5. Δοχείο λαμπρυντικού
6. Φίλτρα
7. Βραχίονας ψεκασμού

Επισκόπηση προγραμμάτων

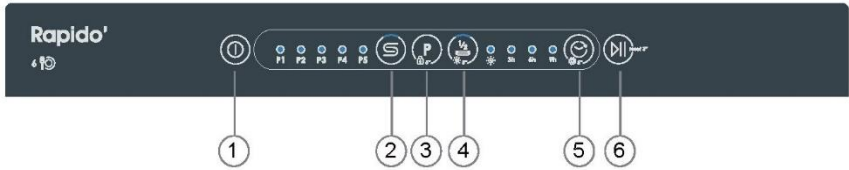

1. ON / OFF

2. Ένδειξη ΑΛΑΤΙΟΥ / ΕΠΑΝΑΦΟΡΑΣ
ΑΛΑΤΙΟΥ

3. ΠΡΟΓΡΑΜΜΑ / ΚΛΕΙΔΩΜΑ ΓΙΑ ΠΑΙΔΙΑ

4. ΜΙΣΟ ΦΟΡΤΙΟ / ΕΠΑΝΑΦΟΡΑ
λαμπρυντικού

5. ΚΑΘΥΣΤΕΡΗΣΗ / ΟΡΙΣΜΟΣ

6. ΕΚΚΙΝΗΣΗ/ ΠΑΥΣΗ/
ΕΠΑΝΑΦΟΡΑ

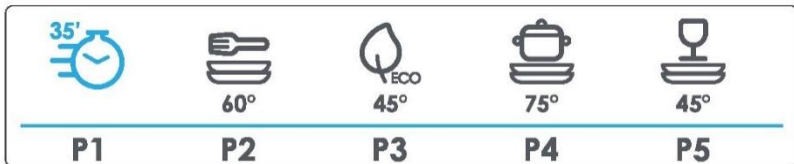

P1. ΓΡΗΓΟΡΟ 35' (W&D)

P2. ΓΕΝΙΚΟ

P3. ECO

P4. ΕΝΤΑΤΙΚΟ

P5. ΓΥΑΛΙΝΑ

Κλείδωμα για παιδιά: Για να ενεργοποιήσετε ή να ακυρώσετε το κλείδωμα για παιδιά, πατήστε το κουμπί 3 για 5 δευτερόλεπτα. (μόνο σε FS και ημι-εντοιχιζόμενα) Καθυστέρηση: Καθορισμός για 3, 6 και 9 ώρες

Επισκόπηση προγραμμάτων

Προγράμματα		
Προγράμματα	Τύπος υπολειμμάτων τροφής	Τύπος φορτίου
ΓΡΗΓΟΡΟ 35' (W&D)	Φρέσκια βρωμιά: Καφές, κέικ, γάλα, αναψυκτικό, σαλάτα, λουκάνικο	Μη ευαίσθητα: Σερβίτσια, μαχαιροπίρουνα, γυάλινα σκεύη
ΓΕΝΙΚΟ	Τυπική βρωμιά: Σούπες, αυγά, σάλτσα, πατάτες, ζυμαρικά, ρύζι, ψητά ή τηγανητά	Μη ευαίσθητα: Σερβίτσια, μαχαιροπίρουνα, γυάλινα σκεύη
ECO	Τυπική βρωμιά: Σούπες, αυγά, σάλτσα, πατάτες, ζυμαρικά, ρύζι, ψητά ή τηγανητά	Όλα: Γυάλινα σκεύη, σερβίτσια, κατσαρόλες και τηγάνια
ΕΝΤΑΤΙΚΟ	Δύσκολη βρωμιά: Στη γάστρα, σάλτσες, ζυμαρικά με πατάτες, ρύζι, ψητά ή τηγανητά	Μη ευαίσθητα: Σερβίτσια, μαχαιροπίρουνα, γυάλινα σκεύη
ΓΥΑΛΙΝΑ	Ελαφριά βρωμιά: Καφές, κέικ, γάλα, αναψυκτικό, σαλάτα, λουκάνικο	Όλα: Γυάλινα σκεύη, σερβίτσια, κατσαρόλες και τηγάνια

Φροντίδα των επιτραπέζιων σκευών σας

ΣΗΜΑΝΤΙΚΟ!

Μην βάζετε ποτέ πολύ απορροφητικά υλικά, όπως σφουγγάρια και πετσέτες στο πλυντήριο πιάτων σας. Μην βάζετε στο πλυντήριο πιάτων σας πιάτα ή μαχαιροπίρουνα που έχουν λερωθεί από τέφρα καπνού, κερί, λιπαντικό γράσο ή μπιογιά.

Μαχαιροπίρουνα και ασημικά

Όλα τα μαχαιροπίρουνα και τα ασημικά θα πρέπει να ξεπλένονται αμέσως μετά τη χρήση για να αποφευχθεί η αμαύρωση που προκαλείται από ορισμένα τρόφιμα. Τα ασημένια αντικείμενα δεν πρέπει να έρχονται σε επαφή με ανοξειδωτο χάλυβα, π.χ. άλλα μαχαιροπίρουνα. Η ανάμειξη αυτών των αντικειμένων μπορεί να προκαλέσει λεκέδες. Αφαιρέστε τα ασημένια μαχαιροπίρουνα από το πλυντήριο πιάτων και στεγνώστε τα στο χέρι αμέσως μετά την ολοκλήρωση του προγράμματος.

Αλουμίνιο

Το αλουμίνιο μπορεί να θαμπώσει με το απορρυπαντικό πλυντηρίου πιάτων. Ο βαθμός της αλλαγής εξαρτάται από την ποιότητα του αντικειμένου.

Άλλα μέταλλα

Τα αντικείμενα από σίδηρο και χυτοσίδηρο μπορεί να σκουριάσουν και να λερώσουν άλλα αντικείμενα. Ο χαλκός, ο κασσίτερος και ο ορείχαλκος τείνουν να λεκιάζουν. Πλύνετε αυτά τα αντικείμενα στο χέρι.

Ξύλινα αντικείμενα

Τα ξύλινα αντικείμενα είναι γενικά ευαίσθητα στη θερμότητα και το νερό. Η τακτική χρήση στο πλυντήριο πιάτων μπορεί να προκαλέσει αλλοίωση με την πάροδο του χρόνου. Εάν έχετε αμφιβολίες, πλύνετε στο χέρι.

Γυαλικά

Τα περισσότερα καθημερινά γυαλίνα σκεύη πλένονται στο πλυντήριο πιάτων. Κρυστάλλινα, πολύ λεπτά και γυαλίνα σκεύη αντίκες μπορεί να χαράξουν, δηλαδή να γίνουν αδιαφανή. Ίσως προτιμάτε να πλένετε αυτά τα αντικείμενα στο χέρι.

Πλαστικά

Ορισμένα πλαστικά μπορεί να αλλάξουν σχήμα ή χρώμα με το ζεστό νερό. Ελέγξτε τις οδηγίες του κατασκευαστή σχετικά με το πλύσιμο πλαστικών αντικειμένων. Πλαστικά αντικείμενα που πλένονται πρέπει να τοποθετούνται με το βάρος προς τα κάτω ώστε να μην αναποδογυρίζουν και γεμίζουν με νερό ή να πέφτουν μέσα από το καλάθι κατά τη διάρκεια του πλυσίματος.

Διακοσμημένα αντικείμενα

Τα περισσότερα σύγχρονα μοτίβα πορσελάνης πλένονται στο πλυντήριο πιάτων. Αντικείμενα, αυτά με μοτίβο ζωγραφισμένο πάνω από το λούστρο, χρυσό χείλος ή ζωγραφισμένη στο χέρι πορσελάνη μπορεί να είναι πιο ευαίσθητα στο πλύσιμο στο πλυντήριο. Εάν έχετε αμφιβολίες, πλύνετε στο χέρι.

Κολλημένα αντικείμενα

Ορισμένες κόλλες μαλακώνουν ή διαλύονται στο πλυντήριο. Εάν έχετε αμφιβολίες, πλύνετε στο χέρι.

Φόρτωση επιτραπέζιων σκευών

Αφαιρέστε τυχόν μεγάλα σωματίδια τροφίμων πριν τοποθετήσετε τα πιάτα στο πλυντήριο πιάτων. Δεν είναι απαραίτητο να ξεπλένετε εκ των προτέρων τα επιτραπέζια σκεύη κάτω από τρεχούμενο νερό.

Καλάθι

- Τοποθετήστε τα μεγαλύτερα αντικείμενα εδώ: κατσαρόλες, τηγάνια, καπάκια, πιάτα σερβιρίσματος και μπολ.
- Διπλώστε τα δόντια για να τοποθετήσετε κατσαρόλες και τηγάνια επίπεδα στο κάτω μέρος.

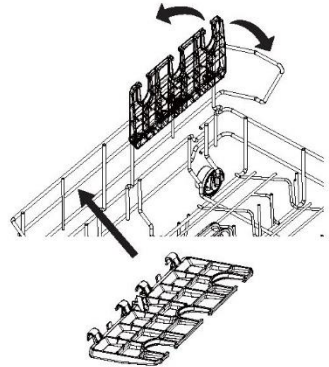
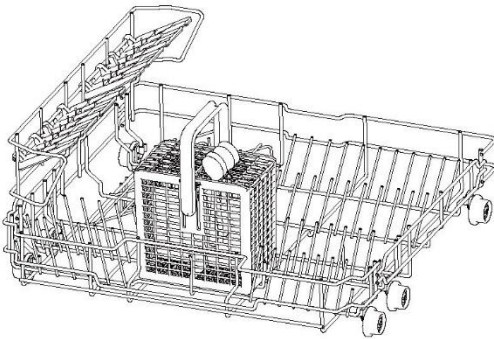

Καλάθι μαχαιροπήρουνων

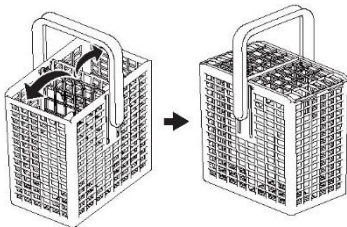

- ▶ Ανακατέψτε τα κουτάλια με άλλα μαχαιροπήρουνα για να μην κολλήσουν μεταξύ τους.
- ▶ Χρησιμοποιήστε το στοιχείο πλέγματος για να διαχωρίσετε τα μαχαιροπήρουνα.
- ▶ Το καπάκι του καλαθιού για τα μαχαιροπήρουνα μπορεί να αναστραφεί προς τα πάνω και προς τα κάτω.
- ▶ Εάν τα μακριά αντικείμενα μπορεί να μπλοκάρουν τους βραχίονες ψεκασμού, βρείτε μια οριζόντια θέση στο επάνω καλάθι.

⚠ ΠΡΟΣΟΧΗ

Τοποθετήστε αιχμηρά και μυτερά αντικείμενα με τη λεπίδα στραμμένη προς τα κάτω, ώστε να αποφεύγετε οποιονδήποτε κίνδυνο.

Πώς να κάνετε εξοικονόμηση

- Συμβουλές για το πώς να εξοικονομήσετε χρήματα και να μην βλάψετε το περιβάλλον όταν χρησιμοποιείτε τη συσκευή σας.
- Επιτύχετε την καλύτερη χρήση ενέργειας, νερού, απορρυπαντικού και χρόνου χρησιμοποιώντας το συνιστώμενο μέγιστο μέγεθος φορτίου. Εξοικονομήστε έως και 50% ενέργεια πλένοντας ένα πλήρες φορτίο αντί για 2 μισά φορτία.
- Ξύστε τα σωματίδια τροφίμων από τα αντικείμενα του φορτίου αντί να τα ξεπλένετε, για να εξοικονομήσετε νερό.
- Για κανονικά λερωμένα πιάτα επιλέξτε ένα πρόγραμμα ECO για την πιο αποδοτική κατανάλωση νερού και ενέργειας.

Προσθήκη απορρυπαντικού

ΣΗΜΑΝΤΙΚΟ!

- Χρησιμοποιείτε μόνο απορρυπαντικά που συνιστώνται για αυτόματα πλυντήρια πιάτων.
- Τα απορρυπαντικά πλυντηρίων είναι έντονα αλκαλικά. Μπορεί να είναι εξαιρετικά επικίνδυνα σε περίπτωση κατάποσης. Αποφύγετε την επαφή με το δέρμα και τα μάτια και κρατήστε τα παιδιά και τα άτομα με αναπηρία μακριά από το πλυντήριο πιάτων όταν είναι ανοιχτό. Ελέγξτε ότι η θήκη απορρυπαντικού είναι άδεια μετά την ολοκλήρωση κάθε προγράμματος πλύσης.
- Ποτέ μην πασπαλίζετε ή ρίχνετε απορρυπαντικό απευθείας σε οποιοδήποτε αντικείμενο στο πλυντήριο πιάτων. Οι ταμπλέτες απορρυπαντικού και πλυντηρίου πιάτων δεν πρέπει να έρχονται σε άμεση επαφή με πιάτα ή μαχαιροπίρουνα.
- Μη χρησιμοποιείτε υγρά πλυσίματος χεριών, σαπουνί, απορρυπαντικά ρούχων ή απολυμαντικά, καθώς αυτά θα καταστρέψουν το πλυντήριο πιάτων.

Γέμισμα της θήκης απορρυπαντικού

1. Πατήστε το κουμπί στα αριστερά του διανομέα.

ΣΗΜΑΝΤΙΚΟ!

Πλησιάστε τον διανομέα από την αριστερή πλευρά για να αποτρέψετε το άνοιγμα του καλύμματος στο χέρι σας.

2. Προσθέστε απορρυπαντικό στην κατάλληλη θήκη. Οι ενδείξεις '15' και '25' στη θήκη κύριας πλύσης αντιστοιχούν σε γραμμάρια απορρυπαντικού σε σκόνη.

ΣΗΜΑΝΤΙΚΟ!

Οι ταμπλέτες πρέπει να τοποθετούνται μόνο στη θήκη της κύριας πλύσης (μεγαλύτερη).

3. Αφαιρέστε τυχόν περίσσεια απορρυπαντικού από τις άκρες του διανομέα.

4. Κλείστε το κάλυμμα και πιέστε προς τα κάτω μέχρι να κλείσει με ένα κλικ. Το απορρυπαντικό θα απελευθερωθεί αυτόματα στο πλυντήριο πιάτων κατά τη διάρκεια του προγράμματος πλύσης.

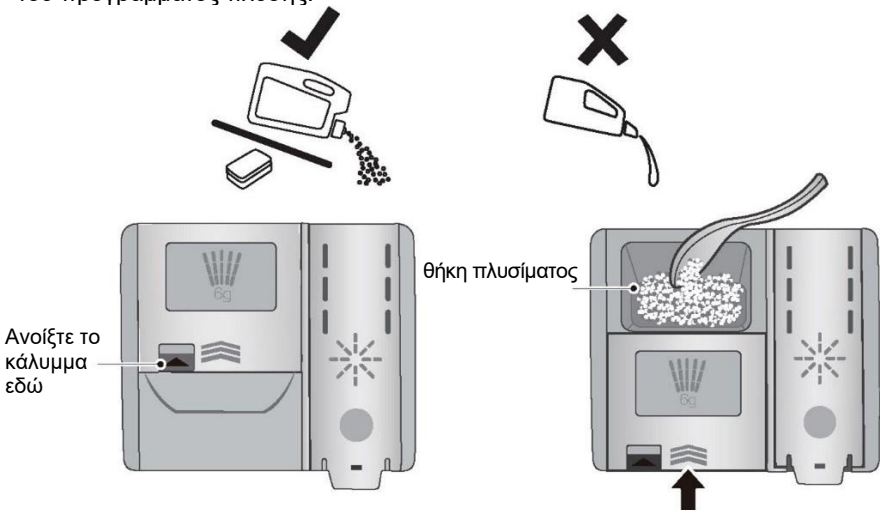

Γέμισμα του διανεμητή λαμπруντικού

1. Τραβήξτε το επάνω άκρο του καλύμματος διανεμητή για να το ανοίξετε.

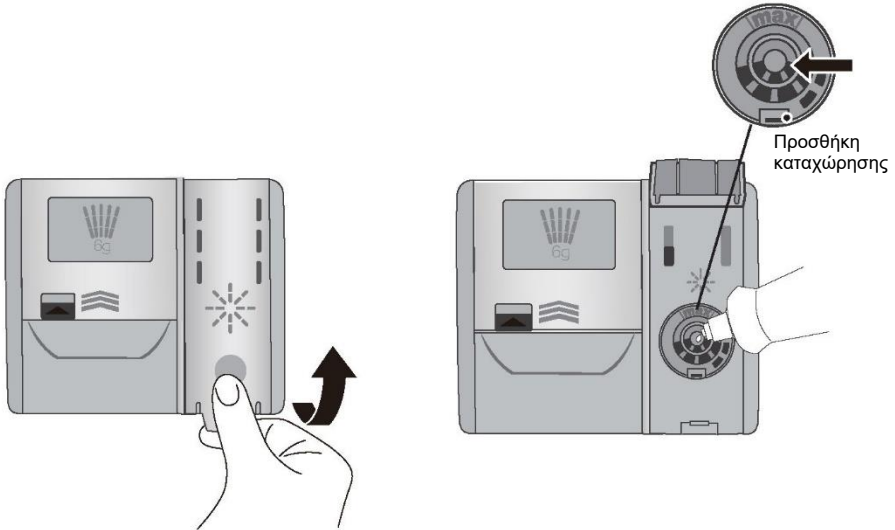

2. Ρίξτε λαμπруντικό στο κυκλικό άνοιγμα, φροντίζοντας να μην γεμίσετε πέρα από τη σήμανση MAX.

ΣΗΜΑΝΤΙΚΟ!

Προσέξτε να μην χυθεί λαμπруντικό στο πλυντήριο πιάτων. Τυχόν διαρροές πρέπει να σκουπίζονται για να αποτραπεί το υπερβολικό άφρισμα. Σε αντίθετη περίπτωση, ενδέχεται να χρειαστεί να απευθυνθείτε στο τμήμα σέρβις, κάτι που δεν καλύπτεται από την εγγύηση.

3. Κλείστε το κάλυμμα, φροντίζοντας να κλείσει με ένα κλικ.

Πότε ξαναγεμίζετε τον διανεμητή λαμπруντικού

Όταν η στάθμη του λαμπруντικού μειώνεται, η ένδειξη λαμπруντικού θα αναβοσβήνει για να σας υπενθυμίσει να ξαναγεμίσετε τον διανεμητή. Τότε πατήστε παρατεταμένα το κουμπί επαναφοράς λαμπруντικού για 5 δευτερόλεπτα μετά από κάθε γέμισμα για επαναφορά της ένδειξης λαμπруντικού

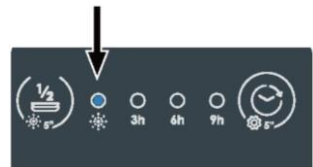

Συνιστούμε ανεπιφύλακτα να χρησιμοποιείτε τακτικά υγρό λαμπруντικό για να πετύχετε τα καλύτερα αποτελέσματα στεγνώματος. Το λαμπруντικό δίνει μια καθαρή, αστραφτερή όψη χωρίς ραβδώσεις στο γυαλί και τα πορσελάνινα σκεύη. Επιπλέον, εμποδίζει το μέταλλο να μαυρίσει

Ρυθμίσεις προτιμήσεων

Τρόπος προσαρμογής των ρυθμίσεων προτιμήσεων χρήστη

Οι χρήστες μπορούν να ορίσουν τον βαθμό αποσκληρυντή νερού, τη ρύθμιση βομβητή, τη λειτουργία MEMO, τη ρύθμιση λαμπρυντικού, σύμφωνα με τις προτιμήσεις τους

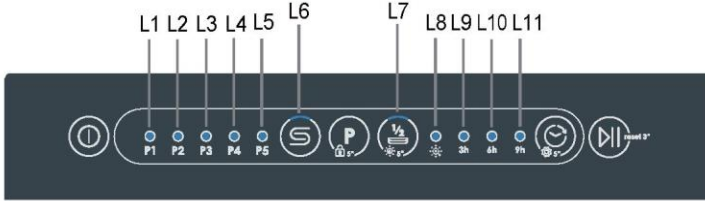

Κατά την επιλογή των προγραμμάτων. Πατήστε παρατεταμένα το ☺ για περίπου 5 δευτερόλεπτα για να εισέλθετε στη ρύθμιση προτιμήσεων χρήστη. Η ενδεικτική λυχνία της οθόνης αναβοσβήνει τρεις φορές (LED1 - LED5 + LED6 + LED7 + LED9 + LED10)

1. Ρύθμιση μηχανισμού αποσκληρυντή νερού

Πατήστε **(P)** για να αλλάξετε το επίπεδο δοσολογίας του αποσκληρυντή νερού από S0-S5. Η προεπιλογή μηχανισμού είναι S3.

Πατήστε **(P)** για αποθήκευση των ρυθμίσεων και έξοδο.

Ο βομβητής ηχεί μία φορά.

Πατήστε **(P)** για ακύρωση των αλλαγών και έξοδο.

Το LED εμφανίζεται ως δεξιός πίνακας:

S0	ΧΩΡΙΣ LED
S1	P1
S2	P1+P2
S3	ΠΡΟΕΠΙΛΟΓΗ P1+P2+P3
S4	P1+P2+P3+P4
S5	P1+P2+P3+P4+P5

L	°fH	°dH	
1	-	-	S0
2	0-15	0-8	S1
3	16-22	9-12	S2
4 * ΠΡΟΕΠΙΛΟΓΗ	23-29	13-16	S3
5	30-54	17-30	S4
6	55-89	31-50	S5

Παρατήρηση:

1) Μάθετε για την τιμή σκληρότητας του νερού της βρύσης σας. Η εταιρεία ύδρευσης θα σας βοηθήσει με αυτό.

2) Η ρύθμιση βρίσκεται στον πίνακα σκληρότητας νερού.

2. Λειτουργία MEMO

Πατήστε  για να ενεργοποίηση/απενεργοποίηση. Η προεπιλογή είναι απενεργοποίηση

Πατήστε  για αποθήκευση των ρυθμίσεων και έξοδο. Ο βομβητής ηχεί μία φορά.

Πατήστε  για ακύρωση των αλλαγών και έξοδο.

Η λειτουργία MEMO είναι ON/OFF, το LED6 είναι ON/OFF.



3. Ρύθμιση βομβητή

Πατήστε  για να ενεργοποίηση/απενεργοποίηση. Η προεπιλογή είναι ενεργοποίηση

Πατήστε  για αποθήκευση των ρυθμίσεων και έξοδο. Ο βομβητής ηχεί μία φορά.

Πατήστε  για ακύρωση των αλλαγών και έξοδο χωρίς βομβητή. Ο βομβητής είναι ON/OFF, το LED7 είναι ON/OFF.



4. Ρύθμιση λαμπρυντικού

Πατήστε  για να αλλάξετε τη ρύθμιση σε βήματα μεταξύ R0 (ελάχιστη διανομή) έως R3 (μέγιστη διανομή).

Πατήστε  για να αποθηκεύσετε τη ρύθμιση και να εξέλτε από τη λειτουργία ρύθμισης.

Η προεπιλογή είναι R2 (5ml)

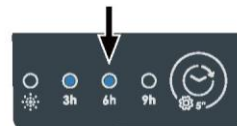

Το LED εμφανίζεται ως εξής:

R0				Άδειο
R1	3h			3 ml
R2	3h	6h		Προεπιλογή 5ml
R3	3h	6h	9h	6 ml



Καθημερινή χρήση

Ξεκινήστε ένα Πρόγραμμα



1. Πατήστε το κουμπί ON/OFF  για να ενεργοποιήσετε το πλυντήριο πιάτων.
2. Πατήστε  για να επιλέξετε το πρόγραμμα που θέλετε στον πίνακα ελέγχου του πλυντηρίου πιάτων.
3. Πατήστε  για να ξεκινήσει το πρόγραμμα.

Παύση και επανεκκίνηση ενός προγράμματος πλύσης

1. Πατήστε  για να διακόψετε το πρόγραμμα και ανοίξετε προσεκτικά την πόρτα. Η ένδειξη του τρέχοντος προγράμματος πλύσης και η ένδειξη του σταδίου λειτουργίας θα αναβοσβήνουν όσο το πλυντήριο πιάτων βρίσκεται σε παύση.



ΣΗΜΕΙΩΣΗ

Υπάρχει κίνδυνος να ψεκαστείτε με ζεστό νερό, μην ανοίξετε πλήρως την πόρτα μέχρι να σταματήσουν να περιστρέφονται οι βραχίονες ψεκασμού.

2. Τοποθετήστε, αφαιρέστε ή αναδιατάξτε τυχόν πιάτα εάν χρειάζεται.
3. Μετά το κλείσιμο της πόρτας, πατήστε το κουμπί  για να συνεχιστεί το πρόγραμμα. Διαφορετικά, το πρόγραμμα δεν θα εκτελεστεί
4. Εάν θέλετε να επιλέξετε εκ νέου το πρόγραμμα. Πατήστε και κρατήστε πατημένο το  για 3 δευτερόλεπτα. Απαλείφεται όλες τις δυνατότητες επιλογής και τη ρύθμιση καθυστέρησης, στη συνέχεια επιστρέφεται στην επιλογή (Διαθέσιμο με ανοιχτή και κλειστή πόρτα)

Ξεκινήστε ένα πρόγραμμα με καθυστέρηση



Ορίστε μια ώρα έναρξης με την ακόλουθη διαδικασία για να καθυστερήσετε την έναρξη ενός προγράμματος:

1. Ορίστε ένα πρόγραμμα.
2. Πατήστε το κουμπί καθυστέρησης έναρξης  για να επιλέξετε τον απαιτούμενο χρόνο καθυστέρησης. (3/6/9 ώρες).
3. Πατήστε το κουμπί ΕΝΑΡΞΗΣ/ΠΑΥΣΗΣ  και κλείσε την πόρτα.
4. Η αντίστροφη μέτρηση αρχίζει:
 - ▶ 6 ώρες < χρόνος αντίστροφης μέτρησης ----- LED 9h αναμμένο (L11)
 - ▶ 3 ώρες < χρόνος αντίστροφης μέτρησης < 6 ώρες ----- LED 6h αναμμένο (L10)
 - ▶ 3 ώρες > χρόνος αντίστροφης μέτρησης ----- LED 3h αναμμένο (L9)
 - ▶ η αντίστροφη μέτρηση ολοκληρώθηκε, το πρόγραμμα ξεκινά και η λυχνία σβήνει

Ακύρωση Καθυστέρησης έναρξης / Προγράμματος

1. Πατήστε το κουμπί  για 3 δευτερόλεπτα, η καθυστέρηση έναρξης ακυρώνεται.
2. Ξεκινήστε ένα νέο πρόγραμμα και μια καθυστερημένη έναρξη εάν θέλετε.

Κλειδωμα για παιδιά

1. Στην κατάσταση ενεργοποίησης, πατήστε το κουμπί  για 5 δευτερόλεπτα για να ενεργοποιήσετε τη λειτουργία κλειδώματος για παιδιά. (μόνο σε FS και ημι-εντοιχιζόμενα).
2. Στην κατάσταση κλειδώματος, είναι διαθέσιμο μόνο το κουμπί λειτουργίας. Πατώντας  για 500ms το πλυντήριο απενεργοποιείται αλλά το κλειδωμα για παιδιά παραμένει ενεργοποιημένο.
3. Στην κατάσταση κλειδώματος, πατήστε  για 5 δευτερόλεπτα για απενεργοποίηση.

ΠΡΟΣΟΧΗ

Εάν ένα πρόγραμμα ματαιωθεί κατά τη διαδικασία πλυσίματος των πιάτων, τα υπολείμματα απορρυπαντικού παραμένουν στα πιάτα. Αυτά μπορεί να προκαλέσουν βλάβη στην υγεία! Φροντίστε να ξεπλύνετε εντελώς τα υπολείμματα απορρυπαντικού πριν χρησιμοποιήσετε ξανά αυτά τα πιάτα.

Τερματισμός ενός προγράμματος

Όταν ολοκληρωθεί το πρόγραμμα, ακούγεται ένα ακουστικό σήμα (αν δεν είναι απενεργοποιημένο).

1. Πατήστε  για να απενεργοποιήσετε τη συσκευή διαφορετικά η συσκευή μεταβαίνει αυτόματα σε κατάσταση αναμονής μετά από 1 λεπτό.
2. Ανοίξτε την πόρτα.

ΠΡΟΣΟΧΗ

Εάν η πόρτα ανοίξει αμέσως μετά το τέλος του προγράμματος, μπορεί να διαφύγει ζεστός ατμός. Κίνδυνος ζεματίσματος! Άνοιξε την πόρτα προσεκτικά!

3. Αφαιρέστε τα πιάτα:

- ▶ Ανοίξτε ελαφρά την πόρτα και αφήστε την μισάνοιχτη (περίπου 100 mm) για να βοηθήσετε τη διαδικασία στεγνώματος.
- ▶ Αφήστε τα πιάτα να κρυώσουν πριν τα αφαιρέσετε από τη συσκευή. Τα ζεστά πιάτα χαλάνε πιο εύκολα.
- ▶ Στη συνέχεια αφαιρέστε τα αντικείμενα από το καλάθι.

Φροντίδα και καθαρισμός

Με την πάροδο του χρόνου, μπορεί να συσσωρευτούν υπολείμματα τροφών ή άλατα στο πλυντήριο πιάτων σας. Αυτά μπορεί να μειώσουν την αποτελεσματικότητα και τα υπολείμματα τροφής μπορεί να δημιουργήσουν άσχημη οσμή. Επιθεωρείτε και καθαρίζετε τακτικά το πλυντήριο πιάτων σας.

ΣΗΜΑΝΤΙΚΟ!

- Πριν από οποιονδήποτε καθαρισμό ή συντήρηση, αποσυνδέετε πάντα το πλυντήριο πιάτων από την παροχή ρεύματος, απενεργοποιείτε την παροχή νερού και περιμένετε μέχρι να κρυώσουν όλα τα μέρη του πλυντηρίου πιάτων.
- Μην χρησιμοποιείτε τα ακόλουθα βοηθήματα καθαρισμού, καθώς μπορεί να καταστρέψουν τις επιφάνειες:
 - πλαστικά ή ανοξείδωτα επιθέματα καθαρισμού
 - λειαντικά, διαλυτικά, οικιακά καθαριστικά
 - όξινα ή αλκαλικά καθαριστικά
 - απορροπταντικά ή απολυμαντικά ρούχων
 - καθαριστικά ή γυαλιστικά από ανοξείδωτο χάλυβα
 - υγρά πλυσίματος χεριών ή σαπουνί
- Όπου υπάρχουν σπασμένα σερβίτσια ή γυαλιά στο πλυντήριο πιάτων, πρέπει να αφαιρούνται προσεκτικά για να αποφευχθεί ο τραυματισμός ή η ζημιά στη συσκευή.
- Μετά τον καθαρισμό, ελέγχετε πάντα ότι οι βραχίονες ψεκασμού και τα φίλτρα είναι όλα σωστά στη θέση τους.

Εξωτερικός καθαρισμός του πλυντηρίου πιάτων

- Για να καθαρίσετε τις εξωτερικές επιφάνειες του πλυντηρίου πιάτων, σκουπίστε με ένα καθαρό, μαλακό, υγρό πανί και στεγνώστε με ένα καθαρό πανί που δεν αφήνει χνούδι.
- Για χωνευτές επιφάνειες σκουπίστε κατά μήκος ή γύρω από την επιφάνεια. Για παράδειγμα, για να σκουπίσετε τα εξωτερικά κουμπιά ελέγχου, χρησιμοποιήστε μια κυκλική κίνηση σκουπίσματος γύρω από το κουμπί.
- Προσέξτε να μην προκληθεί υπερβολική διαβροχή της περιοχής του πίνακα ελέγχου.

Σημείωση: πριν καθαρίσετε τον πίνακα ελέγχου, είναι χρήσιμο να απενεργοποιήσετε τα κουμπιά ενεργοποιώντας το κλειδίωμα για παιδιά.

Καθαρισμός της τσιμούχας της πόρτας και του εσωτερικού του πλυντηρίου πιάτων

Καθαρίστε καλά με ζεστό νερό με ένα μαλακό πανί που δεν αφήνει χνούδι. Εάν το εσωτερικό είναι πολύ λερωμένο, χρησιμοποιήστε καθαριστικό πλυντηρίου πιάτων/αφαλάτωσης ακολουθώντας τις οδηγίες του κατασκευαστή.

Καθαρισμός των φίλτρων

Τα φίλτρα εμποδίζουν τα μεγαλύτερα σωματίδια τροφίμων στο νερό πλύσης να φτάσουν στην αντλία. Αυτά τα σωματίδια μπορεί περιστασιακά να μπλοκάρουν τα φίλτρα. Συνιστούμε να καθαρίζετε τα φίλτρα όποτε υπάρχουν ενδείξεις σωματιδίων τροφίμων.

Φροντίδα και καθαρισμός

- Για να αφαιρέσετε το φίλτρο αποστράγγισης, γυρίστε το αριστερόστροφα για να απελευθερωθεί και, στη συνέχεια, ανασηκώστε το.
- Μόλις αφαιρεθεί το φίλτρο αποστράγγισης, μπορείτε να σηκώσετε την πλάκα φίλτρου προς τα έξω.
- Ξεπλύνετε τα καλά κάτω από τρεχούμενο νερό και, στη συνέχεια, αντικαταστήστε τα.

Αντικαταστήστε τα φίλτρα σωστά μετά τον καθαρισμό, βεβαιωθείτε ότι η πλάκα φίλτρου είναι στο ίδιο επίπεδο με τη βάση του πλυντηρίου πιάτων.

ΣΗΜΑΝΤΙΚΟ!

Όταν καθαρίζετε την κάτω πλευρά της πλάκας φίλτρου, προσέξτε να χειρίζεστε την αιχμηρή εξωτερική της άκρη.

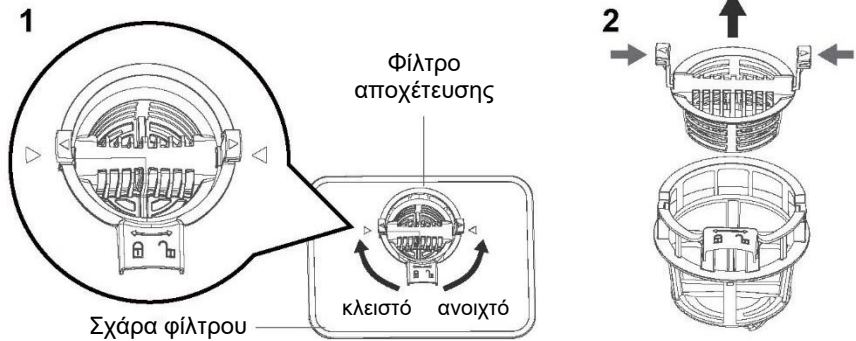

Καθαρισμός των βραχιόνων ψεκασμού

Τα άλατα ασβεστίου και τα σωματίδια τροφής στο νερό πλύσης μπορεί να φράξουν τις τρύπες στους βραχιόνες ψεκασμού και στις βάσεις των βραχιόνων. Καθαρίζετε αυτά τα μέρη περίπου μία φορά το μήνα ή πιο συχνά εάν παραστεί ανάγκη.

- Για να αφαιρέσετε τον κάτω βραχίονα ψεκασμού, απλώς ανασηκώστε τον βραχίονα ψεκασμού από τη βάση του.
- Ξεπλύνετε καλά τον βραχίονα ψεκασμού κάτω από τρεχούμενο νερό και μετά τοποθετήστε τον ξανά στη βάση του.

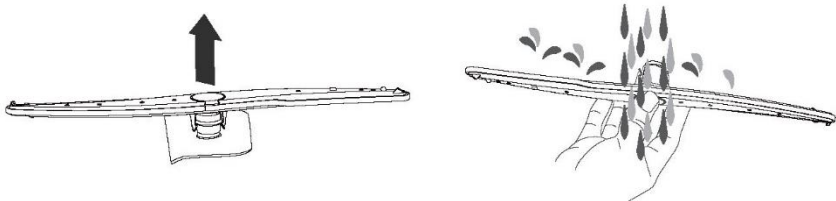

Αντιμετώπιση προβλημάτων

Πολλά προβλήματα που εμφανίζονται θα μπορούσαν να επιλυθούν από εσάς χωρίς ειδική εξειδίκευση. Σε περίπτωση προβλήματος, ελέγξτε όλες τις πιθανότητες που εμφανίζονται και ακολουθήστε τις παρακάτω οδηγίες προτού επικοινωνήσετε με μια υπηρεσία εξυπηρέτησης μετά την πώληση.

⚠ ΠΡΟΣΟΧΗ

- Πριν από τη συντήρηση, απενεργοποιήστε τη συσκευή και αποσυνδέστε το φως από την πρίζα.
- Το σέρβις του ηλεκτρικού εξοπλισμού θα πρέπει να γίνεται μόνο από ειδικευμένους ηλεκτρολόγους, επειδή οι ακατάλληλες επισκευές μπορούν να προκαλέσουν σημαντικές επακόλουθες ζημιές.

Η συσκευή δεν ξεκινά ή σταματά κατά τη λειτουργία ή η ένδειξη είναι αναμμένη.

Πρόβλημα	Πιθανή αιτία	Πιθανή λύση
Το πρόγραμμα δεν ξεκινά.	Η πόρτα της συσκευής είναι ανοιχτή.	Κλείστε την πόρτα της συσκευής.
	Έχει ρυθμιστεί η καθυστέρηση έναρξης.	Ανατρέξτε σε 3ω 6ω 9ω.
	Το βύσμα ρεύματος δεν είναι συνδεδεμένο στην πρίζα.	Συνδέστε το βύσμα ρεύματος.
Η ένδειξη λαμπρυντικού είναι αναμμένη.	Η ασφάλεια στο κύκλωμα του σπιτιού είναι καμένη.	Αντικαταστήστε την ασφάλεια.
	Η θήκη λαμπρυντικού είναι άδεια.	Συμπληρώστε με λαμπρυντικό μέχρι να γεμίσει και επαναφέρετε την ένδειξη.
	Η επαναπλήρωση του λαμπρυντικού δεν επιβεβαιώθηκε	Πατήστε το κουμπί  για 5 δευτερόλεπτα μετά από κάθε επαναπλήρωση.

Κωδικοί σφαλμάτων

Κωδικοί σφαλμάτων στην οθόνη

Κωδικός συναγερμού	Αριθμός αναλαμπών	Λυχνία συναγερμού
E10	Αναλάμπει 1 φορά	P5
E30	Αναλάμπει 3 φορές	P4, P5
E40	Αναλάμπει 4 φορές	P3
E50	Αναλάμπει 5 φορές	P3~ P5

Αντιμετώπιση προβλημάτων

Κωδικοί σφαλμάτων στην οθόνη

Πρόβλημα	Πιθανή αιτία	Πιθανή λύση
<p>Ακουστικός συναγερμός, το LED αναβοσβήνει ανά διαστήματα (1 φορά / 1 δευτερόλεπτο). Ο κωδικός συναγερμού είναι E10. Η συσκευή δεν γεμίζει με νερό.</p>	<p>Η βρύση του νερού είναι κλειστή.</p>	<p>Ανοίξτε τη βρύση του νερού. Σημείωση: Όταν επιλυθεί το Σφάλμα, απενεργοποιήστε τη συσκευή και επανεκκινήστε το πρόγραμμα.</p>
	<p>Ο σωλήνας εισαγωγής νερού έχει τσάκιση ή κάμψη.</p>	<p>Βεβαιωθείτε ότι η θέση του εύκαμπτου σωλήνα είναι σωστή.</p>
	<p>Σε περίπτωση ενός συστήματος aqua-stop: ενεργοποιείται η προστασία από το νερό, ο δείκτης (C) είναι κόκκινος.</p>	<p>Ο εύκαμπτος σωλήνας πρέπει να αντικατασταθεί.</p>
	<p>Το φίλτρο στον εύκαμπτο σωλήνα εισαγωγής νερού είναι βουλωμένο.</p>	<p>Καθαρίστε το φίλτρο στις συνδέσεις του εύκαμπτου σωλήνα εισαγωγής στη βρύση και στο πίσω μέρος της συσκευής.</p>
	<p>Η είσοδος νερού είναι βουλωμένη.</p>	<p>Ελέγξτε τη ροή του νερού από τη βρύση.</p>
	<p>Η πίεση του νερού είναι πολύ χαμηλή.</p>	<p>Επικοινωνήστε με την τοπική αρχή ύδρευσης.</p>
<p>Ακουστικός συναγερμός, το LED αναβοσβήνει ανά διαστήματα (3 φορές / 1 δευτερόλεπτο) Ο κωδικός συναγερμού είναι E30. Διαρροή: Η αντλία αποστράγγισης λειτουργεί συνεχώς!</p>	<p>Η αντιπλημμυρική συσκευή είναι ενεργοποιημένη:</p> <ul style="list-style-type: none"> Υπάρχουν διαρροές νερού στη συσκευή. Η βαλβίδα εισαγωγής νερού είναι ανοιχτή και φραγμένη. Η αποχέτευση είναι φραγμένη. 	<p>1. Κλείστε τη βρύση του νερού. 2. Αποσυνδέστε τη συσκευή από την παροχή ρεύματος.</p>
E40	Συναγερμός ροόμετρου	<p>1. Πατήστε παρατεταμένα το κουμπί λειτουργίας για τερματισμό ή αποσυνδέστε το καλώδιο τροφοδοσίας 2. Επικοινωνήστε με το σέρβις.</p>
E50	Συναγερμός επικοινωνίας πλακέτας οθόνης	<p>1. Πατήστε παρατεταμένα το κουμπί λειτουργίας για τερματισμό ή αποσυνδέστε το καλώδιο τροφοδοσίας 2. Επικοινωνήστε με το σέρβις.</p>

Αντιμετώπιση προβλημάτων

Όλοι οι υπόλοιποι κωδικοί συναγερμού:

1. Σημειώστε τον Κωδικό συναγερμού
2. Επικοινωνήστε με το σέρβις, ανατρέξτε στην ΕΞΥΠΗΡΕΤΗΣΗ ΠΕΛΑΤΩΝ

Τα αποτελέσματα της πλύσης δεν είναι ικανοποιητικά

Πρόβλημα	Πιθανή αιτία	Πιθανή λύση
Τα πιάτα δεν είναι καθαρά.	Τα φίλτρα είναι βουλωμένα.	Καθαρίστε τα φίλτρα.
	Τα φίλτρα δεν έχουν συναρμολογηθεί και τοποθετηθεί σωστά.	Βεβαιωθείτε ότι τα φίλτρα έχουν συναρμολογηθεί και τοποθετηθεί σωστά.
	Οι βραχιόνες ψεκασμού είναι φραγμένοι.	Αφαιρέστε τα υπολείμματα φαγητού με ένα λεπτό μυτερό αντικείμενο.
	Το πρόγραμμα δεν ήταν κατάλληλο για τον τύπο του φορτίου και τα υπολείμματα τροφίμων.	Βεβαιωθείτε ότι το πρόγραμμα είναι κατάλληλο για τον τύπο του φορτίου και τα υπολείμματα τροφών.
	Λανθασμένη θέση των αντικειμένων στα καλάθια. Το νερό δεν μπορούσε να πλύνει όλα τα αντικείμενα.	Βεβαιωθείτε ότι η θέση των αντικειμένων στα καλάθια είναι σωστή και ότι το νερό μπορεί εύκολα να πλύνει όλα τα αντικείμενα.
	Οι βραχιόνες ψεκασμού δεν μπορούσαν να στραφούν ελεύθερα.	Βεβαιωθείτε ότι η θέση των αντικειμένων στα καλάθια είναι σωστή και δεν προκαλεί το μπλοκάρισμα των βραχιόνων ψεκασμού.
	Δεν υπάρχει απορρυπαντικό ή ανεπαρκής ποσότητα απορρυπαντικού στη θήκη απορρυπαντικού.	Βεβαιωθείτε ότι έχετε προσθέσει τη σωστή ποσότητα απορρυπαντικού στη θήκη πριν ξεκινήσετε ένα πρόγραμμα.
	Ο κύκλος πλύσης διακόπηκε από ένα μεγάλο διάλειμμα.	Μην ανοίγετε την πόρτα και μην κόβετε την παροχή ρεύματος κατά τη διάρκεια του κύκλου πλύσης.

Αντιμετώπιση προβλημάτων

Πρόβλημα	Πιθανή αιτία	Πιθανή λύση
Λευκές ραβδώσεις, λεκέδες ή μπλε στρώσεις σε ποτήρια και πιάτα.	Η ποσότητα του λαμπρυντικού που απελευθερώθηκε είναι υπερβολική.	Μειώστε την ποσότητα του λαμπρυντικού που απελευθερώνεται
	Η ποσότητα του απορρυπαντικού ήταν πολύ μεγάλη.	Βεβαιωθείτε ότι έχετε προσθέσει τη σωστή ποσότητα απορρυπαντικού στη θήκη πριν ξεκινήσετε ένα πρόγραμμα.
Ξηροί λεκέδες σταγόνων νερού σε ποτήρια και πιάτα.	Η δόση του λαμπρυντικού είναι πολύ χαμηλή.	Αυξήστε την ποσότητα του λαμπρυντικού που απελευθερώνεται.
	Ποιότητα λαμπρυντικού ή λεκέδες από Multitab σε γυάλινα αντικείμενα	Το προϊόν καθαρισμού είναι πολύ παλιό, αλλάξτε το προϊόν.
Τα πιάτα είναι βρεγμένα.	Το πρόγραμμα δεν είχε φάση στεγνώματος. Το πρόγραμμα είχε φάση στεγνώματος χαμηλής θερμοκρασίας.	Ανοίξτε ελαφρά την πόρτα και αφήστε την μισάνοιχτη (περίπου 100mm) για να βοηθήσετε τη διαδικασία στεγνώματος.
Τα πιάτα είναι υγρά και ματ.	Η θήκη λαμπρυντικού είναι άδεια.	Γεμίστε ξανά το λαμπρυντικό στη θήκη και επαναφέρετε την ένδειξη λαμπρυντικού.
	Ποιότητα λαμπρυντικού ή Multitab.	Το προϊόν καθαρισμού είναι πολύ παλιό, αλλάξτε το προϊόν.

Τεστ προτύπων

Πρόγραμμα πλύσης	Eco
Ποσότητες απορρυπαντικού σε σκόνη	14g
Επίπεδο δόσης λαμπруντικού	R2
Μέγιστος αριθμός θέσεων ρύθμισης	6

Προτεινόμενες διατάξεις φόρτωσης

