

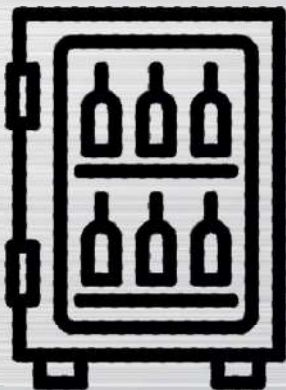

MORRIS

B7265GD



ΨΥΓΕΙΟ ΠΟΤΩΝ & ΑΝΑΨΥΚΤΙΚΩΝ

ΟΔΗΓΙΕΣ ΧΡΗΣΗΣ

Διαβάστε προσεκτικά τις Οδηγίες Χρήσης πριν χρησιμοποιήσετε τη συσκευή

ΠΕΡΙΕΧΟΜΕΝΑ

1 Προειδοποιήσεις ασφαλείας

1.1 Προειδοποίηση.....	1-2
1.2 Σημασία των συμβόλων προειδοποίησης ασφαλείας.....	3
1.3 Προειδοποιήσεις για το ηλεκτρικό ρεύμα.....	3
1.4 Προειδοποιήσεις για τη χρήση.....	4
1.5 Προειδοποιήσεις για την τοποθέτηση	5
1.6 Προειδοποιήσεις για την ενέργεια.....	5
1.7 Προειδοποιήσεις για την απόρριψη.....	5

2 Σωστή χρήση της συσκευής

2.1 Μέρη της συσκευής	6
2.2 Ρύθμιση θερμοκρασίας	6
2.3 Τοποθέτηση	7
2.4 Εκκίνηση χρήσης	7
2.5 Τοποθέτηση ποτών	7
2.6 Ζώνες θερμοκρασίας στο εσωτερικό της συσκευής	7
2.7 Συμβουλές εξοικονόμησης ενέργειας	7
2.8 Το εύρος θερμοκρασίας αποθήκευσης αυτού του προϊόντος	8
2.9 Αναστροφή φοράς ανοίγματος πόρτας	8-9

3 Συντήρηση του κελαριού

3.1 Μη χρήση για μικρό χρονικό διάστημα	10
3.2 Μη χρήση για μεγάλο χρονικό διάστημα	10
3.3 Καθαρισμός	10

4 Αντιμετώπιση προβλημάτων	11
--------------------------------------	----

1 Προειδοποιήσεις ασφαλείας

1.1 Προειδοποίηση



Προειδοποίηση:

κίνδυνος πυρκαγιάς /
εύφλεκτων υλικών

Αυτή η συσκευή προορίζεται για χρήση σε οικιακές και παρόμοιες εφαρμογές, όπως -κουζίνα προσωπικού σε καταστήματα, γραφεία και άλλα περιβάλλοντα- αγροτικές και πελάτες σε ξενοδοχεία, μοτέλ και άλλα περιβάλλοντα τύπου κατοικίας - περιβάλλοντα τύπου πανδοχείου (bed & breakfast), τροφοδοσία και παρόμοιες εφαρμογές μη λιανικής πώλησης.

Εάν το καλώδιο τροφοδοσίας είναι φθαρμένο, πρέπει να αντικατασταθεί από τον κατασκευαστή ή το εξουσιοδοτημένο κατάστημα τεχνικής υποστήριξης ή από άτομα με παρόμοια ειδικευση, προκειμένου να αποφευχθούν τυχόν κίνδυνοι.

Μην αποθηκεύετε σε αυτή τη συσκευή εκρηκτικές ουσίες όπως αεροζόλ με εύφλεκτο πρωθητικό αέριο.

Η συσκευή πρέπει να αποσυνδεθεί μετά τη χρήση και πριν από τη συντήρηση του χρήστη.

ΠΡΟΕΙΔΟΠΟΙΗΣΗ: Διατηρείτε ελεύθερες τις οπές εξαερισμού, στο περίβλημα της συσκευής ή στην ενσωματωμένη δομή της, απομακρύνοντας τυχόν εμπόδια.

ΠΡΟΕΙΔΟΠΟΙΗΣΗ: Μη χρησιμοποιείτε μηχανικές συσκευές ή άλλα μέσα για να επιταχύνετε τη διαδικασία απόψυξης, εκτός από εκείνες που συνιστώνται από τον κατασκευαστή.

ΠΡΟΕΙΔΟΠΟΙΗΣΗ: Μην προκαλείτε φθορές στο κύκλωμα ψυκτικού μέσου.

ΠΡΟΕΙΔΟΠΟΙΗΣΗ: Μην χρησιμοποιείτε ηλεκτρικές συσκευές μέσα στα διαμερίσματα αποθήκευσης τροφίμων της συσκευής, εκτός αν είναι του τύπου που συνιστάται από τον κατασκευαστή.

ΠΡΟΕΙΔΟΠΟΙΗΣΗ: Παρακαλείστε να απορρίψετε το ψυγείο σύμφωνα με τους τοπικούς κανονισμούς σχετικά με την διάθεση της συσκευής λόγω του εύφλεκτου αερίου εμφύσησης και του ψυκτικού μέσου.

ΠΡΟΕΙΔΟΠΟΙΗΣΗ: Κατά την τοποθέτηση της συσκευής, βεβαιωθείτε ότι το καλώδιο τροφοδοσίας δεν έχει παγιδευτεί ή έχει υποστεί φθορά.

ΠΡΟΕΙΔΟΠΟΙΗΣΗ: Μην τοποθετείτε πολλές φορητές πρίζες ή φορητές παροχές τροφοδοσίας στο πίσω μέρος της συσκευής.

Μην χρησιμοποιείτε καλώδια επέκτασης ή μη γειωμένους αντάπτορες (δύο ακίδων).

ΚΙΝΔΥΝΟΣ: Κίνδυνος παγίδευσης παιδιών. Πριν πετάξετε το παλιό ψυγείο ή τον καταψύκτη σας:

- Αφαιρέστε τις πόρτες.
- Αφήστε τα ράφια στη θέση τους, ώστε τα παιδιά να μην μπορούν να ανέβουν εύκολα μέσα.

Το ψυγείο πρέπει να αποσυνδεθεί από την πηγή ηλεκτρικής τροφοδοσίας πριν από την εγκατάσταση εξαρτήματος.

Το ψυκτικό μέσο και το υλικό αφρισμού κυκλοπεντανίου που χρησιμοποιείται για το ψυγείο είναι εύφλεκτα. Επομένως, όταν το ψυγείο διαλυθεί, πρέπει να απομακρυνθεί από οποιαδήποτε πηγή φωτιάς και να ανακυκλωθεί από μια ειδική εταιρεία ανάκτησης με αντίστοιχη πιστοποίηση διαφορετική από την απόρριψη με καύση, ώστε να αποφευχθεί η πρόκληση βλάβης στο περιβάλλον ή οποιαδήποτε άλλη βλάβη.

Κατά το πρότυπο EN: Αυτή η συσκευή μπορεί να χρησιμοποιηθεί από παιδιά ηλικίας από 8 ετών και άνω και άτομα με μειωμένες φυσικές αισθητικές ή διανοητικές ικανότητες ή έλλειψη εμπειρίας και γνώσης, εάν έχουν επίβλεψη ή οδηγίες σχετικά με τη χρήση της συσκευής με ασφαλή τρόπο και κατανοούν τους εμπλεκόμενους κινδύνους. Τα παιδιά δεν πρέπει να παίζουν με τη συσκευή. Ο καθαρισμός και η συντήρηση από τον χρήστη δεν πρέπει να πραγματοποιούνται από παιδιά χωρίς επίβλεψη. Τα παιδιά ηλικίας από 3 έως 8 ετών επιτρέπεται να αδειάζουν και να γεμίζουν ψυκτικές συσκευές.

Κατά το πρότυπο IEC: Αυτή η συσκευή δεν προορίζεται για χρήση από άτομα (συμπεριλαμβανομένων παιδιών) με μειωμένες σωματικές, αισθητηριακές ή διανοητικές ικανότητες ή έλλειψη εμπειρίας και γνώσης, εκτός εάν έχουν επίβλεψη ή οδηγίες σχετικά με τη χρήση της συσκευής από άτομο υπεύθυνο για την ασφάλειά τους.

Τα παιδιά θα πρέπει να επιβλέπονται για να διασφαλιστεί ότι δεν παίζουν με τη συσκευή.

Οι οδηγίες περιλαμβάνουν την ουσία των ακόλουθων: Για να αποφύγετε τη μόλυνση των τροφίμων, τηρήστε τις ακόλουθες οδηγίες:

–Το άνοιγμα της πόρτας για μεγάλες χρονικές περιόδους μπορεί να προκαλέσει σημαντική αύξηση της θερμοκρασίας στους θαλάμους της συσκευής.

–Καθαρίστε τακτικά τις επιφάνειες που μπορούν να έρθουν σε επαφή με τα τρόφιμα και τα προσβάσιμα συστήματα αποστράγγισης.

–Καθαρίστε τις δεξαμενές νερού εάν δεν έχουν χρησιμοποιηθεί για 48 ώρες. Ξεπλύνετε το σύστημα ύδρευσης που είναι συνδεδεμένο με παροχή νερού εάν δεν έχει τραβηχτεί νερό για 5 ημέρες. (σημείωση 1)

–Αποθηκεύστε το ωμό κρέας και τα ψάρια σε κατάλληλα δοχεία στο ψυγείο, έτσι ώστε να μην έρχονται σε επαφή ή να μην στάζουν σε άλλα τρόφιμα.

–Οι θάλαμοι κατεψυγμένου φαγητού δύο αστέρων ****** είναι κατάλληλοι για την αποθήκευση προ-καταψυγμένων τροφίμων, την αποθήκευση ή την παρασκευή παγωτού και τη δημιουργία παγοκύβων. (σημείωση 2)

–Οι θάλαμοι ενός *****, δύο ****** και τριών αστέρων ******* δεν είναι κατάλληλοι για την κατάψυξη των νωπών τροφίμων. (σημείωση 3)

–Για συσκευές χωρίς κατάψυξη 4 αστέρων: Η συσκευή δεν πρέπει να χρησιμοποιείται για την κατάψυξη νωπών τροφίμων (σημείωση 4)

–Αν η ψυκτική συσκευή παραμείνει ανοικτή για μεγάλο χρονικό διάστημα, απενεργοποιήστε, ξεπλάστε, καθαρίστε, στεγνώστε και αφήστε την πόρτα ανοικτή για να αποφύγετε την ανάπτυξη μούχλας μέσα στη συσκευή.

Σημείωση 1,2,3, 4: Παρακαλείσθε να επιβεβαιώσετε αν ισχύουν ανάλογα με το είδος των θαλάμων του προϊόντος σας.

Γι α συσκευές ελεύθερης τοποθέτησης: Η συσκευή δεν προορίζεται για εντοιχισμό.

Κάθε αντικατάσταση ή συντήρηση που αφορά τις λυχνίες LED θα πρέπει να γίνεται από τον κατασκευαστή, η άλλο εξουσιοδοτημένο τεχνικό.

1.2 Σημασία των συμβόλων προειδοποίησης ασφαλείας



Σύμβολο απαγόρευσης

Αυτό είναι ένα σύμβολο απαγόρευσης.
Η μη συμμόρφωση με τις οδηγίες που φέρουν αυτό το σύμβολο μπορεί να προκαλέσει ζημιές στο προϊόν ή να θέσει σε κίνδυνο την προσωπική ασφάλεια των χρηστών.



Σύμβολο προειδοποίησης

Αυτό είναι ένα σύμβολο προειδοποίησης.
Απαιτείται η αυστηρή τήρηση των οδηγιών που επισημαίνονται με αυτό το σύμβολο, διαφορετικά, μπορεί να προκληθεί ζημιά στο προϊόν ή τραυματισμός.



Σύμβολο σημείωσης

Αυτό είναι ένα σύμβολο προσοχής.
Οι οδηγίες που σημειώνονται με αυτό το σύμβολο απαιτούν ιδιαίτερη προσοχή. Τυχόν ανεπαρκής προσοχή μπορεί να οδηγήσει σε ελαφρύ ή μέτριο τραυματισμό ή σε ζημιά στο προϊόν.

Το εγχειρίδιο αυτό περιέχει πολλές σημαντικές πληροφορίες ασφαλείας που πρέπει να τηρούνται από τους χρήστες.

1.3 Προειδοποιήσεις για το ηλεκτρικό ρεύμα

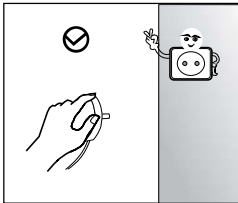

- Για να αποσυνδέσετε το ψυγείο από το ρεύμα, μην τραβάτε το καλώδιο ρεύματος. Πιάστε καλά το φινς και βγάλτε το από την πρίζα απευθείας.

- Για να εξασφαλιστεί η ασφαλής χρήση της συσκευής, μην προκαλείτε ζημιές στο καλώδιο ρεύματος και μη χρησιμοποιείτε καλώδιο που είναι κατεστραμμένο ή φθαρμένο.

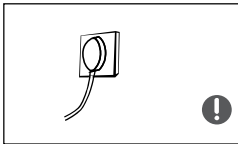

- Χρησιμοποιήστε πρίζα αποκλειστικής χρήσης, η οποία δεν χρησιμοποιείται από κοινού με άλλες ηλεκτρικές συσκευές. Το καλώδιο ρεύματος πρέπει να είναι σταθερά συνδεδεμένο στην πρίζα, διαφορετικά μπορεί να προκληθεί πυρκαγιά.

- Βεβαιωθείτε ότι το ηλεκτρόδιο γείωσης της πρίζας είναι συνδεδεμένο σε μια αξιόπιστη γείωση.



- Σε περίπτωση διαρροής του αερίου ή άλλων εύφλεκτων αερίων, κλείστε τη βαλβίδα διαρροής αερίου και, στη συνέχεια, ανοίξτε τις πόρτες και τα παράθυρα. Μην αποσυνδέσετε το ψυγείο και άλλες ηλεκτρικές συσκευές, καθώς ένας σπινθήρας μπορεί να προκαλέσει πυρκαγιά.

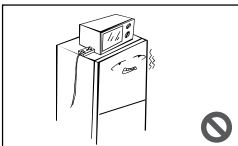

- Μη χρησιμοποιείτε άλλες ηλεκτρικές συσκευές επάνω στη συσκευή, εκτός αν είναι του τύπου που συνιστάται από τον κατασκευαστή.

1.4 Προειδοποιήσεις για τη χρήση

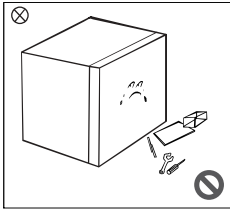

- Ποτέ μην αποσυναρμολογείτε ή ανακατασκευάζετε το ψυγείο αυθαίρετα και μην προκαλείτε ζημιά στο κύκλωμα ψυκτικού. Η συντήρηση της συσκευής πρέπει να εκτελείται από ειδικευμένο τεχνικό
- Ένα κατεστραμμένο καλώδιο ρεύματος πρέπει να αντικαθίσταται από τον κατασκευαστή, το τμήμα συντήρησης ή ανάλογους επαγγελματίες, προκειμένου να αποφεύγονται οι κίνδυνοι.

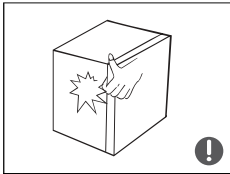

- Τα κενά ανάμεσα στις πόρτες του ψυγείου και ανάμεσα στις πόρτες και το σώμα του ψυγείου είναι μικρά. Μη βάζετε τα χέρια σας σε αυτά τα σημεία για να μην πιαστούν τα δάχτυλά σας. Κλείνετε απαλά την πόρτα του ψυγείου για να μην πέσουν τα αντικείμενα που βρίσκονται μέσα.
- Μην πιάνετε τα τρόφιμα ή τα δοχεία στο θάλαμο κατάψυξης με βρεγμένα χέρια όταν το ψυγείο λειτουργεί, ιδιαίτερα τα μεταλλικά δοχεία, προκειμένου να αποφύγετε τα κρυστοπαγήματα.

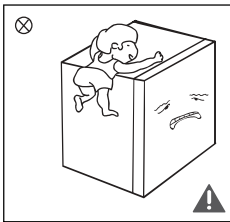

- Μην δίνετε σε παιδιά τα υλικά συσκευασίας ή άλλα μέρη της συσκευής για παιχνίδι. Υπάρχει κίνδυνος ασφυξίας. Μην αφήνετε τα παιδιά να μπάνουν στο εσωτερικό της συσκευής καθώς υπάρχει κίνδυνος να παγιδευτούν. Μην αφήνετε επίσης να σκαρφαλώνουν καθώς υπάρχει κίνδυνος τραυματισμού.
- Μην ψεκάζετε και μην πλένετε το ψυγείο και μην το τοποθετείτε σε υγρά μέρη όπου είναι εύκολο να εκτοξευθεί νερό πάνω του, ώστε να μην επηρεαστεί η ηλεκτρική μόνωση του ψυγείου.
- Μη χρησιμοποιείτε το σώμα της συσκευής και την πόρτα σαν υποστήριξη

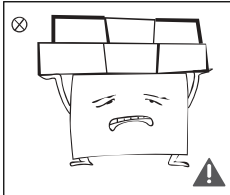

- Μην τοποθετείτε βαριά αντικείμενα πάνω στο ψυγείο καθώς μπορεί να πέσουν όταν ανοιγοκλείνετε την πόρτα και να προκαλέσουν τυχαίους τραυματισμούς.
- Αποσυνδέστε το φως από την πρίζα σε περίπτωση διακοπής ρεύματος ή καθαρισμού. Μη συνδέσετε τον ψυγειοκαταψύκτη στο ρεύμα αν δεν περάσουν πέντε λεπτά από την αποσύνδεση ή τη διακοπή ρεύματος για να αποφύγετε ζημιές στον αεροσυμπεστή λόγω των διαδοχικών εκκινήσεων.

1.5 Προειδοποιήσεις για την τοποθέτηση

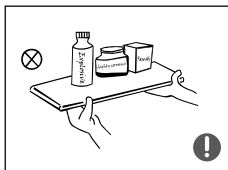

- Μην τοποθετείτε εύφλεκτα, εκρηκτικά, πηκτικά και πολύ διαβρωτικά στοιχεία στο ψυγείο για να αποφύγετε ζημιές στο προϊόν ή ατυχήματα πυρκαγιάς.
- Μην τοποθετείτε εύφλεκτα αντικείμενα κοντά στο ψυγείο για να αποφύγετε πυρκαγιές.

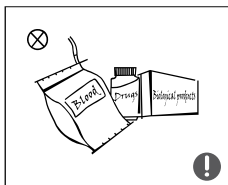

- Το ψυγείο προορίζεται για οικιακή χρήση, όπως η αποθήκευση τροφίμων και δεν επιτρέπεται να χρησιμοποιείται για άλλους σκοπούς, όπως η αποθήκευση αίματος, φαρμάκων ή βιολογικών προϊόντων κ.λπ.

1.6 Προειδοποιήσεις για την ενέργεια

- 1) Οι ψυκτικές συσκευές ενδέχεται να μην λειτουργούν σωστά (πιθανότητα λόγω απόψυξης των περιεχομένων ή της αύξησης της θερμοκρασίας στο θάλαμο της κατάψυξης), όταν βρίσκονται για μεγάλο χρονικό διάστημα κάτω από το όριο ψύχους του εύρους θερμοκρασιών για τις οποίες έχει σχεδιαστεί η ψυκτική συσκευή.
- 2) Η διάρκεια αποθήκευσης των αναψυκτικών ίθα πρέπει να ακολουθεί τις σχετικές οδηγίες των κατασκευαστών τους.
- 3) Κατά την διαδικασία απόψυξης του ψυγείου, θα πρέπει να παίρνετε όλες τις απαραίτητες προφυλάξεις για την αποφυγή της αύξησης της θερμοκρασίας των αποθηκευμένων αναψυκτικών.
- 4) Θα πρέπει να λαμβάνετε υπόψη ότι η αύξηση της θερμοκρασίας των αναψυκτικών κατά την διάρκεια της απόψυξης, της επισκευής ή του καθαρισμού του ψυγείου, μπορεί να μειώσει την διάρκεια αποθήκευσης τους.
- 5) Αν υπάρχουν πόρτες ή καπάκια που διαθέτουν κλειδαριά και κλειδιά, τα κλειδιά πρέπει να φυλάσσονται μακριά από τα παιδιά και όχι κοντά στο ψυγείο, για να αποτραπεί τυχόν παγίδευση των παιδιών μέσα στο ψυγείο.

1.7 Προειδοποιήσεις για την απόρριψη

Το ψυκτικό και το αφρώδες υλικό από κυκλοπεντάνιο που χρησιμοποιούνται στο ψυγείο είναι εύφλεκτα υλικά. Επομένως, όταν το ψυγείο απορρίπτεται για ανακύκλωση θα πρέπει να απομονώνεται από πηγές φωτιάς και να ανακυκλώνεται από ειδική εταιρεία ανακύκλωσης αντί να καίγεται, έτσι ώστε να μην προκληθεί ζημιά στο περιβάλλον ή οποιαδήποτε άλλη βλάβη.

Όταν το ψυγείο απορρίπτεται για ανακύκλωση, αποσυνδέστε τις πόρτες και αφαιρέστε τα λάστιχα της πόρτας και των συρταριών. Τοποθετήστε τις πόρτες και τα συρτάρια στην κατάλληλη θέση, ώστε να αποφευχθεί η παγίδευση κάποιου παιδιού.



Σωστή απόρριψη του προϊόντος

Το διπλανό σήμα υποδηλώνει ότι το συγκεκριμένο προϊόν δεν θα πρέπει να απορρίπτεται μαζί με τα οικιακά απορρίμματα. Για την αποφυγή πιθανής περιβαλλοντικής βλάβης, η ανακύκλωση θα πρέπει να χρησιμοποιείται για την επαναχρησιμοποίηση των πρώτων υλών.

Χρησιμοποιήστε το τοπικό σύστημα ανακύκλωσης ηλεκτρικών ειδών ή επικοινωνήστε με το κατάστημα από το οποίο αγοράσατε την συσκευή.

2 Σωστή χρήση του ψυγείου

2.1 Μέρη της συσκευής

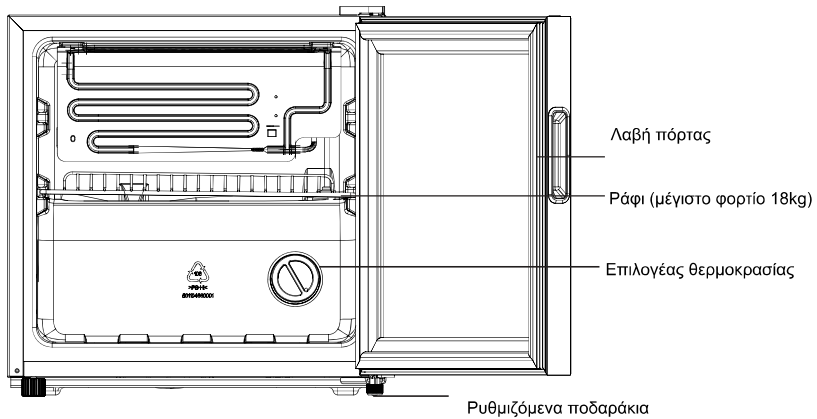

Η φωτογραφία είναι ενδεικτική. Υπερσχύει το πραγματικό προϊόν

2.2 Ρύθμιση θερμοκρασίας

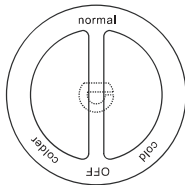

Μετά την ενεργοποίηση της συσκευής, μπορείτε να ρυθμίσετε το επιθυμητό επίπεδο θερμοκρασίας. Η ρύθμιση "Cold" είναι αυτή με την υψηλότερη θερμοκρασία, η ρύθμιση "Colder" είναι αυτή με τη χαμηλότερη θερμοκρασία και στη ρύθμιση "OFF" η συσκευή δε λειτουργεί.

Προτεινόμενη ρύθμιση : Normal

Η φωτογραφία είναι ενδεικτική. Υπερσχύει το πραγματικό προϊόν

2.3 Τοποθέτηση

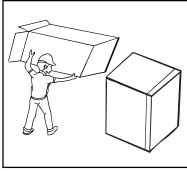

- Πριν από τη χρήση της συσκευής, αφαιρέστε όλα τα υλικά συσκευασίας και τα κάτω μαξιλαράκια, αφρολέξ και ταινίες μέσα από το ψυγείο, και σχίστε την προστατευτική μεμβράνη στην πόρτα και στο σώμα του ψυγείου.

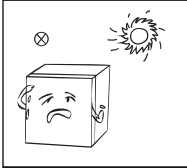

- Διατηρείτε το ψυγείο μακριά από τη θερμότητα και αποφεύγετε το άμεσο ηλιακό φως. Μην τοποθετείτε υο ψυγείο σε μέρη με υγρασία ή νερό για να αποφυγετε τη σκουριά ή την υποβάθμιση της μόνωσης.

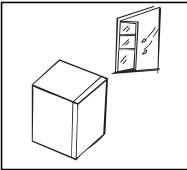

- Το ψυγείο πρέπει να τοποθετείται σε έναν καλά αεριζόμενο εσωτερικό χώρο και το δάπεδο πρέπει να είναι επίπεδο και σταθερό (αν το ψυγείο δεν είναι σταθερό, περιστρέψτε το ροδάκι ευθυγράμμισης προς τα αριστερά ή προς τα δεξιά για να οριζοντιωθεί).

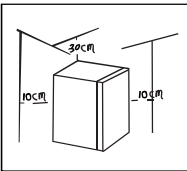

- Ο ελεύθερος χώρος πάνω από το ψυγείο πρέπει να είναι μεγαλύτερος από 30 εκατοστά και η απόσταση από τον τοίχο πρέπει να είναι μεγαλύτερη από 10 εκατοστά, για να διευκολύνεται η έκλυση θερμότητας.

2.4 Εκκίνηση χρήσης

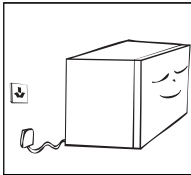

- Η συσκευή πρέπει να παραμείνει σταθερή σε όρθια θέση για μισή ώρα πριν συνδεθεί στο ρεύμα
- Καθαρίστε το εσωτερικό πριν τη χρήση
- Μη συνδέετε τη συσκευή σε πρίζα εξοικονόμησης ενέργειας ή μετατροπέα που μετατρέπει το συνεχές ρεύμα σε εναλλασσόμενο (πχ σύστημα ηλιακής ενέργειας)
- Σταγόνες νερού ή πάγος μπορεί να δημιουργηθούν στο πίσω μέρος της συσκευής όταν ο συμπιεστής λειτουργεί. Δε χρειάζεται να σκουπίσετε τις σταγόνες ή τον πάγο, αυτό γίνεται αυτόματα. Το νερό συλλέγεται σε δοχείο αποστράγγισης και μετά διοχετεύεται σε δοχείο που βρίσκεται πάνω από το συμπιεστή όπου και εξατμίζεται.

2.5 Τοποθέτηση ποτών και αναψυκτικών

Μην αφήνετε τα μπουκάλια να ακουμπάνε το πίσω μέρος του εσωτερικού της συσκευής για να μην εμποδίζεται η ελεύθερη κυκλοφορία του αέρα. Η χωρητικότητα στο εσωτερικό μπορεί να διαφέρει ανάλογα με το μέγεθος τους και το σχήμα των μπουκαλιών. Μεγάλα σε μέγεθος μπουκάλια μπορεί να επηρεάσουν αρνητικά τη χωρητικότητα

2.6 Ζώνες θερμοκρασίας στο εσωτερικό της συσκευής

Λόγω της κυκλοφορίας αέρα στο εσωτερικό της συσκευής, το επάνω μέρος στο εσωτερικό έχει υψηλότερη θερμοκρασία σε σχέση με το κάτω μέρος

2.7 Συμβουλές εξοικονόμησης ενέργειας

- Η συσκευή πρέπει να τοποθετείται σε ξηρό και καλά αεριζόμενο χώρο. Μην τοποθετείτε τη συσκευή κάτω από το ηλιακό φως ή κοντά σε πηγές θερμότητας (πχ φούρνοι, θερμαντικά σώματα).
- Προσπαθήστε να μην κρατάτε την πόρτα του ψυγείου ανοιχτή για μεγάλο χρονικό διάστημα
- Τοποθετείστε ζεστά ποτά στο ψυγείο αφού έχουν κρυώσει

2.8 Σύμφωνα με τις απαιτήσεις πιστοποίησης, το εύρος θερμοκρασίας αποθήκευσης αυτού του προϊόντος έχει ως εξής:

FOR EN 62552:2013:8-14 C

FOR EN 62552:2020: 5-14 C

2.9 Αναστροφή φοράς ανοίγματος πόρτας

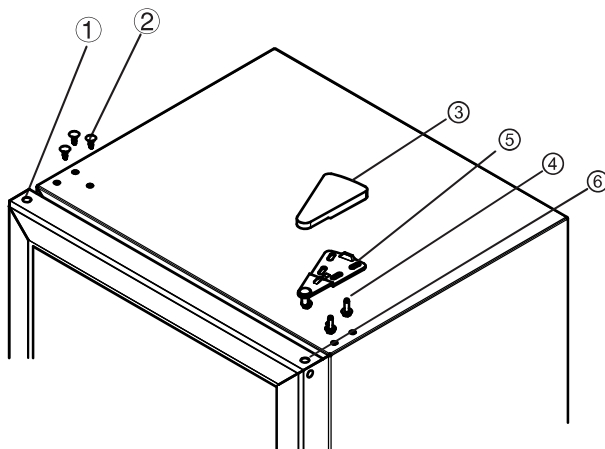

1. Αλλάξτε τη θέση του επάνω μεντεσέ (5) για να αλλάξετε και τη φορά ανοίγματος της πόρτας. Ακολουθήστε τις παρακάτω οδηγίες για να αλλάξετε τη φορά ανοίγματος (πχ από δεξιά προς τα αριστερά): Κλείστε τη γυάλινη πόρτα και χρησιμοποιήστε μια λεπίδα για να αφαιρέσετε τη βίδα (2) προσεκτικά, χαλαρώστε το κάλυμμα μεντεσέ (3) και τις βίδες-πειρούς (4) και αφαιρέστε τον επάνω μεντεσέ (5).

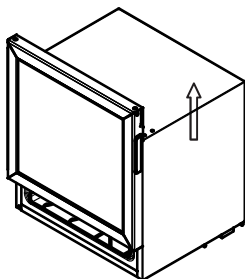

2. Ανοίξτε την πόρτα του ψυγείου και αφαιρέστε τη γυάλινη πόρτα με πολύ μεγάλη προσοχή

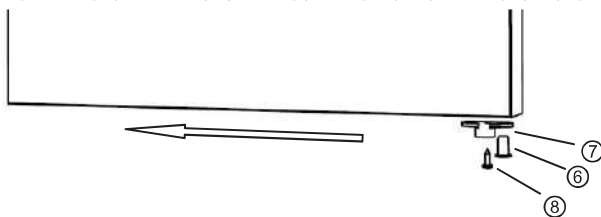

3. Αφαιρέστε τον άξονα πόρτας (6) στο κάτω μέρος της πόρτας, τις βίδες του τερματικού μπλοκ πόρτας (8) και το τερματικό πόρτας (7) και τοποθετήστε τα στην αριστερή πλευρά.

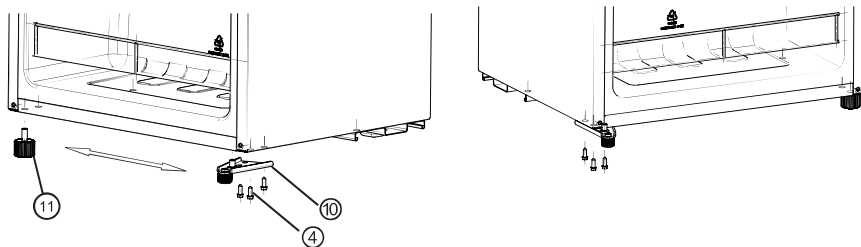

4. Απομακρύνετε τα ρυθμιζόμενα ποδαράκια (11), τους πείρους σταθεροποίησης (4) και τον κάτω μεντεσέ (10) και τοποθετήστε τα στην αριστερή πλευρά ακολουθώντας την αντίστροφη διαδικασία

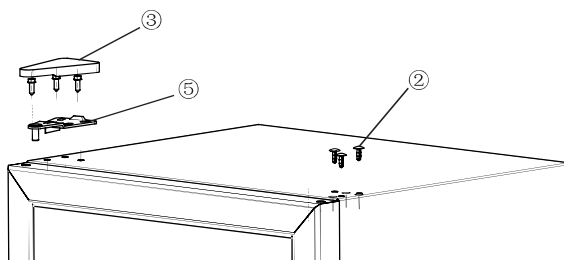

5. Τοποθετήστε την γυάλινη πόρτα στον κάτω μεντεσέ και σταθεροποιήστε τον επάνω μεντεσέ (5). Ευθυγραμμίστε την πόρτα με το σώμα της συσκευής και ελέγξτε αν τα λάστιχα είναι σταθερά. Έπειτα τοποθετήστε τα υπόλοιπα μέρη (2)(3).

Η φωτογραφία είναι ενδεικτική. Υπερισχύει το πραγματικό προϊόν

3 Συντήρηση της συσκευής

3.1 Σε περίπτωση που δεν χρησιμοποιείτε την συσκευή για μικρό χρονικό διάστημα.

Γυρίστε τον θερμοστάτη στην θέση 0 ή αποσυνδέστε την συσκευή από το ρεύμα

3.2 Σε περίπτωση που δεν χρησιμοποιείτε την συσκευή για μεγάλο χρονικό διάστημα.

1. Αποσυνδέστε τη συσκευή από το ρεύμα.
2. Καθαρίστε καλά το εσωτερικό της.
3. Κρατήστε την πόρτα ανοιχτή για να υπάρχει επαρκής αερισμός στο εσωτερικό της.

3.3 Καθαρίστε το κελάρι

- Οι σκόνες πίσω από το ψυγείο και στο έδαφος πρέπει να καθαρίζονται έγκαιρα για να βελτιωθεί το ψυκτικό αποτέλεσμα και η εξοικονόμηση ενέργειας.
- Ελέγχετε τακτικά το λάστιχο της πόρτας για να βεβαιωθείτε ότι δεν υπάρχουν υπολείμματα. Καθαρίστε το λάστιχο της πόρτας με ένα μαλακό πανί, βρεγμένο με σαπουνόνερο ή με αραιωμένο απορρυπαντικό.
- Το εσωτερικό του ψυγείου θα πρέπει να καθαρίζεται τακτικά για να αποφεύγεται η οσμή. Απενεργοποιήστε την παροχή ρεύματος πριν καθαρίσετε το εσωτερικό, αφαιρέστε όλα τα τρόφιμα, ποτά, ράφια, συρτάρια, κλπ. Χρησιμοποιήστε ένα μαλακό πανί ή σφουγγάρι για να καθαρίσετε το εσωτερικό του ψυγείου με δύο κουταλιές μαγειρικής σόδας και ένα τέταρτο του λίτρου ζεστό νερό. Κατόπιν ξεπλύνετε με νερό και σκουπίστε. Μετά τον καθαρισμό, ανοίξτε την πόρτα και αφήστε την να στεγνώσει φυσικά πριν το ενεργοποιήσετε.
- Για περιοχές που είναι δύσκολο να καθαριστούν στο ψυγείο (όπως στενά σημεία, κενά ή γωνίες), συνιστάται να τα σκουπίζετε τακτικά με ένα μαλακό πανί, ή μαλακή βούρτσα κλπ., και όταν χρειάζεται, σε συνδυασμό με ορισμένα βοηθητικά εργαλεία (όπως λεπτά στικ) για να διασφαλιστεί ότι δεν συσσωρεύονται μολυσματικές ή βακτηριακές ουσίες σε αυτές τις περιοχές.
- Μην χρησιμοποιείτε σαπούνι, απορρυπαντικό, σκόνη καθαρισμού, καθαριστικό σπρέι κ.λπ., καθώς αυτά μπορεί να προκαλέσουν οσμές στο εσωτερικό του ψυγείου ή μόλυνση των τροφίμων.
- Καθαρίστε το πλαίσιο του μπουκαλιού, τα ράφια και τα συρτάρια με ένα μαλακό πανί, βρεγμένο με σαπουνόνερο ή με αραιωμένο απορρυπαντικό. Σκουπίστε το με ένα στεγνό μαλακό πανί ή αφήστε το να στεγνώσει φυσικά.
- Σκουπίστε την εξωτερική επιφάνεια του ψυγείου με ένα μαλακό πανί, βρεγμένο με σαπουνόνερο, απορρυπαντικό κ.λπ., και στη συνέχεια σκουπίστε.
- Μην χρησιμοποιείτε σκληρές βούρτσες, σύρμα, συμμάτινες βούρτσες, λειαντικά (όπως οδοντόκρεμες), οργανικούς διαλύτες (όπως αλκοόλ, ακετόνη, λάδι μπανάνας κ.λπ.), βραστό νερό, όξινα ή αλκαλικά αντικείμενα, που μπορεί να προκαλέσουν φθορά στην επιφάνεια του ψυγείου και στο εσωτερικό του. Το βραστό νερό και οι οργανικοί διαλύτες όπως το βενζόλιο μπορεί να παραμορφώσουν ή να προκαλέσουν φθορά στα πλαστικά μέρη.
- Μην ξεπλύνετε απευθείας με νερό ή άλλα υγρά κατά τη διάρκεια του καθαρισμού για να αποφύγετε βραχυκύκλωμα ή φθορά στην ηλεκτρική μόνωση.



4 Αντιμετώπιση προβλημάτων

<p>Η συσκευή δεν λειτουργεί</p>	<p>Ελέγξτε αν η συσκευή είναι συνδεδεμένη στην πρίζα ή αν το φως κάνει καλή επαφή. Ελέγξτε αν η τάση είναι πολύ χαμηλή. Ελέγξτε αν υπάρχει διακοπή ρεύματος ή αν έχουν απενεργοποιηθεί κάποια κυκλώματα.</p>
<p>Ο συμπιεστής λειτουργεί για μεγάλο χρονικό διάστημα</p>	<p>Είναι φυσιολογικό το ψυγείο να λειτουργεί για μεγαλύτερο χρονικό διάστημα το καλοκαίρι όταν η θερμοκρασία του περιβάλλοντος είναι υψηλή. Μη βάζετε πάρα πολλά τρόφιμα στη συσκευή ταυτόχρονα. Μην τοποθετείτε τα τρόφιμα στη συσκευή μέχρι να κρυώσουν. Οι πόρτες ανοίγουν πολύ συχνά.</p>
<p>Η λάμπα δεν ανάβει</p>	<p>Ελέγξτε αν το ψυγείο είναι συνδεδεμένο με την παροχή ρεύματος και αν η λάμπα έχει υποστεί βλάβη. Απευθυνθείτε σε τεχνικό για να αντικαταστήσει τη λάμπα.</p>
<p>Έντονος θόρυβος</p>	<p>Ελέγξτε αν το δάπεδο είναι επίπεδο και αν το ψυγείο πατάει σταθερά. Ελέγξτε αν τα εξαρτήματα του ψυγείου είναι σωστά τοποθετημένα στη θέση τους.</p>
<p>Μη φυσιολογικοί θόρυβοι</p>	<p>Βόμβος: Ο συμπιεστής μπορεί να παράγει βουητό κατά τη λειτουργία του, το οποίο είναι περισσότερο έντονο κατά την έναρξη ή την παύση της λειτουργίας. Αυτό είναι φυσιολογικό. Τρίξιμο: Το ψυκτικό που ρέει εντός της συσκευής μπορεί να παράγει ήχο τριξίματος, κάτι το οποίο είναι φυσιολογικό.</p>
<p>Συμπύκνωση υδρατμών στις επιφάνειες</p>	<p>Η συμπύκνωση υδρατμών στην εξωτερική επιφάνεια και το λάστιχο στεγανοποίησης της πόρτας του ψυγείου είναι κάτι φυσιολογικό όταν η υγρασία του περιβάλλοντος είναι πολύ υψηλή. Απλώς σκουπίστε το συμπύκνωμα με μια καθαρή πετσέτα.</p>

Πίνακας 1 – Κλιματικές κλάσεις

Κλάση	Σύμβολο	Εύρος τιμών θερμοκρασίας περιβάλλοντος
Εκτεταμένη εύκρατη κλάση	SN	Από 10°C έως 32°C
Εύκρατη κλάση	N	Από 16°C έως 32°C
Υποτροπική κλάση	ST	Από 16°C έως 38°C
Τροπική κλάση	T	Από 16°C έως 43°C

Εκτεταμένη εύκρατη: η παρούσα ψυκτική συσκευή προορίζεται για χρήση σε θερμοκρασίες περιβάλλοντος από 10°C έως 32°C

Εύκρατη: η παρούσα ψυκτική συσκευή προορίζεται για χρήση σε θερμοκρασίες περιβάλλοντος από 16°C έως 32°C

Υποτροπική: η παρούσα ψυκτική συσκευή προορίζεται για χρήση σε θερμοκρασίες περιβάλλοντος από 16°C έως 38°C

Τροπική: η παρούσα ψυκτική συσκευή προορίζεται για χρήση σε θερμοκρασίες περιβάλλοντος από 16°C έως 43°C

Για την προμήθεια των παρακάτω ανταλλακτικών, απευθυνθείτε στην εταιρία:

ΑΜΟΙΡΙΔΗΣ – ΣΑΒΒΙΔΗΣ Α.Ε.

17ης Νοεμβρίου 87^Α
55535, Πυλαία, Θεσσαλονίκη
Τηλ.: 2310944944

Περιγραφή ανταλλακτικού	Διάθεση σε	Ελάχιστη περίοδος διάθεσης του ανταλλακτικού
Θερμοστάτης	Επαγγελματίες επισκευαστές	Τουλάχιστον 7 χρόνια από τη διάθεση του τελευταίου τεμαχίου στην αγορά
Αισθητήρας θερμοκρασίας	Επαγγελματίες επισκευαστές	Τουλάχιστον 7 χρόνια από την τελευταία τοποθέτηση του προϊόντος στην αγορά
Πλακέτα τυπωμένου κυκλώματος	Επαγγελματίες επισκευαστές	Τουλάχιστον 7 χρόνια από την τελευταία τοποθέτηση του προϊόντος στην αγορά
Φωτεινές πηγές	Επαγγελματίες επισκευαστές	Τουλάχιστον 7 χρόνια από την τελευταία τοποθέτηση του προϊόντος στην αγορά
Χειρολαβές θυρών	Επαγγελματίες επισκευαστές και τελικοί χρήστες	Τουλάχιστον 7 χρόνια από την τελευταία τοποθέτηση του προϊόντος στην αγορά
Γιγλυμοί θυρών	Επαγγελματίες επισκευαστές και τελικοί χρήστες	Τουλάχιστον 7 χρόνια από την τελευταία τοποθέτηση του προϊόντος στην αγορά
Ράφια	Επαγγελματίες επισκευαστές και τελικοί χρήστες	Τουλάχιστον 7 χρόνια από την τελευταία τοποθέτηση του προϊόντος στην αγορά
Καλάθια	Επαγγελματίες επισκευαστές και τελικοί χρήστες	Τουλάχιστον 7 χρόνια από την τελευταία τοποθέτηση του προϊόντος στην αγορά
Παρεμβύσματα θυρών	Επαγγελματίες επισκευαστές και τελικοί χρήστες	Τουλάχιστον 10 χρόνια από την τελευταία τοποθέτηση του προϊόντος στην αγορά

EL/GR - ΔΕΛΤΙΟ ΠΛΗΡΟΦΟΡΙΩΝ ΠΡΟΪΟΝΤΟΣ

Επωνυμία προμηθευτή ή εμπορικό σήμα:	MORRIS		
Διεύθυνση προμηθευτή:	17ης ΝΟΕΜΒΡΙΟΥ 87Α, 55535, ΘΕΣΣΑΛΟΝΙΚΗ		
Αναγνωριστικό μοντέλου:	B7265GD		
Τύπος ψυκτικής συσκευής:			
Συσκευή χαμηλού θορύβου:	Όχι	Τύπος σχεδιασμού:	Αυτόνομος
Συσκευή διατήρησης κρασιών:	Όχι	Άλλη ψυκτική συσκευή:	Ναι

Γενικές παράμετροι προϊόντος:

Παράμετρος		Τιμή	Παράμετρος	Τιμή
Συνολικές διαστάσεις (χιλιοστά)	Ύψος	492	Συνολικός όγκος (dm ³ ή l)	43
	Πλάτος	480		
	Βάθος	440		
EER		122	Κλάση ενεργειακής απόδοσης	F
Εκπομπές αερόφερτου ακουστικού θορύβου (dB(A) αναφ. 1 mW)		41	Κλάση εκπομπών αερόφερτου ακουστικού θορύβου	C
Ετήσια κατανάλωση ενέργειας (kWh/έτος)		95	Κατηγορία κλίματος:	Εκτεταμένο Εύκρατο/Τροπικό
Ελάχιστη θερμοκρασία περιβάλλοντος (°C), για την οποία είναι κατάλληλη η ψυκτική συσκευή		10	Μέγιστη θερμοκρασία περιβάλλοντος (°C), για την οποία είναι κατάλληλη η ψυκτική συσκευή	43
Χειμερινή ρύθμιση:		Όχι		

Παράμετροι θαλάμου:

Τύπος θαλάμου		Παράμετροι και τιμές θαλάμου			
		Όγκος θαλάμου (dm ³ ή l)	Συνιστώμενη ρύθμιση θερμοκρασίας για βελτιστοποιημένη φύλαξη τροφίμων (°C) Αυτές οι ρυθμίσεις δεν πρέπει να αντιβαίνουν στις συνθήκες φύλαξης που αναφέρονται στο Παράρτημα IV, Πίνακα 3	Ικανότητα κατάψυξης (kg/24 h)	Τύπος απόψυξης (αυτόματη απόψυξη=A, μη αυτόματη απόψυξη=M)
Προθήκη	Όχι	0.0	17	-	-
Συντήρησης κρασιών	Όχι	0.0	12	-	-
Δροσερός θάλαμος	Ναι	43.0	12	-	M
Νωπών τροφίμων	Όχι	0.0	4	-	-
Ψύκτης	Όχι	0.0	2	-	-
0 αστέρων ή παραγωγή πάγου	Όχι	0.0	0	-	-
1 αστέρα	Όχι	0.0	-6	-	-
2 αστέρων	Όχι	0.0	-12	-	-
3 αστέρων	Όχι	0.0	-18	-	-
4 αστέρων	Όχι	0.0	-18	-	-
Τμήμα 2 αστέρων	Όχι	0.0	-12	-	-
Θάλαμος μεταβλητής θερμοκρασίας	Όχι	0.0	-	-	-

ΓΙΑ ΘΑΛΑΜΟΥΣ 4 ΑΣΤΕΡΩΝ

Λειτουργία Ταχείας κατάψυξης	Όχι
-------------------------------------	------------

Παράμετροι φωτεινής πηγήςa,b:

Τύπος φωτεινής πηγής	-
Κλάση ενεργειακής απόδοσης	-
Ελάχιστη διάρκεια της εγγύησης που προσφέρει ο κατασκευαστής:	24
Πρόσθετες πληροφορίες:	-

Σύνδεσμος προς τον ιστότοπο του κατασκευαστή όπου υπάρχουν οι πληροφορίες για το σημείο 4(α) του Παραρτήματος του Κανονισμού (ΕΕ) 2019/2019β: : www.united-electronics.gr

(α) όπως προσδιορίζονται σύμφωνα με τον κατ' εξουσιοδότηση Κανονισμό (ΕΕ) 2019/2015 της Επιτροπής (2).
 (β) αλλαγές σε αυτά τα στοιχεία δεν θα θεωρούνται σημαντικές για τους σκοπούς του σημείου 4 του άρθρου 4 του Κανονισμού (ΕΕ) 2017/1369.
 (γ) αν η βάση δεδομένων για τα προϊόντα δημιουργεί αυτόματα το οριστικό περιεχόμενο αυτού του τετραγωνιδίου, ο προμηθευτής δεν εισάγει τα στοιχεία αυτά.

ΣΗΜΕΙΩΣΗ ΓΙΑ ΤΗΝ ΑΝΑΚΥΚΛΩΣΗ



Α.Μ.Π. 00510

Π.Δ. 117/2004

Το προϊόν που αγοράσατε έχει σχεδιαστεί και κατασκευαστεί με υλικά υψηλών προδιαγραφών και εξαρτήματα που μπορούν να ανακυκλωθούν και να ξαναχρησιμοποιηθούν. Το σύμβολο υποδεικνύει ότι οι ηλεκτρικές και ηλεκτρονικές συσκευές, στο τέλος της ζωής τους, θα πρέπει να μεταφέρονται σε ειδικούς χώρους απορριμμάτων, ξεχωριστά από τα σκουπίδια του σπιτιού σας. Παρακαλούμε, ρωτήστε τον τοπικό σας δήμο για τον χώρο απόρριψης ηλεκτρικών και ηλεκτρονικών συσκευών ή για τοποθεσία απόρριψης συσκευών προς ανακύκλωση. Στις χώρες της Ευρωπαϊκής Ένωσης, υπάρχουν σημεία συγκέντρωσης χρησιμοποιημένων ηλεκτρικών και ηλεκτρονικών συσκευών. Παρακαλούμε, βοηθήστε μας να προστατέψουμε το περιβάλλον που ζούμε!

ΔΗΛΩΣΗ ΣΥΜΜΟΡΦΩΣΗΣ

Με την παρούσα, δηλώνουμε ότι η παρούσα συσκευή συμμορφώνεται προς τις ουσιώδεις απαιτήσεις και τις λοιπές διατάξεις των παρακάτω οδηγιών:

EMC-Directive: 14 / 30 / EU

Low Voltage Directive: 14/ 35 / EU

ErP Directive 09 / 125 / EC

CE Marking: 93 / 68 / EEC



RoHS Directive: 11 / 65 / EU Delegated Directive (EU) 15 / 863

Αντίγραφο της Δήλωσης Συμμόρφωσης υπάρχει στο www.morris.gr



ΕΙΣΑΓΩΓΕΑΣ
Καλλιόπη Καρύδα & ΣΙΑ Ε.Ε.
17ης Νοεμβρίου 87Α
55535, Πυλαία, Θεσσαλονίκη
Τηλ. 2316 006600
Fax. 2316 006650
www.morris.gr



MORRIS

B7265GD

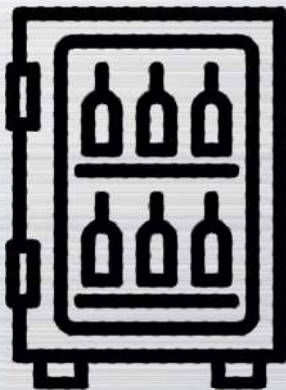

BEVERAGE COOLER

USER MANUAL

Please read this manual carefully before use this product

CONTENTS

1 Safety warnings

1.1 Warning	1-2
1.2 Meaning of safety warning symbols	3
1.3 Electricity related warnings	3
1.4 Related warnings for use	4
1.5 Warnings related to placing items	5
1.6 Warnings for energy	5
1.7 Warnings related to disposal	5

2 Proper use of the cellar

2.1 Names of components	6
2.2 Temperature Control	7
2.3 Placement	7
2.4 Start to use	7
2.5 The arrangement of bottle	7
2.6 Usage of temperature zones inside the cellar	7
2.7 Energy saving tips	7
2.8 the storage temperature range of this product	8
2.9 Reversing the door swing	8-9

3 Maintenance of the cellar

3.1 Do not use for a short time	10
3.2 Do not use for a long time	10
3.3 Clean the cellar	10

4 Trouble shooting

11

DEAR CUSTOMER:

Thank you for buying this beverage cellar. To ensure that you get the best results from your new beverage cellar, please take time to read through the simple instructions in this booklet. Please ensure that the packing material is disposed of in accordance with the current environmental requirements. When disposing of any beverage cellar equipment please contact your local waste disposal department for advice on safe disposal. This appliance must be only used for its intended purpose.

1 Safety warnings

1.1 Warning



Warning: risk of fire / flammable materials

This appliance is intended to be used in household and similar applications such as staff kitchen areas in shops, offices and other working environments; farm houses and by clients in hotels, motels and other residential type environments; bed and breakfast type environments; catering and similar non-retail applications.

This appliance is not intended for use by persons (including children) with reduced physical, sensory or mental capabilities, or lack of experience and knowledge, unless they have been given supervision or instruction concerning use of the appliance by a person responsible for their safety.

Children should be supervised to ensure that they do not play with the appliance.

If the supply cord is damaged, it must be replaced by the manufacturer, its service agent or similarly qualified persons in order to avoid a hazard.

Do not store explosive substances such as aerosol cans with a flammable propellant in this appliance.

The appliance has to be unplugged after use and before carrying out user maintenance on the appliance.

Warning: Keep ventilation openings, in the appliance enclosure or in the built-in structure, clear of obstruction.

Warning: Do not use mechanical devices or other means to accelerate the defrosting process, other than those recommended by the manufacturer.

Warning: Do not damage the refrigerant circuit.

Warning: Do not use electrical appliances inside the food storage compartments of the appliance, unless they are of the type recommended by the manufacturer.

Warning: Please abandon the refrigerator according to local regulators for its use flammable blowing gas and refrigerant.

Warning: When positioning the appliance, ensure the supply cord is not trapped or damaged.

Warning: Do not locate multiple portable socket-outlets or portable power supplies at the rear of the appliance.

Do not use extension cords or ungrounded (two prong) adapters.

Danger: Risk of child entrapment. Before you throw away your old refrigerator or freezer:

–Take off the doors.

–Leave the shelves in place so that children may not easily climb inside.

The refrigerator must be disconnected from the source of electrical supply before attempting the installation of accessory.

Refrigerant and cyclopentane foaming material used for the appliance are flammable. Therefore, when the appliance is scrapped, it shall be kept away from any fire source and be recovered by a special recovering company with corresponding qualification other than be disposed by combustion, so as to prevent damage to the environment or any other harm.

The necessity that, for doors or lids fitted with locks and keys, the keys be kept out of the reach of children and not in the vicinity of the refrigerating appliance, in order to prevent children from being locked inside.

For EN standard: This appliance can be used by children aged from 8 years and above and persons with reduce physical sensory or mental capabilities or lack of experience and knowledge if they have been given supervision or instruction concerning use of the appliance in a safe way and understand the hazards involved. Children shall not play with the appliance. Cleaning and user maintenance shall not be made by children without supervision. Children aged from 3 to 8 years are allowed to load and unload refrigerating appliances.



To avoid contamination of food, please respect the following instructions:

- Opening the door for long periods can cause a significant increase of the temperature in the compartments of the appliance.
 - Clean regularly surfaces that can come in contact with food and accessible drainage systems.
 - Clean water tanks if they have not been used for 48 h; flush the water system connected to a water supply if water has not been drawn for 5 days. (note 1)
 - Store raw meat and fish in suitable containers in the refrigerator, so that it is not in contact with or drip onto other food.
 - Two-star (***) frozen-food compartments are suitable for storing pre-frozen food, storing or making ice-cream and making ice cubes. (note 2)
 - One (*) -, two(**) and three-star (***) compartments are not suitable for the freezing of fresh food. (note 3)
 - For appliances without a 4-star compartment: this refrigerating appliance is not suitable for freezing foodstuffs. (note 4)
 - If the refrigerating appliance is left empty for long periods, switch off, defrost, clean, dry, and leave the door open to prevent mould developing within the appliance.
- Note 1,2,3,4: Please confirm whether it is applicable according to your product compartment type.

For a freestanding appliance: this refrigerating appliance is not intended to be used as a built-in appliance.

Any replacement or maintenance of the LED lamps is intended to be made by the manufacturer, its service agent or similar qualified person.

1.2 Meaning of safety warning symbols

	The symbols indicate prohibited matters, and those behaviors are forbidden. Non-compliance with the instructions may result in product damages or endanger the personal safety of users.
	The symbols indicate matters that must be followed, and those behaviors must be strictly executed in line with the operation requirements. Non-compliance with the instructions may result in product damages or endanger the personal safety of users.
	The symbols indicate matters to pay attention to, and these behaviors shall be specially noted. Due precautions are needed or minor or moderate injuries or damages of the product will be caused.

This manual contains lots of important safety information which shall be observed by the users.

1.3 Electricity related warnings

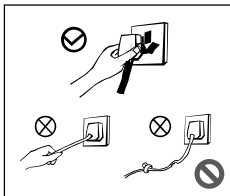

- Do not pull the power cord when pulling the power plug of the beverage cellar . Please firmly grasp the plug and pull out it from the socket directly.
- Do not damage the power cord under any condition so as to ensure safety use, do not use when the power cord is damaged or the plug is worn.
- Worn or damaged power cord shall be replaced in manufacturer-authorized maintenance stations.

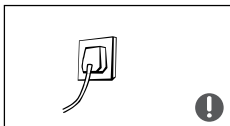

- The power cord should be firmly contacted with the socket or else fires might be caused. Please ensure that the grounding electrode of the power socket is equipped with a reliable grounding line.

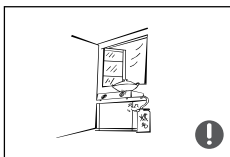

- Please turn off the valve of the leaking gas and then open the doors and windows in case of leakage of gas and other flammable gases. Do not unplug the cellar and other electrical appliances considering that spark may cause a fire.

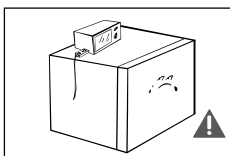

- To ensure safety, it is not recommended that to place socket, regulators, rice cookers, microwave ovens and other appliances at the top of the beverage cellar, those recommended by the manufacturer are not included. Do not use electrical appliances in the food pantry.

1.4 Related warnings for use

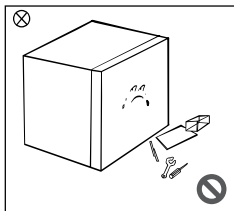

- Do not arbitrarily disassemble or reconstruct the beverage cellar, nor damage the refrigerant circuit; maintenance of the appliance must be conducted by a specialist.
- Damaged power cord must be replaced by the manufacturer, its maintenance department or related professionals in order to avoid danger.

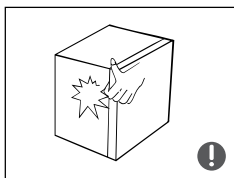

- The gaps between cellar door and cellar body are small, be noted not to put your hand in these areas to prevent from squeezing the finger. Please be gentle when close or open the cellar door to avoid falling articles.

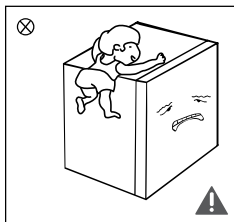

- Do not give package and other components to children to play. The bending board and plastic film may lead to suffocation! Do not allow children to enter or climb the cellar to prevent that children are sealed in the cellar or children are injured by the falling cellar.
- Do not spray or wash the cellar; do not put the cellar in moist places easy to be splashed with water so as not to affect the electrical insulation properties of the cellar.
- Do not use cellar body, cellar door, etc. as pedal or support.

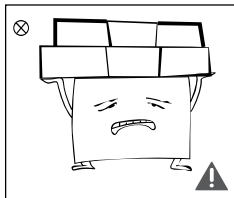

- Do not place heavy objects on the top of the cellar considering that objects may fall when open or close the door, and accidental injuries might be caused.
- Please pull out of the plug in case of power failure or cleaning. Do not connect the cellar to power supply within five minutes to prevent damages to the compressor due to successive starts.

1.5 Warnings related to placing items

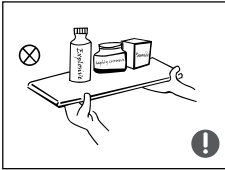

- Do not put flammable, explosive, volatile and highly corrosive items in the cellar to prevent damages to the product or fire accidents.
- Do not place flammable items near the cellar to avoid fires.

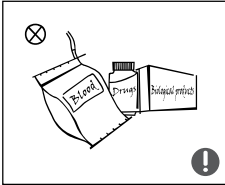

- This product is for household refrigeration appliances, mainly used in the storage of beverage, not for other purposes, such as storage of blood, drugs and biological products.

1.6 Warnings for energy

1) Beverage cellar might not operate consistently when sited for an extended period of time below the cold end of the range of temperatures for which the cellar appliance is designed.

2) The need to not exceed the storage time(s) recommended by the beverage manufacturers for any kind of beverage.

3) The precautions necessary to prevent an undue rise in the temperature of the beverage while defrosting the beverage cellar.

4) The fact that a rise in temperature of the beverage during manual defrosting, maintenance or cleaning could shorten the storage life.

1.7 Warnings related to disposal

Refrigerant and cyclopentane foaming material used for the beverage cellar are flammable. Therefore, when the beverage cellar is scrapped, it shall be kept away from any fire source and be recovered by a special recovering company with corresponding qualification other than be disposed by combustion, so as to prevent damage to the environment or any other harm.

When the beverage cellar is scrapped, disassemble the doors, and remove gasket of door and shelves; put the doors and shelves in a proper place, so as to prevent trapping of any child.



Correct Disposal of this product:

This marking indicates that this product should not be disposed with other household wastes. To prevent possible harm to the environment or human health from uncontrolled waste disposal, recycle it responsibly to promote the sustainable reuse of material resources. To return your used device, please use the return and collection systems or contact the retailer where the product was purchased. They can take this product for environmental safe recycling.

2 Proper use of the cellar

2.1 Names of components

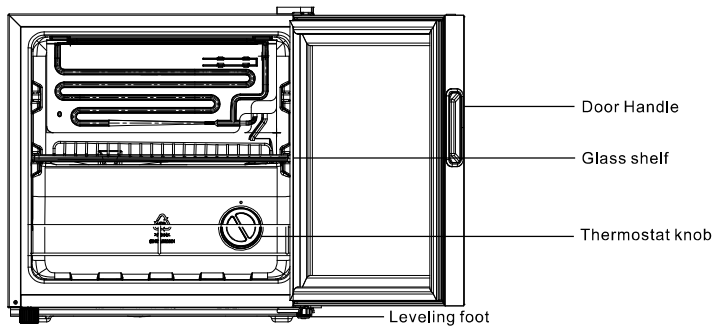

(The picture above is only for reference. The actual configuration will depend on the physical product or statement by the distributor)

- Shelf in accordance with the factory state placed the most energy – saving.
- The cellar is mainly used for storing drinks.
Do not place food in the cellar to prevent bacterial contamination.
- Please keep the interior of the cellar dry.

2.2 Temperature Control

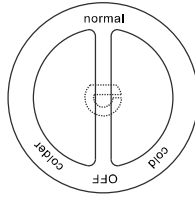

(The picture above is only for reference. The actual configuration will depend on the physical product or statement by the distributor)

Recommended gear: "normal"

After power-on the beverage cellar, it is able to turn the temperature controlling knob to set the temperature level. "Cold" is the warmest setting, "Colder" is the coldest setting, "OFF" means stop running.

2.3 Placement

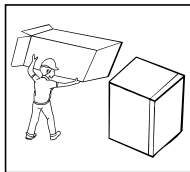

- Before using the cellar, remove all packaging materials including bottom cushions and foam pads and tapes inside the cellar, tear off the protective film on the door and the cellar body.

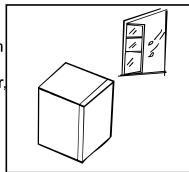

- The cellar is placed in a well-ventilated indoor place; the ground shall be flat, and sturdy (rotate left or right to adjust the leg for levelling if unstable).

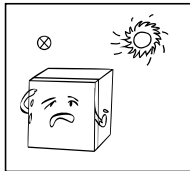

- Avoid direct sunlight and heat sources such as stove, heating radiator, etc. If the cellar has to be put next to heat source, a suitable insulation board shall be applied or keep the cellar away from heat source.

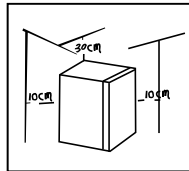

- The top space of the cellar shall be greater than 30cm, and the distances from both sides and backside shall be more than 10cm to facilitate heat dissipation.

2.4 Start to use

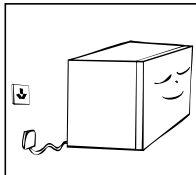

- The cellar shall stay for half an hour before connecting power when it is firstly started.
- Clean up the inner chamber before put into use for first time .
- Do not connect cellar to electronic energy saving plug and converter that can convert DC into AC (E.g.: solar energy system, ship grid).
- Water drop or frost will be generated on backside of beverage cellar when compressor is running, which is decided by function of cellar. wiping out frost or water drop is not needed as the back will wipe them out automatically. The defrosted water will be collected into drain tank, then inflow into water disposal pan above the compressor and vaporized.

2.5 The arrangement of bottle

Do not let bottle touch the cellar's back in order to maintain good air circulation in the cellar. The bottle number may be different from bottles in different shape and size. Oversized bottle may have impact on the number of bottle storage in the beverage cabinet.

2.6 Usage of temperature zones inside the cellar

Due to different temperature zones generated due to air circulation in the cooler, the upper area's temperature is higher than the lower area.

2.7 Energy saving tips

- The cellar shall be placed in room dry and ventilated. The cellar be put under direct sunlight or next to heat source (such as radiator, stove, etc.) and a suitable insulation board shall be applied if necessary.
- Try to shorten opening time of cellar's door.
- Put beverage into cellar after it has cooled down.

2.8 According to certification requirements, the storage temperature range of this product is as follows:

FOR EN 62552:2013: 8–14°C ;
FOR EN 62552:2020: 5–14°C

2.9 Reversing the door swing

1. Change the installation location of the upper hinge^⑤ of the beverage cabinet, then the opening direction of the door could be changed at will. Please follow the following instructions for the change of the opening direction of the beverage cabinet's door (for instance: from right-handed door to left-handed door): close the glass door of the beverage cabinet, use a blade to remove the rivet^② carefully, loose the mounting cover^③ of the door hinge and three positioning bolts^④ and remove the upper hinge^⑤.

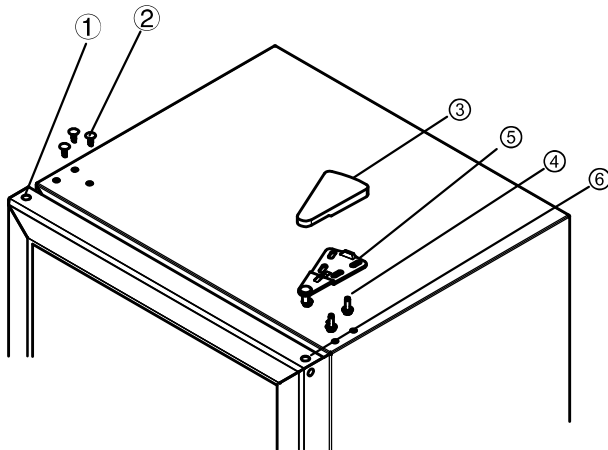

2. Open the door of the beverage cabinet and detach the glass door of which with tremendous care.

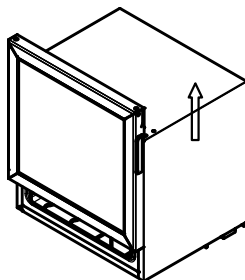

3. Dismantle the door axle sleeve⑥at lower part of the glass door, door stopper block screws⑧and door stopper⑦, and fix them to left side.

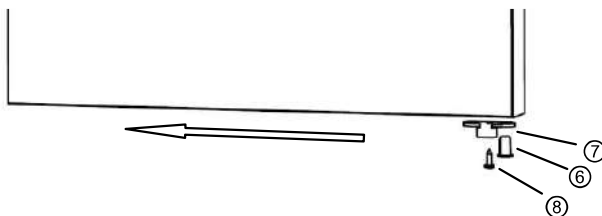

4. Dismantle the adjustable foot⑪, positioning bolts④and lower hinge⑩, then exchange the parts of right and left sides and later use the reverse method to install the adjustable foot, lower hinge and positioning bolts.

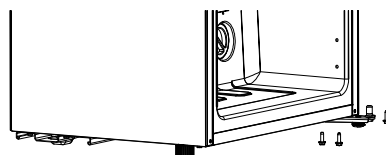
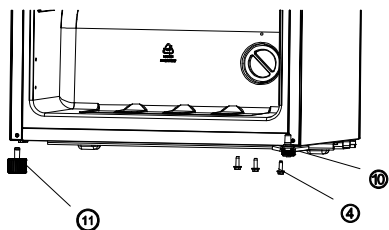

5. Put the aforesaid glass door on the lower hinge, and fix the upper hinge⑤. Align the door with the cabinet and check the tightness of gasket, and then install all the ornaments②③.

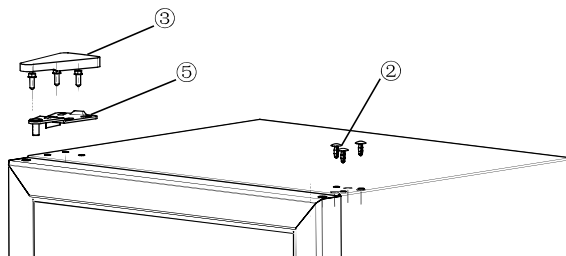

(The picture above is only for reference. The actual configuration will depend on the physical product or statement by the distributor)

3 Maintenance of the cellar

3.1 Do not use for a short time

Switch gears to OFF, or disconnect the power

3.2 Do not use for a long time

1. Disconnect power plug;
2. Clean the cellar;
3. Keep the cellar door open.

3.3 Clean the cellar

- Dusts behind the cellar and on the ground shall be timely cleaned to improve the cooling effect and energy saving.
- Check the door gasket regularly to make sure there are no debris. Clean the door gasket with a soft cloth dampened with soapy water or diluted detergent.
- The interior of the cellar should be cleaned regularly to avoid odor.
- Please turn off the power before cleaning interior, remove all foods, drinks, shelves, etc.
- Use a soft cloth or sponge to clean the inside of the cellar, with two tablespoons of baking soda and a quart of warm water. Then rinse with water and wipe clean. After cleaning, open the door and let it dry naturally before turning on the power.
- For areas that are difficult to clean in the cellar (such as narrow sandwiches, gaps or corners), it is recommended to wipe them regularly with a soft rag, softbrush, etc. and when necessary, combined with some auxiliary tools (such as thin sticks) to ensure no contaminants or bacterials accumulation in these areas.
- Do not use soap, detergent, scrub powder, spray cleaner, etc., as these may cause odors in the interior of the cellar or contaminated food.
- Clean the shelves with a soft cloth dampened with soapy water or diluted detergent. Then rinse with water and dry with a soft cloth or dry naturally.
- Wipe the outer surface of the cellar with a soft cloth dampened with soapy water, detergent, etc., and then wipe dry. Do not rub or scratch the surface of the glass door to prevent the door from being broken or scratched.
- Do not use hard brushes, clean steel balls, wire brushes, abrasives (such as toothpastes), organic solvents (such as alcohol, acetone, banana oil, etc.), boiling water, acid or alkaline items, which may damage the cellar surface and interior. Boiling water and organic solvents such as benzene may deform or damage plastic parts.
- Do not rinse directly with water or other liquids during cleaning to avoid short circuits or affect electrical insulation after immersion.



Notice:

Do not use detergent and solvent with sand or acid.

4 Trouble shooting

Inoperation	Whether the cellar is plugged and connected to power; Low voltage; Whether temperature control knob is in the work area; Failure power or tripping circuit.
Long-term operation of compressor	It is normal that cellar operates for longer time in summer when the ambient temperature is higher; Do not put too much beverage s in the cellar at one time; Frequent opening of cellar door.
Illuminating light does not shine	Whether the cellar is connected to power, whether the indicator light is damaged.
Loud noises	Whether the floor is flat, whether the placement of cellar is stable; Whether the cellar accessories are properly placed.
cellar enclosure heat Condensation	The cellar enclosure may emit heat during running specially in summer, this is caused by the radiation of the condenser, and it is a normal phenomenon. Condensation: condensation phenomenon will be detected on the exterior surface and door seals of the cellar when the ambient humidity is high, this is a normal phenomenon, and after wiping with towel, turns up the set temperature of the cellar properly.
Airflow sound Buzz Clatter	Refrigerants circulating in the refrigerant lines will produce eruption of sound and grunts which is normal does not affect the cooling effect. Buzz will be generated by running compressor specially when starting up or shutting down.

Table 1 Climate classes

Class	Symbol	Ambient temperature range °C
Extended temperate	SN	+ 10 to + 32
Temperate	N	+ 16 to + 32
Subtropical	ST	+ 16 to + 38
Tropical	T	+ 16 to + 43

Extended temperate: 'this refrigerating appliance is intended to be used at ambient temperatures ranging from 10 °C to 32 °C';

temperate: 'this refrigerating appliance is intended to be used at ambient temperatures ranging from 16 °C to 32 °C';

Subtropical: 'this refrigerating appliance is intended to be used at ambient temperatures ranging from 16 °C to 38 °C';

Tropical: 'this refrigerating appliance is intended to be used at ambient temperatures ranging from 16 °C to 43 °C';

Special for new European standard

The ordered parts in the following table can be acquired from channel _:

Ordered Part	Provided by	Minimum Time Required for Provision
thermostats	Professional maintenance personnel	At least 7 years after the last model is launched on the market
temperature sensors	Professional maintenance personnel	At least 7 years after the last model is launched on the market
printed circuit boards	Professional maintenance personnel	At least 7 years after the last model is launched on the market
light sources	Professional maintenance personnel	At least 7 years after the last model is launched on the market
door handles	Professional repairers and final users	At least 7 years after the last model is launched on the market
door hinges	Professional repairers and final users	At least 7 years after the last model is launched on the market
trays	Professional repairers and final users	At least 7 years after the last model is launched on the market
baskets	Professional repairers and final users	At least 7 years after the last model is launched on the market
door gaskets	Professional repairers and final users	At least 10 years after the last model is launched on the market

EN - PRODUCT INFORMATION SHEET

Supplier's name or trade mark:		MORRIS			
Supplier's address:		87A, 17th NOEMVRIOU STR., 55535, THESSALONIKI, GREECE			
Model identifier:		B7265GD			
Type of refrigerating appliance:					
Low-noise appliance:		No	Design type:		Freestanding
Wine storage appliance:		No	Other refrigerating appliance:		Yes
General product parameters:					
Parameter		Value	Parameter		Value
Overall dimensions (millimetre)	Height	492	Total volume (dm ³ or l)		43
	Width	480			
	Depth	440			
EEI		122	Energy efficiency class		F
Airborne acoustical noise emissions (dB(A) re 1 pW)		41	Airborne acoustical noise emission class		C
Annual energy consumption (kWh/a)		95	Climate class:		ext.temp/tropical
Minimum ambient temperature (°C), for which the refrigerating appliance is suitable		10	Maximum ambient temperature (°C), for which the refrigerating appliance is suitable		43
Winter setting		No			
Compartment Parameters:					
Compartment type		Compartment parameters and values			
		Compartment Volume (dm ³ or l)	Recommended temperature setting for optimised food storage (°C) These settings shall not contradict the storage conditions set out in Annex IV, Table 3	Freezing capacity (kg/24 h)	Defrosting type (auto-defrost=A, manual defrost=M)
Pantry	No	0.0	17	-	-
Wine storage	No	0.0	12	-	-
Cellar	Yes	43.0	12	-	M
Fresh food	No	0.0	4	-	-
Chill	No	0.0	2	-	-
0-star or ice- making	No	0.0	0	-	-
1-star	No	0.0	-6	-	-
2-star	No	0.0	-12	-	-
3-star	No	0.0	-18	-	-
4-star	No	0.0	-18	-	-
2-star section	No	0.0	-12	-	-
Variable temperature compartment	No	0.0	-	-	-
FOR 4-STAR COMPARTMENTS					
Fast freeze facility				No	
Light source parameters(a,b):					
Type of light source				-	
Energy efficiency class				-	
Minimum duration of the guarantee offered by the manufacturer:				24	
Additional information:				-	
Weblink to the manufacturer's website, where the information in point 4(a) Annex of Regulation (EU) 2019/2019b is found: : www.morris.gr					

(a) as determined in accordance with Commission Delegated Regulation (EU) 2019/2015 (2).
 (b) changes to these items shall not be considered relevant for the purposes of point 4 of Article 4 of Regulation (EU) 2017/1369.
 (c) if the product database automatically generates the definitive content of this cell the supplier shall not enter these data.



IMPORTER:
Kalliopi Karyda & Co, LP
87A, 17th November str,
55535, Pylea, Thessaloniki
Tel. 2316 006600
Fax. 2316 006650
www.morris.gr