

  
**IZZY**

  
**ΜΠΕΝΡΟΥΜΠΗ**

**ΓΙΑ ΠΕΡΙΣΣΟΤΕΡΕΣ ΠΛΗΡΟΦΟΡΙΕΣ:**

(ΝΕΑ) Χ. ΜΠΕΝΡΟΥΜΠΗ & ΥΙΟΣ Α.Ε., Αγ. Θωμά 27, 15124, Μαρούσι-Αθήνα  
Τηλ. 210 6156400, Fax: 210 6199316, e-mail: benrubi-sda@benrubi.gr

**FOR FURTHER INFORMATION:**

(NEW) H. BENRUBI & FILS S.A., 27 Aghiou Thoma str. GR 15124, Maroussi-Athens  
Tel: +302106156400, Fax: +302106199316, e-mail: benrubi-sda@benrubi.gr



**Οδηγίες Χρήσης / Instructions Manual**

Ελληνικά (GR) – English (EN)

Φριτέζα Αέρος Digital – Digital Air Fryer 10Lt IZ-8225

## Περιεχόμενα / Contents

GR.....Σελίδες 1-13

EN.....Pages 14-24

GR

Ευχαριστούμε που επιλέξατε μια συσκευή της γκάμας IZZY.

## Συμβουλές Ασφαλείας



Διαβάστε προσεκτικά τις οδηγίες χρήσης και κρατήστε τις σε ασφαλές σημείο για μελλοντική αναφορά, μαζί με την απόδειξη αγοράς, η οποία λειτουργεί ως εγγύηση (βλ. παρακάτω «Εγγύηση και Εξυπηρέτηση Πελατών»).

- Πριν συνδέσετε τη συσκευή βεβαιωθείτε ότι η τάση του ρεύματος της συσκευής σας αντιστοιχεί απόλυτα στην τάση της ηλεκτρικής σας εγκατάστασης.
- Πάντα συνδέετε τη συσκευή σας με πρίζα που διαθέτει γείωση. Η μη τήρηση αυτής της υποχρέωσης μπορεί να οδηγήσει σε ηλεκτροπληξία και ενδεχομένως σε σοβαρό τραυματισμό.
- Μην αφήνετε ποτέ τη συσκευή χωρίς επιτήρηση όταν βρίσκεται σε λειτουργία.
- Στενή επιτήρηση είναι απαραίτητη όταν η συσκευή είναι σε λειτουργία και ιδιαίτερα όταν μικρά παιδιά ή άτομα με ειδικές ανάγκες βρίσκονται γύρω από αυτήν. Βεβαιωθείτε ότι δεν παίζουν με τα εξαρτήματα ή τη συσκευή.
- Η συσκευή δεν πρέπει να χρησιμοποιείται από άτομα με ειδικές ανάγκες (σωματικές ή διανοητικές), παιδιά ή άτομα που δε διαθέτουν την απαιτούμενη γνώση και εμπειρία για τη χρήση της συσκευής, χωρίς την επιτήρηση κάποιου προσώπου που γνωρίζει τον τρόπο λειτουργίας της συσκευής και θα είναι υπεύθυνος για την ασφάλειά τους.
- **Θέστε εκτός λειτουργίας τη συσκευή και αποσυνδέστε από το ρεύμα:**
  - Μετά από κάθε χρήση
  - Πριν από τον καθαρισμό
  - Πριν τη μετακινήσετε
- Μη χρησιμοποιείτε τη συσκευή για σκοπούς πέρα από αυτούς για τους οποίους προορίζεται.
- Η συσκευή αυτή προορίζεται για χρήση σε εσωτερικό χώρο. Μη χρησιμοποιείτε τη συσκευή σε υπαίθριο χώρο.
- Η συσκευή αυτή προορίζεται μόνο για οικιακή χρήση. Κάθε άλλη χρήση

ακυρώνει την εγγύηση.

- Χρησιμοποιείτε πάντα τη συσκευή επάνω σε ασφαλή, στεγνή, καθαρή, επίπεδη και αντιθερμική επιφάνεια.
- Μη λειτουργείτε και μην τοποθετείτε τη συσκευή ή μέρη της σε μέρη με υγρασία ή σε σημεία όπου μπορεί να βρέχεται.
- Ποτέ μην αφήνετε το σώμα της συσκευής, την αντίσταση, το καλώδιο ή το βύσμα να βραχούν. Σε περίπτωση που η συσκευή βραχεί, αφαιρέστε αμέσως το καλώδιο του ρεύματος από την πρίζα και μην βάζετε τα χέρια σας στο νερό. Μη θέτετε ποτέ τη βρεγμένη συσκευή σε λειτουργία και επικοινωνήστε με ένα από τα εξουσιοδοτημένα κέντρα επισκευών ΜΠΕΝΡΟΥΜΠΗ.
- Μην τοποθετείτε την συσκευή κοντά σε εστίες θερμότητας, πάνω ή δίπλα σε εστία αερίου, μάτι κουζίνας.
- Η συσκευή θα πρέπει να έχει επαρκή ροή αέρα. Αφήστε τουλάχιστον 10 εκατοστά γύρω από τη συσκευή.
- Μην τοποθετείτε τη συσκευή κοντά σε κουρτίνες, κάτω από ράφια ή ντουλάπια, ή κοντά σε οτιδήποτε θα μπορούσε να φθαρεί από τον ατμό.
- Μην καλύπτετε τη συσκευή ή μην τοποθετείτε τίποτα πάνω σε αυτή κατά τη χρήση.

**ΠΡΟΣΟΧΗ: Κατά τη χρήση, να είστε ιδιαίτερα προσεκτικοί και να μην αγγίζετε την επιφάνεια της συσκευής και την έξοδο αέρα, στο πίσω μέρος. Εξέρχεται καυτός αέρας.**

- Η κακή χρήση της συσκευής μπορεί να προκαλέσει τραυματισμό.
- Μην αφήνετε το καλώδιο του ρεύματος να κρέμεται από την άκρη του τραπεζιού/ πάγκου ή σε σημείο που μπορεί να το αρπάξει κάποιο παιδί. Μην αφήνετε το καλώδιο να ακουμπά οποιαδήποτε ζεστή επιφάνεια.
- Ποτέ μην αποσυνδέετε τη συσκευή από το ρεύμα τραβώντας την από το καλώδιο. Αποσυνδέστε την τραβώντας πάντα από το φως.
- Ποτέ μην αφήνετε το καλώδιο του ρεύματος διπλωμένο κατά την διάρκεια της χρήσης της συσκευής. Ξεδιπλώστε το τελείως.
- Μη χρησιμοποιείτε ποτέ σκληρά, λειαντικά ή διαβρωτικά απορρυπαντικά ή διαλυτικά υγρά για τον καθαρισμό της συσκευής.

**ΠΡΟΣΟΧΗ: Η επιφάνεια της συσκευής είναι καυτή κατά τη διάρκεια της λειτουργίας. Μην αγγίζετε τα ζεστά μέρη της συσκευής κατά τη διάρκεια της λειτουργίας.**

**ΠΡΟΣΟΧΗ: Μην αφήνετε την αντίσταση της συσκευής να βραχεί.**

- Συνιστάται η συσκευή να μην είναι σε συνεχή λειτουργία για πάνω από 3 ώρες.

- Μη μετακινείτε τη συσκευή όταν αυτή είναι σε λειτουργία.
- Μην αγγίζετε τη συσκευή με βρεγμένα ή νωπά χέρια.
- Μη χρησιμοποιείτε επέκταση καλωδίου.
- Η συσκευή δεν προορίζεται να λειτουργεί με εξωτερικό χρονόμετρο ή ξεχωριστό σύστημα τηλεχειρισμού.
- Ελέγχετε κατά διαστήματα το καλώδιο για τυχόν φθορές. Μην χρησιμοποιείτε τη συσκευή εάν το καλώδιο ρεύματος έχει υποστεί φθορά ή αν αυτή έχει πέσει ή έχει υποστεί βλάβη κατά οποιοδήποτε τρόπο. Αν υποψιαστείτε ότι η συσκευή έχει υποστεί βλάβη, επιστρέψτε την στο κοντινότερο εξουσιοδοτημένο κέντρο επισκευών ΜΠΕΝΡΟΥΜΠΗ για εξέταση.
- Σε περίπτωση που υπάρχει πιθανή βλάβη, μην επιχειρήσετε να την επισκευάσετε μόνοι σας. Απευθυνθείτε σε ένα από τα εξουσιοδοτημένα κέντρα επισκευών ΜΠΕΝΡΟΥΜΠΗ.
- Κάθε επισκευή από μη εξουσιοδοτημένο τεχνικό των κέντρων service ΜΠΕΝΡΟΥΜΠΗ ΑΚΥΡΩΝΕΙ ΤΗΝ ΕΓΓΥΗΣΗ.
- Κάθε λανθασμένη χρήση της συσκευής ακυρώνει την εγγύηση.
- Χρησιμοποιείτε μόνο γνήσια ανταλλακτικά.
- Αυτή η συσκευή συμμορφώνεται με την Οδηγία ηλεκτρομαγνητικής συμβατότητας 2014/30/ΕΕ, την Οδηγία Χαμηλής τάσης 2014/35/ΕΕ, την Οδηγία 2011/65/ΕΕ για τον περιορισμό της χρήσης ορισμένων επικίνδυνων ουσιών σε ηλεκτρικό και ηλεκτρονικό εξοπλισμό. Επίσης, με την Οδηγία 2009/125/ΕΚ για τις απαιτήσεις οικολογικού σχεδιασμού για τα προϊόντα που καταναλώνουν ενέργεια και τον Κανονισμό (ΕΚ) Αρ. 1935/2004 σχετικά με τα υλικά και αντικείμενα που προορίζονται να έρθουν σε επαφή με τρόφιμα.

**ΦΥΛΑΞΤΕ ΑΥΤΕΣ ΤΙΣ ΟΔΗΓΙΕΣ**



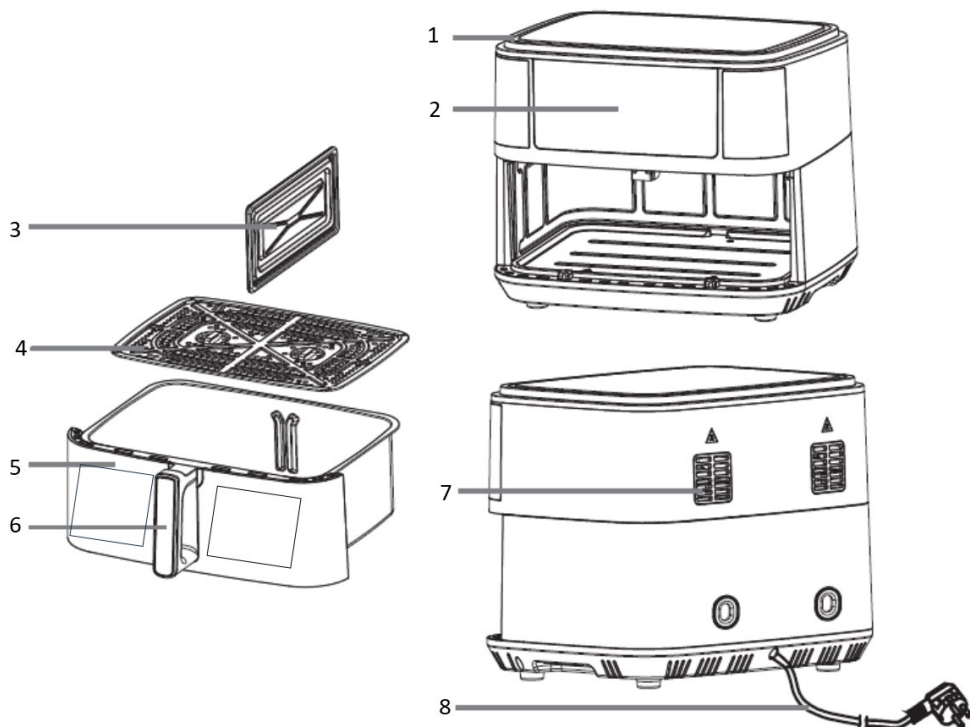

## Μέρη της Συσκευής

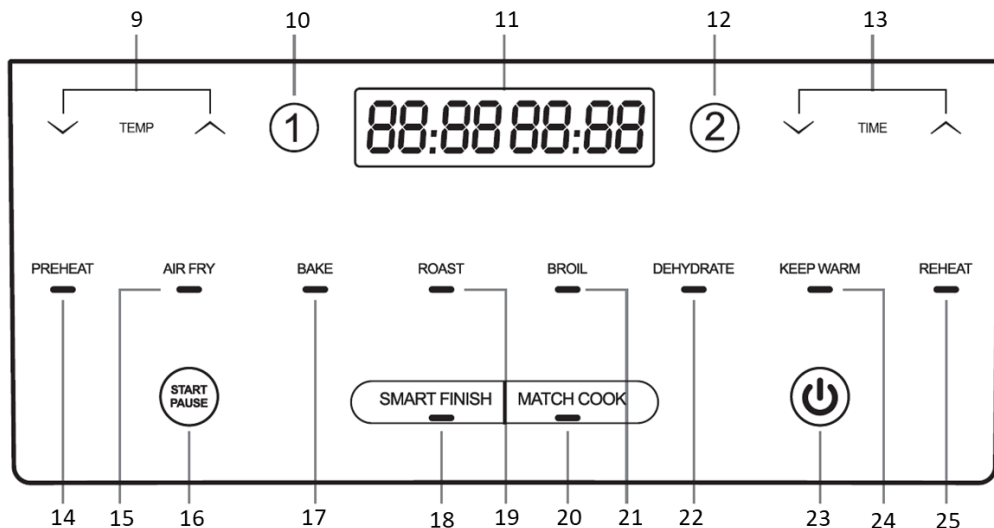

1. Είσοδος αέρα
2. Πίνακας ελέγχου
3. Διαχωριστικό κάδου
4. Αποσπώμενη αντικολλητική σχάρα
5. Αποσπώμενος αντικολλητικός κάδος 10L με παράθυρο
6. Λαβή κάδου
7. Έξοδοι αέρα
8. Καλώδιο ρεύματος

## Πίνακας ελέγχου



9. Πλήκτρα ρύθμισης θερμοκρασίας  / 
10. Επιλογή ζώνης 1
11. Οθόνη ενδείξεων
12. Επιλογή ζώνης 2
13. Πλήκτρα ρύθμισης χρόνου  / 
14. Πλήκτρο προθέρμανσης "PREHEAT" με ενδεικτική λυχνία
15. Πλήκτρο τηγανίσματος με αέρα "AIR FRY" με ενδεικτική λυχνία
16. Πλήκτρο έναρξης/παύσης "START/PAUSE"
17. Πλήκτρο ψησίματος "BAKE" με ενδεικτική λυχνία
18. Πλήκτρο λειτουργίας "SMART FINISH" με ενδεικτική λυχνία
19. Πλήκτρο λειτουργίας ψητών "ROAST" με ενδεικτική λυχνία
20. Πλήκτρο λειτουργίας "MATCH COOK" με ενδεικτική λυχνία
21. Πλήκτρο γκριλ "BROIL" με ενδεικτική λυχνία
22. Πλήκτρο αποξήρανσης "DEHYDRATE" με ενδεικτική λυχνία
23. Πλήκτρο λειτουργίας
24. Πλήκτρο διατήρησης θερμοκρασίας "KEEP WARM" με ενδεικτική λυχνία
25. Πλήκτρο ζεστάματος "REHEAT" με ενδεικτική λυχνία

## Πίνακας Προγραμμάτων και Προκαθορισμένων Χρόνων και Θερμοκρασιών

Στον παρακάτω πίνακα παρατίθενται τα προγράμματα και οι προκαθορισμένες θερμοκρασίες και χρόνοι. Χρησιμοποιείτε τον πίνακα μόνο για αναφορά.

	PREHEAT Προθέρμανση	AIR FRY Τηγάνισμα με αέρα	BAKE Ψήσιμο	ROAST Ψητά
Θερμοκρασία (°C)	150	200	160	200
Χρόνος (λεπτά)	15	20	25	25
Εύρος θερμοκρασίας (°C)	50-200	50-200	50-200	50-200
Εύρος Χρόνου (λεπτά)	1-60	1-60	1-60	1-60
	BROIL Λειτουργία γκριλ	DEHYDRATE Αποξήρανση	KEEP WARM Διατήρηση θερμοκρασίας	REHEAT Ζέσταμα
Θερμοκρασία (°C)	200	60	100	150
Χρόνος (λεπτά)	12	360	30	20
Εύρος θερμοκρασίας (°C)	50-200	30-80	50-200	50-200
Εύρος Χρόνου (λεπτά)	1-60	30-1440	1-60	1-60

## Πριν την Πρώτη Χρήση

- Βεβαιωθείτε ότι η συσκευή είναι απενεργοποιημένη και δεν είναι στην πρίζα, πριν τη χρήση.



**ΣΗΜΕΙΩΣΗ:** Ενδέχεται να προκύψει καπνός και οσμές κατά την πρώτη χρήση.

1. Πλύνετε τα μέρη της συσκευής. Δείτε την ενότητα “Φροντίδα και Καθαρισμός”
2. Τοποθετήστε τη συσκευή σε μία καθαρή, επίπεδη και αντιθερμική επιφάνεια.
3. Τοποθετήστε τη σχάρα (4) μέσα στον κάδο (5).

**Σημείωση:** Μην χρησιμοποιείτε τη συσκευή χωρίς την αποσπώμενη σχάρα.

4. Τοποθετήστε τον κάδο στην υποδοχή της συσκευής χωρίς φαγητό και βεβαιωθείτε ότι έχει κουμπώσει καλά στη θέση του.

**Σημείωση:** Εάν ο κάδος δεν κουμπώσει καλά στην υποδοχή, η συσκευή δεν θα ενεργοποιηθεί.

5. Συνδέστε τη συσκευή στην πρίζα. Θα ακουστεί ένα “μπιπ” και στον πίνακα ελέγχου (2) θα ανάψει το πλήκτρο λειτουργίας (23).
6. Πιέστε τον πλήκτρο λειτουργίας (23). Θα ακουστεί ένας ήχος και θα ανάψουν όλες οι λυχνίες στον πίνακα ελέγχου (2).
7. Πιέστε το πλήκτρο “MATCH COOK” (20). Η ενδεικτική λυχνία θα αναβοσβήνει.
8. Πιέστε το πλήκτρο “PREHEAT” (14). Η ενδεικτική λυχνία θα αναβοσβήνει και στην οθόνη ενδείξεων θα εναλλάσσονται η προκαθορισμένη θερμοκρασία 150 °C και ο προκαθορισμένος χρόνος 15.
9. Ρυθμίστε τη θερμοκρασία στους 200°C πιέζοντας το πλήκτρο ρύθμισης θερμοκρασίας  (9).
10. Ρυθμίστε τον χρόνο στα 10 λεπτά πιέζοντας το πλήκτρο ρύθμισης χρόνου  (13).



11. Πιέστε το πλήκτρο “START/PAUSE” (16) και η συσκευή θα ξεκινήσει. Στην οθόνη ενδείξεων θα εναλλάσσονται η επιλεγμένη θερμοκρασία και ο επιλεγμένος χρόνος.

12. Όταν ολοκληρωθεί το επιλεγμένο πρόγραμμα, θα ακουστεί ένας ήχος 11 φορές. Οι ενδεικτικές λυχνίες θα σβήσουν και στον πίνακα ελέγχου (2) θα παραμείνει αναμμένη η λυχνία του πλήκτρου λειτουργίας (23).

13. Η συσκευή είναι έτοιμη για χρήση.

## Χρήση της Συσκευής

- Βεβαιωθείτε ότι η συσκευή είναι απενεργοποιημένη και δεν είναι στην πρίζα, πριν τη χρήση.
- Συνιστάται να προθερμαίνετε τη συσκευή για 5 λεπτά χωρίς φαγητό πριν το ψήσιμο.
- Μην τοποθετείτε το αντικολητικό χαρτί χωρίς φαγητό εντός της φριτζας αέρος, προκειμένου να αποφύγετε τυχόν ανασήκωμα στο εσωτερικό του κάδου ή ανάφλεξη.

### Κανονική λειτουργία

- Έχετε τη δυνατότητα να μαγειρέψετε δύο διαφορετικά φαγητά, επιλέγοντας διαφορετικό πρόγραμμα, θερμοκρασία & χρόνο για το καθένα.

1. Τοποθετήστε τη συσκευή σε μία καθαρή, επίπεδη και αντιθερμική επιφάνεια.

2. Τοποθετήστε τη σχάρα (4) μέσα στον κάδο (5) και τοποθετήστε το διαχωριστικό (3) στην υποδοχή στη μέση του κάδου.

**Σημείωση: Μην χρησιμοποιείτε τη συσκευή χωρίς την αποσπώμενη σχάρα.**

3. Τοποθετήστε το φαγητό πάνω στη σχάρα (4) και τοποθετήστε τον κάδο (5) στην υποδοχή της συσκευής. Βεβαιωθείτε ότι ο κάδος έχει κουμπώσει καλά στη θέση του.

**Σημείωση: Βεβαιωθείτε ότι το φαγητό στον κάδο δεν έρχεται σε επαφή με την αντίσταση.**

**Σημείωση: Εάν ο κάδος δεν κουμπώσει καλά στην υποδοχή, η συσκευή δεν θα ενεργοποιηθεί.**

4. Συνδέστε τη συσκευή στην πρίζα. Θα ακουστεί ένα “μπιπ” και στον πίνακα ελέγχου (2) θα ανάψει το πλήκτρο λειτουργίας (23).

5. Πιέστε τον πλήκτρο λειτουργίας (23). Θα ακουστεί ένας ήχος και θα ανάψουν όλες οι λυχνίες στον πίνακα ελέγχου (2).

6. Πιέστε το πλήκτρο επιλογής ζώνης 1 (10). Η ενδεικτική λυχνία θα αναβοσβήνει.

7. Πιέστε το πλήκτρο του προγράμματος που επιθυμείτε (βλ. ενότητα “Πίνακας προγραμμάτων & προκαθορισμένων χρόνων & θερμοκρασιών”). Η αντίστοιχη λυχνία θα αναβοσβήνει και στην οθόνη ενδείξεων θα εναλλάσσονται η προκαθορισμένη θερμοκρασία και ο προκαθορισμένος χρόνος του προγράμματος. Ρυθμίστε τη θερμοκρασία και το χρόνο της επιλογής σας πιέζοντας τα αντίστοιχα πλήκτρα ρύθμισης θερμοκρασίας (9) και χρόνου (13).

8. Πιέστε το πλήκτρο επιλογής ζώνης 2 (12). Η ενδεικτική λυχνία θα αναβοσβήνει.

9. Πιέστε το πλήκτρο του προγράμματος που επιθυμείτε (βλ. ενότητα “Πίνακας προγραμμάτων & προκαθορισμένων χρόνων & θερμοκρασιών”). Η αντίστοιχη λυχνία θα αναβοσβήνει και στην οθόνη ενδείξεων θα εναλλάσσονται η προκαθορισμένη θερμοκρασία και ο προκαθορισμένος χρόνος του προγράμματος. Ρυθμίστε τη θερμοκρασία και το χρόνο της επιλογής σας πιέζοντας τα αντίστοιχα πλήκτρα ρύθμισης θερμοκρασίας (9) και χρόνου (13).

**Σημείωση: Εάν δεν πιέσετε κάποιο πλήκτρο για 5 λεπτά, οι λυχνίες θα σβήσουν και η συσκευή θα μπει σε κατάσταση αναμονής και θα παραμείνει αναμμένη η λυχνία του πλήκτρου λειτουργίας (23).**

10. Πιέστε το πλήκτρο “START/PAUSE” (16) και η συσκευή θα ξεκινήσει και θα ανάψει η εσωτερική λυχνία.

**Σημείωση: Η εσωτερική λυχνία θα παραμείνει αναμμένη για 3 λεπτά και έπειτα θα σβήσει.**

11. Στην οθόνη ενδείξεων θα εναλλάσσονται η επιλεγμένη θερμοκρασία και ο επιλεγμένος χρόνος

του προγράμματος που έχετε επιλέξει.

**Σημείωση:** Κατά τη διάρκεια του μαγειρέματος, προτείνεται να γυρίζετε ή να ανακατεύετε τα τρόφιμα μέσα στον κάδο για καλύτερο αποτέλεσμα:

- Πιέστε το πλήκτρο START/CANCEL (16), αφαιρέσετε τον κάδο, ανακατέψτε και τοποθετήστε ξανά τον κάδο. Πιέστε ξανά το πλήκτρο START/CANCEL (16) και το πρόγραμμα που έχετε επιλέξει θα συνεχιστεί αυτόματα.

**Σημείωση:** Εάν δεν τοποθετήσετε τον κάδο μέσα σε 5 λεπτά, το πρόγραμμα που έχετε επιλέξει ακυρώνεται. Οι λυχνίες θα σβήσουν και η συσκευή θα μπει σε κατάσταση αναμονής και θα παραμείνει αναμμένη η λυχνία του πλήκτρου λειτουργίας (23).

12. Όταν ολοκληρωθεί το επιλεγμένο πρόγραμμα, θα ακουστεί ένας ήχος 11 φορές. Οι ενδεικτικές λυχνίες θα σβήσουν και στον πίνακα ελέγχου (2) θα παραμείνει αναμμένη η λυχνία του πλήκτρου λειτουργίας (23).

**Σημείωση:** Εάν οι χρόνοι που έχετε επιλέξει είναι διαφορετικοί, όταν ολοκληρωθεί το πιο σύντομο θα ακουστεί ένα "μπιπ" και θα σταματήσει να λειτουργεί η μισή πλευρά.

**Σημείωση:** Πριν σερβίρετε, ελέγξτε εάν το φαγητό έχει μαγειρευτεί. Εάν χρειάζεται επιπλέον χρόνο για να μαγειρευτεί, επαναλάβετε τη διαδικασία προσαρμόζοντας τον χρόνο και τη θερμοκρασία. Ο χρόνος μαγειρέματος εξαρτάται από την πυκνότητα, το πάχος και τη υγρασία του φαγητού.

## Λειτουργία "MATCH COOK"

**• Με τη λειτουργία "MATCH COOK" έχετε τη δυνατότητα να μαγειρέψετε:**

- μεγαλύτερη ποσότητα χρησιμοποιώντας ολόκληρο τον κάδο (χωρίς διαχωριστικό).
- ή
- δύο διαφορετικά φαγητά χρησιμοποιώντας το διαχωριστικό (3) και επιλέγοντας κοινό πρόγραμμα, θερμοκρασία και χρόνο.

1. Τοποθετήστε τη συσκευή σε μία καθαρή, επίπεδη και αντιθερμική επιφάνεια.

2. Τοποθετήστε τη σχάρα (4) μέσα στον κάδο (5).

**Σημείωση:** Μην χρησιμοποιείτε τη συσκευή χωρίς την αποσπώμενη σχάρα.

3. Τοποθετήστε το φαγητό πάνω στη σχάρα (4) και τοποθετήστε τον κάδο (5) στην υποδοχή της συσκευής. Βεβαιωθείτε ότι ο κάδος έχει κουμπώσει καλά στη θέση του.

**Σημείωση:** Βεβαιωθείτε ότι το φαγητό στον κάδο δεν έρχεται σε επαφή με την αντίσταση.

**Σημείωση:** Εάν ο κάδος δεν κουμπώσει καλά στην υποδοχή, η συσκευή δεν θα ενεργοποιηθεί.

4. Συνδέστε τη συσκευή στην πρίζα. Θα ακουστεί ένα "μπιπ" και στον πίνακα ελέγχου (2) θα ανάψει το πλήκτρο λειτουργίας (23).

5. Πιέστε τον πλήκτρο λειτουργίας (23). Θα ακουστεί ένας ήχος και θα ανάψουν όλες οι λυχνίες στον πίνακα ελέγχου (2).

6. Πιέστε το πλήκτρο "MATCH COOK" (20). Η ενδεικτική λυχνία θα αναβοσβήνει.

7. Πιέστε το πλήκτρο του προγράμματος που επιθυμείτε (βλ. ενότητα "Πίνακας προγραμμάτων & προκαθορισμένων χρόνων & θερμοκρασιών"). Η αντίστοιχη λυχνία θα αναβοσβήνει και στην οθόνη ενδείξεων θα εναλλάσσονται η προκαθορισμένη θερμοκρασία και ο προκαθορισμένος χρόνος του προγράμματος.

**Σημείωση:** Εάν δεν πιέσετε κάποιο πλήκτρο για 5 λεπτά, οι λυχνίες θα σβήσουν και η συσκευή θα μπει σε κατάσταση αναμονής και θα παραμείνει αναμμένη η λυχνία του πλήκτρου λειτουργίας (23).

8. Πιέστε διαδοχικά τα πλήκτρα ρύθμισης θερμοκρασίας (9) για να ρυθμίσετε τη θερμοκρασία της επιλογής σας.

9. Πιέστε διαδοχικά τα πλήκτρα ρύθμισης χρόνου (13) για να ρυθμίσετε τη θερμοκρασία της επιλογής σας.

10. Πιέστε το πλήκτρο "START/PAUSE" (16) και η συσκευή θα ξεκινήσει και θα ανάψει η εσωτερική

λυχνία.

**Σημείωση:** Η εσωτερική λυχνία θα παραμείνει αναμμένη για 3 λεπτά και έπειτα θα σβήσει.

11. Στην οθόνη ενδείξεων θα εναλλάσσονται η επιλεγμένη θερμοκρασία και ο επιλεγμένος χρόνος του προγράμματος που έχετε επιλέξει.

**Σημείωση:** Κατά τη διάρκεια του μαγειρέματος, προτείνεται να γυρίζετε ή να ανακατεύετε τα τρόφιμα μέσα στον κάδο για καλύτερο αποτέλεσμα:

- Πιέστε το πλήκτρο START/CANCEL (16), αφαιρέσετε τον κάδο, ανακατέψτε και τοποθετήστε ξανά τον κάδο. Πιέστε ξανά το πλήκτρο START/CANCEL (16) και το πρόγραμμα που έχετε επιλέξει θα συνεχιστεί αυτόματα.

**Σημείωση:** Εάν δεν τοποθετήσετε τον κάδο μέσα σε 5 λεπτά, το πρόγραμμα που έχετε επιλέξει ακυρώνεται. Οι λυχνίες θα σβήσουν και η συσκευή θα μπει σε κατάσταση αναμονής και θα παραμείνει αναμμένη η λυχνία του πλήκτρου λειτουργίας (23).

12. Όταν ολοκληρωθεί το επιλεγμένο πρόγραμμα, θα ακουστεί ένας ήχος 11 φορές. Οι ενδεικτικές λυχνίες θα σβήσουν και στον πίνακα ελέγχου (2) θα παραμείνει αναμμένη η λυχνία του πλήκτρου λειτουργίας (23).

**Σημείωση:** Πριν σερβίρετε, ελέγξτε εάν το φαγητό έχει μαγειρευτεί. Εάν χρειάζεται επιπλέον χρόνο για να μαγειρευτεί, επαναλάβετε τη διαδικασία προσαρμόζοντας τον χρόνο και τη θερμοκρασία. Ο χρόνος μαγειρέματος εξαρτάται από την πυκνότητα, το πάχος και τη υγρασία του φαγητού.

## Λειτουργία "SMART FINISH"

**• Με τη λειτουργία "SMART FINISH" έχετε τη δυνατότητα να μαγειρέψετε:**

- δύο διαφορετικά φαγητά, επιλέγοντας διαφορετικό πρόγραμμα, θερμοκρασία & χρόνο για το καθένα. Με αυτή τη λειτουργία η συσκευή αυτόματα θα ολοκληρώσει και τα δύο προγράμματα στον ίδιο χρόνο.

1. Τοποθετήστε τη συσκευή σε μία καθαρή, επίπεδη και αντιθερμική επιφάνεια.

2. Τοποθετήστε τη σχάρα (4) μέσα στον κάδο (5) και τοποθετήστε το διαχωριστικό (3) στην υποδοχή στη μέση του κάδου.

**Σημείωση:** Μην χρησιμοποιείτε τη συσκευή χωρίς την αποσπώμενη σχάρα.

3. Τοποθετήστε το φαγητό πάνω στη σχάρα (4) και τοποθετήστε τον κάδο (5) στην υποδοχή της συσκευής. Βεβαιωθείτε ότι ο κάδος έχει κουμπώσει καλά στη θέση του.

**Σημείωση:** Βεβαιωθείτε ότι το φαγητό στον κάδο δεν έρχεται σε επαφή με την αντίσταση.

**Σημείωση:** Εάν ο κάδος δεν κουμπώσει καλά στην υποδοχή, η συσκευή δεν θα ενεργοποιηθεί.

4. Συνδέστε τη συσκευή στην πρίζα. Θα ακουστεί ένα "μπιπ" και στον πίνακα ελέγχου (2) θα ανάψει το πλήκτρο λειτουργίας (23).

5. Πιέστε τον πλήκτρο λειτουργίας (23). Θα ακουστεί ένας ήχος και θα ανάψουν όλες οι λυχνίες στον πίνακα ελέγχου (2).

6. Πιέστε το πλήκτρο "SMART FINISH" (18). Η ενδεικτική λυχνία θα αναβοσβήνει.

7. Πιέστε το πλήκτρο επιλογής ζώνης 1 (10). Η ενδεικτική λυχνία θα αναβοσβήνει.

8. Πιέστε το πλήκτρο του προγράμματος που επιθυμείτε (βλ. ενότητα "Πίνακας προγραμμάτων & προκαθορισμένων χρόνων & θερμοκρασιών"). Η αντίστοιχη λυχνία θα αναβοσβήνει και στην οθόνη ενδείξεων θα εναλλάσσονται η προκαθορισμένη θερμοκρασία και ο προκαθορισμένος χρόνος του προγράμματος. Ρυθμίστε τη θερμοκρασία και το χρόνο της επιλογής σας πιέζοντας τα αντίστοιχα πλήκτρα ρύθμισης θερμοκρασίας (9) και χρόνου (13).

9. Πιέστε το πλήκτρο επιλογής ζώνης 2 (12). Η ενδεικτική λυχνία θα αναβοσβήνει.

10. Πιέστε το πλήκτρο του προγράμματος που επιθυμείτε (βλ. ενότητα "Πίνακας προγραμμάτων &

προκαθορισμένων χρόνων & θερμοκρασιών”). Η αντίστοιχη λυχνία θα αναβοσβήνει και στην οθόνη ενδείξεων θα εναλλάσσονται η προκαθορισμένη θερμοκρασία και ο προκαθορισμένος χρόνος του προγράμματος. Ρυθμίστε τη θερμοκρασία και το χρόνο της επιλογής σας πιέζοντας τα αντίστοιχα πλήκτρα ρύθμισης θερμοκρασίας (9) και χρόνου (13).

**Σημείωση:** Εάν δεν πιέσετε κάποιο πλήκτρο για 5 λεπτά, οι λυχνίες θα σβήσουν και η συσκευή θα μπει σε κατάσταση αναμονής και θα παραμείνει αναμμένη η λυχνία του πλήκτρου λειτουργίας (23).

11. Πιέστε το πλήκτρο “START/PAUSE” (16) και η συσκευή θα ξεκινήσει και θα ανάψει η εσωτερική λυχνία.

**Σημείωση:** Η εσωτερική λυχνία θα παραμείνει αναμμένη για 3 λεπτά και έπειτα θα σβήσει.

12. Στην οθόνη ενδείξεων θα εναλλάσσονται η επιλεγμένη θερμοκρασία και ο επιλεγμένος χρόνος του προγράμματος που έχετε επιλέξει.

**Σημείωση:** Κατά τη διάρκεια του μαγειρέματος, προτείνεται να γυρίζετε ή να ανακατεύετε τα τρόφιμα μέσα στον κάδο για καλύτερο αποτέλεσμα:

- Πιέστε το πλήκτρο START/CANCEL (16), αφαιρέσετε τον κάδο, ανακατέψτε και τοποθετήστε ξανά τον κάδο. Πιέστε ξανά το πλήκτρο START/CANCEL (16) και το πρόγραμμα που έχετε επιλέξει θα συνεχιστεί αυτόματα.

**Σημείωση:** Εάν δεν τοποθετήσετε τον κάδο μέσα σε 5 λεπτά, το πρόγραμμα που έχετε επιλέξει ακυρώνεται. Οι λυχνίες θα σβήσουν και η συσκευή θα μπει σε κατάσταση αναμονής και θα παραμείνει αναμμένη η λυχνία του πλήκτρου λειτουργίας (23).

13. Όταν ολοκληρωθεί το επιλεγμένο πρόγραμμα, θα ακουστεί ένας ήχος 11 φορές. Οι ενδεικτικές λυχνίες θα σβήσουν και στον πίνακα ελέγχου (2) θα παραμείνει αναμμένη η λυχνία του πλήκτρου λειτουργίας (23).

**Σημείωση:** Πριν σερβίρετε, ελέγξτε εάν το φαγητό έχει μαγειρευτεί. Εάν χρειάζεται επιπλέον χρόνο για να μαγειρευτεί, επαναλάβετε τη διαδικασία προσαρμόζοντας τον χρόνο και τη θερμοκρασία. Ο χρόνος μαγειρέματος εξαρτάται από την πυκνότητα, το πάχος και τη υγρασία του φαγητού.

#### **Σημειώσεις:**

- Αφαιρείτε με προσοχή τον κάδο από την υποδοχή. Πάντα κρατάτε τον κάδο (5) από τη λαβή (6).
- Κατά την αφαίρεση του κάδου, δώστε ιδιαίτερη προσοχή καθώς μπορεί να βγει ατμός.
- Σερβίρετε χρησιμοποιώντας πλαστικές ή ξύλινες λαβίδες.
- Εάν θέλετε να αλλάξετε τον χρόνο ή τη θερμοκρασία κατά τη διάρκεια της λειτουργίας, πιέστε τα πλήκτρα ρύθμισης θερμοκρασίας (9) ή/και χρόνου (13) και ρυθμίστε αντίστοιχα τη θερμοκρασία ή τον χρόνο.
- Εάν θέλετε να αλλάξετε το πρόγραμμα κατά τη διάρκεια της λειτουργίας, πιέστε το πλήκτρο START/CANCEL (16). Επιλέξτε το πρόγραμμα που θέλετε, ρυθμίστε τη θερμοκρασία & το χρόνο και πιέστε πάλι το πλήκτρο START/CANCEL (16).
- Εάν θέλετε να σταματήσετε το πρόγραμμα πριν τον επιλεγμένο χρόνο, πιέστε το πλήκτρο λειτουργίας (23).
- Μην καλύπτετε τη συσκευή ή μην τοποθετείτε τίποτα πάνω σε αυτή κατά τη χρήση.
- Μη γεμίζετε τον κάδο με λάδι ή οποιοδήποτε άλλο υγρό.
- Μην τοποθετείτε στη συσκευή εύφλεκτα σκεύη από χαρτόνι, χαρτί, πλαστικό και παρεμφερή υλικά.
- Μην τοποθετείτε γυάλινα σκεύη, κλειστά δοχεία και παρεμφερή υλικά που μπορεί να σπάσουν με την θερμοκρασία.
- Μη χρησιμοποιείτε γυάλινα ή κεραμικά σκεύη.
- Εάν δεν πιέσετε κάποιο πλήκτρο για 5 λεπτά, οι λυχνίες θα σβήσουν και η συσκευή θα μπει σε κατάσταση αναμονής και θα παραμείνει αναμμένη η λυχνία του πλήκτρου λειτουργίας (23).
- Σε περίπτωση διακοπής ρεύματος, όταν το ρεύμα επανέλθει το πρόγραμμα της επιλογής σας συνεχίζει από τον χρόνο που σταμάτησε.

## Χρήσιμες Συμβουλές

- Προσθέστε 1-2 κουταλιές λάδι (ανάλογα με την ποσότητα) και ανακατέψτε πριν το μαγείρεμα.
- Τα μικρότερα συστατικά απαιτούν συνήθως λιγότερο χρόνο μαγειρέματος από τα μεγαλύτερα.
- Για να εξασφαλίσετε ομοιόμορφο μαγείρεμα, στα μισά του χρόνου μαγειρέματος, προτείνεται να ανακατεύεται τα τρόφιμα μέσα στον κάδο κατά τη διάρκεια του μαγειρέματος.
- Τα σνακ που κανονικά μαγειρεύονται σε φούρνο μπορούν επίσης να μαγειρευτούν στη φριτέζα.
- Δεν συνιστάται το μαγείρεμα εξαιρετικά λιπαρών συστατικών.
- Η ιδανική ποσότητα για την προετοιμασία τραγανών πατατών είναι **500 γραμμάρια για χρήση του μισού κάδου και 900 γραμμάρια για χρήση ολόκληρου του κάδου**.
- Χρησιμοποιήστε προκατασκευασμένη ζύμη για να ετοιμάσετε γεμιστά σνακ γρήγορα και εύκολα. Η προπαρασκευασμένη ζύμη απαιτεί επίσης μικρότερο χρόνο προετοιμασίας από τη σπιτική ζύμη.
- Τοποθετήστε μια φόρμα ψησίματος ή ένα ταψί φούρνου στην αποσπώμενη σχάρα εάν θέλετε να ψήσετε ένα κέικ ή κίς ή εάν θέλετε να τηγανίσετε εύθραυστα υλικά ή γεμιστά υλικά.
- Η συσκευή είναι κατάλληλη για ζέσταμα φαγητού. Για να ξαναζεστάνετε το φαγητό σας, ρυθμίστε τη θερμοκρασία στους 150°C για έως και 10 λεπτά.

## Καθαρισμός και Συντήρηση

- Πριν καθαρίσετε ή αποθηκεύσετε τη συσκευή σας, βγάλτε την από την πρίζα και αφήστε την να κρυώσει τουλάχιστον για 30 λεπτά.
- Πάντα καθαρίζετε τη συσκευή και τα εξαρτήματα μετά από κάθε χρήση.

### Εξωτερική επιφάνεια:

- Σκουπίστε με ένα νωπό πανί και στη συνέχεια στεγνώστε.
- Ποτέ μη χρησιμοποιείτε ισχυρά διαβρωτικά ή λειαντικά καθαριστικά.
- Ποτέ μη χρησιμοποιείτε μεταλλικές βούρτσες ή σφουγγάρια για τον καθαρισμό.

### Αποσπώμενος κάδος, σχάρα & διαχωριστικό:

- Πλύνετε με ζεστό νερό και σαπούνι και στεγνώστε καλά.
- Ποτέ μη χρησιμοποιείτε ισχυρά διαβρωτικά ή λειαντικά καθαριστικά.
- Ποτέ μη χρησιμοποιείτε μεταλλικές βούρτσες ή σφουγγάρια για τον καθαρισμό.
- Συστήνεται να μην πλένετε τα εξαρτήματα στο πλυντήριο πιάτων.

## Τεχνικά Χαρακτηριστικά

**Μοντέλο:** Φριτέζα αέρα DIGITAL IZ-8225 IZZY

**Τάση:** 220~240V

**Συχνότητα:** 50/60Hz

**Ισχύς:** 2200-2600 Watt

**Χωρητικότητα:** 10Lt

## Προειδοποιήσεις για τη Σωστή Απόρριψη της Συσκευής Σύμφωνα με την Ευρωπαϊκή Οδηγία 2002/96/ΕΚ



Στο τέλος της ωφέλιμης ζωής του, το προϊόν δεν πρέπει να απορρίπτεται με τα αστικά απορρίμματα. Πρέπει να απορριφθεί σε ειδικά κέντρα διαφοροποιημένης συλλογής απορριμμάτων που ορίζουν οι δημοτικές αρχές ή στους φορείς που παρέχουν αυτή την υπηρεσία. Η χωριστή απόρριψη μιας ηλεκτρικής οικιακής συσκευής, επιτρέπει την αποφυγή πιθανών αρνητικών συνεπειών για το περιβάλλον και την υγεία από την ακατάλληλη απόρριψη και επιτρέπει την ανακύκλωση των υλικών από τα οποία αποτελείται ώστε να επιτυγχάνεται σημαντική εξοικονόμηση ενέργειας και πόρων.

Για την επισήμανση της υποχρεωτικής χωριστής απόρριψης οικιακών ηλεκτρικών συσκευών, το προϊόν φέρει το σήμα του διαγραμμένου τροχοφόρου κάδου απορριμμάτων.

## Εγγύηση και Εξυπηρέτηση Πελατών

- Η εταιρία ΜΠΕΝΡΟΥΜΠΗ εγγυάται τα προϊόντα της για οποιαδήποτε ελάττωμα κατασκευής ή υλικών για δύο (2) έτη από την ημερομηνία αγοράς ή παράδοσης με την προσκόμιση της απόδειξης αγοράς. Εάν το προϊόν που έχετε αγοράσει, παρουσιάσει ελάττωμα κατασκευής ή υλικών, απευθυνθείτε στο κατάστημα αγοράς ή σε εξουσιοδοτημένο Κέντρο Service ΜΠΕΝΡΟΥΜΠΗ. Για την ενημέρωσή σας σχετικά με το πλησιέστερο εξουσιοδοτημένο Κέντρο Service ΜΠΕΝΡΟΥΜΠΗ, επισκεφθείτε τη ιστοσελίδα μας [www.benrubi.gr](http://www.benrubi.gr). Είναι στην αποκλειστική κρίση της ΜΠΕΝΡΟΥΜΠΗ η αντικατάσταση αντί επιδιόρθωσης του ελαττωματικού προϊόντος.
- Η εγγύηση δεν καλύπτει ελαττώματα που θα προκύψουν από φυσιολογική φθορά, σπάσιμο, συσσώρευση αλάτων, λανθασμένη εγκατάσταση ή συντήρηση του προϊόντος, κακό χειρισμό, αντικανονικές συνθήκες λειτουργίας, μη εφαρμογή των οδηγιών χρήσης, μετατροπή ή επισκευή του προϊόντος από μη εξουσιοδοτημένο τεχνικό που δεν ανήκει στα Κέντρα Service ΜΠΕΝΡΟΥΜΠΗ.

Επίσης, η εγγύηση δεν καλύπτει τα παρακάτω ενδεικτικά αναφερόμενα:

- Σημάδια, αποχρωματισμό ή γρατζουνιές.
- Καψίματα εξαιτίας έκθεσης σε φωτιά ή φλόγα.
- Βλάβη από θερμικό σοκ (απότομη αλλαγή θερμοκρασίας ή τάσης).

### ΓΙΑ ΠΕΡΙΣΣΟΤΕΡΕΣ ΠΛΗΡΟΦΟΡΙΕΣ:

**(ΝΕΑ) Χ. ΜΠΕΝΡΟΥΜΠΗ & ΥΙΟΣ Α.Ε.**

Αγ. Θωμά 27, 15124, Μαρούσι – Αθήνα,  
Τηλ./Εξυπηρέτηση Πελατών: 210 6156400,  
e-mail: [benrubi-sda@benrubi.gr](mailto:benrubi-sda@benrubi.gr)



EN

Thank you for having chosen an appliance from the IZZY range.

## Safety interlocks



Please read these instructions carefully before using the appliance and save them for future reference. Please keep the sales receipt for guarantee purposes (pls see below “Guarantee and Customer Service”) Any use which does not conform to the instructions will absolve IZZY from any liability.

- Make sure your electricity supply is the same as the one shown on the underside of the appliance.
- Always plug your device into an outlet that is earthed. Failure to comply with this requirement may result in electric shock and possible serious injury.
- Never leave the appliance unattended when it is operating.
- Close supervision is necessary when your appliance is being used near children or infirm persons. Ensure that they do not play with the appliance.
- This appliance is not intended for use by persons with reduced physical, sensory or mental capabilities, children or those with lack of experience and knowledge, unless they have been given supervision or instruction concerning use of the appliance by a person responsible for their safety.
- **Switch off and unplug**
  - After each use
  - Before cleaning
  - Before moving
- Never use the appliance for any other use than indicated.
- The device is intended for indoor use. Do not use the device outdoors.
- The device is intended only for domestic use. Any other use will cancel the warranty.
- Always use the appliance on a secure, dry, clean and heat resistant surface.
- Do not operate or place the device or parts in places of high humidity or

where it may get wet.

- Never let the body of the appliance, cord or plug get wet. If the appliance does get wet, immediately remove the power cord from the wall outlet and do not put your hands in the water. Never run the wet appliance and contact one of the authorized BENRUBI service centers.
- Do not place the appliance near heat sources, on or next gas or electric hobs.
- The appliance must have sufficient airflow. Leave more than 10 cm around the appliance.
- Don't put the appliance near curtains, under shelves or cupboards, or near anything that might be damaged by the escaping steam.
- Don't cover the appliance or put anything on top of it during use.

**ATTENTION: During use, be careful and do not touch the air outlet, on the back of the appliance. Hot air comes out.**

- Misuse of the air fryer can result in injury.
- Do not let the power cord of the appliance hang over the edge of a table or bench top or where a child could grab it. Do not let the power cord to touch any hot surface.
- Never pull the cord to disconnect the appliance from the electrical supply. Instead grasp the plug and pull it to disconnect.
- Never leave the power cable wrapped during use. Unwind it completely.
- Never use highly corrosive or abstractive cleaning agents. Never use metal scouring pads for cleaning.

**CAUTION: The surface of the appliance is hot during operation. Do not touch hot parts of the appliance during operation.**

**CAUTION: Do not let the resistance of the appliance to get wet.**

- **It is suggested that it should not be used for more than 3 hours.**
- Do not move the appliance when it is in operation.
- Do not touch the appliance with wet or damp hands.
- Do not use an extension power cord.
- This appliance is not intended to be operated by means of an external timer or separate remote-control system.
- Check the power cord periodically for possible damages. If the power cord or the plug of the appliance has been damaged, do not use the appliance and contact an authorized BENRUBI Service Center.
- In case of a possible damage, do not attempt to repair the appliance by yourself. Please contact one of the authorized BENRUBI service centers.
- Any repair made by an unauthorized BENRUBI Service Center CANCELS



## THE GUARANTEE.

- Any misuse of the device cancels the warranty.
- Use only original spare parts.
- The appliance conforms to EU directive 2014/30/EU on Electromagnetic Compatibility, the 2014/35/EU Low Voltage Directive, the 2011/65/EU RoHS Directive, the directive 2009/125/EC for eco-design and the EC regulation no. 1935/2004 on materials intended to contact with food.

## SAVE THESE INSTRUCTIONS

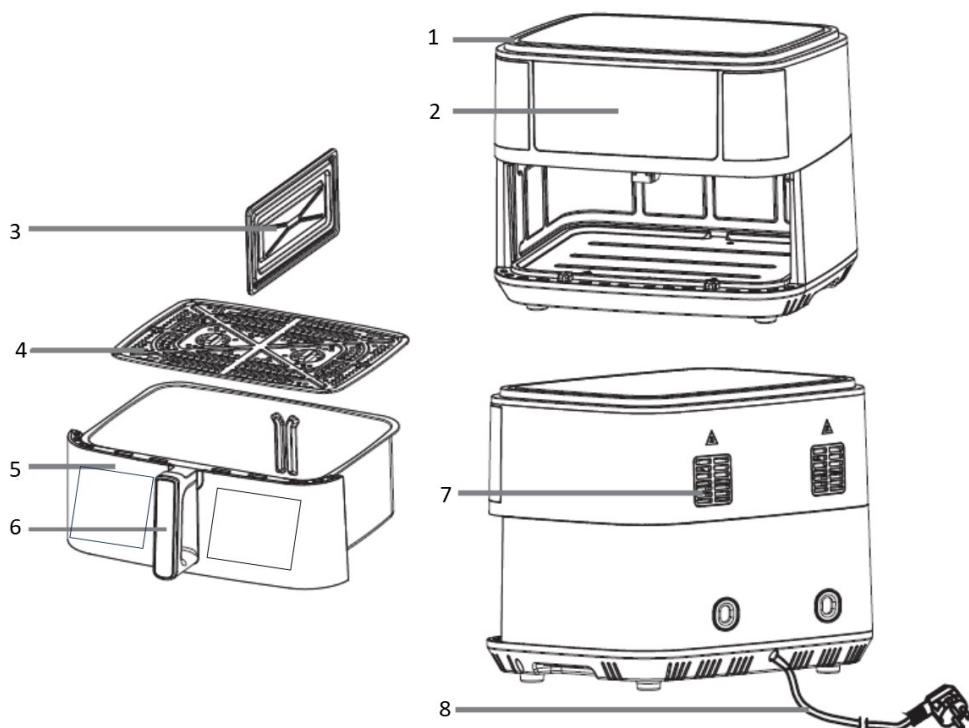

### Parts of the Appliance

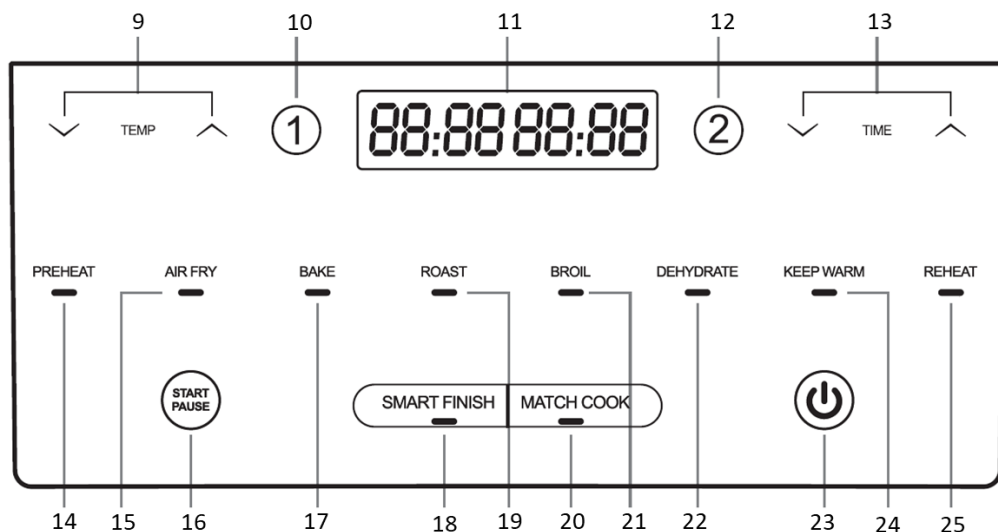

1. Air inlet
2. Control panel
3. Bucket separator
4. Detachable non-stick rack
5. Detachable non-stick bucket 10L with window
6. Handle
7. Air outlets
8. Power cord

## Control panel



- 9. Temperature adjustment buttons  / 
- 10. Zone selection 1
- 11. Display screen
- 12. Zone selection 2
- 13. Time adjustment buttons  / 
- 14. "PREHEAT" button with indication light
- 15. "AIR FRY" button with indication light
- 16. "START/PAUSE" button with indication light
- 17. "BAKE" button with indication light
- 18. "SMART FINISH" button with indication light
- 19. "ROAST" button with indication light
- 20. "MATCH COOK" button with indication light
- 21. "BROIL" button with indication light
- 22. "DEHYDRATE" button with indication light
- 23. Power button
- 24. "KEEP WARM" button with indication light
- 25. "REHEAT" button with indication light

## Programs and Preset Times and Temperatures

The following table lists the programs and the preset temperatures and times.  
Use this table for reference only.

	PREHEAT	AIR FRY	BAKE	ROAST
Temperature (°C)	150	200	160	200
Time (min)	15	20	25	25
Temperature range (°C)	50-200	50-200	50-200	50-200
Time range (min)	1-60	1-60	1-60	1-60
	BROIL	DEHYDRATE	KEEP WARM	REHEAT
Temperature (°C)	200	60	100	150
Time (min)	12	360	30	20
Temperature range (°C)	50-200	30-80	50-200	50-200
Time range (min)	1-60	30-1440	1-60	1-60

## Before the First Use

- Make sure the appliance is switched off and unplugged before use.



**NOTE:** Smoke and odors may occur during first use.

1. Wash the parts of the appliance. See "Care and Cleaning" section.
2. Place the appliance on a clean, flat and heat-resistant surface.
3. Place the rack (4) in the bucket (5).

**Note:** Do not use the appliance without the detachable rack.

4. Insert the bucket in the reception without food until it snaps into place.

**Note:** If the bucket does not fit well into the reception, the appliance will not turn on.

5. Plug in. A "beep" will be heard and the power button (23) will remain on.
6. Press the power button (23). A "beep" will sound and all the indication lights on the display screen (10) will turn on.
7. Press "MATCH COOK" button (20). The indication light will flash.
8. Press the "PREHEAT" button (14) The indication light will flash and on the display screen the preset temperature 150°C and the preset time 15 will alternate.
9. Set the temperature 200°C by pressing the temperature adjustment button  (9).
10. Set the time to 10 minutes by pressing the time adjustment button  (13).
11. Press "START/PAUSE" button (16) and the appliance will start. On the display screen (10) the selected temperature and time will alternate.
12. When the selected program is finished, a "beep" will be heard 11 times. The indication lights will turn off and the indication light of the power button (23) will remain on.
13. The appliance is ready for use.

## Using the Appliance

- Make sure the appliance is switched off and unplugged before use.
- It is recommended to preheat the appliance for 5 minutes without food before cooking.
- Do not put a paper liner without food in the airfryer, to avoid it flying away or burning by the heating element.

### Regular function

- You can cook two different foods by choosing different program, temperature & time for each one.

1. Place the appliance on a clean, flat and heat-resistant surface.
2. Place the rack (4) in the bucket (5) and slide the bucket separator (3) in the slot in the middle of the bucket.

**Note: Do not use the appliance without the detachable rack.**

3. Place the food on the rack (4) and insert the bucket (5) in the reception until it snaps into place.

**Note: Make sure the food in the bucket does not come into contact with the heating resistant.**

**Note: If the bucket with the rack do not fit well into the airfryer cavity, the appliance will not turn on.**

4. Plug in. A “beep” will be heard and the power button (23) will remain on.
5. Press the power button (23). A “beep” will sound and all the indication lights on the control panel (10) will turn on.
6. Press the zone selection button 1 (10). The indicator light will flash.
7. Press the button of the program of your choice (see section "Table of programs & preset times & temperatures"). The corresponding indication light will flash and the preset temperature and the preset time of the program will alternate on the display screen. Set the temperature and time of your choice by pressing the corresponding temperature (9) and time (13) adjustment buttons.
8. Press the zone selection button 2 (12). The indicator light will flash.
9. Press the button of the program of your choice (see section "Table of programs & preset times & temperatures"). The corresponding indication light will flash and the preset temperature and the preset time of the program will alternate on the display screen. Set the temperature and time of your choice by pressing the corresponding temperature (9) and time (13) adjustment buttons.

**Note: If you do not press any key for 5 minutes, the lights will turn off and the appliance will enter the standby mode and the power indication (23) will remain on.**

10. Press the “START/PAUSE” button (16) and the appliance will start. The internal light will turn on.

**Note: The internal light will remain on for 3 minutes and then will turn off.**

11. On the display screen the selected temperature and time will alternate.

**Note: During cooking, it is recommended to stir or turn the food in the bucket for best results:**

- Press the START/CANCEL button (16), remove the bucket, mix and reinsert the bucket. Press the START/CANCEL button again and the selected program will automatically resume.

**Note: If you do not insert the bucket within 5 minutes, the selected program is cancelled. The lights will turn off, the appliance will enter into standby mode and the power indication light (23) will remain on.**

12. When the selected program is finished, a “beep” will be heard 11 times. The indication lights will turn off and the indication light of the power button (23) will remain on.

**Note: If the times you have selected are different, when the shorter one is completed a “beep” will be heard and the half side will stop working.**

**Note: Before serving, check that the food has been cooked. If it takes extra time to cook, repeat the process by adjusting the time and temperature. Cooking time depends on the density, thickness and humidity of the food.**

## "MATCH COOK" function

### • With the "MATCH COOK" function you can cook:

- larger amount of food by using the whole bucket (without the separator).
- or
- two different foods by using the separator (3) and by choosing common program, temperature and time.

1. Place the appliance on a clean, flat and heat-resistant surface.
2. Place the rack (4) in the bucket (5) and slide the bucket separator (3) in the slot in the middle of the bucket.

**Note: Do not use the appliance without the detachable rack.**

3. Place the food on the rack (4) and insert the bucket (5) in the reception until it snaps into place.

**Note: Make sure the food in the bucket does not come into contact with the heating resistant.**

**Note: If the bucket with the rack do not fit well into the airfryer cavity, the appliance will not turn on.**

4. Plug in. A "beep" will be heard and the power button (23) will remain on.
5. Press the power button (23). A "beep" will sound and all the indication lights on the control panel (10) will turn on.
6. Press the "MATCH COOK" button (20). The indicator light will flash.

7. Press the button of the program of your choice (see section "Table of programs & preset times & temperatures"). The corresponding indication light will flash and the preset temperature and the preset time of the program will alternate on the display screen. Set the temperature and time of your choice by pressing the corresponding temperature (9) and time (13) adjustment buttons.

**Note: If you do not press any button for 5 minutes, the lights will turn off and the appliance will enter the standby mode and the power indication (23) will remain on.**

8. Press successively the temperature setting buttons (9) to set the temperature of your choice.
9. Press successively the time setting buttons (13) to set the temperature of your choice.
10. Press the "START/PAUSE" button (16) and the appliance will start. The internal light will turn on.

**Note: The internal light will remain on for 3 minutes and then will turn off.**

11. On the display screen the selected temperature and time will alternate.

**Note: During cooking, it is recommended to stir or turn the food in the bucket for best results:**

- Press the START/CANCEL button (16), remove the bucket, mix and reinsert the bucket. Press the START/CANCEL button again and the selected program will automatically resume.

**Note: If you do not insert the bucket within 5 minutes, the selected program is cancelled. The lights will turn off, the appliance will enter into standby mode and the power indication light (23) will remain on.**

12. When the selected program is finished, a "beep" will be heard 11 times. The indication lights will turn off and the indication light of the power button (23) will remain on.

**Note: Before serving, check that the food has been cooked. If it takes extra time to cook, repeat the process by adjusting the time and temperature. Cooking time depends on the density, thickness and humidity of the food.**

## "SMART FINISH" function

### • With the "SMART FINISH" function you can cook

- two different foods, by choosing different program, temperature and time for each one. With this function the appliance will automatically complete both programs at the same time.

1. Place the appliance on a clean, flat and heat-resistant surface.
2. Place the rack (4) in the bucket (5) and slide the bucket separator (3) in the slot in the middle of

the bucket.

**Note: Do not use the appliance without the detachable rack.**

3. Place the food on the rack (4) and insert the bucket (5) in the reception until it snaps into place.

**Note: Make sure the food in the bucket does not come into contact with the heating resistant.**

**Note: If the bucket with the rack do not fit well into the airfryer cavity, the appliance will not turn on.**

4. Plug in. A “beep” will be heard and the power button (23) will remain on.

5. Press the power button (23). A “beep” will sound and all the indication lights on the control panel (10) will turn on.

6. Press the “SMART FINISH” button (18). The indicator light will flash.

7. Press the zone selection button 1 (10). The indicator light will flash.

8. Press the button of the program of your choice (see section "Table of programs & preset times & temperatures"). The corresponding indication light will flash and the preset temperature and the preset time of the program will alternate on the display screen. Set the temperature and time of your choice by pressing the corresponding temperature (9) and time (13) adjustment buttons.

9. Press the zone selection button 2 (12). The indicator light will flash.

10. Press the button of the program of your choice (see section "Table of programs & preset times & temperatures"). The corresponding indication light will flash and the preset temperature and the preset time of the program will alternate on the display screen. Set the temperature and time of your choice by pressing the corresponding temperature (9) and time (13) adjustment buttons.

**Note: If you do not press any button for 5 minutes, the lights will turn off and the appliance will enter the standby mode and the power indication (23) will remain on.**

11. Press the “START/PAUSE” button (16) and the appliance will start. The internal light will turn on.

**Note: The internal light will remain on for 3 minutes and then will turn off.**

12. On the display screen the selected temperature and time will alternate.

**Note: During cooking, it is recommended to stir or turn the food in the bucket for best results:**

- Press the START/CANCEL button (16), remove the bucket, mix and reinsert the bucket. Press the START/CANCEL button again and the selected program will automatically resume.

**Note: If you do not insert the bucket within 5 minutes, the selected program is cancelled. The lights will turn off, the appliance will enter into standby mode and the power indication light (23) will remain on.**

13. When the selected program is finished, a “beep” will be heard 11 times. The indication lights will turn off and the indication light of the power button (23) will remain on.

**Note: Before serving, check that the food has been cooked. If it takes extra time to cook, repeat the process by adjusting the time and temperature. Cooking time depends on the density, thickness and humidity of the food.**

#### Notes:

- Carefully remove the bucket from the reception. Always hold the bucket (5) by the handle (6).
- When removing the bucket, be careful as steam may escape.
- Serve using plastic or wooden tongs.
- If you want to change the time or temperature during operation, press the temperature (9) and/or time (13) adjustment buttons and set the temperature or time accordingly.
- If you want to change the program during operation, press the START/CANCEL button (16). Select the program you want, set the temperature & time and press the START/CANCEL button (16) again.
- If you want to stop the program before the selected time, press the function button (23).
- Do not cover the device or place anything on it during use.
- Do not fill the basket with oil or any other liquid.
- Do not place flammable containers made of cardboard, paper, plastic and similar materials into the device.

- Do not place glassware, closed containers and similar materials that may break with the temperature.
- Do not use glass or ceramic utensils.
- If you do not press any button for 5 minutes, the lights will turn off and the appliance will enter the standby mode and the power indication (23) will remain on.
- In the event of electricity disconnection, when the power is restored, the appliance will continue to work from the time it has stopped and complete the program you had set.
- In the event of a power outage, when the power is restored, the program of your choice continues from the time it has stopped.

## Tips

- Add 1-2 tablespoons of oil (depending on the amount) and stir before cooking.
- Smaller ingredients usually require less cooking time than larger ingredients.
- To ensure uniform cooking, in the middle of the cooking time, it is recommended to mix the food in the frying basket during cooking.
- Snacks that are normally baked in the oven can also be cooked in the fryer.
- Cooking extremely fatty ingredients is not recommended.
- The ideal quantity for preparing crispy potatoes is **500 grams to use half the bucket and 900 grams to use the whole bucket.**
- Use pre-made dough to make filling snacks quickly and easily. Pre-made dough also requires less preparation time than homemade dough.
- Place a baking tin or baking tray on the detachable rack if you want to bake a cake or quiche or if you want to fry brittle or stuffed ingredients.
- The appliance is suitable for heating food. To reheat your food, set the temperature to 150°C for up to 10 minutes.

## Care and Cleaning

- **Before cleaning and storage, unplug the appliance and let it cool down for at least 30 minutes.**
- **Always clean the appliance and accessories after each use.**

### Body:

- Wipe with a damp cloth, then dry.
- Never use highly corrosive or abstractive cleaning agents.
- Never use metal scouring pads for cleaning.

### Detachables rack, bucket & separator:

- Wash with warm soapy water and dry thoroughly.
- Never use highly corrosive or abstractive cleaning agents.
- Never use metal scouring pads for cleaning.
- It is recommended not to wash the parts in the dishwasher.

## Technical Characteristics

**Model:** Air fryer DIGITAL IZ-8225 IZZY

**Voltage:** 220~240V

**Frequency:** 50/60Hz

**Power:** 2200-2600 W

**Capacity:** 10Lt

## Important Information for Correct Disposal of the Product in Accordance with EC Directive 2002/96/EC



At the end of its working life, the product must not be disposed of as urban waste. It must be taken to a special local authority differentiated waste collection centre or to a dealer providing this service. Disposing of a household appliance separately avoids possible negative consequences for the environment and health deriving from inappropriate disposal and enables the constituent materials to be recovered to obtain significant savings in energy and resources.

As a reminder of the need to dispose of household appliances separately, the product is marked with a crossed-out wheeled dustbin.

## Guarantee & Customer Service

- BENRUBI Company guarantees its products for any manufacturing defect or defective materials for a period of two (2) years from the date of purchase or delivery by presenting purchase receipt. If your product malfunctions or you find any defects, please revert to the retail location you have purchased it from or contact an authorized BENRUBI Service Centre. To find the nearest authorized BENRUBI Service Centre, visit our website [www.benrubi.gr](http://www.benrubi.gr). It is in the discretion of BENRUBI Company to replace or repair the defective product.

- The warranty does not cover damages resulting from normal wear, breakage, scaling, improper installation or maintenance of the product, mishandling, abnormal working conditions, failure to implement the instructions, conversion or repair of the product by an unauthorized technician who does not belong to the BENRUBI Service Centers.

Also, the warranty does not cover the following indicative factors:

- Stains, discoloration or scratches.
- Burns due to exposure to heat or flame.
- Damage from thermal shock (sudden temperature change or change of voltage).

**FOR MORE INFORMATION PLEASE CONTACT:**

**(NEW) H. BENRUBI & FILS SA**

27 Aghiou Thoma str, GR15124, Maroussi – Athens,

Tel./Customer Support: +30210 6156400

e-mail: [benrubi-sda@benrubi.gr](mailto:benrubi-sda@benrubi.gr)





