

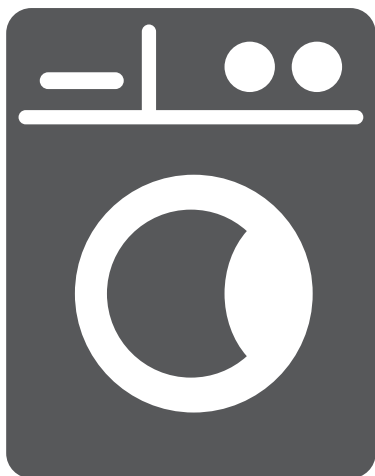

WASHING MACHINE

FRONT LOAD

- **USER'S MANUAL**
- **ΕΓΧΕΙΡΙΔΙΟ ΧΡΗΣΗΣ**



MODELS:
GX0712A
GX0814A
GX0914A
GXG07012A
GXG09014A



CONTENTS

SAFETY INSTRUCTIONS

■ Safety Instructions	4
-----------------------------	---

INSTALLATION

■ Product Description	11
■ Installation	12

OPERATIONS

■ Quick Start	15
■ Before Each Washing	17
■ Detergent Dispenser	18
■ Control Panel	20
■ Programmes	21
■ Option	24

MAINTENANCE

■ Cleaning And Care	28
■ Trouble Shooting.....	31
■ Technical Specifications	32
■ Product Fiches	33
■ Activate your Warranty.....	40

SAFETY INSTRUCTIONS

■ Safety Instructions

Please read the following safety information thoroughly and follow it strictly to minimize the risk of fire or explosion, electric shock and to prevent property damage, personal injury or loss of life. Failing to follow these instructions shall void any warranty.

Warning!

This combination of symbol and signal word indicates a potentially dangerous situation which may result in death or serious injuries unless it's avoided.

Caution!

This combination of symbol and signal word indicates a potentially dangerous situation which may result in slight or minor injuries or damage to property and the environment.

Note!

This combination of symbol and signal word indicates a potentially dangerous situation which may result in slight or minor injuries.

Warning!

ELECTRIC SHOCK HAZARD

- If the supply cord is damaged, it must be replaced by the manufacturer, its service agent or similarly qualified persons in order to avoid a hazard.
 - If the machine is damaged, it must not be operated unless repaired by the manufacturer, its service agent or similarly qualified persons.
- Risk of electric shock!

SAFETY INSTRUCTIONS

- The appliance can be used by children aged from 8 years and above and persons with reduced physical, sensory or mental capabilities or lack of experience and knowledge if they have been given supervision or instruction concerning use of the appliance in a safe way and understand the hazards involved. Children shall not play with the appliance. Cleaning and user maintenance shall not be made by children without supervision.
- Children should be supervised that they do not play with the appliance.
- Children 3 years and under shall be kept away from the appliance or continuously supervised.
- Animals and children may climb into the machine. Check the machine before every operation.
- Do not climb or sit on the appliance.

INSTALLATION LOCATION AND SURROUNDING

- All washing and additional substances are to be kept in a safe place out of the reach of children.
- Do not install the machine on a carpet floor. The obstruction of the openings by a carpet can damage the machine.
- Keep the appliance clear from heating sources and direct sunlight to avoid plastic and rubber parts to corrode.
- Do not use the appliance in humid environments or rooms containing explosive or caustic gas. In case of water leakage or water splashes let the appliance dry in the open air.
- The appliance must not be installed behind a lockable door, a sliding door or a door with a hinge on the opposite side to that of the washing machine.

SAFETY INSTRUCTIONS

- Do not operate the machine in rooms with a temperature of below 5°C. This can cause damages to parts of it. If it is unavoidable, make sure to drain the water completely from the appliance after every use (see “Maintenance - Cleaning of drain pump filter”) to avoid damages caused by frost.
- Never use flammable sprays or substances in the immediate proximity of the appliance.

INSTALLATION

- Remove all packaging material and transport bolts before using the appliance. Otherwise, serious damage may result.
- This appliance is equipped with a single inlet valve and can be connected to the cold water supply only.
- Mains plug must be accessible after installation.
- Before washing clothes for the first time, the product shall be operated once throughout all the procedures without any clothes inside.
- Before using the washing machine, the product shall be calibrated.
- Do not put any excessively heavy objects on the appliance, like water containers or heating devices.
- The new hose-sets supplied with the appliance are to be used and that old hose-sets should not be reused.
- Max. Inlet water pressure 1 MPa. Min. inlet water pressure 0.05 MPa.

ELECTRICAL CONNECTION

- Make sure the supply cable is not trapped by the machine, it can get damaged.
- Connect the product to a grounded outlet protected by a fuse complying with the values in the “Technical specifications” table. The grounding installation has to be made by a qualified electrician. Ensure that the machine is installed in accordance with the local regulations.

SAFETY INSTRUCTIONS

•Water and electrical connections must be carried out by a qualified technician in accordance with the manufacturer's instructions and local safety regulations.

Warning!

- Don't use multiple plugs or extension cords.
- The appliance must not have an external switching device such as a timer or connected to a circuit that is regularly switched on and off.
- Do not pull the plug out of the mains outlet if there is flammable gas around.
- Never pull out power plug with wet hands.
- Always pull at the plug, not at the cable.
- Always unplug the appliance if it is not being used.

WATER CONNECTIONS

- Check the connections of the water inlet tubes, the water tap and the outlet hose for possible problems due to changes of water pressure. If the connections loosen or leak close the water tap and get it repaired. Do not use the appliance before the pipes and hoses are installed properly by qualified persons.
- Glass door may become very hot during the operation. Keep children and pets far away from the machine while it is operating.
- The water inlet and outlet hoses have to be safely installed and remain undamaged. Otherwise, water leakage can occur.
- Do not remove the drain pump filter while there is still water in the appliance. Big quantities of water can leak out, and there is a risk of scalding due to hot water.

SAFETY INSTRUCTIONS

OPERATION AND MAINTENANCE

- Never use any flammable, explosive or toxic solvents. Do not use gasoline and alcohol etc. as detergents. Only select detergents that are suitable for machine washing.
- Make sure that all pockets are emptied. Sharp and rigid items such as coins, brooches, nails, screws, stones etc. may cause serious damages to this machine.
- Remove all objects from pockets such as lighters and matches before use the appliance.
- Thoroughly rinse items that have been washed by hand.
- Items that have been soiled with substances such as cooking oil, acetone, alcohol, petrol, kerosene, spot removers, turpentine, wax and wax removers should be washed in hot with an extra amount of detergent before being dried in the appliance.
- Items containing foam rubber (latex foam), shower caps, water proof textiles, rubber backed articles and clothes or pillows fitted with foam rubber pads should not be dried in the machine
- Fabric softeners or similar products should be used as recommended in their instructions.
- Never try to open the door forcefully. The door will unlock shortly after the end of a cycle.
- Please do not close the door with excessive force. If it is found difficult to close the door, please check if the clothes are properly inserted and distributed.

SAFETY INSTRUCTIONS

- Always unplug the appliance and close the water tap before cleaning and maintenance and after each use.
- Never pour water over the appliance for cleaning purpose. Risk of electric shock!
- Repairs shall only be carried out by the manufacturer, its service agent or similarly qualified persons in order to avoid a hazard. The producer will not be responsible for damages caused by the intervention of not authorized persons.

TRANSPORT

- Before Transport:
 - Bolts shall be reinstalled to the machine by a specialized person
 - Accumulated water shall be drained out of the machine
- This appliance is heavy. Transport with care. Never hold any protruding part of the machine when lifting. The machine door cannot be used as a handle.

INTENDED USE

The product is intended only for home use and for textiles in household amounts suitable for machine washing and drying. This appliance is for indoor use only and not intended for built in use. Only use according to these instructions. The appliance is not intended for commercial use.

Any other use is considered as improper use. The producer is not responsible for any damage or injuries that may result of it.

- This appliance is intended to be used in household and similar applications such as:
 - Staff kitchen areas in shops, offices and other working environments;
 - Farm houses;
 - By clients in hotels, motels and other residential type environments;
 - Bed and breakfast type environments;
 - Areas for communal use in blocks of flats or in launderettes.

SAFETY INSTRUCTIONS

Packaging/Old appliance



This marking indicates that this product should not be disposed with other household wastes throughout the EU. To prevent possible harm to the environment or human health from uncontrolled waste disposal, recycle it responsibly to promote the sustainable reuse of material resources. To return your used device, please use the collection systems or contact the retailer where the product was purchased. They return and can take this product for environmental safe recycling.

INSTALLATION

■ Product Description

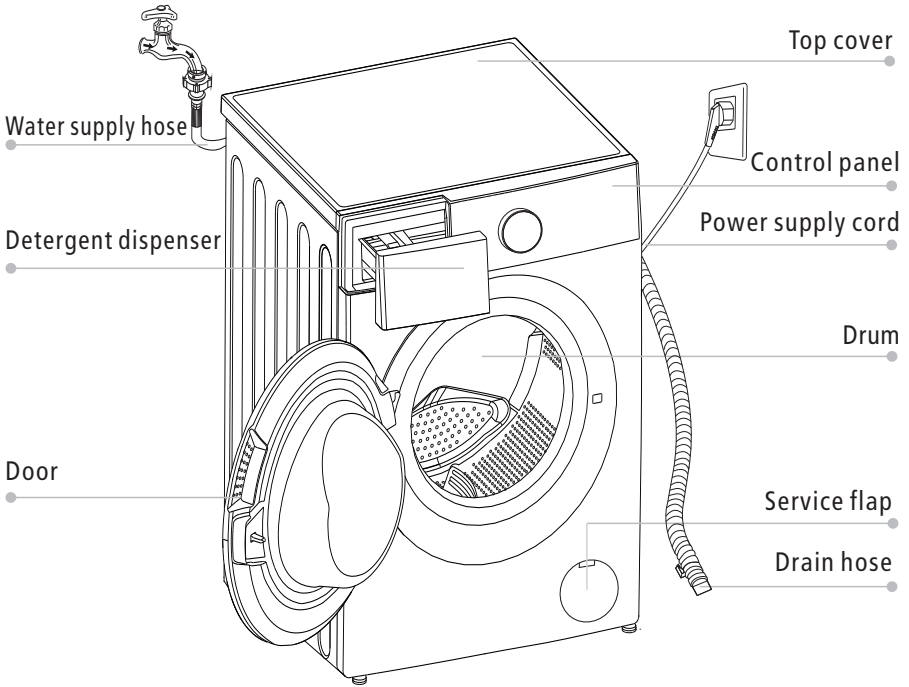

Note!

- The product picture is for illustration only, please refer to real product as reference.

Accessories

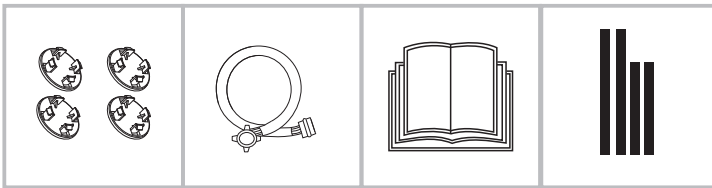

4 x Cover caps

1 x Supply hose
cold water

1 x Owner's manual

Acoustic
sponge
(Optional)

INSTALLATION

■ Installation

Installation area

⚠ Warning!

- Stability is important to prevent the product from wandering! Make sure the machine is standing leveled and stable.
- Make sure that the product does not stand onto the power cord.
- Make sure to maintain the minimum distances from the walls as shown in the picture

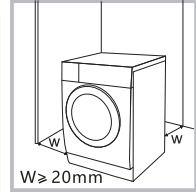

Before installing the machine, the location characterized as follows shall be selected:

1. Rigid, dry, and level surface
2. Avoid direct sunlight
3. Sufficient ventilation
4. Room temperature is above 0°C
5. Keep far away from the heat sources such as coal or gas burning appliances.

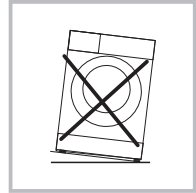

Unpacking the washing machine

⚠ Warning!

- Packaging material (e.g. Films, Styrofoam) can be dangerous for children.
- There is a risk of suffocation ! Keep all packaging well away from children.

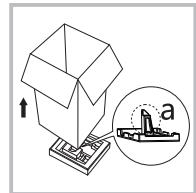

1. Remove the cardboard box and styrofoam packing.
2. Lift the washing machine and remove the base packaging. Make sure the small triangle foam (a) is removed with the bottom packaging together. If not, lay the unit down on the side surface and remove it manually.
3. Remove the tape securing the power supply cord and drain hose.
4. Remove the inlet hose from the drum.

INSTALLATION

Remove transport bolts

⚠ Warning!

- You must remove the transport bolts from the backside before using the product.



Loosen the 4 transport bolts with a spanner.

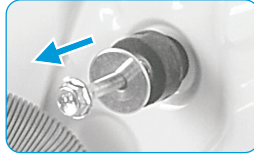

Remove the bolts including the rubber parts and keep them for future use.

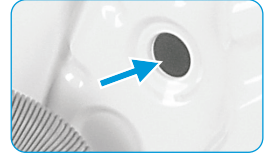

Close the holes using the cover caps.

Levelling the washing machine

⚠ Warning!

- The lock nuts on all four feet must be screwed tightly against the housing.

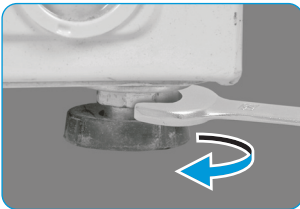

1. Loosen the lock nut.
2. Turn the foot until it reaches the floor.
3. Adjust the legs and lock the nuts with a spanner. Make sure the machine is level and steady.

Connect the water supply hose

⚠ Warning!

To prevent leakage or water damage, follow the instructions in this chapter

- Do not kink, crush or modify water inlet hose.



Connect the water supply hose to the water inlet valve and a water tap with cold water as indicated.



🔧 Note!

- Connect manually, do not use tools. Check if the connections are tight.

INSTALLATION

Drain Hose

⚠ Warning!

- Do not kink or protract the drain hose.
- Position drain hose properly ,otherwise damage might result of water leakage.

There are two ways to place the end of drain hose:

1.Put it into the water trough.

2.Connect it to the branch drain pipe of the trough.

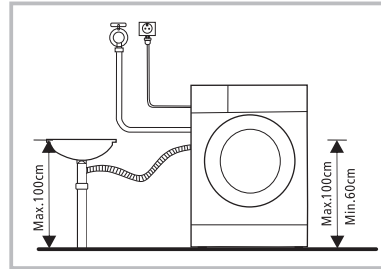
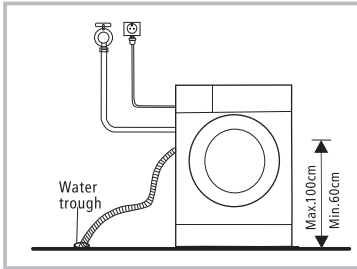

Acoustic Sponge

📌 Note!

- Please make sure to assemble the acoustic sponges, which can effectively reduce the noise caused by the machine while working, in order to provide you with a more peaceful and quiet living environment.

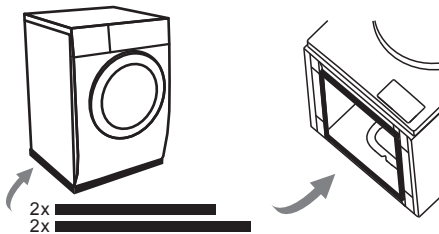

1. Get the machine laid on the floor, using some soft material like foam or clothes between the machine and floor for a protection;
2. Stick the 2x longer sponges to the longer bottom edges of machine, and the 2x shorter sponges to the shorter bottom edges.

OPERATION

■ Quick Start

⚠ Caution!

- Before washing, please make sure the washing machine is installed properly.
- Your appliance was thoroughly checked before it left the factory. To remove any residual water and to neutralize potential odors, it's recommended to clean your appliance before first use. For this reason, start the Cotton program at 90°C without laundry and detergent.

📌 Calibration

It's recommended to calibrate the washing machine, so that provide the best performance.

The appliance is able to detect the amount of laundry loaded. This function is optimizing the product performance by minimizing energy and water consumption, saving you money and time. For this reason it's recommended to calibrate the appliance for best use.

- 1- Remove all accessories from the drum and close the door.
- 2- Insert the mains plug to the socket.
- 3- Switch on the washing machine and press "Delay" and "Temp." simultaneously for about 10 seconds until "t19" is displayed.
- 4- Press [▶||] to start the appliance and wait till "*****" is displayed.

OPERATION

1. Before Washing

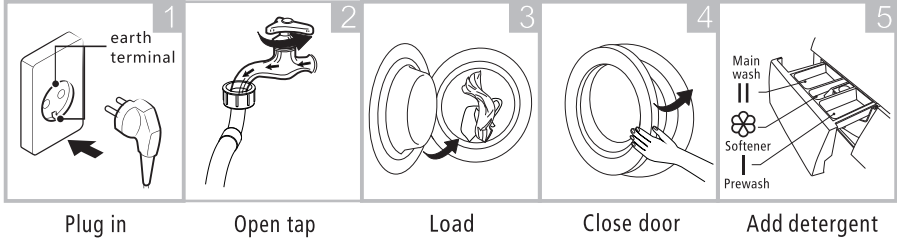

Note!

- Detergent need to be added in compartment I if the pre-wash function is selected.

2. Washing

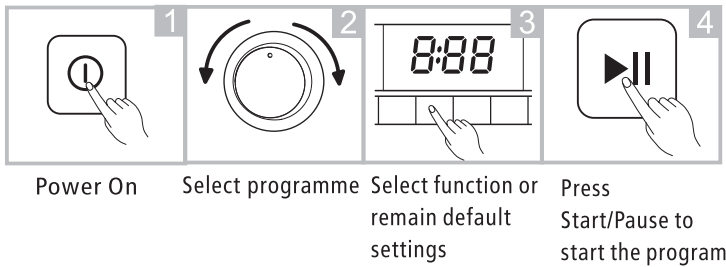

3. After Washing

The word "END" will appear on the display

OPERATION

■ Before Each Washing

- The ambient temperature of the washing machine should be 5-40°C. If used under 0°C, the inlet valve and draining system may be damaged. If the machine is installed under freezing conditions, it should be transferred to normal ambient temperature to ensure the water supply hose and drain hose can unfreeze before use.
- Please check your laundry care labels and the detergent use instructions before wash. Use non-foaming or less-foaming detergent suitable for machine washing properly.

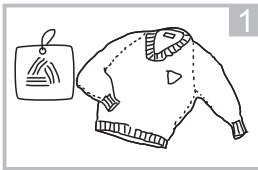

Check the care label

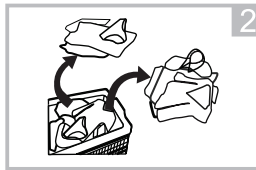

Sort laundry according to color and textile type

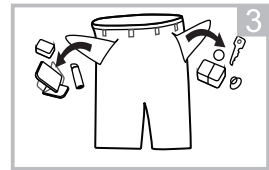

Take all items out of the pockets

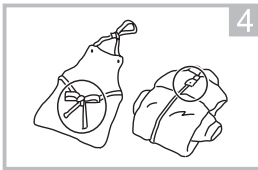

Tie together long textile strips and belts, close zips and buttons

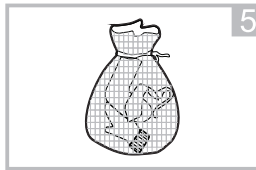

Put small items into a laundry bag

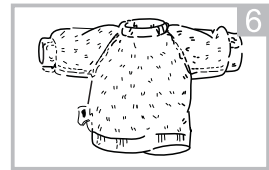

Turn easy-pilling and long-pile fabric inside out

⚠ Warning!

- Do not wash or dry articles that have been cleaned in, washed in, soaked in, or dabbed with combustible or explosive substances like wax, oil, paint, gasoline, alcohol, kerosene, and other flammable materials.
- Washing single clothes items may easily create big eccentricity and cause alarm due to unbalance. Therefore it is suggested to add one or two more laundry items to the wash so that spin can be done smoothly.

OPERATION

■ Detergent Dispenser

- I Pre wash
- II Main wash
- ☼ Softener
- ⊖ Release button to pull out the dispenser

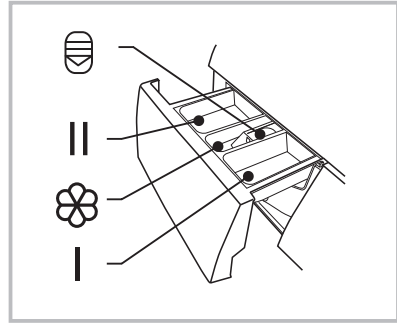

⚠ Caution!

- Detergent only need to be added in "compartment I "after selecting pre-wash function.

Models: GX0712A, GX0814A, GX0914A, GXG07012A, GXG09014A

Programme	I	II	☼	Programme	I	II	☼
Cotton	○	●	○	Quick 15'		●	○
Steam	○	●	○	Rapid 45'		●	○
Synthetic	○	●	○	Sport Wear	○	●	○
Mix	○	●	○	Wool		●	○
Jeans	○	●	○	Baby Care	○	●	○
ECO 40°C-60°		●	○	Bulky/Bedlinen	○	●	○
20°C		●	○	Rinse & Spin			○
Spin only				Drum Clean			

● Means must ○ Means optional

OPERATION

Detergent Recommendation

Recommended washing detergent	Wash cycles	Washing temp.	Type of laundry and textile
Heavy-duty detergent with bleaching agents and optical brighteners	Cotton, ECO 40°C-60°C	40/60	White laundry made from boil-proof cotton or linen
Colour detergent without bleaching agent and optical brighteners	Cotton	20/40	Coloured laundry made from cotton or linen
Color or mild detergent without optical brighteners	Cotton, Synthetic	20/40	Coloured laundry made from easy care fibres or synthetic materials
Mild washing detergent	Synthetic	20	Delicate textiles, silk, viscose
Special wool detergent	Wool	20/40	Wool

Note!

- Agglomerating or ropy detergent or additive can be diluted in some water before pouring it into the detergent dispenser, to avoid its inlet to get blocked and thus cause a water overflow.
- Please choose the suitable type of detergent to get a maximum of washing performance and a minimum of water and energy consumption
- To achieve the best cleaning result a proper detergent dosing is important.
- Use a reduced detergent amount if the drum is not filled completely.
- Always adjust the amount of detergent to the water hardness, if your tap water is soft, use less detergent.
- Dose according to how dirty your laundry is, less dirty clothes require less detergent.
- Highly concentrated (compact detergent) requires particularly accurate dosing.

Following symptoms are a sign of detergent overdosing:

- heavy foam formation
- poor washing and rinsing result

Following symptoms are a sign of detergent underdosing:

- laundry turns grey
- built-up of limescale deposits on the drum, the heating element and/or the laundry

OPERATION

Control Panel

Models: GX0712A, GX0814A, GX0914A, GXG07012A, GXG09014A

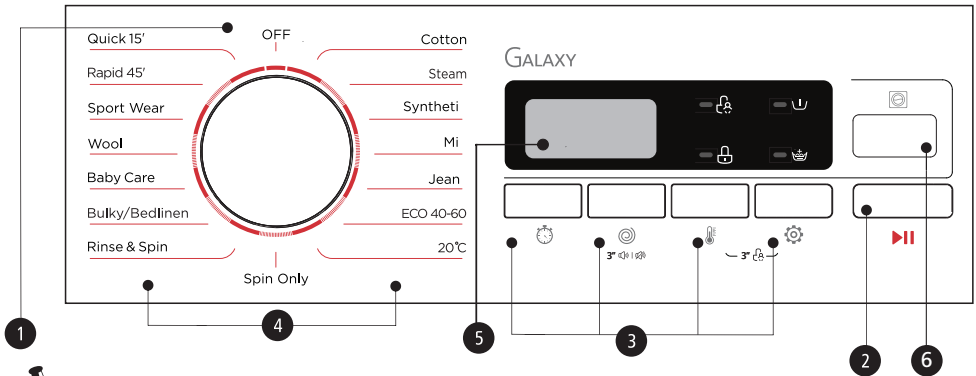

Note!

- The chart is for reference only. Please refer to real product as standard.

1 On/Off

Product is switched On/Off

2 Start/Pause

Press the button to start or pause the washing cycle

3 Option

This allows you to select an additional function and will light when selected.

4 Programmes

Available according to the laundry type.

5 Display

The display shows the settings, estimated time remaining, options, and status messages for your washer. The display will remain on through the cycle.

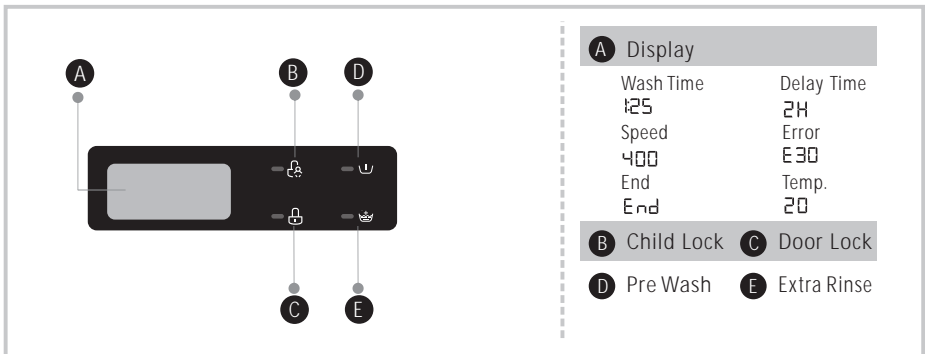

6 Drum Clean

Specially set in this machine to clean the drum and tube.

OPERATION

■ Washing Programmes Table

Model: GX0712A, GXG07012A

Programme	Load (kg)	Temp.(°C)	Default Time
Cotton	7	40	3:39
Steam	3,5	40	1:48
Synthetic	3,5	40	3:18
Mix	7	40	1:20
Jeans	7	60	1:45
ECO 40-60	7	--	3:28
20°C	3,5	20	1:01
Spin Only	7	--	0:12
Rinse & Spin	7	--	0:20
Bulky/Bedlinen	3,5	40	1:48
Baby Care	7	60	1:42
Wool	2	40	1:07
Sport Wear	3,5	20	0:47
Rapid 45'	2	20	0:45
Quick 15'	2	Cold	0:15
Drum Clean	--	90	1:18

OPERATION

■ Washing Programmes Table

Model: GX0814A

Programme	Load (kg)	Temp.(°C)	Default Time
Cotton	8	40	3:39
Steam	4	40	1:48
Synthetic	4	40	3:18
Mix	8	40	1:20
Jeans	8	60	1:45
ECO 40-60	8	--	3:38
20°C	4	20	1:01
Spin Only	8	--	0:12
Rinse & Spin	8	--	0:20
Bulky/Bedlinen	4	40	1:48
Baby Care	8	60	1:42
Wool	2	40	1:07
Sport Wear	4	20	0:47
Rapid 45'	2	20	0:45
Quick 15'	2	Cold	0:15
Drum Clean	--	90	1:18



Note!

- The parameters in this table are only for user's reference. The actual parameters maybe different with the parameters in above mentioned table.

OPERATION

■ Washing Programmes Table

Model: GX0914A, GXG09014A

Programme	Load (kg)	Temp.(°C)	Default Time
Cotton	9	40	3:39
Steam	4,5	40	1:48
Synthetic	4,5	40	3:18
Mix	9	40	1:20
Jeans	9	60	1:45
ECO 40-60	9	--	3:48
20°C	4,5	20	1:01
Spin Only	9	--	0:12
Rinse & Spin	9	--	0:20
Bulky/Bedlinen	4,5	40	1:48
Baby Care	9	60	1:42
Wool	2	40	1:07
Sport Wear	4,5	20	0:47
Rapid 45'	2	20	0:45
Quick 15'	2	Cold	0:15
Drum Clean	--	90	1:18

OPERATION

ECO 40°C-60°C is the standard washing program to which the information in the label and the fiche relates, and they are suitable to clean normally soiled cotton laundry and that they are the most efficient programmes in terms of combined energy and water consumptions for washing that type of cotton laundry, that the actual water temperature may differ from the declared cycle temperature.

- 1) The highest temperature reached by the laundry in the wash cycle for at least 5 minutes.
- 2) Residual moisture after the wash cycle in water content percent and the spin speed at which this was achieved.
- 3) The ECO 40°C-60°C programme is able to clean normally soiled cotton laundry declared to be washable at 40°C or 60°C, together in the same cycle. This programme is used to assess the compliance with the regulation (EU) 2019/2023.

The most efficient programmes in terms of energy consumption are generally those that perform at lower temperatures and longer duration.

Loading the household washing machine up to the capacity indicated for the respective programmes will contribute to energy and water savings.

Noise and remaining moisture content are influenced by the spinning speed: the higher the spinning speed in the spinning phase, the higher the noise and the lower the remaining moisture content.

⚠ Caution!

- If there is any break in the power supply while the machine is operating, a special memory stores the selected programme. The machine will continue the programme when the power supply is re-established.

OPERATION

■ Programmes

Programmes are available according to the laundry type.

Cotton	Hard-wearing textiles, heat-resistant textiles made of cotton or linen.
Synthetic	Wash synthetic articles, for example: shirts, coats, blending. While washing the knitting textiles, detergent quantity shall be reduced due to its loose string construction and easily forming bubbles.
Baby Care	Washing the baby's clothes, it can make the baby's wear cleaner and make the rinse performance better to protect the baby skin.
Rapid 45'	Washing few and not very dirty clothes quickly.
Mix	Mixed load consisting of textiles made of cotton and synthetics.
Jeans	Specially for jeans.
Quick 15'	Extra short programme approx, suitable for lightly soiled washing as a small amounts of laundry.
Wool	Hand or machine-washable wool or richwool textiles. Especially gentle wash programme to prevent shrinkage, longer programme pauses (textiles rest in wash liquor).
Spin Only	Extra spin with selectable spin speed.
Rinse&Spin	Extra rinse with spin.
ECO 40-60	Default 40°C, not selectable, suitable for laundry washing at about 40°C-60°C
Sport Wear	Washing the activewear.
Bulky/Bedlinen	This program is specially designed for washing Bulky/Bedlinen.
Steam Hygiene	Steam is applicable for daily laundries like cotton and synthetics. The steam can deeply penetrate the fiber, which effectively eliminate bacteria and germs, preventing odors and protecting your health.
20°C	Washing brightly colored clothes, it can protect the colors better.

Note!

- Reference to your product to select the programmes.

OPERATION

■ Option



Delay

Set the Delay function:

1. Select a programme; 2. Press the Delay button to choose the time (the delaying time is 0-24 H.); 3. Press [Start/Pause] to commence the delay operation



Choose the Programme



Setting time



Start

Cancel the Delay function:

Press the [Delay] button until the display be 0H. It should be pressed before starting the programme. If the programme already started, should switch off programme to reset a new one.

⚠ Caution!

- If there is any break in the power supply while the machine is operating, a special memory stores the selected programme and when the power is restarted, the program will continue.

Models: GX0712A, GX0814A, GX0914A, GXG07012A, GXG09014A

Programme	I	II	⊗	Programme	I	II	⊗
Cotton	○	○	○	Rinse & Spin	○	○	
Steam	○	○	○	Bulky/Bedlinen	○	○	○
Synthetic	○	○	○	Baby Care	○	○	○
Mix	○	○	○	Wool	○	○	
Jeans	○	○	○	Sport Wear	○	○	○
ECO 40°C-60°	○			Rapid 45'	○	○	
20°C	○	○		Quick 15'	○		
Spin only	○						

○ Means Optional

OPERATION

■ Other Functions



Temp.

Press the button to regulate the temperature(Cold,20°C, 40°C,60°C,90°C)



Speed

Press the button to change the speed.

1200: 0-400-600-800-1000-1200

1400: 0-400-600-800-1000-1200-1400

Models: GX0712A, GX0814A, GX0914A, GXG07012A, GXG09014A

Programme	Default Speed (rpm)	
	1200	1400
ECO 40°C-60°C	-	-
Cotton	1200	1400
Synthetic	1200	1400
Mix	1000	1000
Jeans	1000	1000
20°C	1000	1000
Spin only	1000	1000
Rinse & Spin	1000	1000

Programme	Default Speed (rpm)	
	1200	1400
Bulky/Bedlinen	1000	1000
Baby Care	1000	1000
Wool	600	600
Sport Wear	800	800
Rapid 45'	800	800
Quick 15'	800	800
Steam Hygiene	1000	1000
Drum Clean	--	--



Pre Wash

Extra washing function before the main washing cycle starts to increase the washing performance.

Note: Detergent needs to be added to the compartment I.



Extra Rinse

The laundry will undergo an extra rinse after selecting this function.

OPERATION



Child Lock

To avoid mis operation by children.



Choose the Programme



Start



Press [Temp.] and [Function]
3 sec. till buzzer beep.

⚠ Caution!

When child lock is activated and program starts, child lock indicator will switch on, and the CL and remaining time on the display are alternately displayed in 0.5s. Press the other buttons will make child lock indicator flash for 3s. when program finish, CL and END alternate for 10s in 0.5s, then the child lock lights flash for 3s.

- only press and hold the two button can release child lock, even power off, switch off and program end
- The "Child Lock" will lock all buttons except Power button and Child Lock button
- please release child lock before selecting program and starting washing.



Mute the buzzer



Choose the Programme



Press the [Speed] button for 3sec.,
the buzzer is mute.

To act the buzzer function, press the button again for 3 seconds. The setting will be kept until the next reset.

⚠ Caution!

- After Muting the buzzer function, the sounds will not be activated any more.



Drum Clean

After the machine runs to the set counting period(counting cycle is 25 times), Drum Clean lamp flashes at the end of the last program, reminding the user to run the program;

Release condition:

1. Press and hold the Drum Clean button for 3s, Drum cleaner indicator remind will be cancel and the washing cycles will be recount for another 25 cycles.
2. The counted cycles will be recounted when drum clean program is finished.

MAINTENANCE

■ Cleaning and Care

⚠ Warning!

- Always unplug the appliance and close the water tap before cleaning and maintenance.

Cleaning the Cabinet

Proper maintenance on the washing machine can extend its working life. The surface can be cleaned with diluted non-abrasive neutral detergents when necessary. If there is any water overflow, use a cloth to wipe it off immediately. Never use sharp items to clean the appliance.

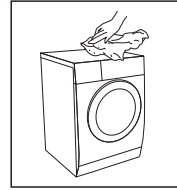

⚠ Caution!

- Never use abrasive or caustic agents, formic acids or its diluted solvents or similar substances, like alcohol or chemical products.

Cleaning the Drum

Any rust stains left inside the drum by metal articles must be removed immediately using chlorine-free detergents. Never use steel wool for cleaning the drum!

📌 Note!

- Keep any laundry away from the machine while cleaning the drum.

Cleaning the Door Seal and Glass

Wipe the glass and seal after each wash to remove lint and stains. If lint builds up it can cause leakages. Remove any coins, buttons and other objects from the seal after each wash. Clean the Door Seal and Glass every month to ensure the normal operation of the appliance.

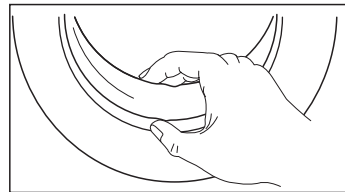

MAINTENANCE

Cleaning the Inlet Filter

Note!

- Diminishing water flow is a sign that the filter need to be cleaned.

1. Close the tap and remove the water supply hose from it.
2. Clean the filter with a brush.
3. Unscrew the water supply hose from the backside of the machine. Pull out the filter with long nose pliers.
4. Use a brush to clean the filter.
5. Reinstall the filter to the water inlet and reconnect the water supply hose.
6. Clean the Inlet filter every 3 months to ensure the normal operation of the appliance.

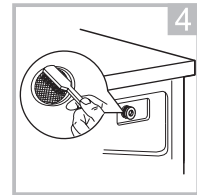
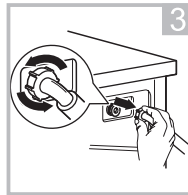
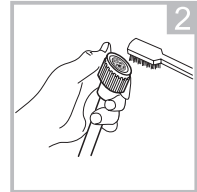
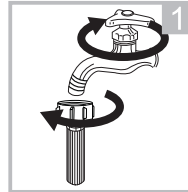

Clean The Detergent Dispenser

1. Press down the release [] on the softener cover and pull the dispenser drawer out of the recess. Clean the inside of the recess with a brush.
2. Lift the softener cover off the dispenser drawer and wash both items with water.
3. Restore the softener cover and push the drawer back into the recess.

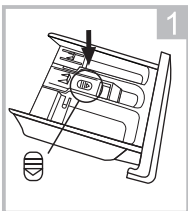

Press the release and remove the dispenser drawer

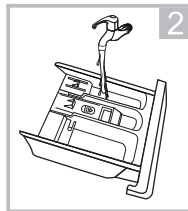

Clean the dispenser drawer and the softener cover under water

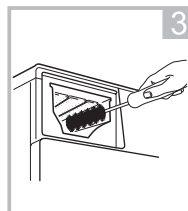

Clean the recess with an soft brush

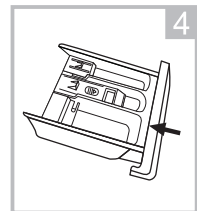

Insert the dispenser drawer

Note!

- Do not use abrasive or caustic agents to clean plastic parts.
- Clean the detergent dispenser every 3 months to ensure the normal operation of the appliance.

MAINTENANCE

Cleaning the Drain Pump Filter

⚠ Warning!

- Be careful of the hot water!
- Allow detergent solution to cool down.
- Unplug the machine to avoid electrical shock before washing.
- Drain pump filter can filter the yarns and small foreign matters from the washing.
- Clean the filter periodically to ensure the normal operation of washing machine.

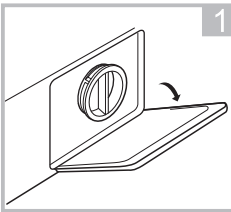

Open the lower cover cap

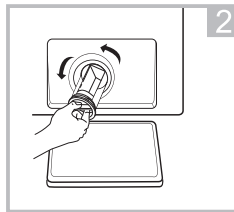

Open the filter by turning to the counter clockwise

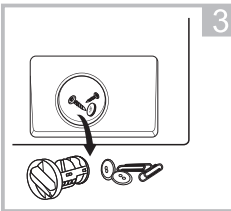

Remove extraneous matter

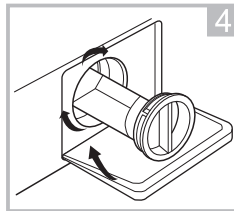

Close the lower cover cap

⚠ Caution!

- Make sure that valve cap and emergency drain hose are reinstalled properly, cap plates should be inserted aligning to hole plates otherwise water may leak.
- Some machines don't have emergency drain hose, so step 2 and step 3 can be skipped. Rotate lower cover cap directly to make water run into basin.
- When the appliance is in use and depending on the programme selected there can be hot water in the pump. Never remove the pump cover during a wash cycle, always wait until the appliance has finished the cycle, and is empty. When replacing the cover, ensure it is securely re-tightened.

MAINTENANCE

■ Trouble Shooting

Whenever there is a problem with the appliance, check if you can solve it following the tables below. If the problem persists, please contact the customer service.

Description	Possible cause	Solution
Appliance does not start	Door is not closed properly. Clothes are stuck.	Close the door properly and restart. Check the laundry.
Door can't be opened	Safety protection is activated.	Disconnect the power and restart.
Water leakage	Connections are not tight enough.	Check and fasten the water inlet pipe. Check and clean the outlet hose.
Detergent residues in the detergent dispenser	Detergent is damp and/or clotted.	Clean and wipe the detergent dispenser dry.
Indicator or display does not work	PC board or harness have connection problems.	Switch off the power and check if the mains plug is connected properly.
Abnormal noise	Fixing bolts still in place. Floor is not solid or level.	Check if the fixing bolts have been removed Make sure the appliance is installed on a solid and level floor.

Error Codes

Description	Possible cause	Solution
E30	Door is not closed properly	Close the door properly and restart.
E10	Water injecting problem during wash cycle.	Check if the water pressure is high enough. Straighten the water pipe. Clean the inlet valve filter.
E21	Overtime water draining	Check the drain hose for blockage.
E12	Water overflow	Restart the appliance.
EXX	Others	Restart the appliance. If problem persists, please contact the customer service.

MAINTENANCE

■ Customer service

Spare part for your appliance are available for a minimum of 10 years.

In case of questions please contact our customer service at:

Warning!

Risk of electric shock

- Never try repair an appliance which is defective or presumed to be defective. You may put your own and future users' lives in danger. Only authorised specialists are allowed to carry out this repair work.
- Improper repair will void the warranty and subsequent damages can't be recognized!

Transport

IMPORTANT STEPS WHEN MOVING THE APPLIANCE

- Unplug the appliance and close the water inlet tap.
- Check, if the door and the detergent dispenser are closed properly.
- Remove the water inlet pipe and the outlet hose from the house installations.
- Let the water drain completely from the appliance (see "Maintenance Cleaning the drain pump filter")
- Important: Re-install the 4 transport bolts in the back of the appliance.
- This appliance is heavy. Transport with care. Never hold any protruding part of the machine when lifting. The machine door cannot be used as a handle.

MAINTENANCE

■ Technical Specifications

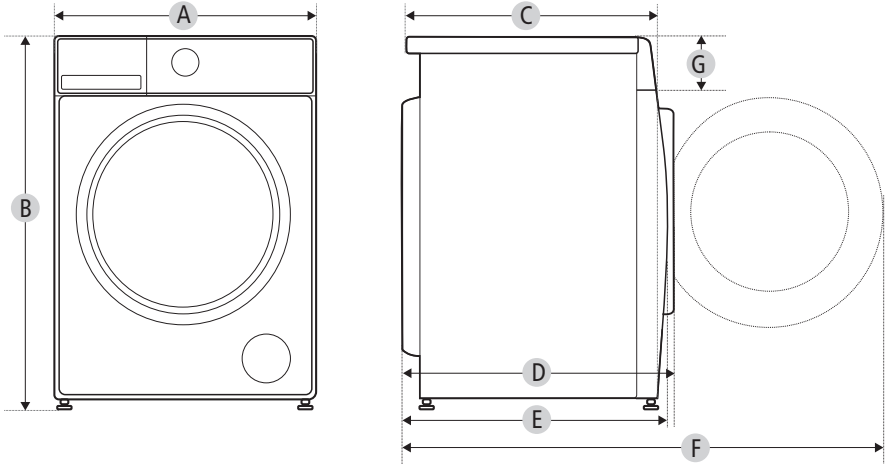

Model	GX0712A	GX0814A	GX0914A	GXG07012A	GXG09014A
Power Supply	220-240V~,50Hz				
MAX. Current	10A				
Standard Water Pressure	0.05MPa-1MPa				
Washing Capacity	7.0 kg	8.0 kg	9.0 kg	7.0 kg	9.0 kg

Dimensions

A	595mm	595mm	595mm	595mm	595mm
B	850mm	850mm	850mm	850mm	850mm
C	400mm	475mm	495mm	400mm	495mm
D	465mm	535mm	555mm	465mm	555mm
E	421mm	491mm	511mm	421mm	511mm
F	912mm	982mm	1002mm	912mm	1002mm
G	152mm	152mm	152mm	152mm	152mm
Weight	55kg	60kg	61kg	55kg	61kg
Rated Power	1950W	1950W	1950W	1950W	1950W

General product parameters:

Parameter	Value		Parameter	Value	
Rated capacity (a) (kg)	7.0		Dimensions in cm	Height	85
				Width	60
				Depth	50
EElw (a)	51.5		Energy Efficiency class (a)	A	
Washing efficiency index (a)	1.031		Rinsing effectiveness (g/kg) (a)	5.0	
Energy consumption in kWh per cycle, based on the eco 40-60 programme. Actual energy consumption will depend on how the appliance is used.	0.444		Water consumption in litre per cycle, based on the eco 40-60 programme. Actual water consumption will depend on how the appliance is used and on the hardness of the water.	45	
Maximun temperature inside the treated textile (a) (°C)	Rated capacity	45	Remaining moisture content (a) (%)	Rated capacity	62.9
	Half	33		Half	62.9
	Quarter	23		Quarter	62.9
Spin speed (rpm) (a)	Rated capacity	1200	Spin-drying efficiency class (a)	C	
	Half	1200			
	Quarter	1200			
Programme duration (h:min)	Rated capacity	3:28	Type	Free-standing	
	Half	2:42			
	Quarter	2:42			
Airborne acoustical noise emissions in the spinning phase (a) (dB(A) re 1 pW)	76		Airborne acoustical noise emission class (a) spinning phase	B	
Off-mode (W)	0.50		Standby mode (W)	1.00	
Delay start (W) (if applicable)	4.00		Networked standby (W) (if applicable)	NA	

Minimun duration of the guarantee offered by the supplier (b):

This product has been designed to release silver ions during the washing cycle	NO
--	----

Additional information:

Weblink to the supplier's website, where the information in point 9 of Annex II to Comission Regulation (EU) 2019/2023 (1) (b) is found:

(a) for the eco 40-60 programme

(b) changes to these items shall not be considered relevant for the purposes of paragraph 4 of Article 4 of Regulation (EU) 2017/1369

(c) if the product database automatically generates the definitive content of this cell the supplier shall not enter these data.

General product parameters:

Parameter	Value		Parameter	Value	
Rated capacity (a) (kg)	8.0		Dimensions in cm	Height	85
				Width	60
				Depth	48
EElw (a)	51.9		Energy Efficiency class (a)	A	
Washing efficiency index (a)	1.031		Rinsing effectiveness (g/kg) (a)	5.0	
Energy consumption in kWh per cycle, based on the eco 40-60 programme. Actual energy consumption will depend on how the appliance is used.	0.472		Water consumption in litre per cycle, based on the eco 40-60 programme. Actual water consumption will depend on how the appliance is used and on the hardness of the water.	48	
Maximun temperature inside the treated textile (a) (°C)	Rated capacity	33	Remaining moisture content (a) (%)	Rated capacity	53.9
	Half	28		Half	53.9
	Quarter	24		Quarter	53.9
Spin speed (rpm) (a)	Rated capacity	1350	Spin-drying efficiency class (a)	B	
	Half	1350			
	Quarter	1350			
Programme duration (h:min)	Rated capacity	3:38	Type	Free-standing	
	Half	2:48			
	Quarter	2:48			
Airborne acoustical noise emissions in the spinning phase (a) (dB(A) re 1 pW)	76		Airborne acoustical noise emission class (a) spinning phase	C	
Off-mode (W)	0.50		Standby mode (W)	1.00	
Delay start (W) (if applicable)	4.00		Networked standby (W) (if applicable)	NA	

Minimun duration of the guarantee offered by the supplier (b):

This product has been designed to release silver ions during the washing cycle	NO
--	----

Additional information:

Weblink to the supplier's website, where the information in point 9 of Annex II to Comission Regulation (EU) 2019/2023 (1) (b) is found:

(a) for the eco 40-60 programme

(b) changes to these items shall not be considered relevant for the purposes of paragraph 4 of Article 4 of Regulation (EU) 2017/1369

(c) if the product database automatically generates the definitive content of this cell the supplier shall not enter these data.

General product parameters:

Parameter	Value		Parameter	Value	
Rated capacity (a) (kg)	9.0		Dimensions in cm	Height	85
				Width	60
				Depth	50
EElw (a)	51.9		Energy Efficiency class (a)	A	
Washing efficiency index (a)	1.031		Rinsing effectiveness (g/kg) (a)	5.0	
Energy consumption in kWh per cycle, based on the eco 40-60 programme. Actual energy consumption will depend on how the appliance is used.	0.494		Water consumption in litre per cycle, based on the eco 40-60 programme. Actual water consumption will depend on how the appliance is used and on the hardness of the water.	50	
Maximun temperature inside the treated textile (a) (°C)	Rated capacity	43	Remaining moisture content (a) (%)	Rated capacity	53.9
	Half	33		Half	53.9
	Quarter	23		Quarter	53.9
Spin speed (rpm) (a)	Rated capacity	1350	Spin-drying efficiency class (a)	B	
	Half	1350			
	Quarter	1350			
Programme duration (h:min)	Rated capacity	3:48	Type	Free-standing	
	Half	2:54			
	Quarter	2:54			
Airborne acoustical noise emissions in the spinning phase (a) (dB(A) re 1 pW)	76		Airborne acoustical noise emission class (a) spinning phase	B	
Off-mode (W)	0.50		Standby mode (W)	1.00	
Delay start (W) (if applicable)	4.00		Networked standby (W) (if applicable)	NA	

Minimun duration of the guarantee offered by the supplier (b):

This product has been designed to release silver ions during the washing cycle	NO
--	----

Additional information:

Weblink to the supplier's website, where the information in point 9 of Annex II to Comission Regulation (EU) 2019/2023 (1) (b) is found:

(a) for the eco 40-60 programme

(b) changes to these items shall not be considered relevant for the purposes of paragraph 4 of Article 4 of Regulation (EU) 2017/1369

(c) if the product database automatically generates the definitive content of this cell the supplier shall not enter these data.

MAINTENANCE

- 1) The actual energy consumption will depend on how the appliance is used.
- 2) The actual water consumption will depend on how the appliance is used and on the hardness of the water.
- 3) Delivery of the spare parts within 15 working days after having received the order.

Product Data Sheet concerning (EU) 2019/2014

The product data sheet for your appliance can be found online.

Go to <https://eprel.ec.europa.eu> and enter the model identifier for your appliance to download the data sheet.

The model identifier for your appliance can be found in the technical specifications section.

MAINTENANCE

Note!

- Programme setting for testing in accordance with applicable standard En60456 for wash.
- Programme setting for testing in accordance with applicable standard En50229 for wash and dry.
- When using the test programmes, wash the specified load using the maximum spin speed.
- The actual parameters will depend on how the appliance is used, and maybe different with the parameters in above mentioned table.
- The noise emissions during washing/spinning for the standard washing cycle at full load.

Remarks:

- ① The energy efficiency class is from A(highest efficiency) to D (lowest efficiency)
- ② Energy consumption per year, based on 220 standard washing cycles for standard programme at 60°C and 40°C at full and partial load, and the consumption of the low-power modes. Actual energy consumption will depend on how the appliance is used.
- ③ Water consumption per year based on 220 standard washing cycles for standard programme at 60°C and 40°C at full and partial load. Actual water consumption will depend on how the appliance is used.
- ④ Spin-drying efficiency class from G (least efficient) to A (most efficient).
- ⑤ The standard 60°C programme and the standard 40°C programme are the standard washing programmes. These programmes are suitable to clean normally soiled cotton laundry and they are the most efficient programmes in terms of combined energy and water consumptions for washing that type of cotton laundry. The actual water temperature may differ from the declared cycle temperature.
Please choose the suitable type of detergent for the various washing temperatures to get the best washing performance with less water and energy consumption.

All the pictures in the manual are for explanatory purposes only. The actual shape of the unit you purchased may be slightly different, but the operations and functions are the same.

The company may not be held responsible for any misprinted information. The design and the specifications of the product for reasons, such as product improvement, are subject to change without any prior notice.

Please consult with the manufacturer at +30 211 300 3300 or with the Local Distributor for further details.



Scan here to download the latest version of this manual.
www.inventorairconditioner.com/media-library

Activate your Warranty

Follow the next quick steps to activate your warranty:

STEP 1

Visit our website via the link:

<https://www.inventorairconditioner.com/warranty-inventor>

or by scanning the QR code, as follows:



STEP 2

Fill in the obligatory fields as requested in the "Owner's details" and "Unit's details":

To activate the warranty card, please fill in the following fields

Owner's details	Unit's details
Owner's Name	Unit's Model
Full Name	Unit's Serial Number
Address*	Serial Number of the unit*

STEP 3

Click SEND button at the end of the submission form:

Subscribe to Inventor's Newsletter

I accept the terms and conditions.

I agree to receive a confirmation message once the warranty submission has been completed a confirmation message will be sent to your email

SEND

STEP 4

Wait for the confirmation email you will receive at the email address you have filled in - please also check your spam folder.

STEP 5

Inventor warranty is now valid!

ΠΕΡΙΕΧΟΜΕΝΑ

ΟΔΗΓΙΕΣ ΑΣΦΑΛΕΙΑΣ

- Οδηγίες ασφάλειας..... 43

ΕΓΚΑΤΑΣΤΑΣΗ

- Περιγραφή προϊόντος..... 49
- Εγκατάσταση 50

ΛΕΙΤΟΥΡΓΙΕΣ

- Γρήγορη έναρξη 53
- Πριν από κάθε πλύση 54
- Θήκη απορρυπαντικού 55
- Πίνακας ελέγχου 56
- Προγράμματα 57
- Επιλογές 60

ΣΥΝΤΗΡΗΣΗ

- Καθαρισμός και φροντίδα 64
- Αντιμετώπιση προβλημάτων 67
- Τεχνικές προδιαγραφές 68
- Τεχνικό δελτίο προϊόντος..... 69
- Υποβολή Εγγύησης..... 77

ΟΔΗΓΙΕΣ ΑΣΦΑΛΕΙΑΣ

■ ΟΔΗΓΙΕΣ ΑΣΦΑΛΕΙΑΣ

Για την ασφάλειά σας, όλες οι πληροφορίες από αυτό το εγχειρίδιο θα πρέπει να ακολουθούνται για να ελαχιστοποιήσετε τον κίνδυνο πιθανής πυρκαγιάς, έκρηξης ή και ηλεκτροπληξίας, καθώς και για την αποτροπή υλικών ζημιών, σωματικής βλάβης ή απώλεια ζωής.
Επεξήγηση των συμβόλων:

Προειδοποίηση!

Αυτό το σύμβολο δείχνει μια ενδεχομένως επικίνδυνη κατάσταση, η οποία μπορεί να οδηγήσει σε σοβαρό τραυματισμό ή ακόμα και στον θάνατο.

Προσοχή!

Αυτό το σύμβολο υποδεικνύει μια ενδεχομένως επικίνδυνη κατάσταση, η οποία μπορεί να οδηγήσει σε ελαφρύ τραυματισμό, σε υλικές ζημιές ή και στην επιβάρυνση του περιβάλλοντος.

Σημείωση!

Αυτό το σύμβολο υποδεικνύει μία ενδεχομένως επικίνδυνη κατάσταση, η οποία μπορεί να οδηγήσει σε έναν ελαφρύ τραυματισμό.

Προειδοποίηση!

Κίνδυνος ηλεκτροπληξίας!

- Αν το καλώδιο τροφοδοσίας ηλεκτρικού ρεύματος έχει υποστεί βλάβη, θα πρέπει να αντικατασταθεί από τον κατασκευαστή ή από εξουσιοδοτημένο τεχνικό σέρβις ή από εξίσου εξειδικευμένα άτομα.

ΟΔΗΓΙΕΣ ΑΣΦΑΛΕΙΑΣ

- Προτείνεται να χρησιμοποιήσετε τους νέους σωλήνες που παρέχονται με την συσκευή και όχι να χρησιμοποιείτε τους παλιούς.
- Πριν από οποιαδήποτε εργασία συντήρησης της συσκευής, αποσυνδέετε την συσκευή από την πρίζα.
- Αποσυνδέετε πάντα το μηχάνημα από την πρίζα και κλείστε την παροχή νερού μετά την κάθε χρήση. Η μέγιστη πίεση εισόδου νερού είναι σε pascal, η ελάχιστη πίεση εισόδου νερού είναι σε pascal.
- Για να διαφυλάξετε την προσωπική σας ασφάλεια, το φιν θα πρέπει να τοποθετείται σε μία γειωμένη τριπολική πρίζα. Ελέγξτε προσεκτικά και βεβαιωθείτε ότι η πρίζα σας είναι σωστά γειωμένη.
- Βεβαιωθείτε ότι υδραυλικές και ηλεκτρικές συνδέσεις πραγματοποιούνται από εξειδικευμένους τεχνικούς σύμφωνα με τις οδηγίες του κατασκευαστή και τους τοπικούς κανονισμούς ασφαλείας.

Κίνδυνος για τα παιδιά!

- Χώρες Ε.Ε: Παρακαλούμε ΜΗΝ ΕΠΙΤΡΕΠΕΤΕ σε παιδιά κάτω των 8 ετών να χρησιμοποιούν αυτή τη συσκευή. Βεβαιωθείτε ότι τα παιδιά, άτομα με αναπηρία (ΑμεΑ) ή έλλειψη γνώσης και εμπειρίας, επιβλέπονται, ανάλογα με την περίπτωση, από άτομα υπεύθυνα για την ασφάλειά τους και δεν αναλαμβάνουν διαδικασίες όπως τον καθαρισμό ή την συντήρηση της συσκευής.
- Τα παιδιά, μικρότερα των τριών ετών, πρέπει να παρακολουθούνται ώστε να μην παίζουν με την συσκευή.
- Η Γυάλινη πόρτα ενδέχεται να είναι πολύ ζέστη κατά την διάρκεια της λειτουργίας. Κρατήστε τα παιδιά και τα κατοικίδια σας, μακριά από το μηχάνημα, κατά τη διάρκεια της λειτουργίας, και μη χρησιμοποιείτε την συσκευή σε δωμάτια με αυξημένη υγρασία καθώς και σε δωμάτια με εκρηκτικά καυστικά αέρια.

ΟΔΗΓΙΕΣ ΑΣΦΑΛΕΙΑΣ

- Αφαιρέστε όλα τα υλικά συσκευασίας και τα μπουλόνια μεταφοράς πριν χρησιμοποιήσετε την συσκευή. Διαφορετικά, μπορεί να προκληθεί σοβαρή ζημιά.
- Πρέπει να υπάρχει πρόσβαση στο φινς κατόπιν της εγκατάστασης.

Κίνδυνος έκρηξης!

- Μην πλένετε κι μην στεγνώνετε αντικείμενα που έχουν καθαριστεί, πλυθεί, εμποτιστεί ή μουλιάσει σε εύφλεκτες η εκρηκτικές ουσίες όπως (κερί, λάδι, μπογιά, βενζίνη, απολιπαντικά, διαλύτες στεγνού καθαρισμού, κηροζίνη κλπ.) κάτι τέτοιο μπορεί να προκαλέσει πυρκαγιά η έκρηξη.
- Πριν από την πλύση, ξεπλύνετε σχολαστικά τέτοιου είδους αντικείμενα.

Προσοχή!

Εγκατάσταση του προϊόντος!

- Αυτό το πλυντήριο είναι σχεδιασμένο αποκλειστικά για χρήση σε εσωτερικό χώρο.
- Δεν προορίζεται για εντοιχισμό.
- Προσέχετε τα ανοίγματα της συσκευής να μην εμποδίζονται από χάλια, μοκέτες.
- Το πλυντήριο ρούχων δεν θα πρέπει να τοποθετείται σε μπάνια η σε πολύ υγρά δωμάτια καθώς και σε δωμάτια με εκρηκτικά ή καυστικά αέρια.
- Το πλυντήριο ρούχων που διαθέτει μονή παροχή νερού πρέπει να συνδεθεί μόνο με την παροχή κρύου νερού. Εάν διαθέτει διπλή παροχή νερού τότε θα πρέπει αντιστοίχως να συνδεθεί με το ζεστό και το κρύο.
- Πρέπει να υπάρχει πρόσβαση στο φινς.

ΟΔΗΓΙΕΣ ΑΣΦΑΛΕΙΑΣ

- Αφαιρέστε όλα τα υλικά συσκευασίας και τα μπουλόνια μεταφοράς πριν τη χρήση της συσκευής.

Κίνδυνος ζημίας στη συσκευή!

- Το προϊόν είναι μόνο για οικιακή χρήση και σχεδιασμένο μόνο για υφάσματα που είναι κατάλληλα για πλύσιμο στο πλυντήριο.
- Μην σκαρφαλώνετε η κάθεστε πάνω στην συσκευή.
- Μην στηρίζεται πάνω στην πόρτα του πλυντηρίου.
- Προφυλάξτε κατά το χειρισμό της συσκευής:
 1. Τα μπουλόνια μεταφοράς θα πρέπει να επανατοποθετηθούν στο πλυντήριο από κάποιον ειδικό.
 2. Το συσσωρευμένο νερό πρέπει να αποστραγγίζεται από την συσκευή
 3. Φροντίστε να χειρίζεστε την συσκευή με προσοχή. Μην την σηκώνετε από τα προεξέχοντα μέρη της. Η πόρτα του πλυντηρίου δεν πρέπει να χρησιμοποιείται ως λαβή κατά τη μεταφορά του.
 4. Η συσκευή αυτή είναι αρκετά βαριά. Η μεταφορά της πρέπει να γίνεται με προσοχή.
- Μην κλείνετε την πόρτα με υπερβολική δύναμη. Αν δυσκολεύεστε να κλείνετε την πόρτα, ενδέχεται να μην έχει γίνει σωστά η κατανομή των ρούχων μέσα στην συσκευή.
- Απαγορεύεται η πλύση χαλιών μοκετών.

Χρήση της συσκευής!

- Πριν πλύνετε ρούχα για πρώτη φορά, αφήστε τη συσκευή να λειτουργήσει για έναν ολόκληρο κύκλο, χωρίς να έχετε βάλει ρούχα στο εσωτερικό.
- Τα εύφλεκτα, εκρηκτικά ή τοξικά διαλυτικά απαγορεύονται.
- Η βενζίνη και το αλκοόλ κλπ δεν πρέπει να χρησιμοποιούνται ως απορρυπαντικά. Επιλέγεται απορρυπαντικά σχεδιασμένα για χρήση σε πλυντήρια ρούχων.

ΟΔΗΓΙΕΣ ΑΣΦΑΛΕΙΑΣ

- Βεβαιωθείτε ότι όλες οι τσέπες είναι άδειες. Τα αιχμηρά/άκαμπτα αντικείμενα όπως τα νομίσματα, τα καρφιά, οι βίδες, οι πέτρες κλπ μπορεί να προκαλέσουν σοβαρή ζημιά στο πλυντήριο.
- Ελέγξτε αν το νερό μέσα στο κάδο έχει αδειάσει πρώτου ανοίξετε την πόρτα. Μην ανοίγετε τη πόρτα αν υπάρχει νερό.
- Προσοχή όταν το προϊόν αδειάζει το ζεστό νερό της πλύσης.
- Μη γεμίζετε ποτέ με νερό χειροκίνητα κατά τη διάρκεια της λειτουργίας.
- Αφού ολοκληρωθεί το πρόγραμμα, περιμένετε 2 λεπτά για να ανοίξετε τη πόρτα.
- Υφάσματα που πιθανώς να περιέχουν φυτικό ή μαγειρικό λάδι ή έχουν ψεκαστεί με προϊόντα περιποίησης μαλλιών, προτιμάται να πλυθούν προηγουμένως με ζεστό νερό και αρκετό απορρυπαντικό. Με αυτό το τρόπο μπορεί να περιοριστεί μια ενδεχόμενη ζημιά στα ρούχα και στη συσκευή κατά τη λειτουργία του στεγνώματος.
- Η συσκευή πρέπει να βρίσκεται σε χώρο με επαρκή εξαερισμό. Μη χρησιμοποιείτε εύφλεκτα αέρια και εύφλεκτες ύλες κοντά στη συσκευή.
- Στη συσκευή αυτή, μην στεγνώνετε αντικείμενα που δεν είναι πλυμένα.
- Αντικείμενα που είναι λερωμένα με ουσίες όπως μαγειρικό λάδι, φυτικό λάδι, ασετόν, αλκοόλη, πετρέλαιο, κηροζίνη, καθαριστικά λεκέδων, νέφτι, κεριά και καθαριστικά κεριού θα πρέπει να πλένονται σε καυτό νερό με μία επιπλέον ποσότητα καθαριστικού πριν να τα στεγνώσετε σε αυτή τη συσκευή.
- Αντικείμενα όπως αφρώδες ελαστικό (αφρός λατέξ), σκουφάκια για ντους, αδιάβροχα υφάσματα, αντικείμενα με πλάτη ελαστικού και ρούχα ή μαξιλάρια με βάτες από αφρώδες ελαστικό δεν θα πρέπει να στεγνώνουν στη συσκευή.
- Τα μαλακτικά ή παρόμοια προϊόντα θα πρέπει να χρησιμοποιούνται όπως καθορίζεται στις οδηγίες του μαλακτικού.
- Το καπάκι της συσκευής μπορεί να ανοιχτεί κατά τη εξαγωγή νερού. Χρειάζονται 15 δευτερόλεπτα για να σταματήσει η εξαγωγή νερού.

ΟΔΗΓΙΕΣ ΑΣΦΑΛΕΙΑΣ

- Το τελευταίο στάδιο του κύκλου στεγνώματος πραγματοποιείται χωρίς θερμότητα, για να εξασφαλιστεί πως όλα τα ρούχα θα έχουν την ίδια θερμοκρασία.
- Αφαιρείτε όλα τα αντικείμενα από τις τσέπες όπως αναπτήρες και σπύρτα πριν χρησιμοποιήσετε τη συσκευή.
- Προσοχή! Ποτέ μην σταματάτε τη συσκευή πριν από το τέλος του κύκλου στεγνώματος εκτός και εάν έχουν αφαιρεθεί γρήγορα και επεκταθεί όλα τα στοιχεία ούτως ώστε να διαχυθεί η θερμότητα.

⚠ Συσκευασία / Παλιά συσκευή!



Αυτή η σήμανση υποδεικνύει ότι αυτό το προϊόν δεν πρέπει να ανακυκλώνετε μαζί με άλλα οικιακά απόβλητα σε ολόκληρη την ΕΕ. Για να αποφευχθεί πιθανή ζημιά στο περιβάλλον ή για την ανθρώπινη υγεία από ανεξέλεγκτη απόρριψη των απορριμμάτων, ανακυκλώστε υπεύθυνα για την προώθηση της βιώσιμης επαναχρησιμοποίησης. Για να επιστρέψετε τη μεταχειρισμένη συσκευή σας, επικοινωνήστε με τον έμπορο λιανικής πώλησης όπου το προϊόν αγοράστηκε, καθώς μπορούν να πάρουν το προϊόν οι ίδιοι για την ασφαλή ανακύκλωση.

ΕΓΚΑΤΑΣΤΑΣΗ

■ Περιγραφή προϊόντος

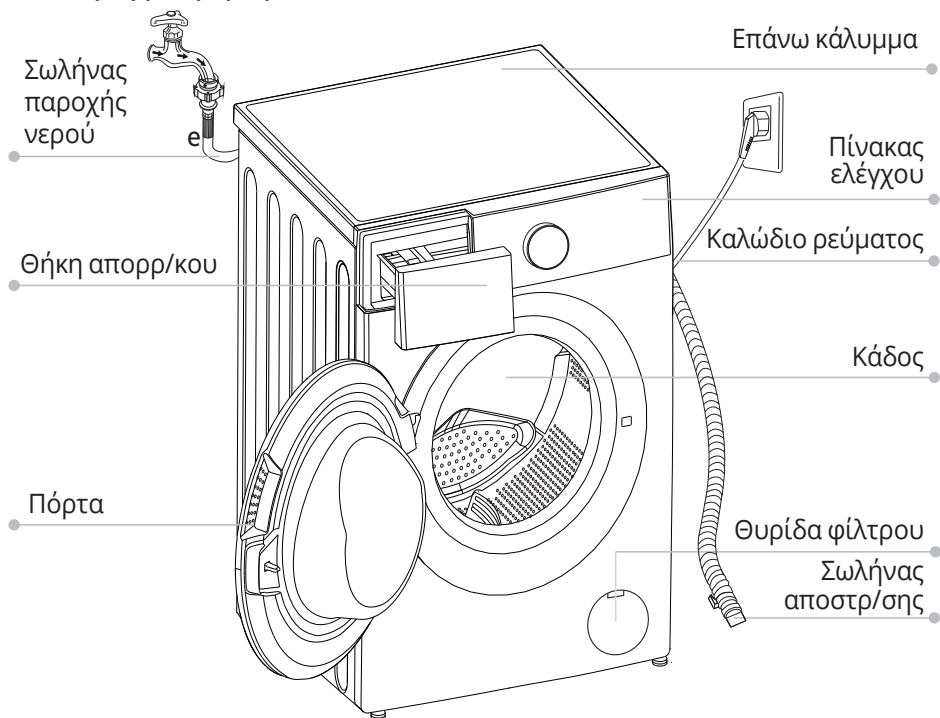

📌 Σημείωση!

- Οι εικόνες των προϊόντων είναι μόνο για αναφορά. Υπερισχύει το πραγματικό προϊόν

Παρελκόμενα

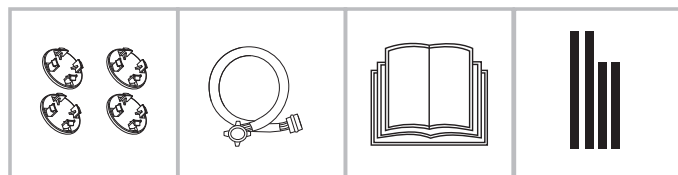

Τάπες μεταφοράς

Σωλήνας παροχής κρύου νερού

Εγχειρίδιο κατόχου

Ηχομονωτικό Αφρώδες Υλικό

ΕΓΚΑΤΑΣΤΑΣΗ

■ Εγκατάσταση

Χώρος εγκατάστασης

⚠ Προειδοποίηση!

- Η σταθερότητα είναι σημαντική για την αποφυγή της μετακίνησης του προϊόντος!
- Βεβαιωθείτε ότι το προϊόν δεν πατάει επάνω στο καλώδιο του ρεύματος.
- Βεβαιωθείτε ότι το προϊόν διατηρεί τις ελάχιστες αποδεκτές αποστάσεις από τους τοίχους όπως δείχνει η εικόνα.

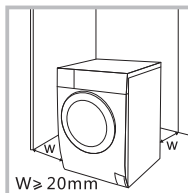

Πριν από την εγκατάσταση του πλυντηρίου, η θέση εγκατάστασης πρέπει να έχει τα εξής χαρακτηριστικά:

1. Σκληρή, στεγνή και επίπεδη επιφάνεια.
2. Αποφύγετε το άμεσο ηλιακό φως.
3. Επαρκής εξαερισμός.
4. Η θερμοκρασία χώρου πρέπει να είναι πάνω από 0°C
5. Τοποθετήστε την συσκευή μακριά από πηγές θερμότητας όπως συσκευές καύσης άνθρακα ή φυσικού αερίου

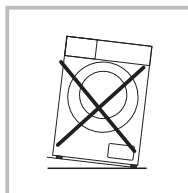

Αφαίρεση της συσκευασίας του πλυντηρίου

⚠ Προειδοποίηση!

- Τα υλικά συσκευασίας (π.χ. Ταινίες, φελιζόλ) Μπορεί να είναι επικίνδυνα για παιδιά.
- Υπάρχει κίνδυνος ασφυξίας! Κρατήστε όλα τα υλικά συσκευασίας μακριά από τα παιδιά.

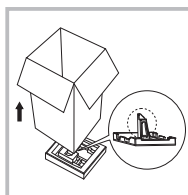

1. Αφαιρέστε το χαρτόκουτο και τα φελιζόλ συσκευασίας.
2. Σηκώστε το πλυντήριο και αφαιρέστε την βάση της συσκευασίας. Βεβαιωθείτε ότι το μικρό τρίγωνο φελιζόλ έχει αφαιρεθεί μαζί με το κάτω μέρος. Εάν όχι ξαπλώστε το πλυντήριο στο πλάι και στη συνέχεια, αφαιρέστε το μικρό φελιζόλ από το κάτω μέρος της συσκευής.
3. Αφαιρέστε την ταινία που συγκρατεί το καλώδιο του ρεύματος και το σωλήνα αποστράγγισης.
4. Αφαιρέστε τον σωλήνα εισαγωγής από τον κάδο.

ΕΓΚΑΤΑΣΤΑΣΗ

Αφαιρέστε τα μπουλόνια μεταφοράς

⚠ Προειδοποίηση!

- Θα πρέπει να αφαιρέσετε τα μπουλόνια μεταφοράς από την πίσω πλευρά πριν από τη χρήση του προϊόντος.



Χαλαρώστε τα τέσσερα μπουλόνια με ένα κλειδί

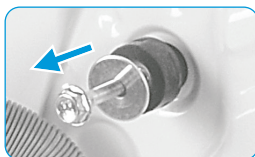

Αφαιρέστε τα μπουλόνια και τα προστατευτικά τους και φυλάξτε τα για μελλοντική χρήση

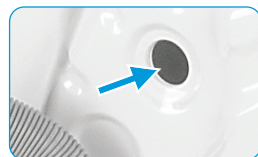

Καλύψτε τις τρύπες με τις τάπες μπουλονιών μεταφοράς

Ευθυγράμμιση του πλυντηρίου

⚠ Προειδοποίηση!

- Τα παξιμάδια στα τέσσερα πόδια πρέπει να βιδωθούν σφιχτά στο περίβλημα.

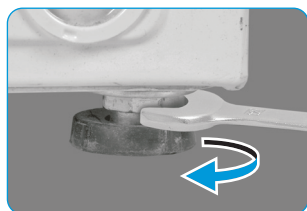

1. Χαλαρώστε το παξιμάδι με ένα κλειδί.
2. Περιστρέψτε το πόδι με το χέρι μέχρι να ακουμπήσει καλά στο πάτωμα.
3. Ρυθμίστε τα πόδια με ένα κλειδί και βεβαιωθείτε ότι είναι σταθερά.

Σύνδεση του σωλήνα παροχής νερού.

⚠ Προειδοποίηση!

- Για να αποφύγετε διαρροές ή ζημιές από το νερό, τηρείτε τις οδηγίες!
- Μην τσακίζετε, πιέζετε, τροποποιείτε ή φράζετε τον σωλήνα νερού .



Συνδέστε το άλλο άκρο του σωλήνα παροχής νερού στη βαλβίδα εισαγωγής που βρίσκεται στην πίσω πλευρά της συσκευής και περιστρέψτε το σωλήνα δεξιόστροφα μέχρι να σφίξει.



🔑 Σημείωση!

- Πραγματοποιείτε τις συνδέσεις χειροκίνητα χωρίς τη χρήση εργαλείων. Βεβαιωθείτε πως οι συνδέσεις είναι σφικτές μεταξύ τους.

ΕΓΚΑΤΑΣΤΑΣΗ

Σωλήνας αποστράγγισης

⚠ Προειδοποίηση!

- Μην στρίβετε και μην τεντώνετε τον σωλήνα αποστράγγισης. Τοποθετήστε σωστά το σωλήνα αποστράγγισης, διαφορετικά ενδέχεται να προκληθεί διαρροή νερού.

Υπάρχουν δύο τρόποι σύνδεσης του άκρο του σωλήνα αποστράγγισης :

1. Τοποθέτηση στο σιφόνι

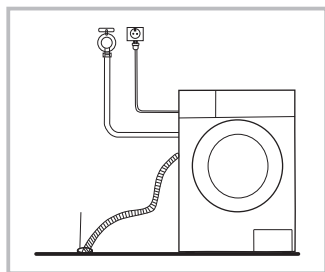

2. Σύνδεση με την αποχέτευση του νιπτήρα.

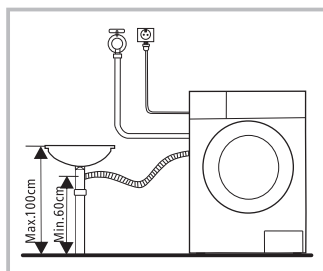

Ηχομονωτικό Αφρώδες Υλικό

⚠ Σημείωση

- Βεβαιωθείτε ότι έχετε συναρμολογήσει τα ηχομονωτικά σφουγγάρια , τα οποία μπορούν να μειώσουν το θόρυβο που προκαλείται από το μηχάνημα κατά την λειτουργία του, προκειμένου να σας παρέχουν ένα πιο ήσυχο περιβάλλον.

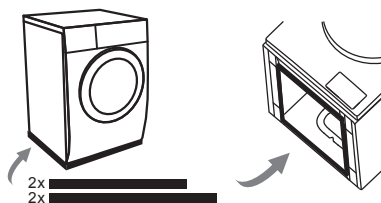

- Τοποθετήστε το μηχάνημα στο πάτωμα, χρησιμοποιώντας κάποιο μαλακό υλικό, όπως αφρώδες υλικό ή κάποιο ύφασμα μεταξύ του μηχανήματος και του δαπέδου για προστασία.
- Κολλήστε τα μακρύτερα σφουγγάρια στα μακρύτερα κάτω άκρα του μηχανήματος και τα μικρότερα σφουγγάρια στα μικρότερα κάτω άκρα.

ΛΕΙΤΟΥΡΓΙΕΣ

■ Γρήγορη έναρξη

⚠ Προσοχή!

- Πριν πλύνετε, βεβαιωθείτε ότι το πλυντήριο είναι σωστά εγκατεστημένο.
- Η συσκευή σας ελέγχθηκε διεξοδικά πριν φύγει από το εργοστάσιο. Για να αφαιρέσετε τυχόν υπολείμματα νερού και να εξουδετερώσετε πιθανές οσμές, συνιστάται να καθαρίσετε τη συσκευή σας πριν από την πρώτη χρήση. Πραγματοποιήστε πλύση με το πρόγραμμα Cotton στους 90 ° C χωρίς να προσθέσετε ρούχα και απορρυπαντικό.

📌 Βαθμονόμηση Συσκευής

Συνιστάται η βαθμονόμηση του πλυντηρίου ρούχων, έτσι ώστε να παρέχει την καλύτερη απόδοση.

Η συσκευή έχει τη δυνατότητα να ανιχνεύσει την ποσότητα των ρούχων που έχουν φορτωθεί. Αυτή η λειτουργία βελτιστοποιεί την απόδοση του προϊόντος, ελαχιστοποιώντας την κατανάλωση ενέργειας και νερού.

1- Αφαιρέστε όλα τα εξαρτήματα από το τύμπανο και κλείστε την πόρτα.

2- Τοποθετήστε τη συσκευή στην πρίζα.

3- Ενεργοποιήστε το πλυντήριο ρούχων και πατήστε τα πλήκτρα ⌚ και 🌡 ταυτόχρονα για περίπου 10 δευτερόλεπτα μέχρι να εμφανιστεί η ένδειξη "t19".

4- Πατήστε ▶|| για να εκκινήσετε τη συσκευή και περιμένετε μέχρι να εμφανιστεί η ένδειξη "*****".

ΛΕΙΤΟΥΡΓΙΕΣ

1. Πριν από την πλύση

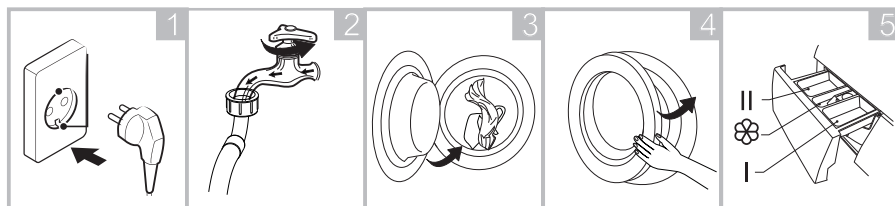

Συνδέστε στην πρίζα.

Ανοίξτε τη βρύση.

Γεμίστε το κάδο.

Κλείστε την πόρτα.

Βάλτε το απορρυπαντικό.

Σημείωση!

- Θα πρέπει να προστεθεί απορρυπαντικό στην θήκη I αφού επιλέξετε και λειτουργία πρόπλυσης.

2. Πλύση

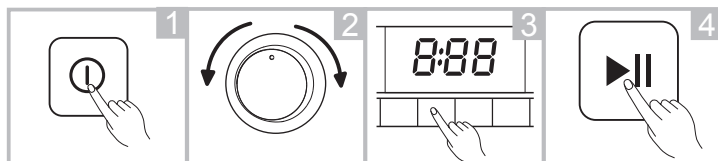

1. Ενεργοποιείτε τη συσκευή
2. Επιλέξτε πρόγραμμα
3. Επιλέξτε επιπλέον ρυθμίσεις
4. Πιέστε Έναρξη

3. Αφού ολοκληρωθεί ο κύκλος πλύσης

Ακούγεται η ηχητική ειδοποίηση και στην οθόνη εμφανίζεται η ένδειξη "End"
Το εικονίδιο κλειδώματος πόρτας καθώς και οι ενδείξεις [Έναρξη / Παύση] αναβοσβήνουν με αντίστοιχο ηχητικό σήμα ή δύο μικρές ενδείξεις αναβοσβήνουν στην οθόνη.

ΛΕΙΤΟΥΡΓΙΕΣ

■ Πριν από κάθε πλύση

- Η θερμοκρασία λειτουργίας του πλυντηρίου πρέπει να είναι μεταξύ 5-40 °C. Αν το πλυντήριο χρησιμοποιηθεί κάτω από τους 0 °C η βαλβίδα εισόδου και το σύστημα αποστράγγισης ενδέχεται να καταστραφούν. Εάν το μηχάνημα έχει τοποθετηθεί σε χώρο με θερμοκρασία 0 °C ή λιγότερο, τότε θα πρέπει να μεταφερθεί σε χώρο με μεγαλύτερη θερμοκρασία, για να εξασφαλιστεί ότι ο σωλήνας παροχής και ο σωλήνας αποστράγγισης δεν θα παγώσουν πριν από την χρήση.
- Ελέγξτε τις ετικέτες και τις οδηγίες χρήσης του απορρυπαντικού πριν από την πλύση. Χρησιμοποιείτε απορρυπαντικό που δεν αφρίζει ή που αφρίζει λίγο, κατάλληλο για πλυντήρια.

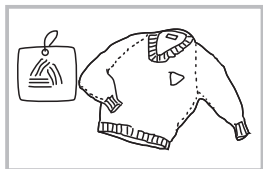

Ελέγξτε την ετικέτα

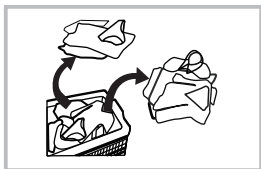

Ξεχωρίστε τα ρούχα με διαφορετική ύφανση

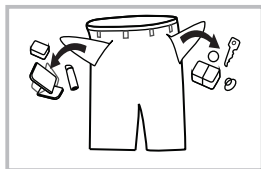

Αδειάστε τις τσέπες των ρούχων

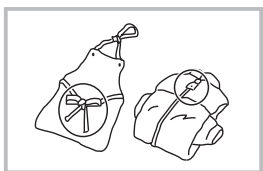

Δέστε τις μεγάλες ζώνες, κλείστε τα φερμουάρ ή κουμπώστε τα κουμπιά

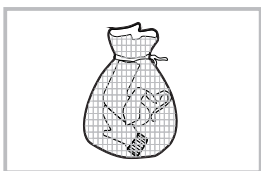

Τοποθετήστε τα μικρά ρούχα μέσα σε σάκο

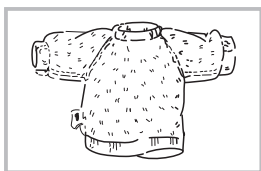

Γυρίστε το μέσα έξω για ρούχα που ξεφτιίζουν εύκολα

⚠ Προειδοποίηση!

- Μην πλένετε ή στεγνώνετε ρούχα που έχουν καθαριστεί, πλυθεί, εμποτιστεί ή βαφτεί με εύφλεκτες ή εκρηκτικές ουσίες όπως κερί, λάδι, μπογιά, βενζίνη, αλκοόλ, κηροζίνη και άλλα εύφλεκτα υλικά.
- Το πλύσιμο μεμονωμένων ρούχων μπορεί εύκολα να δημιουργήσει μεγάλη εκκεντρότητα και να ενεργοποιήσει συναγερμό λόγω ανισορροπίας. Προτείνεται να προσθέσετε στη πλύση παραπάνω από ένα ρούχο, έτσι ώστε η περιστροφή να πραγματοποιείται ομαλά.

ΛΕΙΤΟΥΡΓΙΕΣ

■ Θήκη απορρυπαντικού

- I Απορρυπαντικό πρόπλυσης
- II Απορρυπαντικό κύριας πλύσης
- ☼ Μαλακτικό
- ☰ Πιέστε το κουμπί για να τραβήξετε τη θήκη

⚠ Προσοχή!

- Το απορρυπαντικό θα πρέπει να προστεθεί στη «Θήκη I» μόνο αφού επιλέξετε τη λειτουργία της πρόπλυσης.

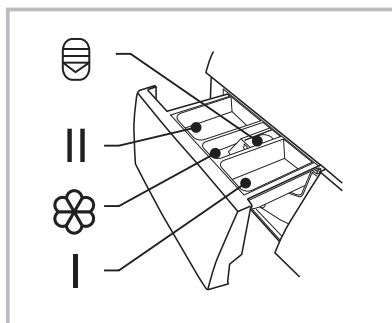

Μοντέλα: GX0712A, GX0814A, GX0914A, GXG07012A, GXG09014A

Πρόγραμμα	I	II	☼	Πρόγραμμα	I	II	☼
Βαμβακερά	○	●	○	Ξέβγαλμα & Στύψιμο			○
Αποστείρωση με Ατμό	○	●	○	Λευκά είδη	○	●	○
Συνθετικά	○	●	○	Βρεφικά	○	●	○
Ανάμεικτα	○	●	○	Μάλλινα		●	○
Jeans	○	●	○	Αθλητικά ρούχα	○	●	○
ECO 40°C-60°C		●	○	Γρήγορο 45'		●	○
20°C		●	○	Γρήγορο 15'		●	○
Στύψιμο			○	Καθαρισμός Κάδου			

● Υποχρεωτικό

○ Προαιρετικό

■ Επιλογή Απορρυπαντικού

Προτεινόμενο είδος απορρυπαντικού	Προγράμματα πλύσης	Θερμοκρασία	Είδος ρούχων και υφασμάτων
Δυνατό απορρυπαντικό με λευκαντικούς παράγοντες	Βαμβακερά, ECO 40°C-60°C	40/60	Ρούχα σε λευκό χρώμα από λινό υφασμα ή βαμβακερό
Απορρυπαντικό για χρωματιστά χωρίς λευκαντικούς παράγοντες	Βαμβακερά	20/40	Χρωματιστά ρούχα από βαμβακερό ή λινό υφασμα
Ήπιο απορρυπαντικό ή για χρωματιστά ρούχα χωρίς λευκαντικούς παράγοντες	Βαμβακερά, Συνθετικά	20/40	Χρωματιστά ρούχα με υφασμα κατασκευασμένο από συνθετικά υλικά
Ήπιο απορρυπαντικό πλύσης	Συνθετικά	20	Ευαίσθητα υφάσματα, μεταξωτά ή από βισκόζη
Ειδικό απορρυπαντικό κατάλληλο για μάλλινα ρούχα	Μάλλινα	20/40	Μάλλινα υφάσματα

ΛΕΙΤΟΥΡΓΙΕΣ

■ Πίνακας ελέγχου

Μοντέλα: GX0712A, GX0814A, GX0914A, GXG07012A, GXG09014A

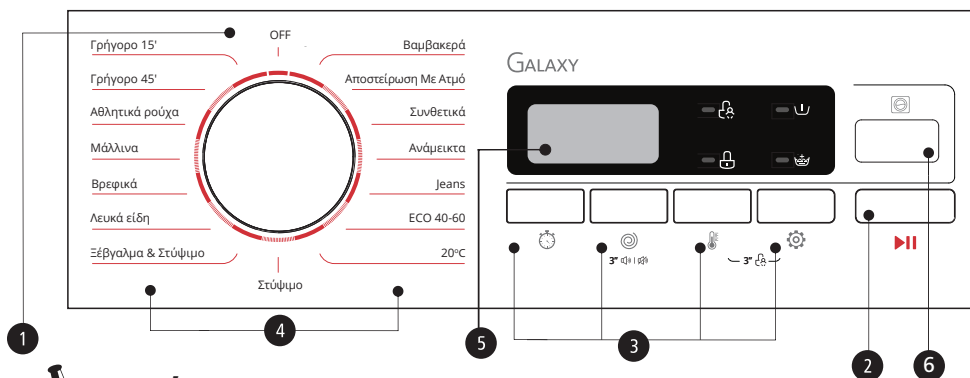

Σημείωση!

- Οι εικόνες είναι μόνο για αναφορά. Υπερισχύει το πραγματικό προϊόν

1 Ενεργοποίηση / Απενεργοποίηση

Η συσκευή ενεργοποιείται / απενεργοποιείται

2 Έναρξη/Παύση

Πιέστε το κουμπί για να ξεκινήσετε ή διακόψετε την λειτουργία πλύσης.

3 Επιλογή

Πιέστε το κουμπί για επιλογή της αντίστοιχης ρύθμισης. Η φωτεινή ένδειξη ανάβει όταν επιλεγθεί.

4 Προγράμματα

Περιστρέψτε για την επιλογή προγράμματος σύμφωνα με το είδος των ρούχων.

5 Οθόνη

Στην οθόνη εμφανίζεται το επιλεγμένο πρόγραμμα, ο υπολειπόμενος χρόνος, λοιπές επιλογές, καθώς και κάποια μηνύματα που αφορούν το πλυντήριο. Η οθόνη παραμένει ενεργή καθ' όλη την διάρκεια του κύκλου λειτουργίας.

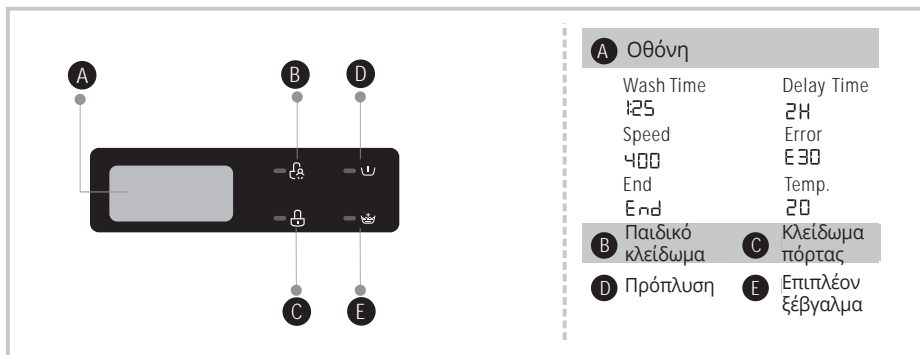

6 Καθαρισμός Κάδου

Επιλέξτε τη συγκεκριμένη λειτουργία για να καθαρίσετε το κάδο του πλυντηρίου.

ΛΕΙΤΟΥΡΓΙΕΣ

■ Πίνακας προγραμμάτων πλύσης

Μοντέλο: GX0712A, GXG07012A

Πρόγραμμα	Φορτίο (kg)	Θερμοκρ. (°C)	Προεπιλεγμένοι χρόνοι
Βαμβακερά	7	40	3:39
Αποστείρωση με Ατμό	3,5	40	1:48
Συνθετικά	3,5	40	3:18
Ανάμεικτα	7	40	1:20
Jeans	7	60	1:45
ECO 40-60	7	--	3:28
20°C	3,5	20	1:01
Στύψιμο	7	--	0:12
Ξέβγαλμα & Στύψιμο	7	--	0:20
Λευκά είδη	3,5	40	1:48
Βρεφικά	7	60	1:42
Μάλλινα	2	40	1:07
Αθλητικά ρούχα	3,5	20	0:47
Γρήγορο 45'	2	20	0:45
Γρήγορο 15'	2	Cold	0:15
Καθαρισμός Κάδου	--	90	1:18

ΛΕΙΤΟΥΡΓΙΕΣ

■ Πίνακας προγραμμάτων πλύσης

Μοντέλο: GX0814A

Πρόγραμμα	Φορτίο (kg)	Θερμοκρ. (°C)	Προεπιλεγμένοι χρόνοι
Βαμβακερά	8	40	3:39
Αποστείρωση με Ατμό	4	40	1:48
Συνθετικά	4	40	3:18
Ανάμεικτα	8	40	1:20
Jeans	8	60	1:45
ECO 40-60	8	--	3:38
20°C	4	20	1:01
Στύψιμο	8	--	0:12
Ξέβγαλμα & Στύψιμο	8	--	0:20
Λευκά είδη	4	40	1:48
Βρεφικά	8	60	1:42
Μάλλινα	2	40	1:07
Αθλητικά ρούχα	4	20	0:47
Γρήγορο 45'	2	20	0:45
Γρήγορο 15'	2	Cold	0:15
Καθαρισμός Κάδου	--	90	1:18



Σημείωση!

- Οι παράμετροι του πίνακα χρησιμεύουν μόνο ως αναφορά για τον χρήστη. Οι πραγματικές παράμετροι μπορεί να διαφέρουν από τις παραμέτρους του παραπάνω πίνακα.

ΛΕΙΤΟΥΡΓΙΕΣ

■ Πίνακας προγραμμάτων πλύσης

Μοντέλο: GX0914A, GXG09014A

Πρόγραμμα	Φορτίο (kg)	Θερμοκρ. (°C)	Προεπιλεγμένοι χρόνοι
Βαμβακερά	9	40	3:39
Αποστείρωση με Ατμό	4,5	40	1:48
Συνθετικά	4,5	40	3:18
Ανάμεικτα	9	40	1:20
Jeans	9	60	1:45
ECO 40-60	9	--	3:48
20°C	4,5	20	1:01
Στύψιμο	9	--	0:12
Ξέβγαλμα & Στύψιμο	9	--	0:20
Λευκά είδη	4,5	40	1:48
Βρεφικά	9	60	1:42
Μάλλινα	2	40	1:07
Αθλητικά ρούχα	4,5	20	0:47
Γρήγορο 45'	2	20	0:45
Γρήγορο 15'	2	Cold	0:15
Καθαρισμός Κάδου	--	90	1:18

ΛΕΙΤΟΥΡΓΙΕΣ

Το πρόγραμμα ECO 40°C- 60°C είναι το τυπικό πρόγραμμα πλυντηρίου στο οποίο αναφέρονται τόσο οι πληροφορίες στην ετικέτα, όσο και το τεχνικό δελτίο. Το συγκεκριμένο πρόγραμμα είναι κατάλληλο για πλύση βαμβακερών ρούχων λερωμένων σε «κανονικό» βαθμό. Είναι επίσης το πιο αποτελεσματικό πρόγραμμα όσον αφορά το συνδυασμό κατανάλωσης ενέργειας και νερού για το πλύσιμο αυτού του είδους βαμβακερών ρούχων και η πραγματική θερμοκρασία του νερού ενδέχεται να διαφέρει από τη δηλωθείσα θερμοκρασία του προγράμματος.

1) Η υψηλότερη θερμοκρασία που επιτεύχθηκε από τα ρούχα στον κύκλο πλύσης για τουλάχιστον 5 λεπτά.

2) Υπολειμματική υγρασία μετά τον κύκλο πλύσης σε ποσοστό περιεκτικότητας σε νερό και την ταχύτητα περιστροφής με την οποία επιτεύχθηκε αυτό.

3) Το πρόγραμμα ECO 40°C-60°C μπορεί να καθαρίσει, ταυτόχρονα στον ίδιο κύκλο, λερωμένα βαμβακερά ρούχα που δηλώνονται ότι πλένονται στους 40°C ή 60°C. Αυτό το πρόγραμμα χρησιμοποιείται για την αξιολόγηση της συμμόρφωσης με τον κανονισμό (ΕΕ) 2019/2023.

Τα πιο αποτελεσματικά προγράμματα όσον αφορά την κατανάλωση ενέργειας είναι γενικά εκείνα που αποδίδουν σε χαμηλότερες θερμοκρασίες και μεγαλύτερη διάρκεια.

Η πρόταση για τη χωρητικότητα που υποδεικνύεται για τα αντίστοιχα προγράμματα θα συμβάλει στην εξοικονόμηση ενέργειας και νερού.

Ο θόρυβος και η εναπομένουσα υγρασία επηρεάζονται από την ταχύτητα περιστροφής: όσο υψηλότερη είναι η ταχύτητα περιστροφής στη φάση περιστροφής, τόσο υψηλότερος είναι ο θόρυβος και τόσο χαμηλότερη είναι η υπόλοιπη περιεκτικότητα υγρασίας.

ΛΕΙΤΟΥΡΓΙΕΣ

■ Προγράμματα

Προγράμματα	
Βαμβακερά	Βαμβακερά υφάσματα, ανθεκτικά σε υψηλές θερμοκρασίες
Συνθετικά	Πλύσιμο συνθετικών ρούχων, π.χ. πουκάμισα, παλτά, μεικτής ύφανσης. Όταν πλένετε πλεκτά ρούχα, θα πρέπει να μειώνετε την ποσότητα του απορρυπαντικού καθώς εξαιτίας της πλέξης των κλωστών δημιουργείται εύκολα αφρός
Βρεφικά	Αποτελεσματικός καθαρισμός των βρεφικών με καλύτερη απόδοση στο ξέπλυμα (για μεγαλύτερη προστασία του δέρματος του μωρού)
Γρήγορο 45'	Για πλύσιμο λίγων και ελαφρώς λερωμένων ρούχων σε σύντομο χρόνο
Ανάμεικτα	Πλύσιμο ρούχων από ανάμεικτα υφάσματα (βαμβακερά και συνθετικά)
Jeans	Ειδικά για τζιν
20°C	Για ρούχα με έντονα χρώματα, προστατεύει τα χρώματα
Άμεσο 15'	Έξτρα σύντομο πρόγραμμα, κατάλληλο για ελαφρώς λερωμένα ρούχα και μικρή ποσότητα πουυγάδας
Ευαίσθητα	Για ευαίσθητα υφάσματα που μπορούν να πλυθούν, π.χ. από μετάξι, σατέν, συνθετικές ίνες ή ανάμεικτα υφάσματα
Μάλλινα	Μάλλινα υφάσματα ή σύμμεικτα με μαλλί που πλένονται στο χέρι ή στο πλυντήριο. Ειδικό, απαλό πρόγραμμα πλύσης για την αποφυγή συρρίκνωσης, μεγαλύτερες παύσεις του προγράμματος (τα υφάσματα παραμένουν στο υγρό πλύσης)
Στύψιμο	Επιπλέον στύψιμο με επιλεγμένη ταχύτητα στύψιματος
Ξέβγαλμα & Στύψιμο	Επιπλέον ξέβγαλμα με στύψιμο
ECO 40°C-60°C	Η θερμοκρασία είναι προεπιλεγμένη στους 40°C, για εξοικονόμηση. Ιδανικό για ρούχα που πλένονται στους 40°C-60°C.
Αθλητικά	Για πλύσιμο αθλητικών ρούχων
Αποστείρωση Με Ατμό	Ο ατμός είναι κατάλληλος για καθημερινά πλυντήρια ρούχων όπως βαμβακερά και συνθετικά. Ο ατμός μπορεί να διεισδύσει βαθιά στο ύφασμα, εξαλείφοντας αποτελεσματικά βακτήρια και μικρόβια, προλαμβάνοντας τις οσμές και προστατεύοντας την υγεία σας.
Λευκά είδη	Για πλύσιμο Κλινοσκεπασμάτων



Σημείωση!

- Αναφερθείτε στο μοντέλο σας για τα επιλέξιμα προγράμματα.

ΛΕΙΤΟΥΡΓΙΕΣ

■ Επιλογές



Χρονοκαθυστέρηση

Για να επιλέξετε την λειτουργία:

1. Επιλέξτε το πρόγραμμα
2. Πιέστε το κουμπί χρονοκαθυστέρησης για να επιλέξετε τον χρόνο (0 έως 24 ώρες)
3. Πιέστε το κουμπί [Έναρξη/Παύση] για να ενεργοποιήσετε την έναρξη λειτουργίας με την ρυθμισμένη χρονοκαθυστέρηση



Επιλογή
προγράμματος



Ρύθμιση
χρόνου



Έναρξη

Ακύρωση της λειτουργίας χρονοκαθυστέρησης:

Πιέστε το κουμπί [Χρονοκαθυστέρηση] μέχρι στην οθόνη να εμφανιστεί η ένδειξη 0H. Η λειτουργία χρονοκαθυστέρησης μπορεί να ακυρωθεί πριν ξεκινήσει το πρόγραμμα. Αν το πρόγραμμα έχει ήδη ξεκινήσει πρέπει να πιέσετε το κουμπί [Ενεργοποίηση/Απενεργοποίηση] ώστε να προχωρήσετε εκ νέου σε ρύθμιση νέου προγράμματος.

⚠ Προσοχή!

- Σε περίπτωση διακοπής ρεύματος ενώ η συσκευή λειτουργεί, το επιλεγμένο πρόγραμμα αποθηκεύεται στην μνήμη. Μόλις επανέλθει το ρεύμα το πρόγραμμα θα συνεχίσει την λειτουργία του

Μοντέλα: GX0712A, GX0814A, GX0914A, GXG07012A, GXG09014A

Programme	I	II	☼	Programme	I	II	☼
Βαμβακερά	○	○	○	Ξέβγαλμα & Στύψιμο	○	○	
Αποστείρωση με Ατμό	○	○	○	Λευκά είδη	○	○	○
Συνθετικά	○	○	○	Βρεφικά	○	○	○
Ανάμεικτα	○	○	○	Μάλλινα	○	○	
Jeans	○	○	○	Αθλητικά ρούχα	○	○	○
ECO 40-60	○			Γρήγορο 45'	○	○	
20°C	○	○		Γρήγορο 15'	○		
Στύψιμο	○						

○ Προαιρετικό

ΛΕΙΤΟΥΡΓΙΕΣ

■ Πρόσθετες Λειτουργίες



Θερμοκρασία

Πιέστε το κουμπί για να ρυθμίσετε την θερμοκρασία (Κρύο, 20°C, 40°C, 60°C, 90°C)



Στροφές

Πιέστε το πλήκτρο για να επιλέξετε τις στροφές

Για μοντέλα 1200 στροφών: 0 - 400 - 600 - 800 - 1000 - 1200

Για μοντέλα 1400 στροφών: 0 - 400 - 600 - 800 - 1000 - 1200 - 1400

Μοντέλα: GX0712A, GX0814A, GX0914A, GXG07012A, GXG09014A

Πρόγραμμα	Στροφές (rpm)	Στροφές (rpm)	Πρόγραμμα	Στροφές (rpm)	Στροφές (rpm)
	1200	1400		1200	1400
ECO 40°C-60°C	-	-	Λευκά είδη	1000	1000
Βαμβακερά	1200	1400	Βρεφικά	1000	1000
Συνθετικά	1200	1400	Μάλλινα	600	600
Ανάμεικτα	1000	1000	Αθλητικά	800	800
Jeans	1000	1000	Γρήγορο 45'	800	800
20°C	1000	1000	Άμεσο 15'	800	800
Στύψιμο	1000	1000	Αποστείρωση Με Ατμό	1000	1000
Ξέβγαλμα & Στύψιμο	1000	1000	Καθαρισμός κάδου	--	--



Πρόπλυση

Η λειτουργία πρόπλυσης πριν τον κύριο κύκλο πλύσης, αυξάνει την απόδοση πλύσης.



Επιπλέον ξέβγαλμα

Όταν επιλεγθεί η λειτουργία για επιπλέον ξέβγαλμα, ο κύκλος ξεβγάλματος θα επαναληφθεί για καθαρισμό σε βάθος.

ΛΕΙΤΟΥΡΓΙΕΣ



Παιδικό κλειδωμα

Για αποφυγή χρήσης από παιδιά:



Επιλέξτε το πρόγραμμα



Έναρξη



Κρατήστε πατημένα ταυτόχρονα για 3 δευτερόλεπτα τα πλήκτρα [Θερμοκρασία] και [Λειτουργία]

κατά την ενεργοποίηση θα υπάρξει ηχητική ειδοποίηση.

! Προσοχή!

Όταν ενεργοποιηθεί η λειτουργία παιδικού κλειδώματος και εκκινήσει το πρόγραμμα, η ένδειξη παιδικού κλειδώματος (CL) θα φωτίσει και θα εναλλάσσεται ανά 0,5 δευτερόλεπτα με την ένδειξη υπολοίπου χρόνου. Σε περίπτωση πίεσης κάποιου πλήκτρου, η ένδειξη παιδικού κλειδώματος (CL) θα φωτίσει για 3 δευτερόλεπτα. Όταν το πρόγραμμα ολοκληρωθεί, οι ενδείξεις παιδικού κλειδώματος (CL) και ολοκλήρωσης προγράμματος (END) θα εναλλάσσονται ανά 0,5 δευτερόλεπτα για 10 δευτερόλεπτα και στην συνέχεια θα αναβοσβήσει για 3 δευτερόλεπτα η παιδικού κλειδώματος (CL)

- Για απενεργοποίηση της λειτουργίας παιδικού κλειδώματος κρατήστε ξανά πατημένα ταυτόχρονα για 3 δευτερόλεπτα τα πλήκτρα
- Η λειτουργία παιδικού κλειδώματος κλειδώνει όλα τα πλήκτρα εκτός του [Ενεργοποίηση/Απενεργοποίηση]
- Σε περίπτωση διακοπής ρεύματος για κάποια μοντέλα, η λειτουργία αυτή ακυρώνεται
- Για επιλογή προγράμματος και έναρξη ή παύση του, απενεργοποιήστε την λειτουργία παιδικού κλειδώματος, και επαναφέρετέ την μετά την ρύθμιση



Σίγαση



Επιλέξτε το πρόγραμμα



Πιέστε κρατημένο το πλήκτρο [Στροφές] για 3 δευτερόλεπτα

! Προσοχή!

- Μετά την ενεργοποίηση της λειτουργίας σίγασης, δεν θα ακούγονται πλέον ήχοι.



Καθαρισμός κάδου

Με την ολοκλήρωση 25 κύκλων πλύσης, η ένδειξη καθαρισμού κάδου θα αναβοσβήνει μετά την ολοκλήρωση κάθε προγράμματος, υπενθυμίζοντας στον χρήστη να ενεργοποιήσει την λειτουργία/διαδικασία καθαρισμού κάδου.

1. Για καθαρισμό της μνήμης των κύκλων πλύσης χειροκίνητα, κρατήστε πατημένο για 3 δευτερόλεπτα το κουμπί καθαρισμού κάδου.
2. Η μνήμη κύκλων πλύσης θα καθαρίσει αυτόματα κατά την ολοκλήρωση της λειτουργίας/διαδικασίας καθαρισμού κάδου.

ΣΥΝΤΗΡΗΣΗ

■ Καθαρισμός και φροντίδα

⚠ Προειδοποίηση!

- Πριν από κάθε ενέργεια συντήρησης, παρακαλούμε βγάλτε τη συσκευή από την πρίζα και κλείστε τη βρύση.

Καθαρισμός συσκευής

Η σωστή συντήρηση του πλυντηρίου μπορεί να παρατείνει τη διάρκεια ζωής του. Μπορείτε να καθαρίσετε την επιφάνεια με αραιωμένο, μη διαβρωτικό, ουδέτερο απορρυπαντικό. Εάν υπάρχει υπερχειλίση νερού, χρησιμοποιήστε ένα υγρό πανί και σκουπίστε το άμεσα. Δεν επιτρέπεται η χρήση αιχμηρών αντικειμένων.

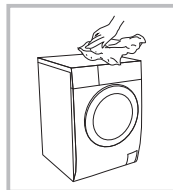

⚠ Προσοχή!

- Μην χρησιμοποιείτε ποτέ λειαντικούς ή καυστικούς παράγοντες, μυρμηκικό οξύ ή αραιωμένα διαλύτες ή ισοδύναμα τους, όπως οινόπνευμα ή χημικά προϊόντα.

Καθαρισμός του κάδο

Οι σκουριές που απομένουν μέσα στον κάδο από μεταλλικά αντικείμενα, πρέπει να αφαιρούνται αμέσως με καθαριστικά χωρίς χλώριο. Μην χρησιμοποιείτε ποτέ σύρμα.

👉 Σημείωση!

- Μη βάζετε ρούχα στο πλυντήριο ενώ καθαρίζετε τον κάδο.

Καθαρισμός της πόρτας (τζάμι και λάστιχο)

Σκουπίστε το τζάμι και το λάστιχο της πόρτας με ένα πανί μετά από κάθε πλύση για να αφαιρεθούν τυχόν χνούδια και κηλίδες. Σε περίπτωση συσσώρευσης χνούδιών πιθανώς να υπάρξουν διαρροές. Αφαιρέστε κέρματα, κουμπιά και άλλα αντικείμενα που τυχόν έχουν κολλήσει στο λάστιχο της πόρτας μετά από κάθε πλύση.

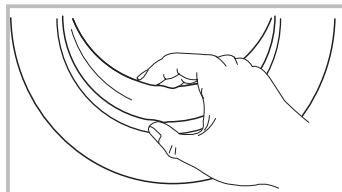

Καθαρίζετε τη πόρτα και το γυαλί κάθε μήνα για να διασφαλίσετε την κανονική λειτουργία της συσκευής.

ΣΥΝΤΗΡΗΣΗ

Καθάρισμα του φίλτρου εισόδου

Σημείωση!

- Το φίλτρο αέρα πρέπει να καθαριστεί αν εισέρχεται λιγότερο νερό.

1. Κλείστε τη βρύση και αφαιρέστε τον σωλήνα εισαγωγής νερού.
2. Καθαρίστε το φίλτρο.
3. Ξεβιδώστε τον σωλήνα παροχής νερού από το πίσω μέρος του πλυντηρίου. Τραβήξτε προς τα έξω το φίλτρο με μία τσιμπίδα.
4. Καθαρίστε το φίλτρο με βούρτσα.
5. Τοποθετήστε το φίλτρο και πάλι στη θέση του και επανασυνδέστε τον σωλήνα παροχής νερού.
6. Καθαρίστε το φίλτρο κάθε 3 μήνες για να εξασφαλίσετε την κανονική λειτουργία της συσκευής.

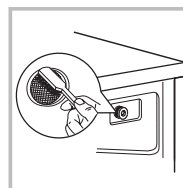
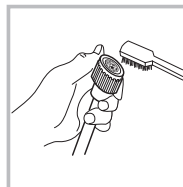
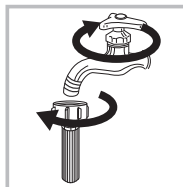

Καθάρισμα της θήκης απορρυπαντικού

1. Πιέστε προς τα κάτω το βέλος [] που βρίσκεται μέσα στο συρτάρι, πάνω στο καπάκι του τμήματος του μαλακτικού.
2. Σηκώστε το κλιπ προς τα πάνω και αφαιρέστε το καπάκι. Πλύνετε όλα τα αυλάκια με νερό.
3. Τοποθετήστε πάλι το καπάκι του τμήματος του μαλακτικού στην θέση του και σπρώξτε προς τα μέσα.

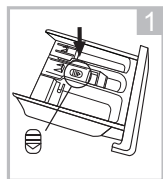

Τραβήξτε έξω τη θήκη απορρυπαντικού πιέζοντας το σημείο A.

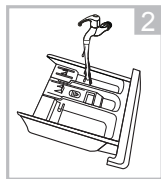

Καθαρίστε τη θήκη με τρεχούμενο νερό.

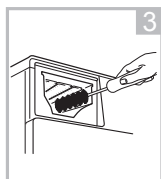

Καθαρίστε το εσωτερικό της υποδοχής με μια παλιά οδοντόβουρτσα.

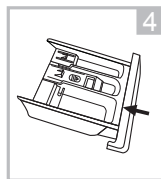

Τοποθετήστε ξανά τη θήκη στην θέση της.

Σημείωση!

- Μην χρησιμοποιείτε λειαντικά ή καυστικά διαλύματα για τον καθαρισμό των πλαστικών εξαρτημάτων.
- Καθαρίζετε τη θήκη του απορρυπαντικού κάθε 3 μήνες για να διασφαλίσετε την κανονική λειτουργία της συσκευής.

ΣΥΝΤΗΡΗΣΗ

Καθάρισμα του φίλτρου αντλίας αποστράγγισης

⚠ Προειδοποίηση!

- Να είστε προσεκτικοί – πιθανή ύπαρξη καυτού νερού!
- Αφήστε το διάλυμα απορρυπαντικού να κρυώσει.
- Αποσυνδέστε τη συσκευή από την πρίζα, πριν ξεκινήσετε τη διαδικασία καθαρισμού για την αποφυγή πιθανής ηλεκτροπληξίας.
- Το φίλτρο της αντλίας αποστράγγισης μπορεί να φιλτράρει τις ίνες και τα μικρά ξένα σώματα από την πλύση.
- Καθαρίζετε το φίλτρο περιοδικά για να εξασφαλίσετε την σωστή λειτουργία της συσκευής.

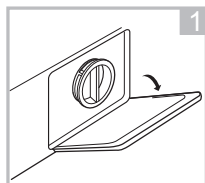

1 Ανοίξτε το κάτω καπάκι

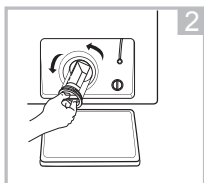

2 Ανοίξτε το φίλτρο στρέφοντάς το αριστερά. Ανοίξτε το

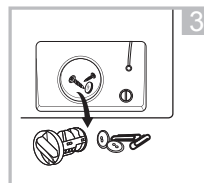

3 Αφαιρέστε τα ξένα σώματα

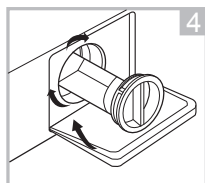

4 Κλείστε το κάτω καπάκι

⚠ Προσοχή!

- Βεβαιωθείτε ότι η τάπα της βαλβίδας και ο σωλήνας αποστράγγισης έχουν επανατοποθετηθεί σωστά. Οι πλάκες της τάπας θα πρέπει να τοποθετηθούν σε ευθυγράμμιση με τις πλάκες της οπής διαφορετικά μπορεί να υπάρξει διαρροή νερού.
- Ορισμένα μηχανήματα δεν έχουν σωλήνα αποστράγγισης έκτακτης ανάγκης. Περιστρέψτε απευθείας την κάτω τάπα για να τρέξει το νερό στη λεκάνη.
- Όταν η συσκευή είναι σε λειτουργία και ανάλογα με το επιλεγμένο πρόγραμμα, μπορεί να υπάρχει ζεστό νερό μέσα στην αντλία. Μη αφαιρείτε ποτέ το κάλυμμα της αντλίας κατά την διάρκεια του κύκλου πλύσης, περιμένετε πάντα μέχρι να ολοκληρωθεί ο κύκλος και να είναι άδεια. Όταν τοποθετείτε το καπάκι πάλι στη θέση του, βεβαιωθείτε ότι το έχετε σφίξει καλά.

ΣΥΝΤΗΡΗΣΗ

■ Αντιμετώπιση προβλημάτων

Εάν υπάρξει πρόβλημα με τη συσκευή, ελέγξτε αν μπορείτε να το λύσετε ακολουθώντας το παρακάτω πίνακα. Εάν το πρόβλημα παραμένει, επικοινωνήστε με την εξυπηρέτηση πελατών και το σέρβις.

Περιγραφή	Αιτία	Λύση
Το πλυντήριο δεν ξεκινά	Η πόρτα δεν έχει κλείσει καλά	Ξεκινήστε το ξανά αφού κλείσετε καλά την πόρτα. Ελέγξτε αν τα ρούχα είναι μπλοκαρισμένα.
Η πόρτα δεν ανοίγει	Έχει ενεργοποιηθεί η λειτουργία ασφαλείας της συσκευής	Αποσυνδέστε το ρεύμα και ξεκινήστε ξανά τη συσκευή
Διαρροή νερού	Η σύνδεση του σωλήνα νερού δεν είναι σφιχτή	Ελέγξτε και σφίξτε τους σωλήνες νερού, Καθαρίστε τον σωλήνα εξαγωγής.
Κατάλοιπα απορρυπαντικού στη θήκη	Το απορρυπαντικό έχει βραχεί ή σβολιάσει	Καθαρίστε και σκουπίστε τη θήκη απορρυπαντικού.
Οι ενδείξεις ή η οθόνη δεν ανάβουν	Αποσυνδέστε τη συσκευή από το ρεύμα. Πρόβλημα σύνδεσης ηλεκτρικής πλακέτας ή πλεξούδας.	Ελέγξτε εάν η τροφοδοσία διακόπτεται και εάν το φως ρεύματος είναι σωστά συνδεδεμένο .
Μη φυσιολογικοί θόρυβοι	Τα μπουλόνια είναι ακόμη στη θέση τους. Το δάπεδο δεν είναι συμπαγές ή επίπεδο.	Ελέγξτε εάν έχουν αφαιρεθεί τα μπουλόνια στήριξης. Βεβαιωθείτε ότι η συσκευή έχει τοποθετηθεί σε σταθερό και επίπεδο δάπεδο.
Περιγραφή	Αιτία	Λύση
E30	Η πόρτα δεν έχει κλείσει καλά	Ξεκινήστε το ξανά αφού κλείσετε καλά την πόρτα Ελέγξτε αν τα ρούχα είναι μπλοκαρισμένα.
E10	Πρόβλημα στην εισαγωγή νερού κατά το πλύσιμο	Ελέγξτε αν η πίεση του νερού είναι πολύ χαμηλή. Ισιώστε τον σωλήνα νερού. Ελέγξτε αν το φίλτρο της βαλβίδας εισόδου έχει φράξει.
E21	Υπερβολικός χρόνος για το άδειασμα του νερού	Ελέγξτε αν ο σωλήνας αποστράγγισης είναι φραγμένος.
E12	Υπερχείλιση νερού	Ξεκινήστε ξανά το πλυντήριο.
EXX	Αφαιρέστε από το ρεύμα και δοκιμάστε να το λειτουργήσετε ξανά. Εάν το πρόβλημα ξανά εμφανιστεί, επικοινωνήστε με το σέρβις.	

ΣΥΝΤΗΡΗΣΗ

■ Εξυπηρέτηση Πελατών

Τα ανταλλακτικά για τη συσκευή σας θα είναι διαθέσιμα για τουλάχιστον 10 χρόνια. Σε περίπτωση ερωτήσεων, επικοινωνήστε με την εξυπηρέτηση πελατών.

⚠ Προσοχή!

Κίνδυνος ηλεκτροπληξίας.

- Ποτέ μην προσπαθείτε να επιδιορθώσετε μια συσκευή που είναι ελαττωματική. Μπορείτε να θέσετε σε κίνδυνο τη ζωή τη δική σας και άλλων. Μόνο εξουσιοδοτημένοι ειδικοί επιτρέπεται να πραγματοποιήσουν επισκευή.
- Η ακατάλληλη επισκευή ακυρώνει την εγγύηση και οι επακόλουθες ζημιές δεν αναγνωρίζονται!

Μεταφορά

ΣΗΜΑΝΤΙΚΑ ΒΗΜΑΤΑ ΜΕΤΑΚΙΝΗΣΗ ΤΗΣ ΣΥΣΚΕΥΗΣ

- Αποσυνδέστε τη συσκευή και κλείστε τη βρύση.
- Ελέγξτε εάν η πόρτα και η θήκη απορρυπαντικού είναι σωστά κλεισμένα.
- Αφαιρέστε το σωλήνα εισόδου νερού και το σωλήνα εξόδου από τις οικιακές εγκαταστάσεις.
- Αφήστε το νερό να στραγγίσει εντελώς από τη συσκευή (βλ. «Καθάρισμα του φίλτρου αντλίας αποστράγγισης»)
- Σημαντικό: Τοποθετήστε ξανά τα 4 μπουλόνια μεταφοράς στο πίσω μέρος της συσκευής.
- Αυτή η συσκευή είναι βαριά. Μεταφέρετε με προσοχή. Μην κρατάτε ποτέ κανένα προεξέχον τμήμα του μηχανήματος κατά την ανύψωση. Η πόρτα του μηχανήματος δεν μπορεί να χρησιμοποιηθεί ως λαβή.

ΣΥΝΤΗΡΗΣΗ

■ Τεχνικό δελτίο προϊόντος

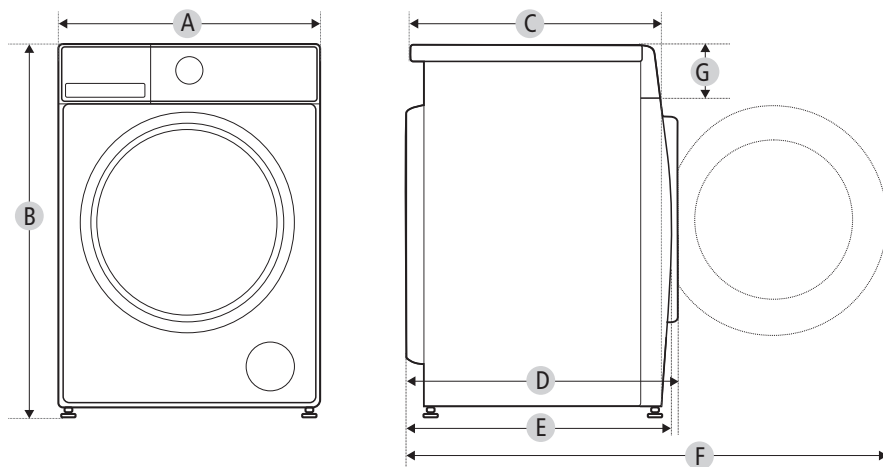

Μοντέλο	GX0712A	GX0814A	GX0914A	GXG07012A	GXG09014A
Ισχύς	220-240V~,50Hz				
Ρεύμα Λειτουργίας Μεγ.	10A				
Τυπική Πίεση Νερού	0.05MPa~1MPa				
Χωρητικότητα Κάδου	7.0 kg	8.0 kg	9.0 kg	7.0 kg	9.0 kg

Διαστάσεις

A	595mm	595mm	595mm	595mm	595mm
B	850mm	850mm	850mm	850mm	850mm
C	400mm	475mm	495mm	400mm	495mm
D	465mm	535mm	555mm	465mm	555mm
E	421mm	491mm	511mm	421mm	511mm
F	912mm	982mm	1002mm	912mm	1002mm
G	152mm	152mm	152mm	152mm	152mm
Καθαρό Βάρος	55kg	60kg	61kg	55kg	61kg
Ονομαστική Ισχύς (W)	1950W	1950W	1950W	1950W	1950W

Γενικές παράμετροι:

Παράμετρος	Τιμή		Παράμετρος	Τιμή	
Όνομαστική χωρητικότητα (a) (kg)	7.0		Διαστάσεις σε εκατοστά	Ύψος	85
				Πλάτος	60
				Βάθος	50
Δείκτης ενεργειακής απόδοσης (EEL) (a)	51.5		Ενεργειακή κλάση απόδοσης (b)	A	
Δείκτης απόδοσης πλύσης (a)	1.031		Αποτελεσματικότητα ξεβγάλματος (g/kg στεγνών ρούχων) (a)	5.0	
Κατανάλωση ενέργειας σε kWh ανά kg ανά κύκλο, για τον κύκλο πλύσης του οικιακού πλυντηρίου χρησιμοποιώντας το πρόγραμμα ECO 40-60 σε συνδυασμό πλήρων και μερικών φορτίων. Η πραγματική κατανάλωση ενέργειας εξαρτάται από τον τρόπο χρήσης της συσκευής.	0.444		Κατανάλωση νερού σε λίτρο ανά κύκλο, για το πρόγραμμα ECO 40-60 σε συνδυασμό πλήρων και μερικών φορτίων. Η πραγματική κατανάλωση νερού εξαρτάται από τον τρόπο χρήσης της συσκευής και από τη σκληρότητα του νερού.	45	
Μέγιστη θερμοκρασία εντός του επεξεργασμένου υφάσματος (°C) (a)	Όνομαστική χωρητικότητα πλύσης	45	Υπολειπόμενη υγρασία (a) (%)	Όνομαστική χωρητικότητα	62,9
	Μισό φορτίο	33		Μισό φορτίο	62,9
	Ένα τέταρτο του φορτίου	23		Ένα τέταρτο του φορτίου	62,9
Ταχύτητα περιστροφής (rpm) (a)	Όνομαστική χωρητικότητα πλύσης	1200	Κατηγορία απόδοσης ξήρασης με περιστροφή (a)	B	
	Μισό φορτίο	1200			
	Ένα τέταρτο του φορτίου	1200			
ECO 40°C-60°C διάρκεια προγράμματος (h:min)	Όνομαστική χωρητικότητα πλύσης	3:28	Τύπος συσκευής	Ελεύθερο	
	Μισό φορτίο	2:42			
	Ένα τέταρτο του φορτίου	2:42			

ΣΥΝΤΗΡΗΣΗ

Οι εκπομπές ακουστικού θορύβου κατά τη φάση περιστροφής για τον κύκλο πλύσης ECO 40-60 σε ονομαστική ικανότητα πλύσης	76	Κατηγορία εκπομπών αερόφερτου ακουστικού θορύβου για τη φάση περιστροφής για το πρόγραμμα ECO 40-60 σε ονομαστική πλύση	C
Κατανάλωση σε λειτουργία απενεργοποίησης (off-mode) (W)	0.50	Κατανάλωση σε λειτουργία αναμονής (standby mode) (W)	1.00
Κατανάλωση σε χρονοκαθυστέρηση (ένα ισχύει) (W)	4.00	Κατανάλωση σε διαδικτυακή αναμονή (εάν ισχύει) (W)	N/A

Ελάχιστη διάρκεια εγγύησης που προσφέρεται από τον προμηθευτή (c):

Αυτό το προϊόν έχει σχεδιαστεί για να απελευθερώνει ιόντα αργύρου κατά τη διάρκεια του κύκλου πλύσης	OXI
--	-----

Επιπλέον πληροφορίες:

Διαδικτυακός σύνδεσμος που βρίσκονται οι πληροφορίες του σημείου 9 του Παραρτήματος II του Κανονισμού (ΕΥ) 2019/2023 (b):

(a) για το πρόγραμμα ECO 40-60

(b) αλλαγές σε αυτά τα στοιχεία δεν θα θεωρηθούν σχετικές για τους σκοπούς της παραγράφου 4 του άρθρου 4 του κανονισμού (ΕΕ) 2017/1369

(c) εάν η βάση δεδομένων προϊόντων δημιουργεί αυτόματα το οριστικό περιεχόμενο αυτού του κελιού, ο προμηθευτής δεν θα εισάγει αυτά τα δεδομένα.

Γενικές παράμετροι:

Παράμετρος	Τιμή		Παράμετρος	Τιμή	
Ονομαστική χωρητικότητα (a) (kg)	8.0		Διαστάσεις σε εκατοστά	Ύψος	85
				Πλάτος	60
				Βάθος	48
Δείκτης ενεργειακής απόδοσης (EEl) (a)	51.9		Ενεργειακή κλάση απόδοσης (b)	A	
Δείκτης απόδοσης πλύσης (a)	1.031		Αποτελεσματικότητα ξεβγάλματος (g/kg στεγνών ρούχων) (a)	5.0	
Κατανάλωση ενέργειας σε kWh ανά kg ανά κύκλο, για τον κύκλο πλύσης του οικιακού πλυντηρίου χρησιμοποιώντας το πρόγραμμα ECO 40-60 σε συνδυασμό πλήρων και μερικών φορτίων. Η πραγματική κατανάλωση ενέργειας εξαρτάται από τον τρόπο χρήσης της συσκευής.	0.472		Κατανάλωση νερού σε λίτρο ανά κύκλο, για το πρόγραμμα ECO 40-60 σε συνδυασμό πλήρων και μερικών φορτίων. Η πραγματική κατανάλωση νερού εξαρτάται από τον τρόπο χρήσης της συσκευής και από τη σκληρότητα του νερού.	48	
Μέγιστη θερμοκρασία εντός του επεξεργασμένου υφάσματος (°C) (a)	Ονομαστική χωρητικότητα πλύσης	33	Υπολειπόμενη υγρασία (a) (%)	Ονομαστική χωρητικότητα	53.9
	Μισό φορτίο	28		Μισό φορτίο	53.9
	Ένα τέταρτο του φορτίου	24		Ένα τέταρτο του φορτίου	53.9
Ταχύτητα περιστροφής (rpm) (a)	Ονομαστική χωρητικότητα πλύσης	1350	Κατηγορία απόδοσης ξήρασης με περιστροφή (a)	B	
	Μισό φορτίο	1350			
	Ένα τέταρτο του φορτίου	1350			
ECO 40°C-60°C διάρκεια προγράμματος (h:min)	Ονομαστική χωρητικότητα πλύσης	3:38	Τύπος συσκευής	Ελεύθερο	
	Μισό φορτίο	2:48			
	Ένα τέταρτο του φορτίου	2:48			

ΣΥΝΤΗΡΗΣΗ

Οι εκπομπές ακουστικού θορύβου κατά τη φάση περιστροφής για τον κύκλο πλύσης ECO 40-60 σε ονομαστική ικανότητα πλύσης	76	Κατηγορία εκπομπών αερόφερτου ακουστικού θορύβου για τη φάση περιστροφής για το πρόγραμμα ECO 40-60 σε ονομαστική πλύση	B
Κατανάλωση σε λειτουργία απενεργοποίησης (off-mode) (W)	0.50	Κατανάλωση σε λειτουργία αναμονής (standby mode) (W)	1.00
Κατανάλωση σε χρονοκαθυστέρηση (ένα ισχύει) (W)	4.00	Κατανάλωση σε διαδικτυακή αναμονή (εάν ισχύει) (W)	N/A

Ελάχιστη διάρκεια εγγύησης που προσφέρεται από τον προμηθευτή (c):

Αυτό το προϊόν έχει σχεδιαστεί για να απελευθερώνει ιόντα αργύρου κατά τη διάρκεια του κύκλου πλύσης	ΟΧΙ
--	-----

Επιπλέον πληροφορίες:

Διαδικτυακός σύνδεσμος που βρίσκονται οι πληροφορίες του σημείου 9 του Παραρτήματος II του Κανονισμού (ΕΥ) 2019/2023 (b):

(a) για το πρόγραμμα ECO 40-60

(b) αλλαγές σε αυτά τα στοιχεία δεν θα θεωρηθούν σχετικές για τους σκοπούς της παραγράφου 4 του άρθρου 4 του κανονισμού (ΕΕ) 2017/1369

(c) εάν η βάση δεδομένων προϊόντων δημιουργεί αυτόματα το οριστικό περιεχόμενο αυτού του κελιού, ο προμηθευτής δεν θα εισάγει αυτά τα δεδομένα.

Γενικές παράμετροι:

Παράμετρος	Τιμή		Παράμετρος	Τιμή	
Όνομαστική χωρητικότητα (a) (kg)	9.0		Διαστάσεις σε εκατοστά	Ύψος	85
				Πλάτος	60
				Βάθος	50
Δείκτης ενεργειακής απόδοσης (EEl) (a)	51.9		Ενεργειακή κλάση απόδοσης (b)	A	
Δείκτης απόδοσης πλύσης (a)	1.031		Αποτελεσματικότητα ξεβγάλματος (g/kg στεγνών ρούχων) (a)	5.0	
Κατανάλωση ενέργειας σε kWh ανά kg ανά κύκλο, για τον κύκλο πλύσης του οικιακού πλυντηρίου χρησιμοποιώντας το πρόγραμμα ECO 40-60 σε συνδυασμό πλήρων και μερικών φορτίων. Η πραγματική κατανάλωση ενέργειας εξαρτάται από τον τρόπο χρήσης της συσκευής.	0.494		Κατανάλωση νερού σε λίτρο ανά κύκλο, για το πρόγραμμα ECO 40-60 σε συνδυασμό πλήρων και μερικών φορτίων. Η πραγματική κατανάλωση νερού εξαρτάται από τον τρόπο χρήσης της συσκευής και από τη σκληρότητα του νερού.	50	
Μέγιστη θερμοκρασία εντός του επεξεργασμένου υφάσματος (°C) (a)	Όνομαστική χωρητικότητα πλύσης	43	Υπολειπόμενη υγρασία (a) (%)	Όνομαστική χωρητικότητα	53.9
	Μισό φορτίο	33		Μισό φορτίο	53.9
	Ένα τέταρτο του φορτίου	23		Ένα τέταρτο του φορτίου	53.9
Ταχύτητα περιστροφής (rpm) (a)	Όνομαστική χωρητικότητα πλύσης	1350	Κατηγορία απόδοσης ξήρασης με περιστροφή (a)	B	
	Μισό φορτίο	1350			
	Ένα τέταρτο του φορτίου	1350			
ECO 40°C-60°C διάρκεια προγράμματος (h:min)	Όνομαστική χωρητικότητα πλύσης	3:48	Τύπος συσκευής	Ελεύθερο	
	Μισό φορτίο	2:54			
	Ένα τέταρτο του φορτίου	2:54			

ΣΥΝΤΗΡΗΣΗ

Οι εκπομπές ακουστικού θορύβου κατά τη φάση περιστροφής για τον κύκλο πλύσης ECO 40-60 σε ονομαστική ικανότητα πλύσης	76	Κατηγορία εκπομπών αερόφερτου ακουστικού θορύβου για τη φάση περιστροφής για το πρόγραμμα ECO 40-60 σε ονομαστική πλύση	B
Κατανάλωση σε λειτουργία απενεργοποίησης (off-mode) (W)	0.50	Κατανάλωση σε λειτουργία αναμονής (standby mode) (W)	1.00
Κατανάλωση σε χρονοκαθυστέρηση (ένα ισχύει) (W)	4.00	Κατανάλωση σε διαδικτυακή αναμονή (εάν ισχύει) (W)	N/A

Ελάχιστη διάρκεια εγγύησης που προσφέρεται από τον προμηθευτή (c):

Αυτό το προϊόν έχει σχεδιαστεί για να απελευθερώνει ιόντα αργύρου κατά τη διάρκεια του κύκλου πλύσης	ΟΧΙ
--	-----

Επιπλέον πληροφορίες:

Διαδικτυακός σύνδεσμος που βρίσκονται οι πληροφορίες του σημείου 9 του Παραρτήματος II του Κανονισμού (ΕΥ) 2019/2023 (b):

(a) για το πρόγραμμα ECO 40-60

(b) αλλαγές σε αυτά τα στοιχεία δεν θα θεωρηθούν σχετικές για τους σκοπούς της παραγράφου 4 του άρθρου 4 του κανονισμού (ΕΕ) 2017/1369

(c) εάν η βάση δεδομένων προϊόντων δημιουργεί αυτόματα το οριστικό περιεχόμενο αυτού του κελιού, ο προμηθευτής δεν θα εισάγει αυτά τα δεδομένα.

ΣΥΝΤΗΡΗΣΗ

Σημείωση!

- Ρύθμιση προγράμματος για τις δοκιμές έχει γίνει σύμφωνα με το ισχύον πρότυπο EN60456 για πλύση.
- Κατά την χρήση των προγραμμάτων δοκιμής, η πλύση του αντίστοιχου φορτίου πραγματοποιήθηκε με την μέγιστη ταχύτητα στύψιματος.
- Οι πραγματικές παράμετροι εξαρτώνται από τον τρόπο χρήσης της συσκευής και μπορεί να διαφέρουν από τις παραμέτρους των πινάκων.
- Τα πλυντήρια οικιακής χρήσης είναι εξοπλισμένα με σύστημα διαχείρισης ισχύος. Η διάρκεια της κατάστασης αναμονής είναι λιγότερο από 10 λεπτά.
- Η εκπομπή θορύβου κατά την πλύση / στύψιμο έχει μετρηθεί στο τυπικό πρόγραμμα υπό πλήρες φορτίο.

Παρατηρήσεις:

- Η κλάση ενεργειακής απόδοσης είναι από A (υψηλότερη απόδοση) έως D (χαμηλότερη απόδοση).
- Η ετήσια κατανάλωση ενέργειας βασίζεται σε 220 κύκλους πλύσης για το βασικό πρόγραμμα στους 60°C και 40°C με πλήρες και μερικό φορτίο, καθώς και την κατανάλωση σε καταστάσεις λειτουργίας χαμηλής ισχύος. Η πραγματική κατανάλωση ενέργειας εξαρτάται από τον τρόπο χρήσης της συσκευής.
- Ετήσια κατανάλωση νερού που βασίζεται σε 220 κύκλους πλύσης για βασικό πρόγραμμα 60°C και 40°C με πλήρες και μερικό φορτίο. Η πραγματική κατανάλωση νερού εξαρτάται από τον τρόπο χρήσης της συσκευής.
- Η κλάση στύψιματος είναι σε κλίμακα από A (υψηλότερη απόδοση) έως G (χαμηλότερη απόδοση).
- Το βασικό πρόγραμμα 60°C και το βασικό πρόγραμμα 40°C είναι τα βασικά προγράμματα πλυσίματος. Τα προγράμματα αυτά είναι κατάλληλα για το καθαρίσμα καθημερινών λερωμένων βαμβακερών ρούχων και είναι τα πιο αποδοτικά προγράμματα όσον αφορά τη συνδυαστική κατανάλωση ενέργειας και νερού για το πλύσιμο βαμβακερών ρούχων αυτού του τύπου. Η πραγματική θερμοκρασία του νερού μπορεί να διαφέρει από τον καθορισμένο κύκλο θερμοκρασιών.
- Επιλέξτε τον κατάλληλο τύπο απορρυπαντικού για κάθε θερμοκρασία πλύσης ώστε να έχετε τα καλύτερα αποτελέσματα με την λιγότερη κατανάλωση νερού και ενέργειας.

Όλες οι εικόνες στο παρόν εγχειρίδιο εξυπηρετούν επεξηγηματικούς σκοπούς. Το προϊόν που προμηθευτήκατε μπορεί να εμφανίζει ορισμένες διαφορές ως προς το σχήμα, ωστόσο οι λειτουργίες και τα χαρακτηριστικά παραμένουν ίδια. Η εταιρεία δεν φέρει ευθύνη για τυχόν τυπογραφικά λάθη. Ο σχεδιασμός και οι προδιαγραφές του προϊόντος μπορεί να τροποποιηθούν χωρίς προηγούμενη ειδοποίηση με σκοπό τη βελτίωση των προϊόντων.

Για λεπτομέρειες, απευθυνθείτε στον κατασκευαστή στο 211 300 3300 ή στον αντιπρόσωπο. Τυχόν ενημερώσεις του εγχειρίδιου θα αναρτηθούν στην ιστοσελίδα του κατασκευαστή, παρακαλούμε να ελέγξετε για την πιο πρόσφατη έκδοση.



Σαρώστε εδώ για να κατεβάσετε την τελευταία έκδοση του εγχειριδίου.
www.inventoraircondition.gr/media-library

Υποβολή Εγγύησης

Ακολουθήστε τα παρακάτω σύντομα βήματα για να ενεργοποιήσετε την εγγύησή σας:

ΒΗΜΑ 1

Επισκεφθείτε την ιστοσελίδα μας μέσω του παρακάτω συνδέσμου:

<https://www.inventoraircondition.gr/egiisi-inventor>

ή σκανάροντας τον ακόλουθο κωδικό QR:



ΒΗΜΑ 2

Συμπληρώστε όλα τα απαραίτητα πεδία όπως ζητούνται στα "Στοιχεία ιδιοκτήτη" και "Στοιχεία μηχανήματος":

Για να ενεργοποιήσετε την εγγύηση, παρακαλούμε συμπληρώστε τα παρακάτω πεδία:

Στοιχεία ιδιοκτήτη	Στοιχεία μηχανήματος
Όνομα	Τύπος
Διεύθυνση*	Σειριακός αριθμός μηχανήματος*

ΒΗΜΑ 3

Πατήστε το κουμπί ΑΠΟΣΤΟΛΗ, στο κάτω μέρος της φόρμας υποβολής:

Διεύθυνση email*

Να εγγραφώ στο newsletter της Inventor

ΑΠΟΣΤΟΛΗ ήσης αποδέχεστε τους όρους και τις προϋποθέσεις.

Μολις ολοκληρωθεί η υποβολή της εγγύησης θα λάβετε την επιβεβαίωση κατοχύρωσης στο email σας

ΒΗΜΑ 4

Θα λάβετε σχετικό mail επιβεβαίωσης στη διεύθυνση email που έχετε δηλώσει. Παρακαλούμε ελέγξτε και τον φάκελο με τα Ανεπιθύμητα εισερχόμενα.

ΒΗΜΑ 5

Έχετε υποβάλει επιτυχώς την εγγύηση του προϊόντος Inventor!



WASHING MACHINE

FRONT LOAD



V 1.1.082023

Manufacturer: **INVENTOR A.G. S.A.**

24th km National Road Athens - Lamia & 2 Thoukididou Str., Ag.Stefanos, 14565

Tel.: +30 211 300 3300, Fax: +30 211 300 3333 - www.inventor.ac

