



Ψυγειοκαταψύκτης Λευκός FN2-35



Οδηγίες εγκατάστασης και χρήσης



5207303324894

CE

Πληροφορίες για την ασφάλεια

Περιεχόμενο	
1. Πληροφορίες για την ασφάλεια	Σελίδες 3-8
2. Επισκόπηση	Σελίδα 9
3. Αντίστροφη πόρτα	Σελίδα 10
4. Εγκατάσταση	Σελίδες 11-16
5. Πίνακας ελέγχου χρήστη	Σελίδες 16-17
6. Καθημερινή χρήση	Σελίδες 18-21
7. Εγγύηση	Σελίδα 22

Πληροφορίες για την ασφάλεια

Για την ασφάλειά σας και για να διασφαλίσετε τη σωστή χρήση, πριν από την εγκατάσταση και την πρώτη χρήση της συσκευής, διαβάστε προσεκτικά το παρόν εγχειρίδιο χρήσης, συμπεριλαμβανομένων των υποδείξεων και των προειδοποιήσεων. Για να αποφύγετε περιττά λάθη και ατυχήματα, είναι σημαντικό να διασφαλίσετε ότι όλα τα άτομα που χρησιμοποιούν τη συσκευή είναι πλήρως εξοικειωμένα με τη λειτουργία και τα χαρακτηριστικά ασφαλείας της. Αποθηκεύστε αυτές τις οδηγίες και βεβαιωθείτε ότι θα παραμείνουν μαζί με τη συσκευή σε περίπτωση μετακίνησης ή πώλησης, ώστε όλοι όσοι τη χρησιμοποιούν κατά τη διάρκεια της ζωής της να είναι σωστά ενημερωμένοι για τη χρήση και την ασφάλεια της συσκευής.

Για την ασφάλεια της ζωής και της περιουσίας τηρείτε τις προφυλάξεις αυτών των οδηγιών χρήσης, καθώς ο κατασκευαστής δεν ευθύνεται για ζημιές που προκαλούνται από παράλειψη.

Ασφάλεια παιδιών και ευάλωτων ατόμων

- Αυτή η συσκευή μπορεί να χρησιμοποιηθεί από παιδιά ηλικίας από 8 ετών και άνω και από άτομα με μειωμένες σωματικές, αισθητηριακές ή διανοητικές ικανότητες ή έλλειψη εμπειρίας και γνώσεων, εφόσον βρίσκονται υπό επίβλεψη ή τους έχουν δοθεί οδηγίες σχετικά με τη χρήση της συσκευής με ασφαλή τρόπο και κατανοούν τους σχετικούς κινδύνους.
- Παιδιά ηλικίας από 3 έως 8 ετών επιτρέπεται να γεμίζουν και να αδειάζουν αυτή τη συσκευή.
- Τα παιδιά θα πρέπει να επιβλέπονται ώστε να διασφαλίζεται ότι δεν παίζουν με τη συσκευή.
- Ο καθαρισμός και η συντήρηση από τους χρήστες δεν πρέπει να γίνεται από παιδιά, εκτός εάν είναι ηλικίας 8 ετών και άνω και βρίσκονται υπό επίβλεψη.
- Κρατήστε όλες τις συσκευασίες μακριά από παιδιά. Υπάρχει κίνδυνος ασφυξίας.
- Εάν απορρίψετε τη συσκευή βγάλτε το φιλ από την πρίζα, κόψτε το καλώδιο σύνδεσης (όσο πιο κοντά στη συσκευή μπορείτε) και αφαιρέστε την πόρτα για να αποφύγετε να υποστούν ηλεκτροπληξία τα παιδιά που παίζουν ή να παγιδευτούν μέσα σε αυτήν.
- Εάν αυτή η συσκευή με τα μαγνητικά σφραγίσματα πόρτας πρόκειται να αντικαταστήσει μια παλαιότερη συσκευή που διαθέτει κλειδαριά με ελατήριο (μάνταλο) στην πόρτα ή στο καπάκι, φροντίστε να καταστρέψετε αυτήν την κλειδαριά πριν απορρίψετε την παλαιά συσκευή. Αυτό θα αποτρέψει το ενδεχόμενο να γίνει παγίδα θανάτου για ένα παιδί.

Πληροφορίες για την ασφάλεια

Γενική ασφάλεια

ΠΡΟΕΙΔΟΠΟΙΗΣΗ! Κρατήστε τα ανοίγματα εξαερισμού, στο περίβλημα της συσκευής ή στην ενσωματωμένη κατασκευή, ελεύθερα από εμπόδια.

ΠΡΟΕΙΔΟΠΟΙΗΣΗ! Μην χρησιμοποιείτε μηχανικές συσκευές ή άλλα μέσα για την επιτάχυνση της διαδικασίας απόψυξης, εκτός από αυτά που συνιστά ο κατασκευαστής.

ΠΡΟΕΙΔΟΠΟΙΗΣΗ! Μην προκαλείτε φθορά στο ψυκτικό κύκλωμα.

ΠΡΟΕΙΔΟΠΟΙΗΣΗ! Μην χρησιμοποιείτε άλλες ηλεκτρικές συσκευές (όπως παγωτομηχανές) μέσα σε ψυκτικές συσκευές, εκτός εάν έχουν εγκριθεί για τον σκοπό αυτό από τον κατασκευαστή.

ΠΡΟΕΙΔΟΠΟΙΗΣΗ! Μην αγγίζετε τον λαμπτήρα εάν είναι αναμμένος για μεγάλο χρονικό διάστημα, διότι μπορεί να είναι πολύ ζεστός.¹⁾

1) Εάν υπάρχει φως στο διαμέρισμα.

ΠΡΟΕΙΔΟΠΟΙΗΣΗ! Τυχόν ηλεκτρικά εξαρτήματα (φίς, καλώδιο τροφοδοσίας, συμπιεστής κ.λπ.) πρέπει να αντικαθίστανται από πιστοποιημένο αντιπρόσωπο σέρβις ή εξειδικευμένο προσωπικό σέρβις.

ΠΡΟΕΙΔΟΠΟΙΗΣΗ! Ο λαμπτήρας που παρέχεται με αυτή τη συσκευή είναι ένας "λαμπτήρας ειδικής χρήσης" που μπορεί να χρησιμοποιηθεί μόνο με την παρεχόμενη συσκευή. Αυτός ο "λαμπτήρας ειδικής χρήσης" δεν μπορεί να χρησιμοποιηθεί για οικιακό φωτισμό.¹⁾

- Το καλώδιο τροφοδοσίας δεν πρέπει να επιμηκύνεται.
- Βεβαιωθείτε ότι το βύσμα τροφοδοσίας δεν έχει συμπιεστεί ή καταστραφεί από το πίσω μέρος της συσκευής. Ένα συμπιεσμένο ή κατεστραμμένο βύσμα τροφοδοσίας μπορεί να υπερθερμανθεί και να προκαλέσει πυρκαγιά.
- Βεβαιωθείτε ότι το καλώδιο φτάνει στην πρίζα σας.
- Μην τραβάτε το καλώδιο.
- Εάν η υποδοχή του βύσματος τροφοδοσίας είναι χαλαρή, μην εισάγετε το βύσμα τροφοδοσίας. Υπάρχει κίνδυνος ηλεκτροπληξίας ή πυρκαγιάς.
- Δεν πρέπει να λειτουργείτε τη συσκευή χωρίς τη λάμπα.
- Αυτή η συσκευή είναι βαριά. Πρέπει να είστε προσεκτικοί κατά τη μετακίνησή της.
- Μην αφαιρείτε και μην αγγίζετε αντικείμενα από τον θάλαμο του καταψύκτη εάν τα χέρια σας είναι υγρά/βρεγμένα, καθώς αυτό θα μπορούσε να προκαλέσει εκδορές στο δέρμα ή εγκαύματα από πάγο/κατάψυξη.
- Αποφύγετε την παρατεταμένη έκθεση της συσκευής στο άμεσο ηλιακό φως.

Καθημερινή χρήση

- Μην βάζετε ζεστό νερό στα πλαστικά μέρη της συσκευής.
- Μην τοποθετείτε τρόφιμα απευθείας στον πίσω τοίχο.

Πληροφορίες για την ασφάλεια

ΠΡΟΕΙΔΟΠΟΙΗΣΗ! Κατά την τοποθέτηση της συσκευής, βεβαιωθείτε ότι το καλώδιο τροφοδοσίας δεν έχει διπλώσει ή καταστραφεί.

ΠΡΟΕΙΔΟΠΟΙΗΣΗ! Μην τοποθετείτε πολλές πρίζες ή πολύμπριζα ρεύματος στο πίσω μέρος της συσκευής.

- Μην αποθηκεύετε εκρηκτικές ουσίες, όπως δοχεία αεροζόλ με εύφλεκτο προωθητικό σε αυτή τη συσκευή.
- Το ψυκτικό υγρό ισοβουτάνιο (R600a) που περιέχεται στο ψυκτικό κύκλωμα της συσκευής, είναι ένα φυσικό αέριο με υψηλό επίπεδο περιβαλλοντικής συμβατότητας, το οποίο ωστόσο είναι εύφλεκτο.
- Κατά τη μεταφορά και την εγκατάσταση της συσκευής, βεβαιωθείτε ότι κανένα από τα εξαρτήματα του κυκλώματος ψυκτικού υγρού δεν έχει υποστεί ζημιά.
 - αποφύγετε ανοιχτές φλόγες και πηγές ανάφλεξης
 - να αερίζετε καλά τον χώρο στον οποίο βρίσκεται η συσκευή
- Είναι επικίνδυνο να αλλάξετε τις προδιαγραφές ή να τροποποιήσετε αυτό το προϊόν με οποιονδήποτε τρόπο. Οποιαδήποτε ζημιά στο καλώδιο μπορεί να προκαλέσει βραχυκύκλωμα, πυρκαγιά ή/και ηλεκτροπληξία.
- Αυτή η συσκευή προορίζεται να χρησιμοποιηθεί σε οικιακές και παρόμοιες εφαρμογές όπως
 - χώρους κουζίνας προσωπικού σε καταστήματα, γραφεία και άλλα εργασιακά περιβάλλοντα,
 - αγροικίες και από πελάτες σε ξενοδοχεία, μοτέλ και άλλα οικιστικά περιβάλλοντα,
 - περιβάλλοντα τύπου bed and breakfast,
 - εστίαση και παρόμοιες εφαρμογές μη λιανικής πώλησης.

ΠΡΟΕΙΔΟΠΟΙΗΣΗ! Τυχόν ηλεκτρικά εξαρτήματα (φίς, καλώδιο τροφοδοσίας, συμπιεστής κ.λπ.) πρέπει να αντικαθίστανται από πιστοποιημένο αντιπρόσωπο σέρβις ή εξειδικευμένο προσωπικό σέρβις.

ΠΡΟΕΙΔΟΠΟΙΗΣΗ! Ο λαμπτήρας που παρέχεται με αυτή τη συσκευή είναι ένας "λαμπτήρας ειδικής χρήσης" που μπορεί να χρησιμοποιηθεί μόνο με την παρεχόμενη συσκευή. Αυτός ο "λαμπτήρας ειδικής χρήσης" δεν μπορεί να χρησιμοποιηθεί για οικιακό φωτισμό.¹⁾

- Το καλώδιο τροφοδοσίας δεν πρέπει να επιμηκύνεται.
- Βεβαιωθείτε ότι το βύσμα τροφοδοσίας δεν έχει συμπιεστεί ή καταστραφεί από το πίσω μέρος της συσκευής. Ένα συμπιεσμένο ή κατεστραμμένο βύσμα τροφοδοσίας μπορεί να υπερθερμανθεί και να προκαλέσει πυρκαγιά.
- Βεβαιωθείτε ότι το καλώδιο φτάνει στην πρίζα σας.
- Μην τραβάτε το καλώδιο.
- Εάν η υποδοχή του βύσματος τροφοδοσίας είναι χαλαρή, μην εισάγετε το βύσμα τροφοδοσίας. Υπάρχει κίνδυνος ηλεκτροπληξίας ή πυρκαγιάς.
- Δεν πρέπει να λειτουργείτε τη συσκευή χωρίς τη λάμπα.
- Αυτή η συσκευή είναι βαριά. Πρέπει να είστε προσεκτικοί κατά τη μετακίνησή της.
- Μην αφαιρείτε και μην αγγίζετε αντικείμενα από τον θάλαμο του καταψύκτη εάν τα χέρια σας είναι υγρά/βρεγμένα, καθώς αυτό θα μπορούσε να προκαλέσει εκδορές στο δέρμα ή εγκαύματα από πάγο/κατάψυξη.
- Αποφύγετε την παρατεταμένη έκθεση της συσκευής στο άμεσο ηλιακό φως.

Πληροφορίες για την ασφάλεια

Καθημερινή χρήση

- Μην βάζετε ζεστό νερό στα πλαστικά μέρη της συσκευής.
 - Μην τοποθετείτε τρόφιμα απευθείας στον πίσω τοίχο.
 - Τα κατεψυγμένα τρόφιμα δεν πρέπει να καταψύχονται εκ νέου αφού αποψυχθούν.¹⁾
 - Αποθηκεύστε τα προσυσκευασμένα κατεψυγμένα τρόφιμα σύμφωνα με τις οδηγίες του κατασκευαστή των κατεψυγμένων τροφίμων.¹⁾
 - Οι συστάσεις αποθήκευσης των κατασκευαστών των συσκευών πρέπει να τηρούνται αυστηρά. Ανατρέξτε στις σχετικές οδηγίες.
 - Μην τοποθετείτε ανθρακούχα ή αφρώδη ποτά στον καταψύκτη, καθώς δημιουργείται πίεση στον θάλαμο, η οποία μπορεί να προκαλέσει έκρηξη, με αποτέλεσμα να προκληθεί ζημιά στη συσκευή.¹⁾
 - Τα παγωτά ξυλάκι/γρανίτες μπορεί να προκαλέσουν εγκαύματα από πάγο αν καταναλωθούν κατευθείαν από τη συσκευή.¹⁾
 - Για να αποφύγετε τη μόλυνση των τροφίμων, τηρείτε τις ακόλουθες οδηγίες.
 - Το άνοιγμα της πόρτας για μεγάλα χρονικά διαστήματα μπορεί να προκαλέσει σημαντική αύξηση της θερμοκρασίας στους χώρους της συσκευής.
 - Καθαρίζετε τακτικά τις επιφάνειες που μπορούν να έρθουν σε επαφή με τρόφιμα και τα προσβάσιμα συστήματα αποστράγγισης.
 - Καθαρίστε τις δεξαμενές νερού εάν δεν έχουν χρησιμοποιηθεί για 48 ώρες. Ξεπλύνετε το σύστημα νερού που είναι συνδεδεμένο με παροχή νερού εάν δεν έχει ληφθεί νερό για 5 ημέρες.
 - Αποθηκεύστε το ωμό κρέας και τα ωμά ψάρια σε κατάλληλους θαλάμους στο ψυγείο, έτσι ώστε να μην έρχονται σε επαφή με άλλα τρόφιμα και να μην στάζουν πάνω σε αυτά.
 - Οι θάλαμοι κατεψυγμένων τροφίμων δύο αστέρων (εάν υπάρχουν στη συσκευή) είναι κατάλληλοι για την αποθήκευση προ-κατεψυγμένων τροφίμων, την αποθήκευση ή την παρασκευή παγωτού και την παρασκευή παγακίων.
- ¹⁾ Εάν υπάρχει θάλαμος καταψύκτη.
- ²⁾ Εάν υπάρχει θάλαμος αποθήκευσης νωπών (φρέσκων) τροφίμων.

Πληροφορίες για την ασφάλεια

Εξοικονόμηση ενέργειας

- Μην βάζετε ζεστό φαγητό στη συσκευή,
- Μην τοποθετείτε τα τρόφιμα κοντά το ένα στο άλλο, καθώς αυτό εμποδίζει την κυκλοφορία του αέρα,
- Βεβαιωθείτε ότι τα τρόφιμα δεν αγγίζουν το πίσω μέρος του/των θαλάμου/-ων,
- Συνιστάται να περιμένετε τουλάχιστον τέσσερις ώρες πριν συνδέσετε τη συσκευή, ώστε το υγρό να επιστρέψει στον συμπιεστή.
- Θα πρέπει να υπάρχει επαρκής κυκλοφορία του αέρα γύρω από τη συσκευή, καθώς η έλλειψη αυτή οδηγεί σε υπερθέρμανση. Για να επιτύχετε επαρκή αερισμό ακολουθήστε τις σχετικές με την εγκατάσταση οδηγίες.
- Όπου είναι δυνατόν, οι αποστάτες του προϊόντος πρέπει να βρίσκονται σε τοίχο για να αποφεύγεται η επαφή ή το άγγιγμα θερμών εξαρτημάτων (συμπιεστής, συμπυκνωτής) για την αποφυγή πιθανών εγκαυμάτων.
- Η συσκευή δεν πρέπει να τοποθετείται κοντά σε θερμαντικά σώματα ή κουζίνες.
- Βεβαιωθείτε ότι το φινιρίσμα είναι προσβάσιμο μετά την εγκατάσταση της συσκευής.

Συντήρηση (σέρβις)

- Οποιαδήποτε ηλεκτρική εργασία απαιτείται για τη συντήρηση της συσκευής πρέπει να εκτελείται από εξειδικευμένο ηλεκτρολόγο ή αρμόδιο άτομο.
- Αυτό το προϊόν πρέπει να συντηρείται από εξουσιοδοτημένο κέντρο εξυπηρέτησης και να χρησιμοποιούνται μόνο γνήσια ανταλλακτικά.

Εξοικονόμηση ενέργειας

- Μην βάζετε ζεστό φαγητό στη συσκευή,
- Μην τοποθετείτε τα τρόφιμα κοντά το ένα στο άλλο, καθώς αυτό εμποδίζει την κυκλοφορία του αέρα,
- Βεβαιωθείτε ότι τα τρόφιμα δεν αγγίζουν το πίσω μέρος του/των θαλάμου/-ων.
- Εάν πέσει το ηλεκτρικό ρεύμα, μην ανοίξετε την πόρτα (ή τις πόρτες),
- Μην ανοίγετε συχνά την πόρτα (-ες),
- Μην κρατάτε την πόρτα (ή τις πόρτες) ανοιχτή(-ές) για πολύ ώρα,
- Μην ρυθμίζετε τον θερμοστάτη σε υπερβολικά χαμηλές θερμοκρασίες,
- Όλα τα εξαρτήματα, όπως συρτάρια, ράφια, ράφια πόρτας, θα πρέπει να διατηρούνται εκεί για χαμηλότερη κατανάλωση ενέργειας.

Πληροφορίες για την ασφάλεια

Προστασία του περιβάλλοντος

 Αυτή η συσκευή δεν περιέχει αέρια που θα μπορούσαν να βλάψουν τη στιβάδα του όζοντος, ούτε στο ψυκτικό κύκλωμα ούτε στα μονωτικά υλικά της. Η συσκευή δεν πρέπει να απορρίπτεται μαζί με τα αστικά απορρίμματα και τα σκουπίδια. Ο μονωτικός αφρός περιέχει εύφλεκτα αέρια: η συσκευή πρέπει να απορρίπτεται σύμφωνα με τους κανονισμούς συσκευών που θα λάβετε από τις τοπικές αρχές. Αποφύγετε την καταστροφή της μονάδας ψύξης, ιδίως του εναλλάκτη θερμότητας.

Τα υλικά που χρησιμοποιούνται σε αυτή τη συσκευή και επισημαίνονται με το σύμβολο  είναι ανακυκλώσιμα.



Το σύμβολο στο προϊόν ή στη συσκευασία του υποδεικνύει ότι το προϊόν αυτό δεν μπορεί να αντιμετωπιστεί ως οικιακό απόβλητο. Αντίθετα, θα πρέπει να μεταφερθεί στο κατάλληλο σημείο συλλογής για την ανακύκλωση ηλεκτρικού και ηλεκτρονικού εξοπλισμού. Διασφαλίζοντας τη σωστή απόρριψη αυτού του προϊόντος, θα βοηθήσετε στην αποφυγή πιθανών αρνητικών συνεπειών για το περιβάλλον και την ανθρώπινη υγεία, οι οποίες θα μπορούσαν διαφορετικά να προκληθούν από τον ακατάλληλο χειρισμό των αποβλήτων αυτού του προϊόντος. Για πιο λεπτομερείς πληροφορίες σχετικά με την ανακύκλωση αυτού του προϊόντος, επικοινωνήστε με την τοπική αρχή, την υπηρεσία διάθεσης οικιακών απορριμμάτων ή το κατάστημα από όπου αγοράσατε το προϊόν.

Υλικά συσκευασίας

Τα υλικά με το σύμβολο είναι ανακυκλώσιμα. Απορρίψτε τη συσκευασία σε κατάλληλους κάδους συλλογής για την ανακύκλωσή της.

Απόρριψη της συσκευής

1. Αποσυνδέστε το φις από την πρίζα.
2. Κόψτε το καλώδιο δικτύου και πετάξτε το.



ΠΡΟΕΙΔΟΠΟΙΗΣΗ! Κατά τη χρήση, τη συντήρηση και την απόρριψη της συσκευής, προσέξτε το σύμβολο που είναι παρόμοιο με το αριστερό, το οποίο βρίσκεται στο πίσω μέρος της συσκευής (στο πίσω μέρος του πίνακα ή του συμπιεστή) και έχει κίτρινο ή πορτοκαλί χρώμα.

Είναι προειδοποιητικό σύμβολο κινδύνου πυρκαγιάς. Υπάρχουν εύφλεκτα υλικά στους σωλήνες ψυκτικού και στον συμπιεστή.

Παρακαλούμε να είστε μακριά από την πηγή φωτιάς κατά τη χρήση, τη συντήρηση και την απόρριψη.

Επισκόπηση

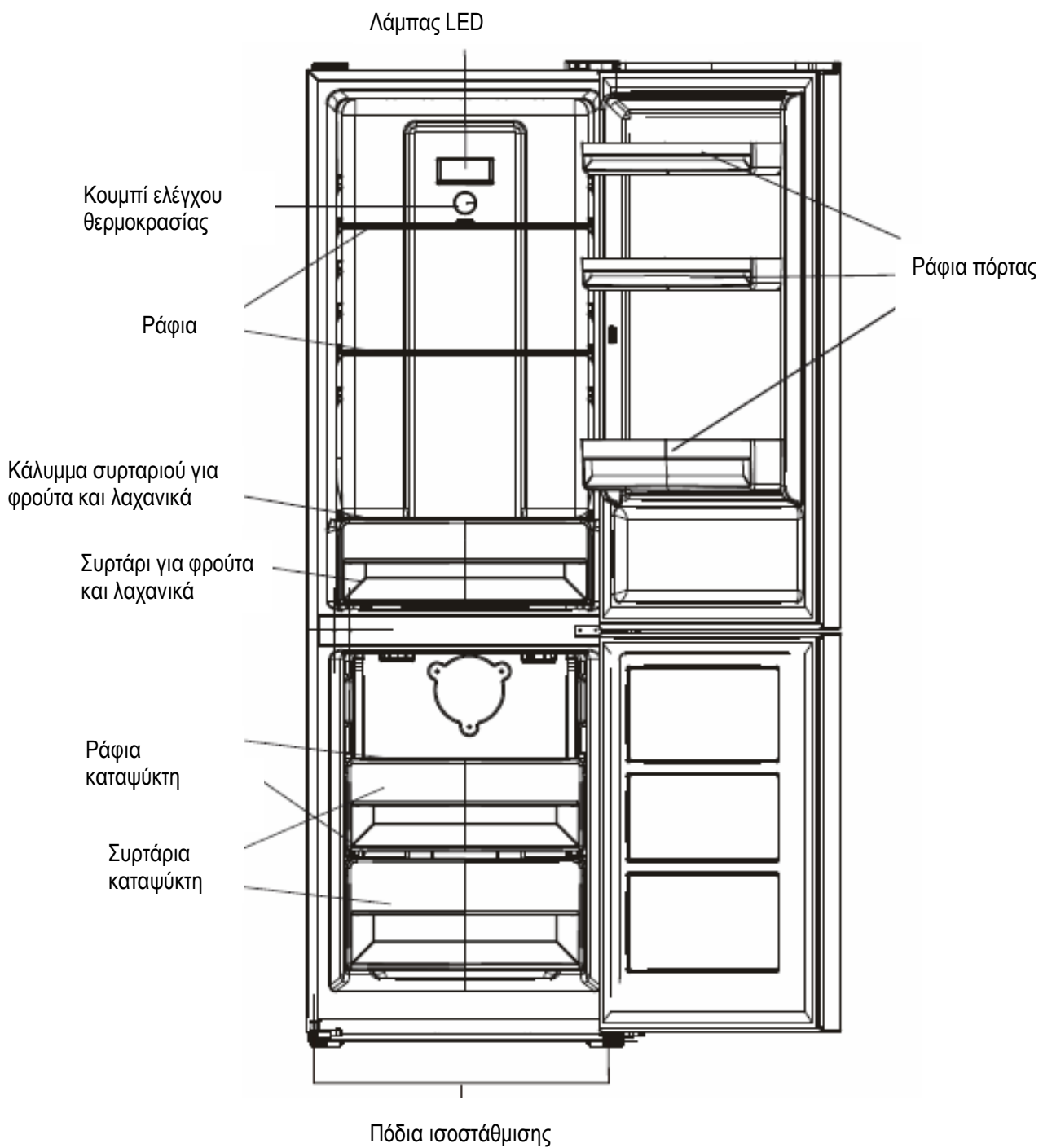

Σημείωση: Η παραπάνω εικόνα είναι μόνο για αναφορά. Η πραγματική συσκευή είναι πιθανώς διαφορετική.

Αντίστροφη πόρτα

Απαίτηση χώρου

- Επιλέξτε μια θέση χωρίς άμεση έκθεση στο ηλιακό φως,
- Επιλέξτε μια θέση με αρκετό χώρο ώστε οι πόρτες του ψυγείου να ανοίγουν εύκολα,
- Επιλέξτε μια θέση με επίπεδο (ή σχεδόν επίπεδο) δάπεδο,
- Αφήστε αρκετό χώρο για να εγκαταστήσετε το ψυγείο σε επίπεδη επιφάνεια,
- Αφήστε περιθώρια δεξιά, αριστερά, πίσω και πάνω κατά την εγκατάσταση. Αυτό θα συμβάλει στη μείωση της κατανάλωσης ενέργειας και θα κρατήσει τους λογαριασμούς σας χαμηλότερους.
- Διατηρήστε τουλάχιστον 50 χιλιοστά κενό στις δύο πλευρές και στο πίσω μέρος.

Τοποθέτηση

Εγκαταστήστε αυτή τη συσκευή σε θέση όπου η θερμοκρασία περιβάλλοντος αντιστοιχεί στην κλιματική κατηγορία που αναγράφεται στην πινακίδα τύπου της συσκευής: για ψυκτικές συσκευές με κλιματική κατηγορία:

- εκτεταμένη εύκρατη: αυτή η ψυκτική συσκευή προορίζεται να χρησιμοποιείται σε θερμοκρασίες περιβάλλοντος που κυμαίνονται από 10 °C έως 32 °C, (SN)
- εύκρατη: αυτή η ψυκτική συσκευή προορίζεται να χρησιμοποιείται σε θερμοκρασίες περιβάλλοντος που κυμαίνονται από 16 °C έως 32 °C, (N)
- υποτροπική: αυτή η ψυκτική συσκευή προορίζεται να χρησιμοποιείται σε θερμοκρασίες περιβάλλοντος που κυμαίνονται από 16 °C έως 38 °C, (ST)
- τροπική: αυτή η ψυκτική συσκευή προορίζεται να χρησιμοποιείται σε θερμοκρασίες περιβάλλοντος που κυμαίνονται από 16 °C έως 43 °C, (T)

Θέση

Η συσκευή πρέπει να τοποθετείται μακριά από πηγές θερμότητας, όπως καλοριφέρ, λέβητες, άμεσο ηλιακό φως κ.λπ. Βεβαιωθείτε ότι ο αέρας μπορεί να κυκλοφορεί ελεύθερα γύρω από το πίσω μέρος της συσκευής. Για να διασφαλιστεί η καλύτερη δυνατή απόδοση, εάν η συσκευή τοποθετηθεί κάτω από ένα προεξέχον τοίχωμα, η ελάχιστη απόσταση μεταξύ της κορυφής της συσκευής και του τοίχου πρέπει να είναι τουλάχιστον 50 mm. Ιδανικά, ωστόσο, η συσκευή δεν θα πρέπει να τοποθετείται κάτω από προεξέχουσες μονάδες τοίχου. Η ακριβής στάθμιση εξασφαλίζεται από ένα ή περισσότερα ρυθμιζόμενα πόδια στη βάση της συσκευής.

Αυτή η ψυκτική συσκευή δεν προορίζεται να χρησιμοποιηθεί ως εντοιχιζόμενη συσκευή.

Προειδοποίηση! Πρέπει να είναι δυνατή η αποσύνδεση της συσκευής από το ηλεκτρικό δίκτυο. Το βύσμα πρέπει, επομένως, να είναι εύκολα προσβάσιμο μετά την εγκατάσταση.

Ηλεκτρική σύνδεση

Προτού συνδέσετε τη συσκευή στην πρίζα, βεβαιωθείτε ότι η τάση και η συχνότητα που αναγράφονται στην πινακίδα τύπου αντιστοιχούν στην οικιακή σας παροχή ρεύματος. Η συσκευή πρέπει να είναι γειωμένη. Το βύσμα του καλωδίου τροφοδοσίας είναι εφοδιασμένο με μια επαφή για τον σκοπό αυτό. Εάν η οικιακή πρίζα δεν είναι γειωμένη, συνδέστε τη συσκευή σε ξεχωριστή γείωση σύμφωνα με τους ισχύοντες κανονισμούς, απευθυνόμενοι σε εξειδικευμένο ηλεκτρολόγο. Ο κατασκευαστής αποποιείται κάθε ευθύνη εάν δεν τηρηθούν οι παραπάνω προφυλάξεις ασφαλείας. Αυτή η συσκευή συμμορφώνεται με τις Οδηγίες της Ευρωπαϊκής Ένωσης.

Εγκατάσταση

Πριν από την αλλαγή φοράς της πόρτας, παρακαλούμε να έχετε προετοιμάσει τα παρακάτω εργαλεία και υλικά: κατσαβίδι ίσιο, κατσαβίδι σταυρωτό, κλειδί και τα εξαρτήματα που περιλαμβάνονται στην πολυσακούλα:

Δυνατότητα αλλαγής φοράς της πόρτας

Πριν από την αλλαγή φοράς της πόρτας, παρακαλούμε να έχετε προετοιμάσει τα παρακάτω εργαλεία και υλικά: κατσαβίδι ίσιο, κατσαβίδι σταυρωτό, κλειδί και τα εξαρτήματα που περιλαμβάνονται στην πολυσακούλα:

Κάλυμμα μεντεσέ αριστερής πόρτας
x 1



Αριστερό βοηθητικό κλείστρο στην επάνω πόρτα x 1

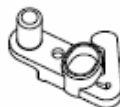

Αριστερό βοηθητικό κλείστρο στην κάτω πόρτα x 1

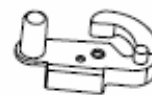

1. Ξεβιδώστε το κάλυμμα του επάνω μεντεσέ και, στη συνέχεια, ξεβιδώστε τον επάνω μεντεσέ.

Στη συνέχεια, ανασηκώστε την επάνω πόρτα και τοποθετήστε την σε ένα μαλακό μαξιλάρι για να αποφύγετε γρατζουνιές και ζημιές.

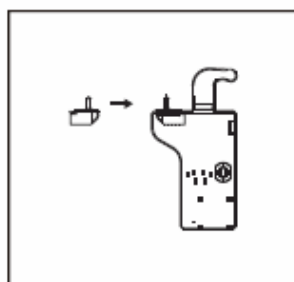
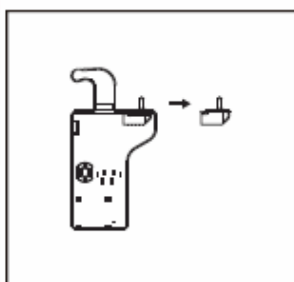
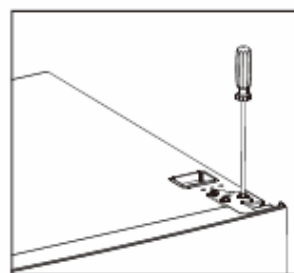
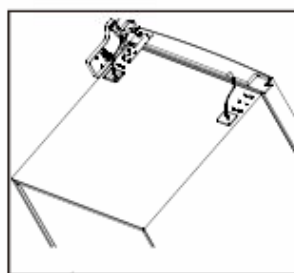
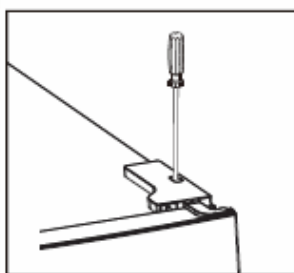

2. Αφαιρέστε το πάνω αριστερό βιδωτό κάλυμμα.

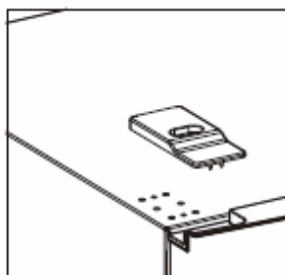
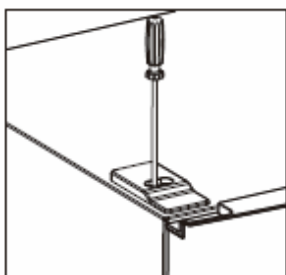

Εγκατάσταση

3. Βγάλετε την επάνω πόρτα , βγάλετε τη βίδα από τον μεσαίο μεντεσέ με σταυρωτό κατσαβίδι και στη συνέχεια βγάλετε την κάτω πόρτα

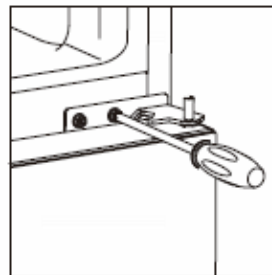

4. Ξαπλώνοντας το ψυγείο, βγάλετε τα πόδια ρύθμισης όπως παρακάτω και στη συνέχεια ξεβιδώστε τον κάτω μεντεσέ με σταυρωτό κατσαβίδι.

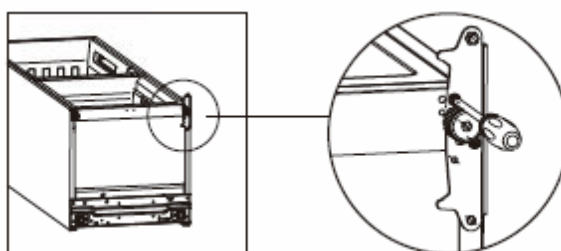

5. Ρυθμίστε τη θέση του πυρήνα του μεντεσέ του κάτω μεντεσέ και του επάνω μεντεσέ στην αντίθετη θέση

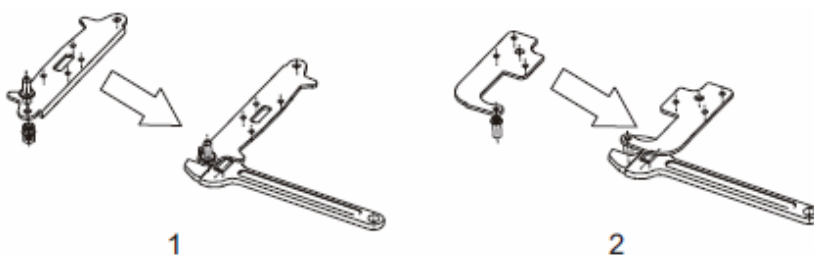

6. Εγκαταστήστε τον κάτω μεντεσέ κάτω από το ψυγείο όπως παρακάτω, βιδώνοντας στα ρυθμιζόμενα πόδια, βεβαιωθείτε ότι η θέση είναι ευθυγραμμισμένη

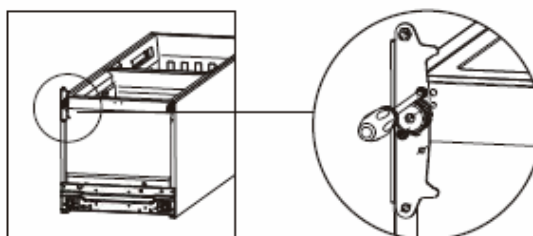

Εγκατάσταση

7. Αποσυνδέστε τις φλάντζες της πόρτας του ψυγείου και του καταψύκτη και, στη συνέχεια, τοποθετήστε τις μετά από περιστροφή.

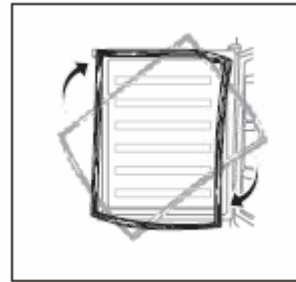

8. Αφαιρέστε τα αρχικά βοηθητικά κλείστρα από την επάνω και την κάτω πόρτα και, στη συνέχεια, τοποθετήστε τα βοηθητικά κλείστρα από την εσωτερική τσάντα (με τα εγχειρίδια οδηγιών) στην απέναντι πλευρά

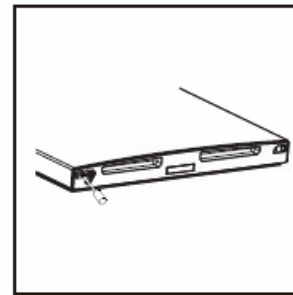
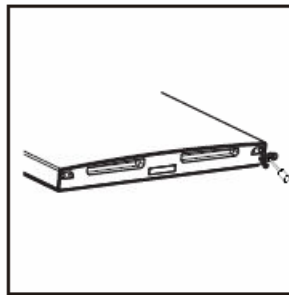

9. Εγκαταστήστε την κάτω πόρτα, ρυθμίστε και στερεώστε τον μεσαίο μεντεσέ πάνω στο ντουλάπι.

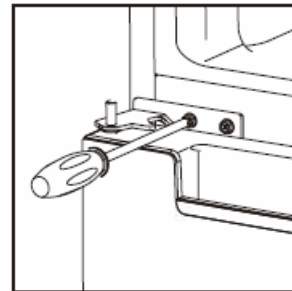

Εγκατάσταση

10. Τοποθετήστε ξανά την επάνω πόρτα. Βεβαιωθείτε ότι η πόρτα είναι ευθυγραμμισμένη οριζόντια και κάθετα έτσι ώστε η στεγανοποίηση να είναι κλειστή από όλες τις πλευρές πριν σφίξετε τελικά τον επάνω μεντεσέ. Στη συνέχεια αδρανοποιήστε τον επάνω μεντεσέ και βιδώστε τον στο επάνω μέρος της μονάδας και, στη συνέχεια, στερεώστε το κάλυμμα του μεντεσέ (στη σακούλα με τα εξαρτήματα) με βίδα.

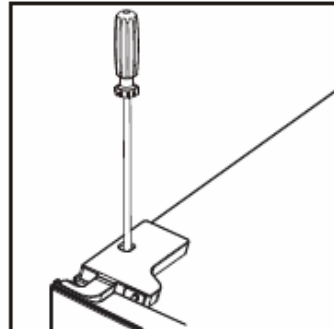
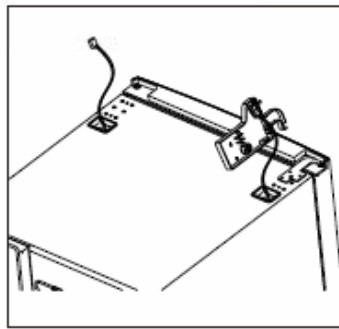
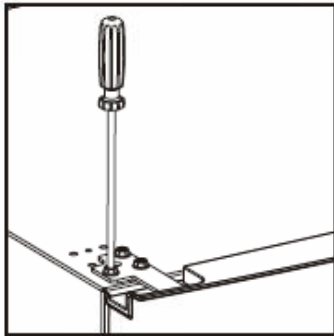

11. Στερεώστε το βιδωτό κάλυμμα

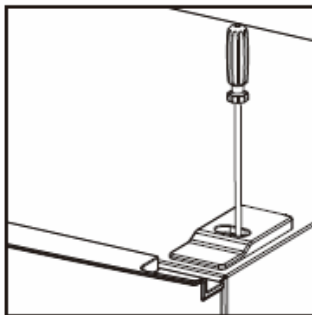

Εγκατάσταση

Απαιτήση χώρου

- Διατηρήστε αρκετό χώρο με την πόρτα ανοιχτή.

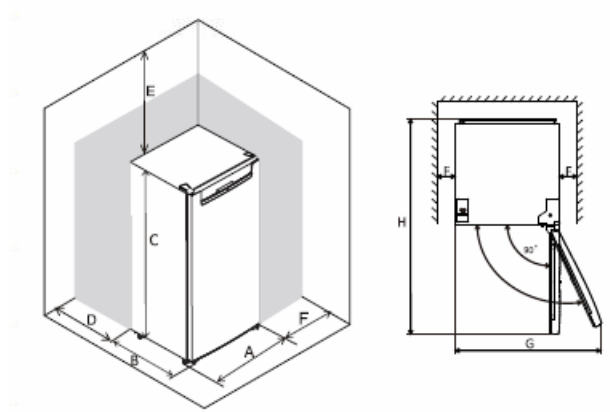

	FN2-35
A	600
B	600
C	1858
D	min=50
E	min=50
F	min=50
G	1200
H	1200
L	135

Σημείωση: αυτή η ψυκτική συσκευή δεν προορίζεται να χρησιμοποιηθεί ως εντοιχισμένη συσκευή.

Ισοστάθμιση της μονάδας

Για να το κάνετε αυτό, ρυθμίστε τα δύο πόδια ισοστάθμισης στο μπροστινό μέρος της μονάδας.
Εάν η μονάδα δεν είναι επίπεδη, οι πόρτες και οι ευθυγραμμίσεις των μαγνητικών σφραγίδων δεν θα καλύπτονται σωστά.

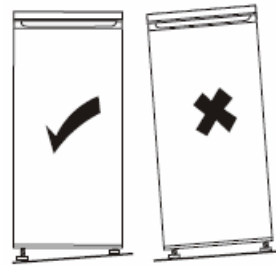
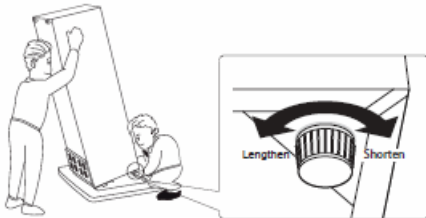

Πίνακας ελέγχου χρήστη

1.Ρύθμιση της θερμοκρασίας του ψυγείου

Ο διακόπτης ρύθμισης της θερμοκρασίας του ψυγείου

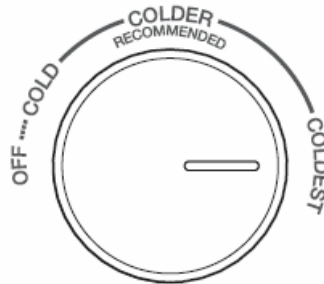

- Ο διακόπτης στον θάλαμο του ψυγείου χρησιμοποιείται για τη ρύθμιση της θερμοκρασίας στον θάλαμο του ψυγείου.
- Η εσωτερική θερμοκρασία ελέγχεται από έναν αισθητήρα. Υπάρχουν 4 ρυθμίσεις: OFF, COLD, COLDER και COLDEST. COLD είναι η θερμότερη ρύθμιση και COLDEST είναι η ψυχρότερη ρύθμιση.
- Η συσκευή μπορεί να μην λειτουργεί στη σωστή θερμοκρασία αν είναι ιδιαίτερα ζεστή ή αν ανοίγετε συχνά την πόρτα.
- Ούτε το ψυγείο ούτε ο καταψύκτης λειτουργούν όταν η ρύθμιση είναι OFF.

2.Ρύθμιση της θερμοκρασίας του καταψύκτη

Η συρόμενη κλίμακα ρύθμισης της θερμοκρασίας του καταψύκτη



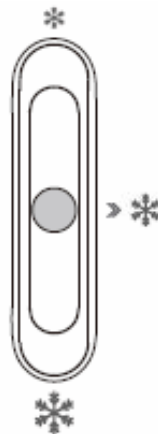



ΕΛΕΓΧΟΣ ΚΑΤΑΨΥΞΗΣ

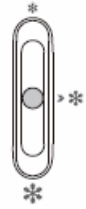

- Αυτή η συρόμενη κλίμακα στον θάλαμο του ψυγείου χρησιμοποιείται για τη ρύθμιση της θερμοκρασίας στον θάλαμο του καταψύκτη.
 - Όταν η συρόμενη κλίμακα είναι τοποθετημένη προς το * , η θερμοκρασία στον θάλαμο του καταψύκτη θα είναι υψηλότερη. Αντίθετα, η θερμοκρασία στον θάλαμο του καταψύκτη θα είναι χαμηλότερη εάν η συρόμενη κλίμακα μετακινηθεί προς . ❄️
 - Η μεσαία θέση ❄️ της συρόμενης κλίμακας είναι η ενδεδειγμένη θέση για την κανονική χρήση.
- Για να επιτύχετε τη χαμηλότερη θερμοκρασία στον θάλαμο του καταψύκτη, μπορείτε να ρυθμίσετε το κουμπί ρύθμισης στο πιο ψυχρό και να τοποθετήσετε τη συρόμενη κλίμακα στο ❄️

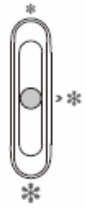
Πίνακας ελέγχου χρήστη

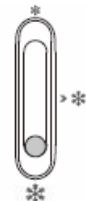
3.Σύσταση ρύθμισης θερμοκρασίας

Σύσταση ρύθμισης θερμοκρασίας			
Θερμοκρασία περιβάλλοντος	Θάλαμος καταψύκτη		Θάλαμος ψυγείου
Καλοκαίρι (Πάνω από 38°C)		Ρυθμίστε στο *	
			Ρυθμίστε στο ψυχρότερο ~ το πιο ψυχρό
Κανονική		Ρυθμίστε στο *	
			Ρυθμίστε στο ψυχρότερο
Χειμώνας (Κάτω από 16°C)		Ρυθμίστε στο *	
			Ρυθμίστε στο ψυχρότερο ~ το πιο ψυχρό

- Οι παραπάνω πληροφορίες δίνουν στους χρήστες συστάσεις για τη ρύθμιση της θερμοκρασίας.
- Τον χειμώνα ή σε θερμοκρασία κάτω από 16°C, οι χρήστες θα πρέπει να αποφεύγουν τη ρύθμιση στο και στο ψυχρό.
- Για εξοικονόμηση ενέργειας, η ρύθμιση του * και του πιο ψυχρού ισχύουν μόνο για ιδιαίτερη ανάγκη (όπως γρήγορη κατάψυξη ή παραγωγή πάγου), και πρέπει να επιστρέψουν στην αρχική ρύθμιση μετά την ανάγκη αυτή.

Καθημερινή χρήση

Πρώτη χρήση

Καθαρισμός του εσωτερικού

Πριν χρησιμοποιήσετε τη συσκευή για πρώτη φορά, πλύνετε το εσωτερικό και όλα τα εσωτερικά εξαρτήματα με χλιαρό νερό και λίγο ουδέτερο σαπούνι, ώστε να απομακρυνθεί η τυπική μυρωδιά ενός καινούργιου προϊόντος, και στη συνέχεια στεγνώστε καλά.

Σημαντικό! Μην χρησιμοποιείτε απορρυπαντικά ή λειαντικές σκόνες, καθώς αυτές θα καταστρέψουν το φινιρίσμα.

Καθημερινή χρήση

Τοποθετήστε διαφορετικά τρόφιμα σε διαφορετικούς θαλάμους σύμφωνα με τον παρακάτω πίνακα

Θάλαμοι ψυγείου	Τύπος τροφίμου
Πόρτα ή ράφια της πόρτας του ψυγείου	<ul style="list-style-type: none">• Τρόφιμα με φυσικά συντηρητικά, όπως μαρμελάδες, χυμοί, ποτά, καρυκεύματα.• Μην αποθηκεύετε ευπαθή τρόφιμα.
Συρτάρι για φρούτα και λαχανικά (συρτάρι σαλάτας)	<ul style="list-style-type: none">• Τα φρούτα, τα βότανα και τα λαχανικά πρέπει να τοποθετούνται χωριστά στον κάδο για τα φρούτα και λαχανικά.• Μην αποθηκεύετε μπανάνες, κρεμμύδια, πατάτες, σκόρδα στο ψυγείο.
Ράφι ψυγείου - μεσαίο	<ul style="list-style-type: none">• Γαλακτοκομικά προϊόντα, αυγά
Ράφι ψυγείου - ψηλό	<ul style="list-style-type: none">• Τρόφιμα που δεν χρειάζονται μαγείρεμα, όπως έτοιμα προς κατανάλωση τρόφιμα, αλλαντικά, αποφάγια.
Συρτάρι(-α)/ράφι καταψύκτη	<ul style="list-style-type: none">• Τρόφιμα για μακροχρόνια αποθήκευση.• Κάτω συρτάρι/ράφι για ωμό κρέας, πουλερικά, ψάρια.• Μεσαίο συρτάρι/ράφι για κατεψυγμένα λαχανικά, πατατάκια.• Επάνω συρτάρι/ράφι για παγωτό, κατεψυγμένα φρούτα, κατεψυγμένα αρτοσκευάσματα.

Κατάψυξη νωπών τροφίμων

- Ο θάλαμος του καταψύκτη είναι κατάλληλος για την κατάψυξη φρέσκων (νωπών) τροφίμων και την αποθήκευση κατεψυγμένων και βαθύψυκτων τροφίμων για μεγάλο χρονικό διάστημα.
- Τοποθετήστε τα φρέσκα τρόφιμα που πρόκειται να καταψυχθούν στον κάτω θάλαμο.
- Η μέγιστη ποσότητα φαγητού που μπορεί να καταψυχθεί σε 24 ώρες αναφέρεται στην πινακίδα χαρακτηριστικών.
- Η διαδικασία κατάψυξης διαρκεί 24 ώρες: κατά τη διάρκεια αυτής της περιόδου δεν πρέπει να προσθέσετε άλλα τρόφιμα προς κατάψυξη.

Αποθήκευση κατεψυγμένων τροφίμων

Κατά την πρώτη θέση σε λειτουργία ή μετά από μια περίοδο εκτός λειτουργίας. Πριν τοποθετήσετε το προϊόν στον θάλαμο, αφήστε τη συσκευή να λειτουργήσει τουλάχιστον 2 ώρες στις υψηλότερες ρυθμίσεις.

Σημαντικό! Σε περίπτωση τυχαίας απόψυξης, για παράδειγμα, αν υπήρξε διακοπή ρεύματος για μεγαλύτερο χρονικό διάστημα από την τιμή που αναγράφεται στον πίνακα τεχνικών χαρακτηριστικών στην ενότητα "αυξανόμενος χρόνος", το αποψυγμένο φαγητό πρέπει να καταναλωθεί γρήγορα ή να μαγειρευτεί αμέσως και στη συνέχεια να καταψυχθεί εκ νέου (αφού μαγειρευτεί).

Απόψυξη

Τα βαθύψυκτα ή κατεψυγμένα τρόφιμα, πριν από τη χρήση τους, μπορούν να αποψυχθούν στο ψυγείο ή σε θερμοκρασία δωματίου, ανάλογα με τον χρόνο που διατίθεται για τη λειτουργία αυτή.

Μικρά κομμάτια μπορούν να μαγειρευτούν ακόμη και κατεψυγμένα, απευθείας από τον καταψύκτη. Σε αυτή την περίπτωση, το μαγείρεμα θα διαρκέσει περισσότερο.

Καθημερινή χρήση

Εξαρτήματα

Κινητά ράφια

Τα τοιχώματα του ψυγείου είναι εξοπλισμένα με μια σειρά από οδηγούς ώστε τα ράφια να μπορούν να τοποθετηθούν όπως επιθυμείτε.

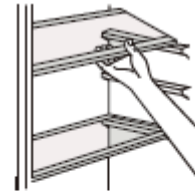

Τοποθέτηση των ραφιών της πόρτας

Τα ράφια της πόρτας μπορούν να αποσυναρμολογηθούν για καθαρισμό. Η αποσυναρμολόγηση γίνεται ως εξής: τραβήξτε σταδιακά το ράφι της πόρτας προς την κατεύθυνση των βελών μέχρι να ελευθερωθεί. Μετά τον καθαρισμό, επανατοποθετήστε τον.

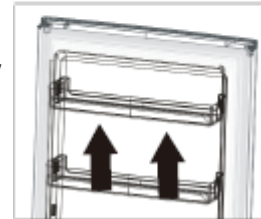

Αποσυναρμολογήστε το κάτω συρτάρι

- Τραβήξτε το κάτω συρτάρι προς τα έξω στη θέση του αναστολέα.
- Σηκώστε το μπροστινό μέρος του συρταριού.
- Βγάλτε το κάτω συρτάρι.



Χρήσιμες συμβουλές και υποδείξεις

Υποδείξεις για την κατάψυξη

Για να σας βοηθήσουμε να αξιοποιήσετε στο έπακρο τη διαδικασία κατάψυξης, παραθέτουμε ορισμένες σημαντικές συμβουλές:

- η μέγιστη ποσότητα τροφίμων που μπορεί να καταψυχθεί σε 24 ώρες αναγράφεται στην πινακίδα χαρακτηριστικών,
- η διαδικασία κατάψυξης διαρκεί 24 ώρες. Κατά τη διάρκεια αυτής της περιόδου δεν πρέπει να προστίθενται άλλα τρόφιμα προς κατάψυξη,
- καταψύχετε μόνο τρόφιμα κορυφαίας ποιότητας, φρέσκα και καλά καθαρισμένα,
- να προετοιμάζετε τα τρόφιμα σε μικρές μερίδες, ώστε να μπορούν να καταψυχθούν γρήγορα και πλήρως και να είναι δυνατή η μετέπειτα απόψυξη μόνο της απαιτούμενης ποσότητας,
- τυλίξτε τα τρόφιμα σε αλουμινοχαρτο ή πολυαιθυλένιο και βεβαιωθείτε ότι οι συσκευασίες είναι αεροστεγείς,
- να μην αφήνετε νωπά, μη κατεψυγμένα τρόφιμα να αγγίζουν τρόφιμα που έχουν ήδη καταψυχθεί, αποφεύγοντας έτσι την αύξηση της θερμοκρασίας των τελευταίων,
- τα άπαχα τρόφιμα αποθηκεύονται καλύτερα και για μεγαλύτερο χρονικό διάστημα από τα λιπαρά. Το αλάτι μειώνει τη διάρκεια αποθήκευσης των τροφίμων,
- οι γρανίτες, εάν καταναλωθούν αμέσως μετά την αφαίρεση από τον θάλαμο του καταψύκτη, ενδέχεται να προκαλέσουν εγκαύματα στο δέρμα από την κατάψυξη,
- συνιστάται να αναγράφεται η ημερομηνία κατάψυξης σε κάθε μεμονωμένη συσκευασία, ώστε να μπορείτε αφαίρεση από τον θάλαμο του καταψύκτη ενδέχεται να προκαλέσει εγκαύματα στο δέρμα από την κατάψυξη,
- συνιστάται να αναγράφεται η ημερομηνία κατάψυξης σε κάθε μεμονωμένη συσκευασία, ώστε να μπορείτε να παρακολουθείτε τον χρόνο αποθήκευσης.

Καθημερινή χρήση

Συμβουλές για την αποθήκευση κατεψυγμένων τροφίμων

Για να έχετε την καλύτερη δυνατή απόδοση από αυτήν τη συσκευή, θα πρέπει:

να βεβαιωθείτε ότι τα κατεψυγμένα τρόφιμα του εμπορίου αποθηκεύτηκαν καταλλήλως από τον έμπορο λιανικής πώλησης. Βεβαιωθείτε ότι τα κατεψυγμένα τρόφιμα μεταφέρονται από την αποθήκη τροφίμων στον καταψύκτη στον συντομότερο δυνατό χρόνο, να μην ανοίγετε την πόρτα συχνά ή να μην την αφήνετε ανοιχτή περισσότερο από όσο είναι απολύτως απαραίτητο.

Μόλις αποψυχθούν, τα τρόφιμα αλλοιώνονται γρήγορα και δεν μπορούν να καταψυχθούν ξανά.

Μην υπερβαίνετε την περίοδο αποθήκευσης που υποδεικνύεται από τον παρασκευαστή τροφίμων.

Υποδείξεις για την ψύξη νωπών τροφίμων

Για να επιτύχετε την καλύτερη δυνατή απόδοση:

- Μην αποθηκεύετε ζεστά τρόφιμα ή υγρά που εξατμίζονται στο ψυγείο.
- Καλύψτε ή τυλίξτε το φαγητό, ιδίως αν έχει έντονη γεύση.

Υποδείξεις για την ψύξη

Χρήσιμες συμβουλές:

- Φτιάξτε (όλα τα είδη): τυλίξτε τα σε σακούλες πολυαιθυλενίου και τοποθετήστε τα στα γυάλινα ράφια πάνω από το συρτάρι λαχανικών.
- Για λόγους ασφαλείας, αποθηκεύστε με αυτόν τον τρόπο μόνο μία ή δύο ημέρες το πολύ.
- Μαγειρεμένα τρόφιμα, κρύα πιάτα κ.λπ.: αυτά πρέπει να είναι καλυμμένα και μπορούν να τοποθετηθούν σε οποιοδήποτε ράφι.
- Φρούτα και λαχανικά: θα πρέπει να καθαρίζονται σχολαστικά και να τοποθετούνται στο/στα ειδικό/-ά συρτάρι/-ια που προβλέπεται/-ονται.
- βούτυρο και τυρί: αυτά πρέπει να τοποθετούνται σε ειδικά αεροστεγή δοχεία ή να τυλιγούνται σε αλουμινοχαρτο ή σακούλες πολυαιθυλενίου, ώστε να αποκλείεται όσο το δυνατόν περισσότερος αέρας.
- Μπουκάλι γάλακτος: αυτά πρέπει να έχουν καπάκι και να φυλάσσονται στα ράφια της πόρτας του ψυγείου.
- Οι μπανάνες, οι πατάτες, τα κρεμμύδια και τα σκόρδα, εάν δεν είναι συσκευασμένα, δεν πρέπει να φυλάσσονται στο ψυγείο.

Καθαρισμός

Για λόγους υγιεινής, το εσωτερικό της συσκευής, συμπεριλαμβανομένων των εσωτερικών εξαρτημάτων, πρέπει να καθαρίζεται τακτικά.

Προσοχή! Η συσκευή δεν επιτρέπεται να είναι συνδεδεμένη στο δίκτυο κατά τη διάρκεια του καθαρισμού.

Κίνδυνος ηλεκτροπληξίας! Πριν από τον καθαρισμό απενεργοποιήστε τη συσκευή και βγάλτε το φως από την πρίζα ή απενεργοποιήστε ή σβήστε τον διακόπτη ή την ασφάλεια. Ποτέ μην καθαρίζετε τη συσκευή με ατμοκαθαριστή. Μπορεί να συσσωρευτεί υγρασία στα ηλεκτρικά εξαρτήματα, κίνδυνος ηλεκτροπληξίας! Οι καυτοί ατμοί μπορεί να προκαλέσουν ζημιά στα πλαστικά μέρη. Η συσκευή πρέπει να είναι στεγνή πριν τεθεί ξανά σε λειτουργία.

Σημαντικό! Τα αιθέρια έλαια και οι οργανικοί διαλύτες μπορούν να προκαλέσουν ζημιά στα πλαστικά μέρη, π.χ. ο χυμός λεμονιού ή ο χυμός φλούδας πορτοκαλιού, το βουτυρικό οξύ, τα καθαριστικά που περιέχουν οξικό οξύ.

- Μην αφήνετε τέτοιες ουσίες να έρθουν σε επαφή με τα μέρη της συσκευής.
- Μην χρησιμοποιείτε λειαντικά καθαριστικά
- Αφαιρέστε τα τρόφιμα από τον καταψύκτη. Αποθηκεύστε τα σε δροσερό μέρος, καλά σκεπασμένα.
- Απενεργοποιήστε τη συσκευή και βγάλτε το φως από την πρίζα ή απενεργοποιήστε ή σβήστε τον ασφαλειοδιακόπτη του κυκλώματος.
- Καθαρίστε τη συσκευή και τα εσωτερικά εξαρτήματα με ένα πανί και χλιαρό νερό. Μετά τον καθαρισμό σκουπίστε με καθαρό νερό και στεγνώστε.
- Αφού στεγνώσουν όλα, θέστε τη συσκευή ξανά σε λειτουργία.

Καθημερινή χρήση

Αντιμετώπιση προβλημάτων

Προσοχή! Πριν από την αντιμετώπιση προβλημάτων, αποσυνδέστε την παροχή ρεύματος. Μόνο ένας εξειδικευμένος ηλεκτρολόγος ή αρμόδιος πρέπει να χειριστεί την αντιμετώπιση προβλημάτων που δεν αναφέρονται στο παρόν εγχειρίδιο.

Σημαντικό! Υπάρχουν κάποιοι ήχοι κατά την κανονική χρήση (συμπίεστης, κυκλοφορία ψυκτικού).

Πρόβλημα	Πιθανή αιτία	Λύση
Η συσκευή δεν λειτουργεί	Το φις δικτύου δεν είναι συνδεδεμένο ή είναι χαλαρό	Εισάγετε το φις δικτύου.
	Η ασφάλεια έχει καεί ή είναι ελαττωματική	Ελέγξτε την ασφάλεια, αντικαταστήστε την εάν είναι απαραίτητο.
	Η υποδοχή είναι ελαττωματική	Οι δυσλειτουργίες του δικτύου πρέπει να διορθώνονται από ηλεκτρολόγο.
Η συσκευή παγώνει ή ψύχεται πάρα πολύ	Η θερμοκρασία έχει ρυθμιστεί πολύ χαμηλά	Γυρίστε προσωρινά τον ρυθμιστή θερμοκρασίας σε μια θερμότερη ρύθμιση.
Το φαγητό δεν είναι αρκετά κατεψυγμένο.	Η θερμοκρασία δεν έχει ρυθμιστεί σωστά.	Ανατρέξτε στην ενότητα Αρχική ρύθμιση θερμοκρασίας.
	Η πόρτα ήταν ανοιχτή για μεγάλο χρονικό διάστημα.	Ανοίξτε την πόρτα μόνο για όσο χρειάζεται.
	Μεγάλη ποσότητα ζεστού φαγητού τοποθετήθηκε στη συσκευή τις τελευταίες 24 ώρες.	Γυρίστε προσωρινά τη ρύθμιση της θερμοκρασίας σε μια πιο ψυχρή ρύθμιση.
	Η συσκευή βρίσκεται κοντά σε πηγή θερμότητας.	Ανατρέξτε στην ενότητα Θέση Εγκατάστασης.
Μεγάλη συσσώρευση πάγου στη στεγανοποίηση της πόρτας.	Η στεγανοποίηση της πόρτας δεν είναι αεροστεγής.	Ζεστάνετε προσεκτικά τα τμήματα του στεγανοποιητικού της πόρτας που παρουσιάζουν διαρροή με ένα πιστολάκι μαλλιών (σε ψυχρή ρύθμιση). Ταυτόχρονα, διαμορφώστε με το χέρι το ζεσταμένο στεγανοποιητικό της πόρτας έτσι ώστε να εφαρμόζει σωστά.
Ασυνήθιστοι θόρυβοι	Η συσκευή δεν είναι επίπεδη (ισοσταθμισμένη).	Ρυθμίστε εκ νέου τα πόδια.
	Η συσκευή αγγίζει τον τοίχο ή άλλα αντικείμενα.	Μετακινήστε ελαφρώς τη συσκευή.
	Ένα εξάρτημα, π.χ. ένας σωλήνας, στο πίσω μέρος της συσκευής αγγίζει ένα άλλο μέρος της συσκευής ή τον τοίχο.	Εάν είναι απαραίτητο, λυγίστε προσεκτικά το εξάρτημα από τη θέση του.

Εάν η δυσλειτουργία εμφανιστεί ξανά, επικοινωνήστε με το κατάστημα αγοράς της συσκευής.

Εγγύηση

Για αυτό το προϊόν ισχύει εγγύηση με διάρκεια τρία έτη από την ημερομηνία αγοράς, εφόσον αυτό έχει αγοραστεί από κατάστημα Praktiker στην Ελλάδα.

Βλάβες που προέρχονται από ακατάλληλη μεταχείριση ή χειρισμό, λάθος τοποθέτηση ή φύλαξη, ακατάλληλη σύνδεση ή εγκατάσταση, από βία ή άλλες εξωτερικές επιδράσεις, καθώς και σε παρεμβάσεις του αγοραστή ή τρίτων οι οποίες δεν ήταν σύμφωνες με τις οδηγίες χρήσης που συνοδεύουν το προϊόν, δεν καλύπτονται από την εγγύηση. Επίσης, δεν καλύπτεται η φυσιολογική φθορά λόγω χρήσης. Προτείνουμε να διαβάσετε προσεκτικά τις οδηγίες χρήσεως, διότι περιέχουν σημαντικές υποδείξεις.

Για λόγους εξακρίβωσης της ημερομηνίας αγοράς, είναι απαραίτητο να κρατήσετε την απόδειξη αγοράς, που αποτελεί το μόνο αποδεικτικό στοιχείο της ημερομηνίας αγοράς.

Υποδείξεις :

1. Εάν το προϊόν δε λειτουργεί πλέον όπως πρέπει, ελέγξτε παρακαλούμε πρώτα εάν η αιτία είναι άλλοι λόγοι, όπως για παράδειγμα λάθος χειρισμός.
2. Σε περίπτωση που θέλετε να κάνετε χρήση της εγγύησης ή σε περίπτωση βλάβης παρακαλούμε απευθυνθείτε προσωπικά στο κατάστημα αγοράς.

Παρακαλούμε προσέξτε ότι θα επισυνάπτετε, θα έχετε διαθέσιμα, ή θα φέρετε μαζί σας σε κάθε περίπτωση τα ακόλουθα:

- Απόδειξη αγοράς
- Περιγραφή προϊόντος / Τύπος / Μάρκα
- Περιγραφή του εμφανιζόμενου προβλήματος με όσο το δυνατόν πιο ακριβή αναφορά του ελαττώματος.

Εκτός των δικαιωμάτων που παρέχονται με την παρούσα εγγύηση στον καταναλωτή, αυτός έχει σε κάθε περίπτωση και όλα τα δικαιώματα που απορρέουν από τις κείμενες διατάξεις και τους νόμους σχετικά με τη σύμβαση πώλησης.

Praktiker Hellas A.E.

Πειραιώς 176-177 78

Ταύρος, Αθήνα

www.praktiker.gr



Fridge Freezer Cooling White FN2-35



Installation and User Instructions



5207303324894

CE

Content	
1. Safety Information	Page 25-31
2. Overview	Page 32
3. Installation	Pages 33-38
4. Use Control Panel	Pages 39-40
5. Daily Use	Pages 41-44
6. Warranty	Page 45

Safety Information

In the interest of your safety and to ensure the correct use, before installing and first using the appliance, read this user manual carefully, including its hints and warnings. To avoid unnecessary mistakes and accidents, it is important to ensure that all people using the appliance are thoroughly familiar with its operation and safety features. Save these instructions and make sure that they remain with the appliance if it is moved or sold, so that everyone using it through its life will be properly informed on appliance use and safety.

For the safety of life and property keep the precautions of these user's instructions as the manufacturer is not responsible for damages caused by omission.

Children and vulnerable people safety

- This appliance can be used by children aged from 8 years and above and persons with reduced physical, sensory, or mental capabilities or lack of experience and knowledge if they have been given supervision or instruction concerning use of the appliance in a safe way and understand the hazards involved.
- Children should be supervised to ensure that they do not play with the appliance.
- Cleaning and user maintenance shall not be done by children unless they are aged from 8 years and above and supervised.
- Keep all packaging well away from children. There is a risk of suffocation.
- If you are discarding the appliance pull the plug out of the socket, cut the connection cable (as close to the appliance as you can) and remove the door to prevent playing children to suffer electric shock or to close themselves into it.
- If this appliance featuring magnetic door seals
- is to replace an older appliance having a spring lock (latch) on the door or lid, be sure to make that spring lock unusable before you discard the old appliance. This will prevent it from becoming a death trap for a child.

General safety



WARNING! Keep ventilation openings, in

the appliance enclosure or in the built-in structure, clear of obstruction.



WARNING! Do not use mechanical devices or other means to accelerate the defrosting process, other than those recommended by the manufacturer.



WARNING! Do not damage the refrigerant circuit.



WARNING! Do not use other electrical appliances (such as ice cream makers) inside of refrigerating appliances, unless they are approved for this purpose by the manufacturer.



WARNING! Do not touch the light bulb if it has been on for a long period because it could be hot.





WARNING! When positioning the appliance, ensure the supply cord is not trapped or damaged.



WARNING! Do not locate multiple portable socket-outlets or portable power suppliers at the rear of the appliance.

*' If there is a light in the compartment.

Safety Information

-  WARNING! When positioning the appliance, ensure the supply cord is not trapped or damaged.
-  WARNING! Do not locate multiple portable sockets (outlets or portable power suppliers at the rear of the appliance).
-  Do not store explosive substances such as aerosol cans with flammable propellant in this appliance.

The refrigerant isobutane R600a is contained within the refrigerant circuit of the appliance, a natural gas with a high level of environmental compatibility, which is nevertheless flammable.

During transportation and installation of the appliance, be certain that none of the components of the refrigerant circuit become damaged.

- avoid open flames and sources of ignition
- thoroughly ventilate the room in which the appliance is situated

It is dangerous to alter the specifications or modify this product in any way, any damage to the cord may cause a short circuit, fire and/or electric shock. This appliance is intended to be used in household and similar applications such as

- staff kitchen areas in shops, offices and other working environments0
- farm houses and by clients in hotels, motels and other residential type environments0
- bed and breakfast type environments0
- catering and similar non (retail applications).

Safety Information

- Frozen food must not be re-frozen once it has been thawed out..
- Store pre-packed frozen food in accordance with the frozen food manufacture,s instructions.
- Appliance,s manufactures storage recommendations should be strictly adhered to.
- Refer to relevant instructions.
- Do not place carbonated or fizzy drinks in the freezer compartment as it creates pressure on the container, which may cause it to explode, resulting in damage to the appliance.1)
- Ice lollies can cause frost burns if consumed straight from the appliance.1)
- To avoid contamination of food, please respect the following instructions
- Opening the door for long periods can cause a significant increase of the temperature in the compartments of the appliance.
- Clean regularly surfaces that can come in contact with food and accessible drainage systems.
- Clean water tanks if they have not been used for 48h; flush the water system connected to a water supply if water has not been drawn for 5 days.
- Store raw meat and fish in suitable containers in the refrigerator, so that it is not in contact with or drip onto other food.

Two-star frozen-food compartments (if they are presented in the appliance) are suitable for storing pre-frozen food, storing or making ice-cream and making ice cubes

Safety Information

- One-, two- and three- star compartments (if they are presented in the appliance) are not suitable for the freezing of fresh food.
- If the appliance is left empty for long periods, switch off, defrost, clean, dry and leave the door open to prevent mould developing within the appliance.

Care and cleaning

- Before maintenance, switch off the appliance and
- disconnect the mains plug from the mains socket.
- Do not clean the appliance with metal objects.
- Do not use sharp objects to remove frost from the
- appliance. Use a plastic scraper.1)
- Regularly examine the drain in the refrigerator for defrosted water. If necessary, clean the drain. If the drain is blocked, water will collect in the bottom of the appliance.2)

Installation

Important! For electrical connection carefully

follow the instructions given in specific paragraphs.

Unpack the appliance and check if there are damages on it. Do not connect the appliance if it is damaged. Report possible damages immediately to the place you bought it. In that case retain packing.

Safety Information

- It is advisable to wait at least four hours before connecting the appliance to allow the oil to flow back in the compressor.
- Adequate air circulation should be around the appliance, lacking this leads to overheating. To achieve sufficient ventilation follow the instructions relevant to installation.
- Wherever possible the spacers of the product should be against a wall to avoid touching or catching warm parts (compressor, con-denser) to prevent possible burn.
- The appliance must not be located close to radiators or cookers.
- Make sure that the mains plug is accessible after the installation of the appliance.

Service

Any electrical work required to do the servicing of the appliance should be carried out by a qualified electrician or competent person.

This product must be serviced by an authorized Service Center, and only genuine spare parts must be used.

Energy saving

- Don't put hot food in the appliance
- Don't pack food close together as this prevents air circulating
- Make sure food don't touch the back of the compartmentsIf electricity goes off, don't open the door(s);
- Don't open the door(s) frequently;
- Don't keep the door(s) open for too long time;
- Don't set the thermostat on exceeding cold temperatures;
- All accessories, such as drawers, shelves, balconies, should be kept there for lower energy consumption.

Safety Information

Environment Protection

This appliance does not contain gases which could damage the ozone layer, in either its refrigerant circuit or insulation materials. The appliance shall not be discarded together with the urban refuse and rubbish. The insulation foam contains flammable gases.

The appliance shall be disposed according to the appliance regulations to obtain from your local authorities. Avoid damaging the cooling unit, especially the heat exchanger.

The materials used on this appliance marked by the symbol  are recyclable.

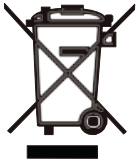

The symbol on the product or on its packaging indicates that this product may not be treated as household waste. Instead, it should be taken to the appropriate collection point for the recycling of electrical and electronic equipment.

By ensuring this product is disposed of correctly, you will help prevent potential negative consequences for the environment and human health.

When disposing of the product, dispose this instruction manual in the blue recycling bins.

Safety Information

which could otherwise be caused by inappropriate waste handling of this product. For more detailed information about recycling of this product, please contact your local council, your household waste disposal service, or the shop where you purchased the product.

Packaging materials

The materials with the symbol are recyclable.

Dispose the packaging in a suitable collection container to recycle it.

Disposal of the appliance

1. disconnect the mains plug from the mains socket.
2. Cut off the mains cable and discard it.



WARNING! During using, service and disposal the appliance, please pay attention to symbol like the left side, which is located on rear of appliance (rear panel or compressor) and with yellow or orange color.

It's a risk of fire warning symbol. There are flammable materials in refrigerant pipes and compressor.

Please be far away from fire sources during use, service, and disposal.

Overview

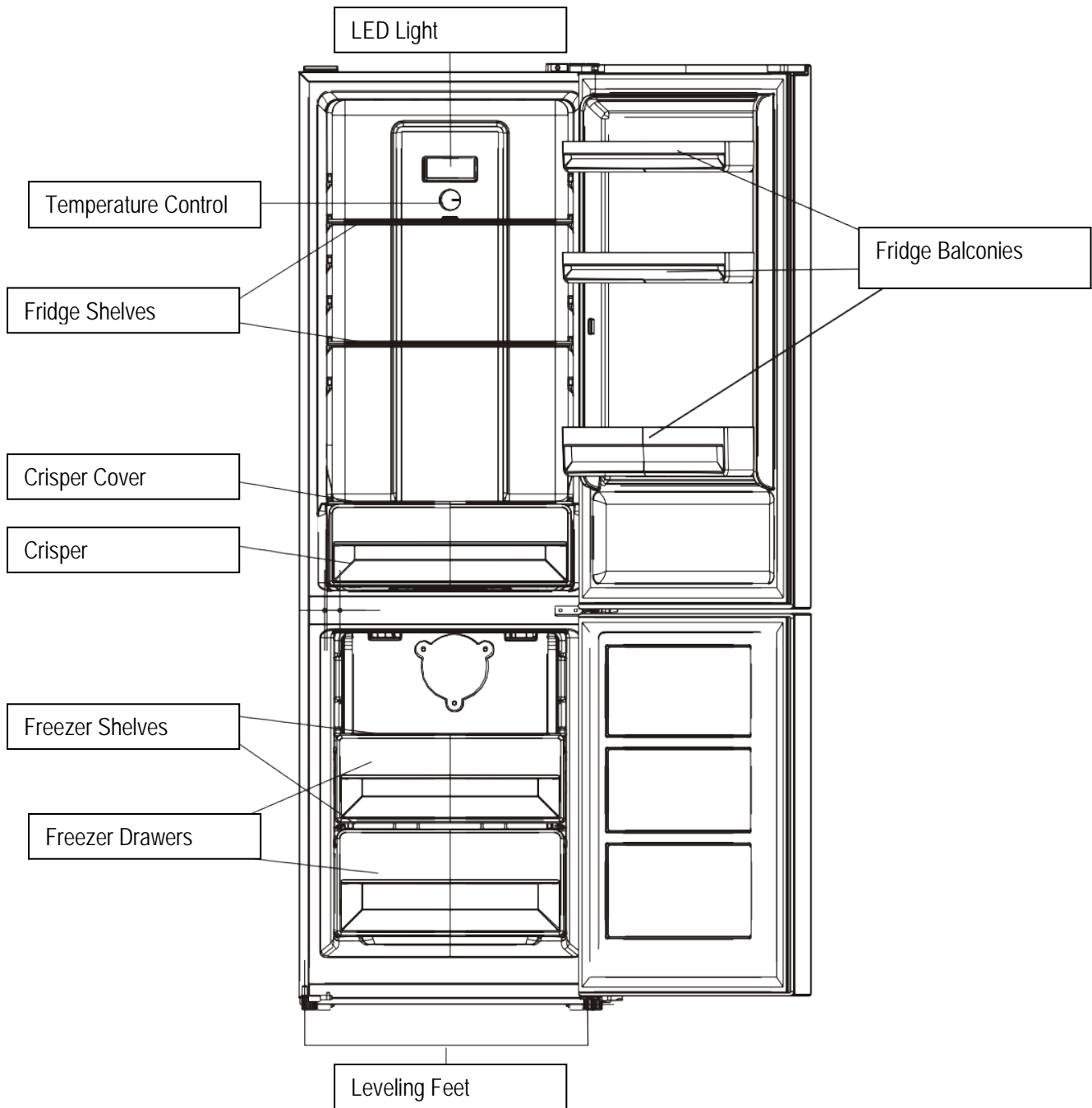

This illustration is only for hinting, the detail please check your appliance.

Installation

Space Requirement

- Select a location without direct exposure to sunlight.
- Select a location with enough space for the refrigerator doors to open easily.
- Select a location with level (or nearly level) flooring.
- Allow sufficient space to install the refrigerator on a flat surface.
- Allow clearance to the right, left, back and top when installing. This will help reduce power consumption and keep your energy bills lower.
- Keep at least 50mm gap at two sides and back.

Positioning

Install this appliance at a location where the ambient temperature corresponds to the climate class indicated on the rating plate of the appliance: for refrigerating appliances with climate class:

- extended temperate: this refrigerating appliance is intended to be used at ambient temperatures ranging from 10 °C to 32 °C;(SN)
- temperate: this refrigerating appliance is intended to be used at ambient temperatures ranging from 16 °C to 32 °C;(N)
- subtropical: this refrigerating appliance is intended to be used at ambient temperatures ranging from 16 °C to 38 °C;(ST)
- tropical: this refrigerating appliance is intended to be used at ambient temperatures ranging from 16 °C to 43 °C;(T)

Location

The appliance should be installed well away from sources of heat such as radiators, boilers, direct sunlight etc. Ensure that air can circulate freely around the back of the cabinet. To ensure best performance, if the appliance is positioned below an

overhanging wall unit, the minimum distance between the top of the cabinet and the wall unit must be at least 50 mm. Ideally, however, the appliance should not be positioned below overhanging wall units. Accurate leveling is ensured by one or more adjustable feet at the base of the cabinet.

This refrigerating appliance is not intended to be used as a built-in appliance.

Warning! It must be possible to disconnect the appliance from the mains power supply; the plug must therefore be easily accessible after installation.

Electrical connection

Before plugging in, ensure that the voltage and frequency shown on the rating plate correspond to your domestic power supply. The appliance must be earthed. The

power supply cable plug is provided with a contact for this purpose. If the domestic power supply socket is not earthed, connect the appliance to a separate earth in compliance with current regulations, consulting a qualified electrician. The manufacturer declines all responsibility if the above safety precautions are not observed. This appliance complies with the E.E.C. Directives

Installation

Door Reversibility

Before reversing the door, please be prepared below tools and material: straight screwdriver, cross screwdriver, spanner and the components included in the poly bag:

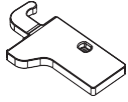

Left Door Hinge Cover x1

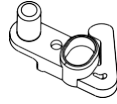

Left Aid-Closer on Upper Door x1

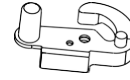

Left Aid-Closer on Lower Door x1

1. Unscrew top hinge cover and then unscrew the top hinge.

Then lift upper door and place it on a soft pad to avoid scratch and damage.

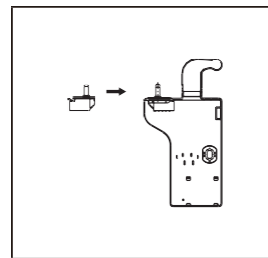
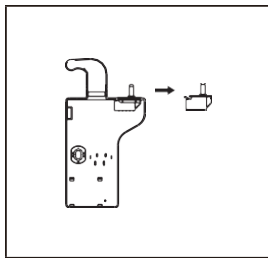
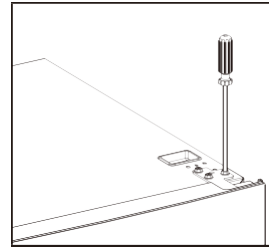
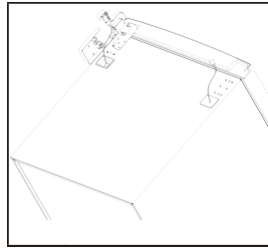
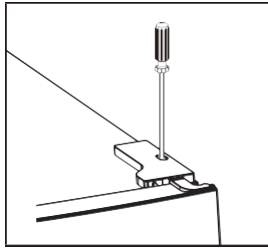

2. Remove the top left screw cover.

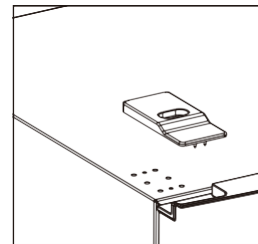
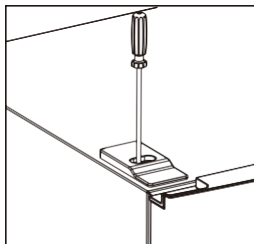

Installation

3. Take off the upper door, take out the screw from the middle hinge by cross screwdriver, then take off the lower door.

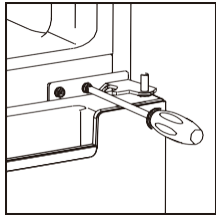

4. Laying down the refrigerator, take out the adjusting feet as below, then take off the lower hinge by cross screwdriver.

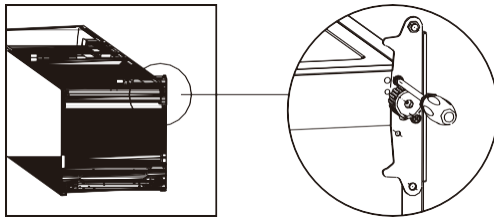

5. Adjusting the hinge core position of the lower hinge and upper hinge to opposite position

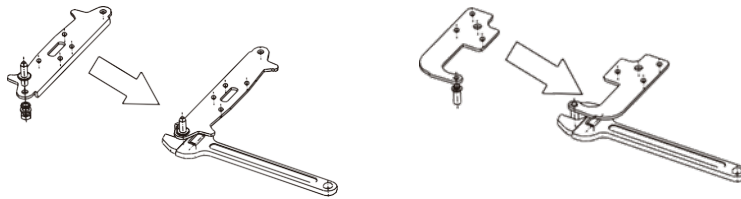

6. Install the lower hinge under to the refrigerator like below, screwing in the adjusting feet, make sure the position in horizon.

Installation

7. Detach the Fridge and the Freezer door gaskets and then attach them after rotating.

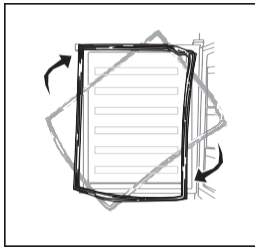

8. Remove the original aid-closers from upper and lower door, then install the aid-closers from the internal bag (with instruction manuals) to the opposite side.

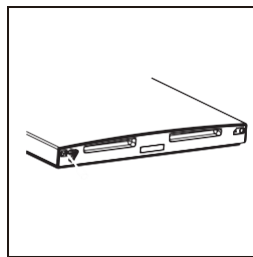
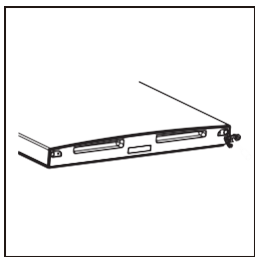

9. Install the lower door, adjust and fix the middle hinge onto the cabinet.

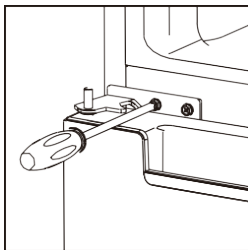

Installation

10. Place the upper door back on. Ensure the door is aligned horizontally and vertically so that the seal are closed on all sides before finally tightening the top hinge. Then insert the top hinge and screw it to the top of unit and then fix hinge cover (in accessory bag) by screw.

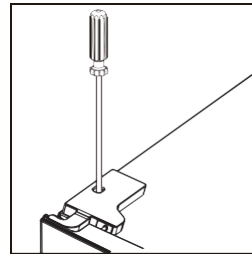
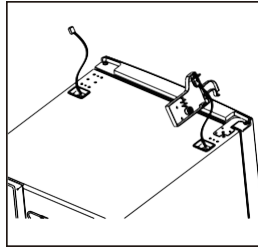
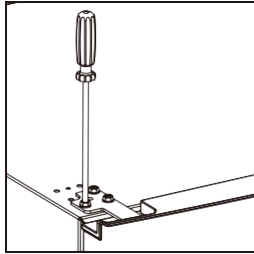

11. Fix the screw cover.

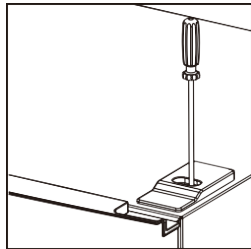

Installation

Install door external handle (if external handle is present)

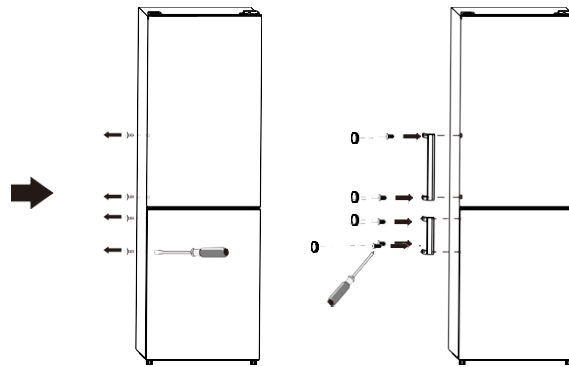

Space Requirement

- Keep enough space for the door open.
- Keep at least 50mm gap at two sides and back.

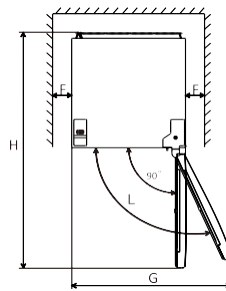
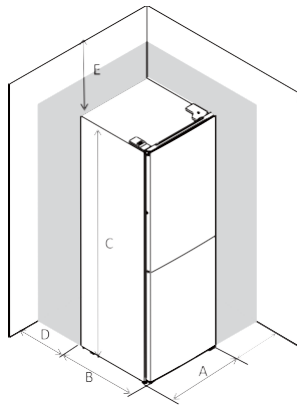

A	600
B	600
C	1858
D	min=50
E	min=50
F	min=50
G	1200
H	1200
L	135°

Levelling the unit

To do this adjust the two levelling feet at the front of the unit.

If the unit is not level, the doors and magnetic seal alignments will not be covered properly.

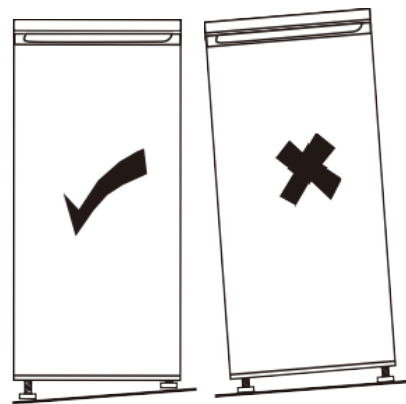
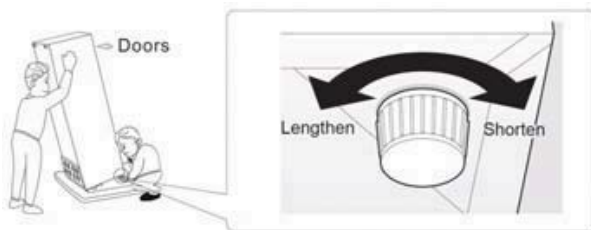

Use Control Panel

Temperature setting of the Fridge Compartment

The fridge temperature setting knob.

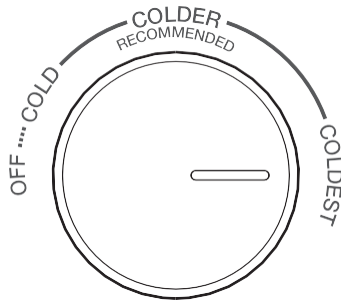

- The knob in fridge compartment is used to adjust temperature of fridge compartment.
- The internal temperature is controlled by a sensor. There are 4 settings: OFF, COLD, COLDER and COLDEST. COLD is warmest setting and COLDEST is coldest setting.
- The appliance may not operate at the correct temperature if it is in a particularly hot or if you open the door often.
- Neither fridge, nor freezer compartment works when the setting is OFF.

Temperature setting of the Freezer Compartment

The freezer temperature setting slider

FREEZER CONTROL

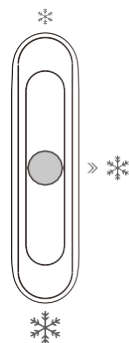

- This slider in fridge compartment is used to adjust temperature of freezer compartment.
- Slider is positioned toward ❄️, the temperature in freezer compartment will be higher. Contrarily, the temperature in freezer compartment will be lower if the slider is moved toward ❄️.
- Middle position of slider is advised position for normal using.
- To get lowest temperature in freezer compartment, you can adjust setting knob at coldest and position the slider at ❄️.

Use Control Panel

Temperature setting recommendation.

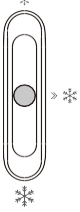
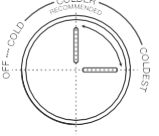
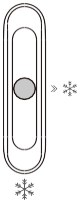
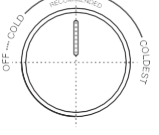
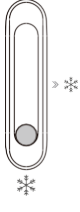
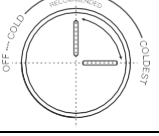
Temperature Setting Recommendation		
Environment Temperature	Freezer compartment	Fridge compartment
Summer (Above 38°C)		
		Set on * Set on colder ~ coldest
Normal		
		Set on * Set on colder
Winter (Below 16°C)		
		Set on * Set on colder ~ coldest

- Information above gives users recommendation of temperature setting.
- In winter or temperature below 16°C, users should avoid set on * and cold. For energy saving, the * and coldest set only apply to special need (such as quick-freezing or ice making) ,and need turn back after special need.

Daily Use

First use

Cleaning

Before using the appliance for the first time, wash the interior and all internal accessories with lukewarm water and some neutral soap so as to remove the typical smell of a brand-new product, then dry thoroughly.

Important! Do not use detergents or abrasive powders, as these will damage the finish.

Daily use

Position different food in different compartments according to be below table.

Refrigerator compartments	Type of food
Door or balconies of fridge compartment	<ul style="list-style-type: none">• Foods with natural preservatives, such as jams, juices, drinks, condiments.• Do not store perishable foods.
Crisper drawer (salad drawer)	<ul style="list-style-type: none">• Fruits, herbs and vegetables should be placed separately in the crisper bin.• Do not store bananas, onions, potatoes, garlic in
Fridge shelf – middle	Dairy products, eggs
Fridge shelf – top	Foods that do not need cooking, such as ready-to-eat foods, deli meats, leftovers.
Freezer drawer(s)/shelf	Foods for long-term storage. Bottom drawer/shelf for raw meat, poultry, fish. Middle drawer/shelf for frozen vegetables, chips. Top drawer/shelf for ice cream, frozen fruit, frozen goods.

Freezing Frozen Food

- The freezer compartment is suitable for freezing fresh food and storing frozen and deep-frozen food for a long time.
- Place the fresh food to be frozen in the bottom compartment.
- The maximum amount of food that can be frozen in 24 hours is specified on the rating plate.
- The freezing process lasts 24 hours: during this period do not add other food to be frozen.

Daily Use

Storing frozen food

When first starting-up or after a period out of use. Before putting the product in the compartment let the appliance run at least 2 hours on the higher settings.

Important! In the event of accidental defrosting, for example the power has been off for longer than the value shown in the technical characteristics chart under "rising time", the defrosted food must be consumed quickly or cooked immediately and then re-frozen (after cooked).

Thawing

Deep-frozen or frozen food, prior to being used, can be thawed in the freezer compartment or at room temperature, depending on the time available for this operation.

Small pieces may even be cooked while still frozen, directly from the freezer. In this case, cooking will take longer.

Daily Use

Accessories Movable shelves

The wall if the refrigerator is equipped with a series of runners so that the shelves can be positioned as desired.

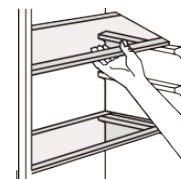

Positioning the door balconies

Door balconies can be disassembled for cleaning. To make the disassembling as follows: gradually pull the balcony in the direction of the arrows until it comes free, after cleaning, reposition it.

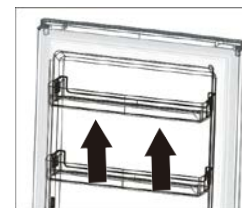

Disassemble the bottom drawer

1. Pull out the bottom drawer to the stopper position.
2. Lift up the front of drawer.
3. Pull out the bottom drawer.

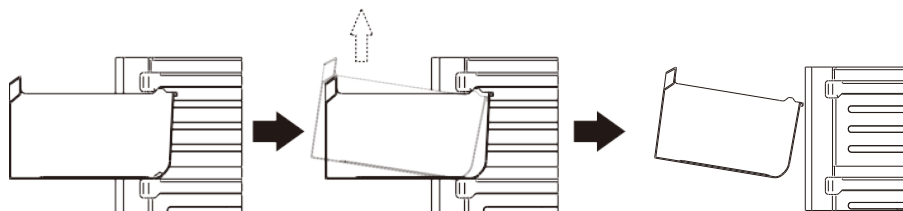

Helpful hints and tips

Hints for freezing

To help you make the most of the freezing process, here are some important hints:

- The maximum quantity of food which can be frozen in 24 hrs. is shown on the rating plate.
- The freezing process takes 24 hours. No further food to be frozen should be added during this period.
- only freeze top quality, fresh and thoroughly cleaned foodstuffs.
- prepare food in small portions to enable it to be rapidly and completely frozen and to make it possible subsequently to thaw only the quantity required.
- wrap up the food in aluminum foil or polythene and make sure that the packages are airtight.
- do not allow fresh, unfrozen food to touch food, which is already frozen, thus avoiding a rise in temperature of the latter.
- Lean foods store better and longer than fatty ones; salt reduces the storage life of food.
- water ices, if consumed immediately after removal from the freezer compartment, can possibly cause the skin to be freeze burnt.
- it is advisable to show the freezing in date on each individual pack to enable your removal from the freezer compartment, can possibly cause the skin to be freeze burnt.
- It is advisable to show the freezing in date on each individual pack to enable you to keep tab of the storage time.

Daily Use

Troubleshooting

Caution! Before troubleshooting, disconnect the power supply. Only a qualified electrician or competent person must do the troubleshooting that is not in this manual.

Important! There are some sounds during normal use (compressor, refrigerant circulation).

Appliance does not work	Temperature regulation knob is set at number "0" .	Set the knob at other number to switch on the appliance.
	Mains plug is not plugged in or is loose	Insert main plug.
	Fuse has blown or is defective	Check fuse, replace if necessary.
	Socket is defective	Mains malfunctions are to be corrected by an electrician.
The food is too warm.	Temperature is not properly adjusted.	Please look in the initial Temperature Setting section.
	Door was open for an extended period.	Open the door only as long as necessary.
	A large quantity of warm food was placed in the appliance within the last 24 hours.	Turn the temperature regulation to a colder setting temporarily.
	The appliance is near a heat source.	Please look in the installation location section.
Appliance cools too much	Temperature is set too cold.	Turn the temperature regulation knob to a warmer setting temporarily.
Unusual noises	Appliance is not level.	Re-adjust the feet.
	The appliance is touching the wall or other objects.	Move the appliance slightly.
	A component, e.g. a pipe, on the rear of the appliance is touching another part of the appliance or the wall.	If necessary, carefully bend the component out of the way.
Water on the floor	Water drain hole is blocked.	See the Cleaning section.
Side panel is hot	Condenser is inside the panel.	It's normal.



NOTE: If the problem persists, contact the store where the device was purchased.

Warranty

We provide three years warranty for this product provided it has been purchased in a Praktiker store in Greece. The warranty covers any proven manufacturing fault or material defect during the warranty period, which starts from the date of purchase.

Damage resulting from improper handling or operation, incorrect positioning or storing, improper connection or installation, by violence or other external influences, normal wear and tear as well as damage caused by purchaser's or any third party's interventions which did not comply with the instructions accompanying the product, are not covered by the warranty. We recommend you read the enclosed instructions carefully because they contain important information.

Please keep your receipt as it is the only proof of purchase date.

We suggest:

1. If the product no longer operates as it should, please check first whether the cause is e.g. wrong handling.
2. In case you want to use the terms of this guarantee or in case of damage, please contact your retailer.

Please note that you will have to attach or bring with you the following documents:

- Proof of purchase (Receipt)
- Product Description / Type / Brand
- Description of the problem - as accurate as possible

In addition to the rights conferred by this warranty, the consumer has additionally in any case all rights conveyed by consumer protection laws and regulations relating to the contract of sale.

Praktiker Hellas SA

Pireos 176-177 78

Tavros, Athens

www.praktiker.gr

