



ΑΛΥΣΟΠΡΙΟΝΟ KAISER

PN5800H-11

ΕΓΧΕΙΡΙΔΙΟ ΧΡΗΣΗΣ



ΚΑΤΑΣΚΕΥΑΣΤΗΣ



ZHEJIANG PAINIER TECHNOLOGY INC.
Add.1217, Shenli Rd, Jinhua Industry Zone, Jinhua,
Zhejiang,321016,China.
Web. www.chinapioneer.com.cn

ΕΠΙΣΗΜΟΣ ΑΝΤΙΠΡΟΣΩΠΟΣ

Εισάγεται από την ΠΑΝΤΕΛΗΣ ΠΑΠΑΔΟΠΟΥΛΟΣ Α.Ε.Β.Ε.
Λεωφ. Αθηνών 92, 10442
Αθήνα, Ελλάδα
Τηλ. +30 210 5193100
E-mail: info@papadopoulos.com.gr

Πριν χρησιμοποιήσετε το αλυσοπρίονο, διαβάστε προσεκτικά το παρόν εγχειρίδιο για να βεβαιωθείτε ότι έχετε κατανοήσει πλήρως τη σωστή χρήση. Να φυλάσσετε το εγχειρίδιο για οποιαδήποτε διευκρίνιση.



Ασφάλεια χειριστή

Οι ετικέτες ασφαλείας, που περιέχονται μέσα σε αυτό το εγχειρίδιο σημειώνονται με το σύμβολο  και αφορά κρίσιμα σημεία, τα οποία πρέπει να ληφθούν υπόψη για την αποφυγή ενδεχόμενων τραυματισμών. Για αυτό το λόγο, θα πρέπει να διαβάσετε όλες αυτές τις οδηγίες προσεκτικά και να τις ακολουθήσετε.

Τύποι ετικετών ασφαλείας



Μπορεί να σκοτωθείτε ή να τραυματιστείτε σοβαρά να δεν ακολουθήσετε τις οδηγίες χρήσης.



Το μηχάνημα μπορεί να καταστραφεί ή να πάθει ζημιά, αν δεν ακολουθήσετε τις οδηγίες.



Χρήσιμες συμβουλές ή οδηγίες, για τη σωστή χρήση του προϊόντος

ΠΕΡΙΕΧΟΜΕΝΑ

1. ΜΕΡΗ ΑΛΥΣΟΠΡΙΟΝΟΥ	
3	
2. ΕΤΙΚΕΤΕΣ ΑΣΦΑΛΕΙΑΣ	
3	
3. ΣΥΜΒΟΛΑ ΜΗΧΑΝΗΜΑΤΟΣ	4
4. ΠΡΟΦΥΛΑΞΕΙΣ ΑΣΦΑΛΕΙΑΣ	4
5. ΤΟΠΟΘΕΤΗΣΗ ΛΑΜΑΣ ΚΑΙ ΑΛΥΣΙΔΑΣ	
9	
6. ΚΑΥΣΙΜΟ ΚΑΙ ΛΑΔΙ ΑΛΥΣΙΔΑΣ	
11	
7. ΛΕΙΤΟΥΡΓΙΑ ΚΙΝΗΤΗΡΑ	12
8. ΚΟΠΗ	17

EC- Declaration of Conformity

Herewith we, Zhejiang Painier Technology Inc.
No.1217 Shenli Road, Jinhua Industry Zone, Jinhua City,
Zhejiang, China

Declare that the following Appliance complies with the appropriate basic safety and health requirements of the EC Directives (see item 4) based on its design and type, as brought into circulation by us.

This declaration relates exclusively to the machinery in the state in which it was placed on the market, and excludes components which are added and/or operations carried out subsequently by the final user.

1. Designation/Function: gasoline powered, basic function: chain saw
Type: PN4600H-11 PN5800H-11
2. Brand: KAISER
3. Applicable EC Directives: 2006/42/EC
4. Used Standards: EN ISO 11681-1:2011
5. Responsible for documentation: CE MD certificate:
M6A171095762019 (PN4600H-11) 14SHW0178-06 (PN5800H-11)

Additional used EC Directives: Emission directive (EU)2016/1628

EMC Directive 2014/30/EU

Outdoor Noise Directive 2000/14/EC and 2005/88/EC

Measured sound power level PN4600H-11 106.6dB(A) / PN5800H-11 113.2dB(A)

Guaranteed sound power level PN4600H-11 110dB(A) / PN5800H-11 118dB(A)

Conformity assessment method to Annex V/ Directives 2000/14/EC and 2005/88/EC

6. Date/Place/Name/Authorized Signature:

7. Title of signatory(职务):

2024/02/22
浙江派尼尔科技股份有限公司
Zhejiang Painier Technology Inc.

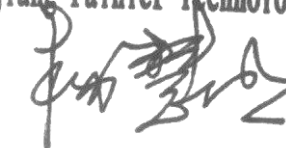

11. ΤΕΧΝΙΚΑ ΧΑΡΑΚΤΗΡΙΣΤΙΚΑ

1	Μοντέλο αλυσοπριονίου	5800
2	Καθαρό βάρος (χωρίς λάμα-αλυσίδα και καύσιμο)	7.5 kg
3	Διαστάσεις (LxWxH) (mm)	410x235x265 mm
4	Καύσιμο	Μίγμα (25 : 1 / Βενζίνη : 2-χρονο λάδι)
5	Χωρητικότητα δοχείου καυσίμου	550 ml
6	Λάδι αλυσίδας	Λάδι SAE # 10-30
7	Χωρητικότητα δοχείου λαδιού	260 ml
8	Κυβισμός	55cm ³
9	Μέγιστη ισχύς κινητήρα	2.3kW/7500rpm
10	Μέγιστη ταχύτητα κινητήρα με εξάρτημα κοπής	10.000rpm
11	Μέγιστη ταχύτητα κινητήρα στο ρελαντί	2.800rpm
12	Γρανάζι (Οδοντωτός τροχός)	7Tx0.325
13	Βήμα	0.325 in
14	Πάχος οδηγού	0.058 in
15	Τύπος λάμας	Μύτη με γρανάζι
16	Μέγεθος λάμας	18- 20- 22in
17	Τύπος αντλίας λαδιού	Αυτόματη με ρυθμιστή

9. ΣΥΝΤΗΡΗΣΗ	20
10. ΣΥΝΤΗΡΗΣΗ ΤΗΣ ΛΑΜΑΣ ΚΑΙ ΤΗΣ ΑΛΥΣΙΔΑΣ	22
11. ΤΕΧΝΙΚΑ ΧΑΡΑΚΤΗΡΙΣΤΙΚΑ	25

1) ΜΕΡΗ ΑΛΥΣΟΠΡΙΟΝΟΥ

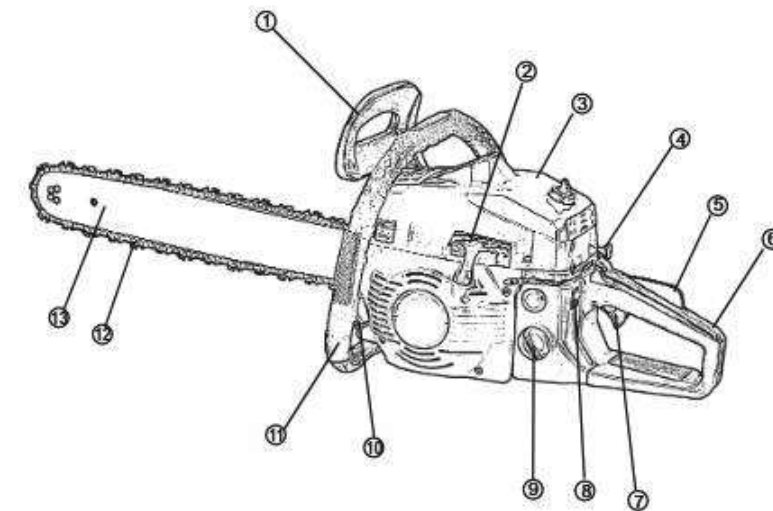

- | | |
|-----------------------------|----------------------------|
| 1. Μπροστινός προφυλακτήρας | 8. Διακόπτης κινητήρα |
| 2. Λεβιές εκκίνησης | 9. Δοχείο καυσίμου |
| 3. Φίλτρο αέρος | 10. Δοχείο λαδιού αλυσίδας |
| 4. Μοχλός τσοκ | 11. Μπροστινή λαβή |
| 5. Ασφάλεια γκαζιού | 12. Αλυσίδα πριονιού |
| 6. Πίσω λαβή | 13. Λάμα πριονιού |
| 7. Λεβιές γκαζιού | |

2) ΕΤΙΚΕΤΕΣ ΑΣΦΑΛΕΙΑΣ



Διαβάστε το εγχειρίδιο χρήσης, προτού ξεκινήσετε τη λειτουργία του μηχανήματος



Να φοράτε προστατευτικό κράνος, γυαλιά και ωτασπίδες.



Να χρησιμοποιείτε το αλυσοπρίο και με τα δύο χέρια.



Προσοχή! Κίνδυνος κλοστήματος.



Προσοχή / Προειδοποίηση

IMPORTANT

Εάν οι ετικέτες ασφαλείας ξεκολλήσουν ή λερωθούν και είναι αδύνατο να διαβαστούν, θα πρέπει να επικοινωνήσετε με τον αντιπρόσωπο από τον οποίο αγοράσατε το προϊόν, να παραγγείλετε νέες και να τις τοποθετήσετε στη θέση τους.

WARNING

Μην αναδιαμορφώνετε ποτέ το προϊόν. Η εγγύηση του μηχανήματος δεν ισχύει, εάν χρησιμοποιείτε αναδιαμορφωμένο το προϊόν ή δεν τηρείτε τη σωστή χρήση, που αναφέρεται στο εγχειρίδιο.

3) ΣΥΜΒΟΛΑ ΜΗΧΑΝΗΜΑΤΟΣ

Για την ασφαλή λειτουργία και συντήρηση, υπάρχουν σύμβολα πάνω στο μηχάνημα. Σύμφωνα με τις ενδείξεις, παρακαλείσθε να είστε προσεκτικοί για την αποφυγή λάθους.



Η οπή για τον ανεφοδιασμό με “ΜΙΓΜΑ BENZINΗΣ” **Θέση : Τάπα καυσίμου**



Η οπή για την πλήρωση “ΛΑΔΙ ΑΛΥΣΙΔΑΣ”. **Θέση : Τάπα λαδιού**



STOP

F33

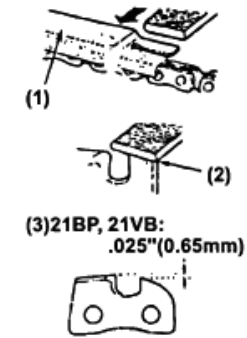

Βεβαιωθείτε ότι κάθε δόντι της αλυσίδας έχει το ίδιο μήκος και γωνία όπως στις παρακάτω φωτογραφίες.

- (4) Μήκος δοντιού
- (5) Γωνία λιμαρίσματος
- (6) Πλαϊνή γωνία
- (7) Επάνω γωνία κοπής

F34

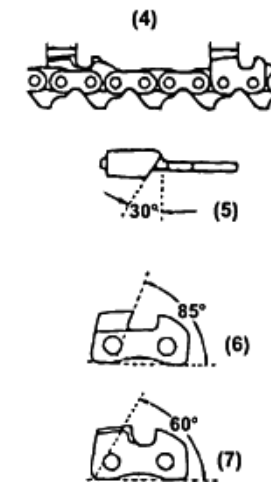

▪ ΛΑΜΑ

- Αλλάξτε τη μεριά της λάμας ανά διαστήματα ώστε να αποφευχθεί η μερική φθορά.
- Το αυλάκι της λάμας θα πρέπει πάντα να είναι τετράγωνο. Ελέγξτε εάν υπάρχει φθορά. Τοποθετήστε ένα χάρακα στη λάμα και το εξωτερικό του δοντιού. Εάν υπάρχει διάκενο μεταξύ τους, τότε το αυλάκι είναι σωστό. Εάν όχι τότε έχει φθαρεί το αυλάκι. Τότε η λάμα θα πρέπει να επιδιορθωθεί ή να αντικατασταθεί.

(1) Χάρακας (2) Διάκενο (3) Χωρίς διάκενο (4) Κλίση αλυσίδας

F35

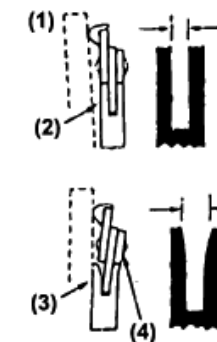

F32

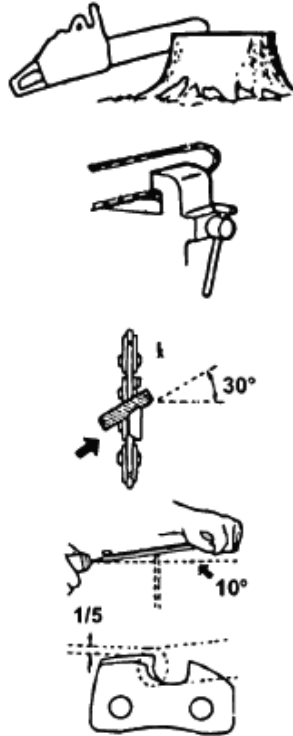

Αφού έχει τροχιστεί το κάθε δόντι, ελέγξτε το βάθος κοπής και λιμάρετε όπως δείχνει η εικόνα.

F33

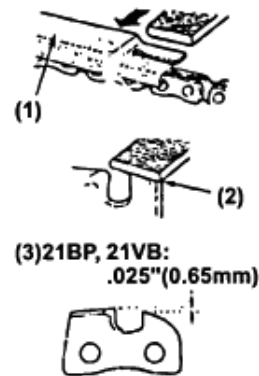

Σιγουρευτείτε ότι έχετε στρογγυλεύσει την άκρη του δοντιού ώστε να μειωθεί η πιθανότητα κλοσήματος ή το σπάσιμο του δοντιού.

- (1) Κατάλληλος οδηγός ελέγχου βάθους
- (2) Κάντε μια στρογγυλεμένη άκρη
- (3) Ύψος οδηγού βάθους κοπής

Ένδειξη σχετικά με το διακόπτη. Τοποθετώντας τον διακόπτη στη θέση "Ο" ο κινητήρας σταματάει αυτόματα. **Θέση : Μπροστά και αριστερό μέρος του μηχανήματος.**



PULL

Ένδειξη σχετικά με το τσοκ. Τραβώντας προς τα έξω το μοχλό του τσοκ, το τσοκ κλείνει. **Θέση : Μπροστά και δεξιό μέρος του μηχανήματος.**

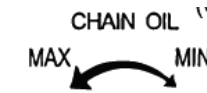

Η ένδειξη σχετικά με τη ρύθμιση του λαδιού αλυσίδας.

"MIN" - η ροή λαδιού μειώνεται

"MAX" - η ροή λαδιού αυξάνεται

Θέση: κάτω μέρος του συμπλέκτη

H

L

T

Η βίδα κάτω από το σήμα "H" είναι για την ρύθμιση των υψηλών στροφών.

Η βίδα κάτω από το σήμα "L" είναι για τη ρύθμιση των χαμηλών στροφών.

Η θέση της βίδας ρύθμισης του ρελαντί

Θέση : Πίσω και αριστερό μέρος του μηχανήματος.

4) ΠΡΟΦΥΛΑΞΕΙΣ ΑΣΦΑΛΕΙΑΣ

Πριν τη χρήση του μηχανήματος

a. Διαβάστε προσεκτικά το παρόν εγχειρίδιο, για να κατανοήσετε πώς να χρησιμοποιείτε σωστά το μηχάνημα.

b. Ποτέ μην χρησιμοποιείτε το αλυσοπρίονο όταν είστε κουρασμένοι, άρρωστοι ή εκνευρισμένοι ή κάτω υπό την επήρεια φαρμακευτικής αγωγής, που μπορεί να σας φέρει υπνηλία ή υπό την επήρεια αλκοόλ, καθώς υπάρχει πιθανότητα να επηρεαστεί η κρίση σας ή ενδέχεται να μην μπορείτε να χειριστείτε το μηχάνημα σωστά και με ασφαλή τρόπο.

c. Μην εκκινείτε το αλυσοπρίονο σε εσωτερικούς χώρους. Τα καυσαέρια περιέχουν μονοξείδιο του άνθρακα, που είναι επιβλαβές.

d. Μην χρησιμοποιείτε το αλυσοπρίονο στις παρακάτω συνθήκες:

1. Όταν το έδαφος είναι ολισθηρό ή όταν η διατήρηση σταθερής στάσης είναι αδύνατη.



2. Τη νύχτα, σε περιόδους έντονης ομίχλης ή οποιαδήποτε άλλη στιγμή που το οπτικό πεδίο σας μπορεί να είναι περιορισμένο και θα ήταν δύσκολο να κόψετε ένα κλαδί.

3. Κατά τη διάρκεια βροχής, καταιγίδων, όταν πνέουν ισχυροί άνεμοι, ή οποιαδήποτε άλλη στιγμή, που οι καιρικές συνθήκες ενδέχεται να καθιστούν μη ασφαλές τη χρήση του.

e. Όταν χρησιμοποιήσετετο αλυσοπρίονο για πρώτη φορά, αφήστε το να το χειριστεί ένας ειδικευμένοςχρήστης.

f. Η έλλειψη ύπνου και η κόπωση, οδηγεί σε χαμηλά αντανακλαστικά και αυτά με τη σειρά τους, σε ατυχήματα και τραυματισμούς. Περιορίστε το χρονικό διάστημα της συνεχούς χρήσης του μηχανήματος, σε 10 λεπτά ανά εργασία και ξεκουραστείτε για 10 ~ 20 λεπτά. Προσπαθήστε επίσης να διατηρήσετε το συνολικό χρόνοτης ημερήσιας εργασίας, λιγότερο από 2 ώρες.

g. Διατηρήσετετο παρόν εγχειρίδιο ακέραιο, ώστε να ανατρέξετε αργότερα όποτε προκύψουν ερωτήσεις.

h. Πάντα να συμπεριλαμβάνετε το παρόν εγχειρίδιο κατά την πώληση, το δανεισμό ή τη μεταβίβαση του προϊόντος.

i. Ποτέ μην επιτρέπετε σε παιδιά ή σε άτομα που δεν μπορούν να κατανοήσουν πλήρως τις οδηγίες, να χρησιμοποιούν το μηχάνημα.

Εργαλεία και ρούχα εργασίας

a. Όταν χρησιμοποιείτε το μηχάνημα, πρέπει να φοράτε τα κατάλληλα ρούχα και τον ακόλουθο προστατευτικό εξοπλισμό.

(1) Κράνος

(2) Προστατευτικά γυαλιά ή προστατευτικό πρόσωπου

(3) Κατάλληλα (Χονδρής πλέξης) γάντια εργασίας

(4) Αντιολισθητικές μπότες

(5) Ωτοασπίδες

b. Και θα πρέπει να έχετε μαζί σας.

1. Εργαλεία και το εγχειρίδιο

2. Σωστά διατηρημένο καύσιμο και λάδι αλυσίδας.

3. Εξαρτήματα που ενημερώσετε την περιοχή εργασίας σας (σχοινί, προειδοποιητικά σήματα κ.α.)

4. Σφυρίχτρα (για συνεργασία ή έκτακτη ανάγκη)

5. Τσεκούρι ή πριόνι (για την αφαίρεση των εμποδίων)

c. Ποτέ μην χρησιμοποιείτε το αλυσοπρίονο, όταν φοράτε παντελόνι με χαλαρές μανσέτες, όταν φοράτε σανδάλια ή όταν είστε ξυπόλητοι.



Αφαιρέστε και καθαρίστε το φίλτρο με βενζίνη ή αντικαταστήστε το με ένα καινούριο εάν είναι βουλωμένο ή πολύ λερωμένο.

6. Αποσβεστήρες κραδασμών εμπρός και πίσω

Αντικαταστήστε εάν το κολλημένο μέρος είναι ξεφλουδισμένοή υπάρχει ρωγμή στο ελαστικό μέρος.

10. ΣΥΝΤΗΡΗΣΗ ΤΗΣ ΑΛΥΣΙΔΑΣ ΚΑΙ ΤΗΣ ΛΑΜΑΣ

▪ Αλυσίδα



Είναι πολύ σημαντικό για την ομαλή και ασφαλή λειτουργία, να διατηρείτε να δόντια της αλυσίδας κοφτερά.

Τα δόντια θα πρέπει να τροχίζονται όταν :

- Το πριονίδι που βγαίνει κατά την κοπή είναι σαν πούδρα.
- Χρειάζεται να ασκήσετε περισσότερη δύναμη για να κόψετε.
- Η τομή της κοπής δεν γίνεται ευθεία.
- Αυξάνονται οι δονήσεις.
- Αυξάνεται η κατανάλωση του καυσίμου.

▪ Πρότυπα ρύθμισης κοπής :



Να φοράτε πάντα γάντια προστασίας.

- Σιγουρευτείτε ότι η αλυσίδα συγκρατείται με ασφάλεια.
- Σιγουρευτείτε ότι ο κινητήρας είναι σταματημένος.
- Χρησιμοποιήστε μία στρόγγυλη λίμα και το κατάλληλο μέγεθος, ανάλογα με την αλυσίδα.

Τύπος αλυσίδας :21VB

Μέγεθος λίμας : 3 /16 in. (4.76mm)

Τοποθετήστε τη λίμα στο δόντι και σπρώξτε προς τα εμπρός. Κρατείστε τη λίμα όπως φαίνεται στην παρακάτω εικόνα.

Η σκόνη που εγκλωβίζεται στα πτερύγια του κυλίνδρου, μπορεί να προκαλέσει υπερθέρμανση του κινητήρα. Περιοδικά ελέγξτε και καθαρίστε τα πτερύγια του κινητήρα όταν αφαιρείτε το φίλτρο αέρα και το κάλυμμα του κυλίνδρου. Όταν τοποθετείτε το κάλυμμα του κυλίνδρου, σιγουρευτείτε ότι τα καλώδια του διακόπτη και οι δακτύλιοι στερέωσης έχουν τοποθετηθεί σωστά στη θέση τους.



2. Μπουζί

Καθαρίστε τα ηλεκτρόδια του μπουζί με μία συρμάτινη βούρτσα και ρυθμίστε το διάκενο στα 0,65mm, εάν είναι απαραίτητο.

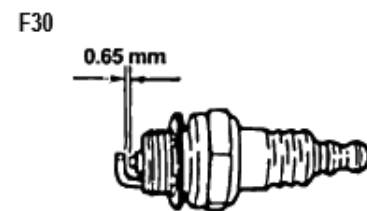

3. Γρανάζι

Ελέγξτε για ρωγμές και υπερβολική φθορά που επηρεάζουν τον οδηγό της αλυσίδας. Εάν η φθορά είναι πολύ μεγάλη, αντικαταστήστε με ένα νέο. Ποτέ μην τοποθετείτε καινούργια αλυσίδα σε φθαρμένο γρανάζι ή φθαρμένη αλυσίδα σε καινούριο γρανάζι.

- (1) Γρανάζι
- (2) Βελονοειδές ρουλμάν
- (3) Καμπάνα
- (4) Αποστάτης
- (5) Συμπλέκτης

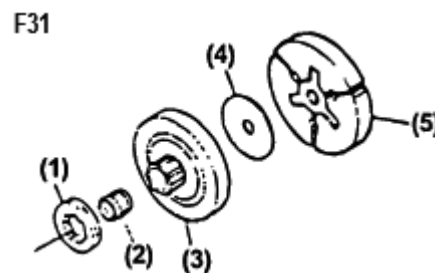

4. Φίλτρο καυσίμου

Αφαιρέστε και καθαρίστε το φίλτρο με βενζίνη ή αντικαταστήστε το με ένα καινούριο εάν είναι βουλωμένο ή πολύ λερωμένο.

5. Φίλτρο λαδιού



Διαχείριση καυσίμων

a. Ο κινητήρας του αλυσοπριόνου λειτουργεί με μίξηλαδιού με βενζίνη. Μην αποθηκεύετε τα δοχεία καυσίμου ή μην ξαναγεμίζετε το ρεζερβουάρ, σε μέρος όπου υπάρχει σόμπα, φωτιά, ηλεκτρικοί σπινθήρες, σπινθήρες συγκόλλησης ή οποιαδήποτε άλλη πηγή θερμότητας, καθώς μπορεί να ανάψει το καύσιμο.

b. Το κάπνισμα κατά τη λειτουργία του αλυσοπριόνου ή κατά την επαναπλήρωση του ρεζερβουάρ καυσίμου είναι εξαιρετικά επικίνδυνο. Φροντίστε να κρατάτε πάντα τα αναμμένα τσιγάρα μακριά από το αυτό.

c. Όταν ξαναγεμίζετε το ρεζερβουάρ καυσίμου, πάντα να απενεργοποιείτε τον κινητήρα και να βεβαιώνετε ότι δεν υπάρχουν σπινθήρες ή εστίες φωτιάς, κοντά στο χώρο ανεφοδιασμού.

d. Εάν χυθεί καύσιμο κατά τη διάρκεια του ανεφοδιασμού, χρησιμοποιήστε ένα στεγνό πανί για να το σκουπίσετε, πριν ενεργοποιήσετε ξανά τον κινητήρα.

e. Μετά τον ανεφοδιασμό, βιδώστε το καπάκι του ρεζερβουάρ καυσίμου και μετά μεταφέρετε το προϊόν μετακινηθείτε τουλάχιστον 3 m μακριά από το σημείο ανεφοδιασμού προτού εκκινήσετε το αλυσοπρίονο.

Πριν την εκκίνηση του κινητήρα

- Ελέγξτε το χώρο εργασίας, το αντικείμενο και την κατεύθυνση κοπής. Εάν υπάρχει εμπόδιο, αφαιρέστε το.
- Ποτέ μην αρχίσετε να κόβετε, μέχρις ότου, να έχετε καθαρό χώρο εργασίας, σταθερή θέση εργασίας και δίοδο υποχώρησης, όταν πέφτει το δέντρο.
- Να είστε προσεκτικοί και να κρατάτε τους παρευρισκόμενους και τα ζώα μακριά από το χώρο εργασίας, η διάμετρος της οποίας είναι 2,5 φορές μεγαλύτερη του αντικειμένου κοπής.
- Επιθεωρήστε το αλυσοπρίονο για φθαρμένα, χαλαρά ή κατεστραμμένα μέρη. Ποτέ μην το χρησιμοποιείτε εάν έχει υποστεί ζημιά, δεν έχει ρυθμιστεί σωστά ή δεν έχει συναρμολογηθεί πλήρως και με ασφάλεια. Βεβαιωθείτε ότι η αλυσίδα, σταματά να κινείται όταν αφήνετε το γκάτσι.

Κατά την εκκίνηση του κινητήρα

- Να κρατάτε το αλυσοπρίονο σταθερά όταν εργάζεστε και με τα δύο χέρια. Χρησιμοποιήστε μία σταθερή λαβή με τον αντίχειρά σας και με τα δάχτυλά σας γύρω από τις λαβές του αλυσοπριόνου.
- Να διατηρείτε όλα με μέρη του σώματός σας μακριά από το αλυσοπρίονο όταν εργάζεστε.
- Προτού εκκινήσετε το αλυσοπρίονο, σιγουρευτείτε ότι δεν έρχεται σε επαφή με ξένα αντικείμενα

Κατά τη λειτουργία

- Να διατηρείτε τις χειρολαβές στεγνές, καθαρές και χωρίς υπολείμματα λαδιού ή μίγματος καυσίμου.
- Μην αγγίζετε ποτέ την εξάτμιση, το μπουζί ή άλλα μεταλλικά μέρη του κινητήρα ενώ βρίσκεται σε λειτουργία ή αμέσως μετά τη διακοπή του. Κάτι τέτοιο θα μπορούσε να οδηγήσει σε σοβαρούς τραυματισμούς ή ηλεκτροπληξία.



- Να είστε ιδιαίτερα προσεκτικοί όταν κόβετε μικρά κλαδιά ή δενδρύλλια, διότι μπορεί να πιαστούν στο αλυσοπρίονο και να εκτιναχθούν προς εσάς ή εξαιτίας τους να χάσετε την ισορροπία σας.
- Όταν κόβετε ένα κλαδί που είναι υπό πίεση, να είστε ιδιαίτερα προσεκτικοί ώστε να μην εκτιναχθεί προς τα πίσω το αλυσοπρίονο, όταν αυτό κοπεί.
- Ελέγξτε το δέντρο για σαπισμένα κλαδιά, που ενδέχεται να πέσουν κατά τη διάρκεια της υλοτόμησης.
- Πάντα να σβήνετε τον κινητήρα όταν κάνετε ρυθμίσεις.

Οδηγίες προστασίας χειριστών κατά το κλότσημα



- Το κλότσημα μπορεί να δημιουργηθεί, όταν η μύτη της λάμας ακουμπάει σε αντικείμενο ή όταν μπλοκάρει στο ξύλο κατά την κοπή. Η επαφή της μύτης της λάμας σε μερικές περιπτώσεις, μπορεί να προκαλέσει μία γρήγορη αντίστροφη αντίδραση, εκτινάσσοντας τη λάμα προς τα πάνω και πίσω προς τον χειριστή. Το μπλοκάρισμα της αλυσίδας μπορεί να προκαλέσει γρήγορο τίναγμα προς τα πίσω προς τον χειριστή. Κάθε μία από αυτές τις αντιδράσεις μπορεί να έχουν σαν αποτέλεσμα να χάσετε τον έλεγχο του αλυσοπριόνου και να προκληθεί προσωπικός τραυματισμός.
- Μην βασίζεστε αποκλειστικά στα συστήματα ασφαλείας που έχει το αλυσοπρίονο. Ως χειριστής του αλυσοπριόνου θα πρέπει να προσέχετε ώστε να αποφύγετε τα ατυχήματα ή τον τραυματισμό.

1. Εάν κατανοήσετε το λόγο του κλοτσήματος, μπορείτε να μειώσετε ή να εξαλείψετε το στοιχείο του αιφνιδιασμού. Ο αιφνιδιασμός προκαλεί ατυχήματα.

2. Όταν εργάζεστε, να κρατάτε το αλυσοπρίονο και με τα δύο χέρια. Το δεξί χέρι στην πίσω (ή επάνω) χειρολαβή και το αριστερό στην μπροστά. Να πιάνετε σταθερά με τα δάχτυλά σας και τον αντίχειρα τις χειρολαβές. Το σταθερό κράτημα θα σας βοηθήσει να μειώσετε τον κίνδυνο του κλοτσήματος και θα έχετε τον έλεγχο του αλυσοπριόνου.

3. Βεβαιωθείτε ότι η περιοχή όπου εργάζεστε είναι καθαρή από εμπόδια. Μην αφήνετε τη μύτη της λάμας να έρθει σε επαφή με τον κορμό, το κλαδί ή άλλο εμπόδιο στο οποίο μπορεί να χτυπήσει κατά την εργασία.

4. Να κόβετε στις υψηλές στροφές του κινητήρα.

5. Μην κόβετε σε ύψος που ξεπερνάει το ύψος του ώμου σας.

6. Ακολουθήστε τις οδηγίες τροχίσματος και συντήρησης που δίνονται από τον κατασκευαστή του αλυσοπριόνου.

7. Όταν χρειαστεί να αντικατασταθεί η λάμα ή η αλυσίδα, να χρησιμοποιείτε τις αντίστοιχες που καθορίζονται από τον κατασκευαστή.

Συντήρηση

- Για να διατηρήσετε το μηχάνημα σε καλή κατάσταση λειτουργίας, εκτελέστε τις εργασίες συντήρησης και ελέγχου, ανά τακτά χρονικά διαστήματα
- Πάντα να σβήνετε τον κινητήρα πριν από κάθε συντήρηση.

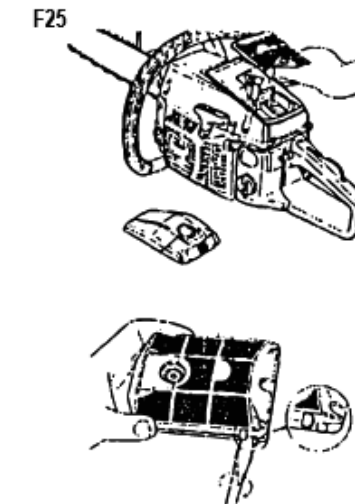

2. Οπή Λαδιού

Αφαιρέστε τη λάμα και ελέγξτε εάν έχει φράξει η οπή λίπανσης της αλυσίδας.

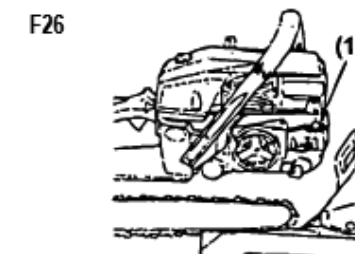

3. Λάμα

Όταν αφαιρεθεί η λάμα, καθαρίστε το πριονίδι από το αυλάκι και την οπή λίπανσης της λάμας. Γρασάρετε το γρανάζι της μύτης από την οπή που βρίσκεται στην άκρη της λάμας.

(1) Οπή λίπανσης

(2) Οπή γράσου

(3) Γρανάζι

F27

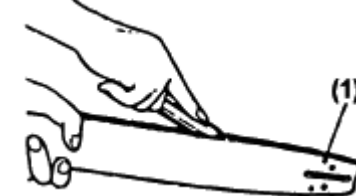

F28

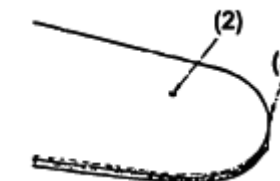

4. Επιπλέον έλεγχοι

Ελέγξτε για διαρροή καυσίμου, χαλαρές συνδέσεις και τυχόν ζημιές σε κύρια μέρη, ιδιαίτερα συνδέσμους και την τοποθέτηση της λάμας. Εάν εντοπίσετε κάποιο από τα προηγούμενα, σιγουρευτείτε ότι τα έχετε επισκευάσει προτού ξεκινήσετε την εργασία.

▪ Περιοδική συντήρηση

1. Πτερύγια κυλίνδρου

F23

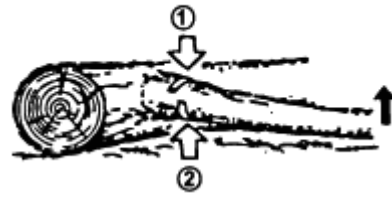

Πρώτα ελέγξτε από ποια πλευρά λυγίζει το κλαδί. Στη συνέχεια κάνετε αρχικά μία κοπή από την πλευρά που λυγίζει το κλαδί και μετά ολοκληρώστε την κοπή από την αντίθετη πλευρά.



Να προσέχετε να μην εκτιναχθεί προς τα πίσω το κομμένο κλαδί.

Κλάδεμα δέντρου

F24

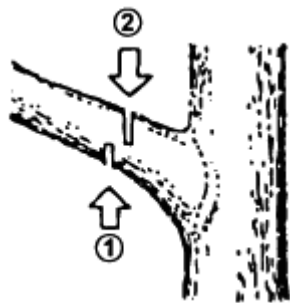

Κόψτε πρώτα από την κάτω μεριά και ολοκληρώστε την κοπή από την πάνω.



- Μην χρησιμοποιείτε ασταθή σκάλα και να έχετε πάντα σταθερό πάτημα
- Μην τεντώνετε για να φτάσετε το κλαδί.
- Μην κόβετε πάνω από το ύψος του ώμου σας.
- Πάντα να κρατάτε το αλυσοπρίονο και με τα δύο τα χέρια.

9) ΣΥΝΤΗΡΗΣΗ



Προτού καθαρίσετε, ελέγξτε ή επισκευάσετε το μηχάνημα, σιγουρευτείτε ότι ο κινητήρας έχει σταματήσει και έχει κρυώσει. Αποσυνδέστε το μπουζί ώστε να αποφύγετε τυχόν εκκίνηση.

Συντήρηση μετά από κάθε χρήση

1. Φίλτρο αέρα

Η σκόνη από το φίλτρο αέρα μπορεί να αφαιρεθεί, χτυπώντας το σε μία επιφάνεια. Για να καθαρίσετε τη βρωμιά από το πλέγμα, χωρίστε το φίλτρο στα μισά και βουρτσίστε με βενζίνη. Όταν το καθαρίζετε με πεπιεσμένο αέρα, φυσάτε από το εσωτερικό.



Τα μεταλλικά μέρη παραμένουν πολύ ζεστά, αμέσως μετά τη διακοπή του κινητήρα.



- Οι εργασίες συντήρησης, πρέπει να γίνονται στον αντιπρόσωπο που αγοράσατε το μηχάνημα.

Μεταφορά

- Να μεταφέρετε πάντα το αλυσοπρίονο με τον κινητήρα σβηστό, τη λάμα και την αλυσίδα καλυμμένη και την εξάτμιση να μην ακουμπά στο σώμα σας.

5) ΤΟΠΟΘΕΤΗΣΗ ΛΑΜΑΣ ΚΑΙ ΑΛΥΣΙΔΑΣ

Η συσκευασία του αλυσοπριόνου περιέχει τα κάτωθι εξαρτήματα :

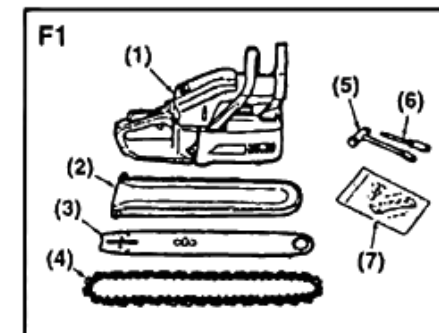

(1) Κινητήρια Μονάδα

(2) Προστατευτική θήκη λάμας

(3) Λάμα

(4) Αλυσίδα

(5) Μπουζόκλειδο

(6) Κατσαβίδι για ρύθμιση καρμπυρατέρ

(7) Βίδες και παξιμάδια

Ανοίξτε το κιβώτιο και συναρμολογήστε τη λάμα και την αλυσίδα στο αλυσοπρίονο ως ακολούθως :

⚠ WARNING

Η αλυσίδα έχει πολύ αιχμηρές άκρες. Να χρησιμοποιείτε προστατευτικά γάντια για την ασφάλειά σας.

1. Τραβήξτε το λεβιέ ασφαλείας αλυσίδας προς τα πίσω, για να βεβαιωθείτε ότι το φρένο δεν είναι ενεργοποιημένο.
2. Ξεσφίξτε το παξιμάδι ασφαλείας και αφαιρέστε το κάλυμμα της αλυσίδας
3. Τοποθετήστε τον αναρτήρα (Την βίδα στήριξης), στον κινητήρα του μηχανήματος
4. Προσαρμόστε την αλυσίδα στο πίσω από τον οδοντωτό τροχό κίνησης και, ενώ τοποθετείτε την αλυσίδα πριονιού γύρω από τη λάμα, τοποθετήστε τη λάμα στην κινητήρια μονάδα. Ρυθμίστε τη θέση του εντατήρα, του καλύμματος της αλυσίδας στην κάτω οπή της λάμας.

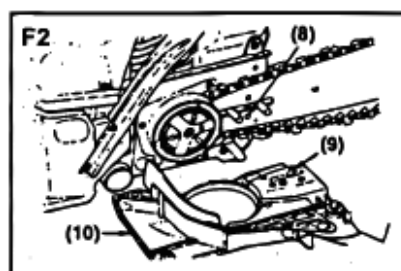

(8) Οπή

(9) Εντατήρας

(10) Κάλυμμα αλυσίδας

NOTE

Τοποθετήστε την αλυσίδα με τη σωστή φορά.

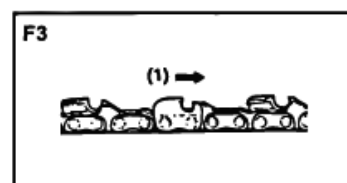

(1) Φορά κίνησης

5. Τοποθετήστε την κάτω οπή της λάμας στον εντατήρα που προεξέχει. Μετά τοποθετήστε το προστατευτικό κάλυμμα και προσαρμόστε με το χέρι σας το παξιμάδι ασφαλείας.
6. Κρατώντας την άκρη της μπάρας σε όρθια θέση, προσαρμόστε την τάση της αλυσίδας, στρίβοντας με το μπουζόκλειδο τον εντατήρα, έως ότου η αλυσίδα προσαρμοστεί στην ράγα κύλισης της λάμας.
7. Σφίξτε το παξιμάδι καλά, με την άκρη της λάμας να βρίσκεται προς να πάνω. Μετά ελέγξτε αν η αλυσίδα έχει τη σωστή τάση και κινείται ομαλά, γυρνώντας την με το χέρι. Αν χρειάζεται προσαρμογή, ακολουθήστε τα παραπάνω βήματα.
8. Σφίξτε την βίδα τάνυσης.

⚠ WARNING

Όταν κάνετε ρίψη ενός δέντρου, να ειδοποιήσετε τους γύρω εργαζόμενους για πιθανό κίνδυνο.

Ανατροπή και κύλιση

1. Να εξασφαλίζετε πάντα ότι έχετε σταθερό πάτημα. Μην στέκεστε πάνω στον κορμό.
2. Να είστε προσεκτικοί με τον κυλιόμενο κορμό μετά την κοπή, ειδικά όταν εργάζεστε σε πλαγιές. Να στέκεστε από την επάνω μεριά του κορμού.
3. Ακολουθήστε τις οδηγίες “ Προφυλάξεις ασφαλείας ” ώστε να αποφύγετε το κλότσημα.

Προτού ξεκινήσετε την εργασία σας, ελέγξτε την κατεύθυνση κάμψης του κορμού που πρόκειται να κοπεί. Πάντα να ολοκληρώνετε την κοπή από την αντίθετη πλευρά της κατεύθυνσης της κάμψης για να αποφευχθεί το μπλοκάρισμα της λάμας στην τομή.

Κορμός που βρίσκεται στο έδαφος

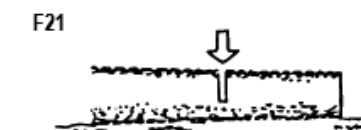

Κόψτε προς τα κάτω μέχρι τη μέση, στη συνέχεια κυλίστε τον κορμό και κόψτε από την αντίθετη μεριά.

Κορμός που κρέμεται στο έδαφος

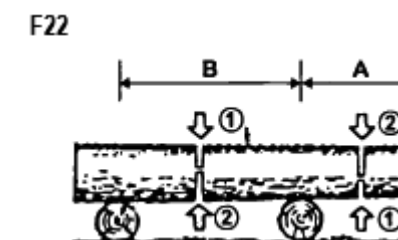

Στην περιοχή A, κόψτε από κάτω το 1/3 του κορμού και ολοκληρώστε την κοπή από την επάνω μεριά. Στην περιοχή B, κόψτε από πάνω το 1/3 του κορμού και ολοκληρώστε την κοπή από την κάτω μεριά.

Κοπή των κλαδιών από δέντρο που έχει κοπεί

F19

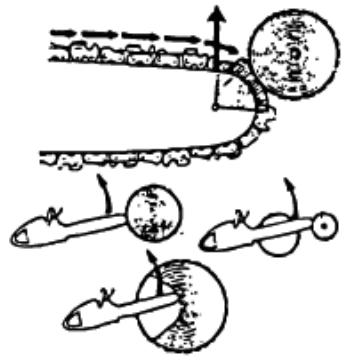

- Το παρόν αλυσοπρίονο είναι εφοδιασμένο με φρένο αλυσίδας, το οποίο σταματάει την περιστροφή της σε περίπτωση κλοτσήματος, εφόσον λειτουργεί σωστά. Θα πρέπει να ελέγχετε τη λειτουργία του φρένου, πριν από κάθε λειτουργία, κινώντας το μηχάνημα στις μέγιστες στροφές για 1-2 λεπτά και σπρώχνοντας προς τα εμπρός τον προφυλακτήρα χεριού. Η αλυσίδα θα πρέπει να σταματήσει άμεσα, ενώσω ο κινητήρας είναι στις μέγιστες στροφές. Εάν η αλυσίδα καθυστερήσει να σταματήσει ή δεν σταματήσει καθόλου, αντικαταστήστε το ελατήριο του φρένου και τον συμπλέκτη πριν το χρησιμοποιήσετε.
- Είναι πολύ σημαντικό, να ελέγχεται η σωστή λειτουργία του φρένου αλυσίδας πριν από κάθε χρήση, όπως και ότι η αλυσίδα είναι ακονισμένη ώστε να μειωθεί ο κίνδυνος κλοτσήματος. Η αφαίρεση των συστημάτων ασφαλείας, η μη σωστή συντήρηση, ή λανθασμένη αντικατάσταση της λάμας ή της αλυσίδας μπορεί να αυξήσουν τον κίνδυνο τραυματισμού λόγω του κλοτσήματος.

Ρίψη δέντρου

F20

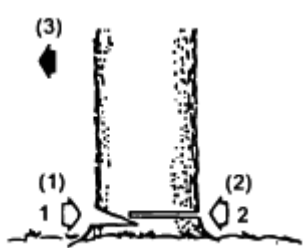

(1) Εγκοπή δέντρου (2) Τομή ρίψης (3) Μεριά πτώσης

1. Αποφασίστε για την κατεύθυνση πτώσης λαμβάνοντας υπόψη τον αέρα, την κλίση του δέντρου, το μέρος όπου είναι τα βαριά κλαδιά, ευκολία κοπής του δέντρου μετά την πτώση και άλλους παράγοντες.
2. Καθώς καθαρίζετε την περιοχή γύρω από το δέντρο, δημιουργείτε σταθερό έδαφος και μονοπάτι διαφυγής.
3. Κάντε μία εγκοπή στο 1/3 του κορμού από τη μεριά της πτώσης.
4. Κάντε μία τομή ρίψης από την αντίθετη μεριά και λίγο πιο ψηλά από την εγκοπή.

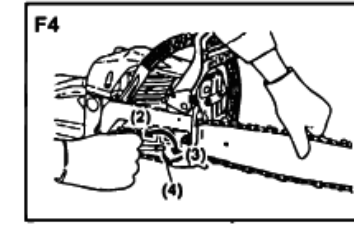

(2) Χαλάρωση

(3) Σφίξιμο

(4) Βίδα τάνυσης

NOTE

Μία καινούργια αλυσίδα θα επιμηκύνει το μήκος της στην αρχή της χρήσης, λόγω διαστολής από την θερμότητα. Ελέγξτε συχνά και ρυθμίστε ξανά το τέντωμα, διότι μία χαλαρή αλυσίδα, μπορεί εύκολα να φύγει και να προκληθεί ζημιά τόσο στην αλυσίδα όσο και στη λάμα.

6) ΚΑΥΣΙΜΟ ΚΑΙ ΛΑΔΙ ΑΛΥΣΙΔΑΣ

Καύσιμο

Ανακατέψτε αμόλυβδη βενζίνη με ένα υψηλής ποιότητας λάδι για δίχρονους κινητήρες.

Συνιστώμενη αναλογία μίξης :

Κατάσταση	Αναλογία βενζίνης/Λαδιού μίξης
Μέχρι 20 ώρες χρήσης	20:1
Πάνω από 20 ώρες χρήσης	25:1

25:1 Μίξη καυσίμου / Λαδιού

Λίτρα βενζίνης: 1 2 3 4 5

Λάδι μίξης ml. 40 80 120 160 200

⚠ WARNING

- Εξαλείψτε όλες τις εστίες από σπινθήρες ή φλόγες, στην περιοχή όπου υπάρχει ή αποθηκεύεται το καύσιμο.
- Αναμίξτε και αποθηκεύστε καύσιμα μόνο σε εγκεκριμένο δοχείο βενζίνης.

NOTE

Τα περισσότερα άμεσα ή έμμεσα προβλήματα στον κινητήρα προκαλούνται, από το καύσιμο που χρησιμοποιείται. Προσέξτε ιδιαίτερα να μην αναμιγνύετε λάδι 2-χρονους για 4-χρονους κινητήρες.

Λάδι αλυσίδας

Χρησιμοποιήστε ειδικό λάδι για λίπανση αλυσίδας. SAE # 10W-30 όλο τον χρόνο ή SAE #30 ~ #40 το καλοκαίρι και SAE #20 τον χειμώνα.

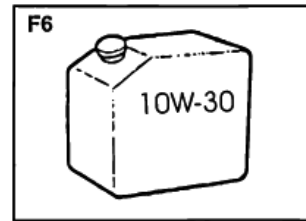

NOTE

Μην χρησιμοποιείτε άχρηστο ή χρησιμοποιημένο λάδι, διότι θα προκαλέσει ζημιά στην αντλία λαδιού.

7) ΛΕΙΤΟΥΡΓΙΑ ΤΟΥ ΚΙΝΗΤΗΡΑ

Εκκινώντας τον κινητήρα

1. Γεμίστε το ρεζερβουάρ καυσίμου και λαδιού αλυσίδας αντίστοιχα και σφίξτε τις τάπες.

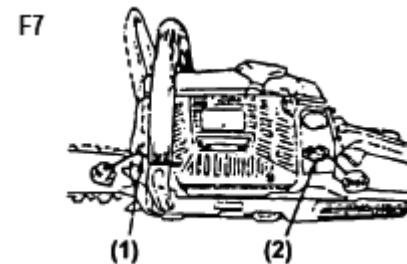

2. Τοποθετήστε τον διακόπτη στη θέση "I"

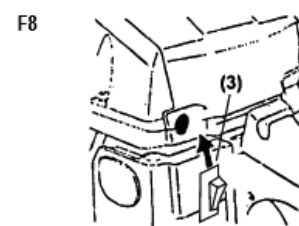

3. Ενώ κρατάτε το μοχλό του γκαζιού και την ασφάλεια γκαζιού, πιέστε το κουμπί ασφάλισης του γκαζιού για να κρατήσει τον μοχλό γκαζιού στην θέση εκκίνησης.

Σε περίπτωση που το φρένο δεν είναι αποτελεσματικό, ρωτήστε τον αντιπρόσωπό μας για έλεγχο και επισκευή.

Εάν ο κινητήρας, περιστρέφεται με υψηλή ταχύτητα με το φρένο ενεργοποιημένο, θα θερμανθεί ο συμπλέκτης και θα προκληθεί πρόβλημα. Όταν το φρένο ενεργοποιηθεί κατά, μην πατάτε το μοχλό του γκαζιού και κρατήστε τον κινητήρα στο ρελαντί.

Σβήσιμο του κινητήρα

1. Απελευθερώστε τη σκανδάλη γκαζιού και αφήστε τον κινητήρα να εργαστεί στο ρελαντί για μερικά λεπτά.
2. Τοποθετήστε το διακόπτη σβησίματος στη θέση "O" (STOP)

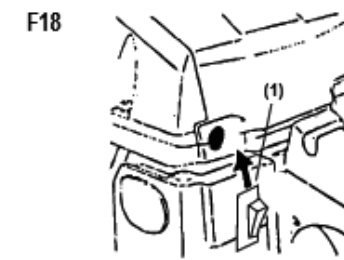

(1) Διακόπτης σβησίματος

8) ΚΟΠΗ

⚠ WARNING

- Προτού ξεκινήσετε την εργασία, διαβάστε το κεφάλαιο "Προφυλάξεις ασφαλείας". Για την πρώτη φορά που θα κόψετε, συνιστάται να κόψετε λεπτούς κορμούς. Αυτό θα σας βοηθήσει να εξοικειωθείτε με το μηχάνημα.
- Να ακολουθείτε πάντα τους κανονισμούς ασφαλείας. Το αλυσοπρίονο θα πρέπει να χρησιμοποιηθεί μόνο για την κοπή ξύλου. Απαγορεύεται να κόψετε άλλου είδους υλικά. Οι δονήσεις και το κλότσημα διαφέρουν ανάλογα με τα υλικά και δεν θα τηρηθούν οι κανονισμοί ασφαλείας. Μην χρησιμοποιείτε το αλυσοπρίονο ως μοχλό για να σηκώσετε, μετακινήσετε ή να διαχωρίσετε αντικείμενα. Μην το ασφαλίσετε σε σταθερές βάσεις. Απαγορεύεται η τοποθέτηση εργαλείων ή εφαρμογών με το ΡΤΟ πλην εκείνων που ορίζονται από τον κατασκευαστή.
- Δεν είναι απαραίτητο να ασκήσετε δύναμη στο μηχάνημα όταν κόβετε. Ασκήστε μικρή πίεση καθώς ο κινητήρας λειτουργεί με τέρμα γκάζι.
- Εάν το αλυσοπρίονο μαγκώσει κατά την κοπή, μην προσπαθήσετε να το απεγκλωβίσετε τραβώντας το με δύναμη, αλλά χρησιμοποιήστε ένα μοχλό ή μία σφήνα.

Προφυλακτήρας κλοτσημάτων

3. Χαλαρώστε τη βίδα και αφαιρέστε την πλάκα από το πίσω μέρος του καλύμματος του φίλτρου αέρα.

4. Επανατοποθετήστε την πλάκα δεξιά από αριστερά, έτσι ώστε η πλάκα αντιπαγοποίησης να βρίσκεται στα δεξιά. Επανατοποθετήστε το κάλυμμα.

▲ WARNING

Η συνεχής χρήση του αλυσοπριόνου, σε κατάσταση αντί-ψύξης, ακόμη και όταν οι θερμοκρασίες έχουν αυξηθεί και επανέλθει σε φυσιολογικό επίπεδο, μπορεί να οδηγήσει σε μη σωστή εκκίνηση του κινητήρα ή ο κινητήρας να μην λειτουργεί με την κανονική του ταχύτητα. Για αυτόν τον λόγο θα πρέπει πάντα να επιστρέφετε την κινητήρια μονάδα σε κανονική λειτουργία, εάν δεν υπάρχει κίνδυνος σχηματισμού πάγου. Όταν χρησιμοποιείτε το πριόνι στη κατάσταση αντί-ψύξης, ελέγχετε συχνά την θύρα και διατηρείτε την καθαρή από σκόνη πριονιού.

Φρένο Αλυσίδας

Το φρένο αλυσίδας είναι ένας αυτόματος μηχανισμός, ο οποίος σταματάει την κίνηση της αλυσίδας άμεσα, εάν το αλυσοπρίονο «κλωτσήσει». Συνήθως το φρένο ενεργοποιείται αυτόματα με την αδράνεια. Μπορεί επίσης να ενεργοποιηθεί και χειροκίνητα, σπρώχνοντας προς τα εμπρός τον προφυλακτήρα του αριστερού χεριού.

Σπρώξτε προς τα πίσω τον προφυλακτήρα του αριστερού χεριού έως ότου ασφαλίσει στη θέση του.

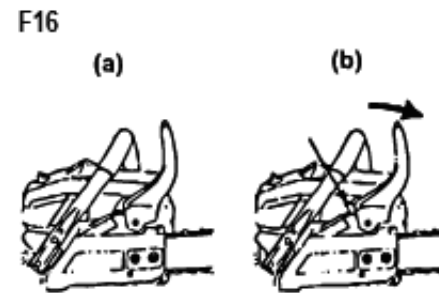

Προσοχή!

Ελέγξτε τη λειτουργία φρένων σε καθημερινή βάση. Πώς ελέγχετε:

(1) Σβήστε τον κινητήρα.

(2) Κρατώντας το αλυσοπρίονο οριζόντια, ελευθερώστε το χέρι σας από την μπροστινή λαβή, χτυπήστε με το άκρο της λάμας ένα κούτσουρο ή ένα κομμάτι ξύλου και επιβεβαιώστε τη λειτουργία του φρένου.

Το επίπεδο λειτουργίας ποικίλλει ανάλογα με το μέγεθος της λάμας.

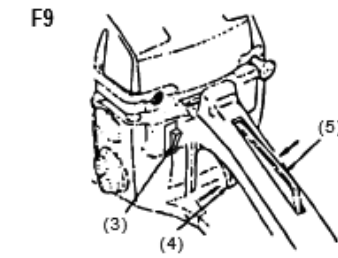
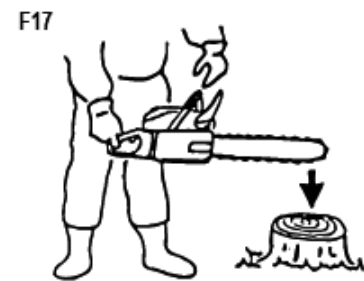

- | | |
|----------------------------|----------------------|
| (1) Δοχείο Λαδιού Αλυσίδας | (4) Μοχλός γκαζιού |
| (2) Ρεζερβουάρ καυσίμου | (5) Ασφάλεια γκαζιού |
| (3) Διακόπτης λειτουργίας | (6) Διακόπτης τσοκ |

4. Γυρίστε το διακόπτη του τσοκ στην κλειστή θέση.

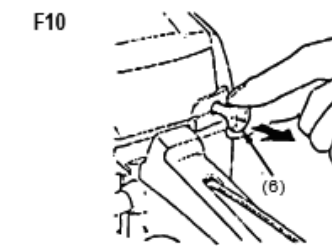

NOTE

Όταν επανεκκινείτε τον κινητήρα αμέσως μετά το σταμάτημα, το τσοκ θα πρέπει να είναι στην ανοιχτή θέση.

5. Κρατήστε σταθερά το αλυσοπρίονο στο έδαφος και τραβήξτε τη χειρολαβή εκκίνησης με δύναμη.

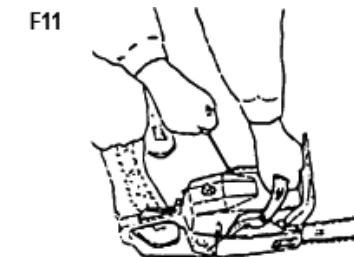

▲ WARNING

Είναι πολύ επικίνδυνο να εκκινείτε το αλυσοπρίονο ενώ το κρατάτε με το ένα χέρι. Μπορεί να ακουμπήσει στο σώμα σας.

6. Όταν γίνει η ανάφλεξη του κινητήρα, πρώτα γυρίστε το τσοκ στην ανοιχτή θέση και μετά τραβήξτε τη χειρολαβή εκκίνησης ξανά για να εκκινήσει ο κινητήρας.

7. Αφήστε τον κινητήρα να θερμανθεί, πατώντας ελαφρά το λεβιέ γκαζιού.

▲ WARNING

Κρατήστε καθαρή την αλυσίδα του πριονιού καθώς θα περιστρέφεται ή όταν θα εκκινήσετε τον κινητήρα.

Έλεγχος του λαδιού αλυσίδας

Αφού εκκινήσετε τον κινητήρα, ελέγξτε εάν τρέχει λάδι από την αλυσίδα ενώ έχετε μέση ταχύτητα, όπως φαίνεται στην παρακάτω εικόνα.

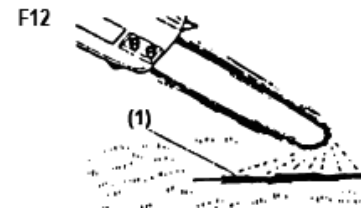

(1) Λάδι αλυσίδας

Η ροή του λαδιού αλυσίδας μπορεί να ρυθμιστεί με ένα κατσαβίδι, από το μοχλό ρύθμισης λαδιού. Ρυθμίστε τη ροή ανάλογα με τις συνθήκες εργασίας.

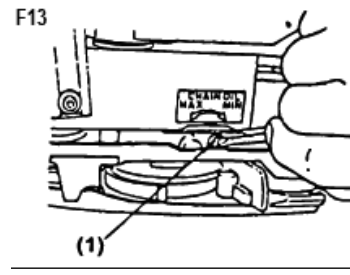

(1) Μοχλός ρύθμισης

NOTE

Το δοχείο λαδιού θα είναι στο όριο να τελειώσει, όταν τελειώσει το μίγμα καυσίμου. Να προσθέτετε λάδι αλυσίδας κάθε φορά που ανεφοδιάζετε με μίγμα καυσίμου.

Ρύθμιση καρμπυρατέρ

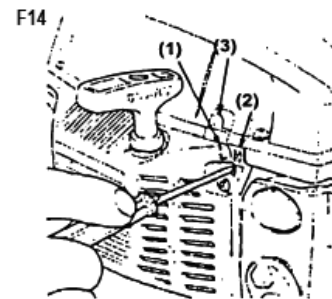

Το καρμπυρατέρ είναι ρυθμισμένο από το εργοστάσιο, αλλά μπορεί να χρειαστεί επιπλέον ρύθμιση, ανάλογα με τις συνθήκες εργασίας. Προτού ρυθμίσετε το καρμπυρατέρ, σιγουρευτείτε ότι τα φίλτρα αέρα / καυσίμου είναι καθαρά και το μίγμα καυσίμου καλά αναμεμειγμένο.

Όταν ρυθμίζετε το καρμπυρατέρ, ακολουθήστε τα παρακάτω βήματα :

NOTE

Να ρυθμίσετε το καρμπυρατέρ, με τη λάμα και την αλυσίδα τοποθετημένη στην κινητήρια μονάδα

- 1) Απενεργοποιήστε τον κινητήρα και προσαρμόστε τις άκρες των βιδών H και L. Ποτέ μην ασκείτε πίεση κατά τη ρύθμιση. Οι βίδες H και L θα πρέπει αυστηρώς να ρυθμιστούν όπως παρακάτω

H : $1\frac{3}{8}$

L : $1\frac{1}{4}$

- 2) Εκκινήστε τον κινητήρα και αφήστε τον να προ θερμανθεί σε χαμηλές στροφές για μερικά λεπτά.
- 3) Γυρίστε την βίδα L αργά προς τα δεξιά για να βρείτε την θέση όπου το σημείο στο ρελαντί βρίσκεται στο μέγιστο. Ακολουθώντας στρίψτε την βίδα περίπου κατά (1/4) της στροφής προς τα αριστερά.
- 4) Γυρίστε τη βίδα ρύθμισης του ρελαντί (T) αριστερόστροφα ώστε να μην γυρνάει η αλυσίδα. Εάν το ρελαντί είναι πολύ χαμηλό, γυρίστε τη βίδα δεξιόστροφα.
- 5) Δοκιμάστε να κόψετε και ρυθμίστε τη βίδα H ώστε να έχετε την καλύτερη δύναμη κοπής και όχι τη μέγιστη ταχύτητα.

(1) Βίδα L

(2) Βίδα H (3) Βίδα ρύθμισης ρελαντί

Αντιψυκτικός μηχανισμός καρμπυρατέρ

Όταν λειτουργείτο αλυσοπρίονο σε θερμοκρασίες 0-5 °C μαζί με περιόδους υψηλής υγρασίας, μπορεί να σχηματιστεί πάγος εντός του καρμπυρατέρ και αυτό με τη σειρά του μπορεί να προκαλέσει μείωση ισχύος του κινητήρα ή ο κινητήρας να μην λειτουργεί ομαλά. Το αλυσοπρίονο έχει μια θύρα εξαερισμού στο πίσω μέρος του καλύμματος του φίλτρου αέρα, για να επιτρέπει την είσοδο ζεστού αέρα στον κινητήρα, προκειμένου να μην εμφανίσει πάγο. Υπό κανονικές συνθήκες, το προϊόν πρέπει να χρησιμοποιείται με τον τρόπο με τον οποίο έχει ρυθμιστεί κατά τη στιγμή της αποστολής. Ωστόσο, όταν υπάρχει η περίπτωση να πιάσει πάγο το καρμπυρατέρ, η κινητήρια μονάδα πρέπει να ρυθμιστεί να λειτουργήσει σε κατάσταση αντί-ψύξης, πριν από τη χρήση.

Αλλαγή λειτουργίας μεταξύ κανονικής και αντί-ψύξης

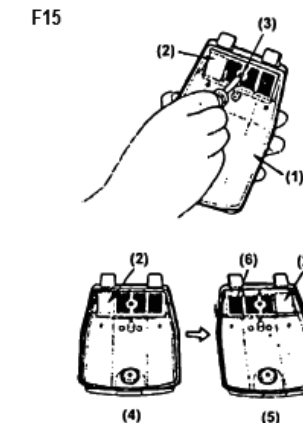

(1) Κάλυμμα φίλτρου αέρα (4) Κανονικός τρόπος λειτουργίας

(2) Αντί-παγωτική πλάκα (5) Λειτουργία αντί-παγωτική

(3) Βίδα (6) Θύρα

1. Γυρίστε το διακόπτη κινητήρα για να σβήσετε τον κινητήρα.
2. Αφαιρέστε το κάλυμμα του φίλτρου αέρα.