



# MORRIS

T72435EBN

## ΕΓΧΕΙΡΙΔΙΟ ΧΡΗΣΗΣ

ΨΥΓΕΙΟΚΑΤΑΨΥΚΤΗΣ

Διαβάστε αυτό το εγχειρίδιο οδηγιών προσεκτικά πριν χρησιμοποιήσετε το προϊόν.







# Περιεχόμενα

Σημαντικές προφυλάξεις ασφαλείας .....	2
Προστασία του περιβάλλοντος .....	5
Οδηγίες εγκατάστασης .....	6
Πόδια οριζοντίωσης .....	7
Τοποθέτηση χειρολαβών πορτών (μόνο στα μοντέλα με ορατές χειρολαβές) .....	7
Εναλλαγή δεξιάς-αριστερής πόρτας .....	7
Αλλαγή της λυχνίας φωτισμού .....	9
Μετακίνηση της συσκευής .....	9
Συμβουλές για την εξοικονόμηση ενέργειας .....	9
Επισκόπηση προϊόντος .....	10
Μέρη και λειτουργίες .....	10
Οδηγίες λειτουργίας .....	11
Χρήση και λειτουργίες .....	11
Αποθήκευση τροφίμων .....	13
Συντήρηση και καθαρισμό .....	14
Αντιμετώπιση προβλημάτων .....	16
Παράρτημα .....	18
Ειδικά για το νέο ευρωπαϊκό πρότυπο .....	18

Πριν ενεργοποιήσετε τη συσκευή για πρώτη φορά, διαβάστε τις παρακάτω συμβουλές ασφαλείας!

- > Αυτή η συσκευή προορίζεται για χρήση σε οικιακές και παρόμοιες εφαρμογές, όπως χώροι κουζίνας προσωπικού σε καταστήματα, γραφεία και άλλα περιβάλλοντα εργασίας, αγροτικές και από πελάτες σε ξενοδοχεία, ενοικιαζόμενα δωμάτια και άλλα περιβάλλοντα διαμονής, επιχειρήσεις τροφοδοσίας και παρόμοιες εφαρμογές μη λιανικής πώλησης.
- > Αυτή η συσκευή δεν προορίζεται για χρήση από άτομα (συμπεριλαμβανομένων των παιδιών) με μειωμένες σωματικές, αισθητηριακές ή διανοητικές ικανότητες ή έλλειψη εμπειρίας και γνώσης, εκτός εάν επιβλέπονται ή έχουν λάβει οδηγίες σχετικά με τη χρήση της συσκευής από άτομο υπεύθυνο για την ασφάλειά τους.

Επεξήγηση όρων/συμβόλων

	<b>ΚΙΝΔΥΝΟΣ</b> Αυτό το σύμβολο υποδεικνύει ότι υπάρχουν κίνδυνοι για τη ζωή και την υγεία των ανθρώπων λόγω εξαιρετικά εύφλεκτων αερίων.
	<b>ΠΡΟΕΙΔΟΠΟΙΗΣΗ</b> Η ένδειξη αυτή υποδεικνύει κίνδυνο μεσαίου επιπέδου, ο οποίος, εάν δεν αποφευχθεί, μπορεί να οδηγήσει σε θάνατο ή σοβαρό τραυματισμό.
	<b>ΠΡΟΣΟΧΗ</b> Η ένδειξη αυτή υποδεικνύει κίνδυνο χαμηλού επιπέδου, ο οποίος, εάν δεν αποφευχθεί, μπορεί να οδηγήσει σε μικρό ή μέτριο τραυματισμό.
	<b>ΠΡΟΣΟΧΗ</b> Η ένδειξη αυτή υποδεικνύει σημαντικές πληροφορίες (π.χ. υλικές ζημιές), αλλά όχι κίνδυνο.

**ΣΗΜΑΝΤΙΚΟ:** Δώστε ιδιαίτερη προσοχή στα μηνύματα που περιέχουν τις λέξεις **ΚΙΝΔΥΝΟΣ**, **ΠΡΟΕΙΔΟΠΟΙΗΣΗ** ή **ΠΡΟΣΟΧΗ**. Αυτές οι λέξεις χρησιμοποιούνται για να σας προειδοποιήσουν για έναν πιθανό κίνδυνο που μπορεί να βλάψει σοβαρά εσάς και άλλα άτομα.

Οι οδηγίες σας ενημερώνουν πώς να μειώσετε την πιθανότητα τραυματισμού και τι μπορεί να συμβεί εάν δεν ακολουθηθούν οι οδηγίες.

**ΠΡΟΣΟΧΗ:** Αυτές οι οδηγίες λειτουργίας είναι γενικές. Αυτό σημαίνει ότι ορισμένες λειτουργίες ισχύουν για τον ψυγειοκαταψύκτη σας, ενώ άλλες όχι.

Εργαζόμαστε συνεχώς για την περαιτέρω ανάπτυξη και βελτίωση των τύπων και των μοντέλων των συσκευών μας. Ως εκ τούτου, διατηρούμε το δικαίωμα να κάνουμε αλλαγές στη σχεδίαση, στον εξοπλισμό και στα αξεσουάρ όλων των τύπων και μοντέλων χωρίς προηγούμενη ειδοποίηση.

# ΣΗΜΑΝΤΙΚΕΣ ΠΡΟΦΥΛΑΞΕΙΣ ΑΣΦΑΛΕΙΑΣ

## ΔΙΑΒΑΣΤΕ ΚΑΙ ΦΥΛΑΞΤΕ ΑΥΤΕΣ ΤΙΣ ΟΔΗΓΙΕΣ!



### ΠΡΟΕΙΔΟΠΟΙΗΣΗ: Κίνδυνος πυρκαγιάς/εύφλεκτα υλικά

Το ψυκτικό μέσο και το υλικό αφρισμού από κυκλοπεντάνιο που χρησιμοποιούνται στη συσκευή είναι εύφλεκτα. Επομένως, όταν πετάξετε τη συσκευή, θα πρέπει να παραμείνει μακριά από οποιαδήποτε πηγή φωτιάς και η ανάκτηση αυτών των υλικών να γίνει από εξειδικευμένη εταιρεία, ώστε να αποφευχθεί τυχόν ανάφλεξη και ζημιά στο περιβάλλον ή σπουδήποτε αλλού.



## ΠΡΟΕΙΔΟΠΟΙΗΣΗ

Γενική ασφάλεια

- > Τα παιδιά θα πρέπει να επιβλέπονται προκειμένου να διασφαλιστεί ότι δεν παίζουν με τη συσκευή.
- > Εάν το καλώδιο ρεύματος υποστεί ζημιά, πρέπει να αντικατασταθεί από τον κατασκευαστή, τον αντιπρόσωπο σέρβις ή αντίστοιχα εξειδικευμένα άτομα προς αποφυγή κινδύνου.
- > Μην αποθηκεύετε εκρηκτικές ουσίες, όπως δοχεία αεροζόλ με εύφλεκτο προωθητικό σε αυτή τη συσκευή.
- > Η συσκευή αυτή πρέπει να αποσυνδεθεί από την πρίζα μετά τη χρήση και πριν την εκτέλεση εργασιών συντήρησης στη συσκευή από τον χρήστη.
- > **ΠΡΟΕΙΔΟΠΟΙΗΣΗ:** Διατηρείτε ελεύθερο το άνοιγμα εξαερισμού, στο περιβλήμα της συσκευής ή στην ενσωματωμένη δομή.
- > **ΠΡΟΕΙΔΟΠΟΙΗΣΗ:** Μην χρησιμοποιείτε μηχανικές συσκευές ή άλλα μέσα για να επιταχύνετε τη διαδικασία απόψυξης, εκτός από αυτά που συνιστώνται από τον κατασκευαστή.
- > **ΠΡΟΕΙΔΟΠΟΙΗΣΗ:** Μην προκαλέσετε ζημιά στο κύκλωμα ψυκτικού υγρού.
- > **ΠΡΟΕΙΔΟΠΟΙΗΣΗ:** Μην χρησιμοποιείτε ηλεκτρικές συσκευές μέσα στους χώρους αποθήκευσης τροφίμων της συσκευής, εκτός εάν είναι εγκεκριμένες από τον κατασκευαστή.
- > **ΠΡΟΕΙΔΟΠΟΙΗΣΗ:** Το ψυγείο πρέπει να απορρίπτεται σύμφωνα με τους τοπικούς κανονισμούς σχετικά με τα εκρηκτικά αέρια και το ψυκτικό μέσο.
- > **ΠΡΟΕΙΔΟΠΟΙΗΣΗ:** Κατά την τοποθέτηση της συσκευής, βεβαιωθείτε ότι το καλώδιο ρεύματος δεν είναι παγιδευμένο ή κατεστραμμένο.
- > **ΠΡΟΕΙΔΟΠΟΙΗΣΗ:** Μην τοποθετείτε πολύπριζα ή μπαλαντέζες στο πίσω μέρος της συσκευής.
- > Μην χρησιμοποιείτε καλώδια προέκτασης ή μη γειωμένους προσαρμογείς (με δύο ακίδες).
- > Για την αποφυγή κινδύνου λόγω αστάθειας, η συσκευή πρέπει να στερεωθεί σύμφωνα με τις οδηγίες.
- > Το ψυγείο πρέπει να έχει αποσυνδεθεί από την πρίζα προτού επιχειρήσετε να τοποθετήσετε αξεσουάρ. Βεβαιωθείτε ότι το καλώδιο ρεύματος δεν έχει παγιδευτεί από τη συσκευή. Μην πατάτε το καλώδιο ρεύματος.
- > Για τις συσκευές δαπέδου: Αυτή η ψυκτική συσκευή δαπέδου δεν προορίζεται να χρησιμοποιηθεί ως εντοιχιζόμενη.



## ΠΡΟΣΟΧΗ

### Καθημερινή χρήση

- > Μην τραβάτε το καλώδιο ρεύματος για να αποσυνδέσετε το ρεύμα από τη συσκευή. Πιάστε σταθερά το φως και τραβήξτε το απευθείας έξω από την υποδοχή.
- > Για να διασφαλίσετε την ασφαλή χρήση, μην προκαλείτε ζημιά στο καλώδιο ρεύματος και μη χρησιμοποιείτε το καλώδιο ρεύματος όταν έχει υποστεί ζημιά ή έχει φθαρεί.
- > Χρησιμοποιήστε μια πρίζα αποκλειστικά για τη συσκευή χωρίς να συνδέετε άλλες ηλεκτρικές συσκευές σε αυτή την πρίζα.
- > Το φως ρεύματος πρέπει να έρχεται σε επαφή σταθερά με την πρίζα, διαφορετικά μπορεί να προκληθεί πυρκαγιά.
- > Βεβαιωθείτε ότι το ηλεκτρόδιο γείωσης της πρίζας τροφοδοσίας διαθέτει αξιόπιστη γραμμή γείωσης.
- > Σε περίπτωση διαρροής του αερίου και άλλων εύφλεκτων αερίων, κλείστε τη βαλβίδα του αερίου διαρροής και ανοίξτε έπειτα τις πόρτες και τα παράθυρα.
- > Μην προσπαθήσετε να αποσυνδέσετε το ψυγείο και άλλες ηλεκτρικές συσκευές, δεδομένου ότι τυχόν σπινθήρες μπορεί να προκαλέσουν πυρκαγιά.
- > Μη χρησιμοποιείτε ηλεκτρικές συσκευές επάνω στη συσκευή, εκτός εάν είναι εγκεκριμένες από τον κατασκευαστή.
- > Τα διάκενα ανάμεσα στις πόρτες του ψυγείου και ανάμεσα στις πόρτες και το κύριο σώμα του ψυγείου είναι μικρά, μη βάζετε τα χέρια σας σε αυτά τα σημεία για να μην πιαστούν τα δάχτυλά σας. Κλείνετε απαλά την πόρτα του ψυγείου για να μην πέσουν αντικείμενα.
- > Μην πιάνετε τρόφιμα ή δοχεία με υγρά χέρια στο θάλαμο κατάψυξης όταν λειτουργεί το ψυγείο, ειδικά μεταλλικά δοχεία, για να αποφύγετε τα κρούσημα.
- > Μην αφήνετε τα παιδιά να μπουν μέσα στο ψυγείο ή να ανέβουν επάνω σε αυτό, διαφορετικά μπορεί να προκληθεί ασφυξία ή τραυματισμός του παιδιού.
- > Μην τοποθετείτε βαριά αντικείμενα επάνω στο ψυγείο, επειδή τα αντικείμενα μπορεί να πέσουν όταν κλείσετε ή ανοίξετε την πόρτα και μπορεί να προκληθούν τυχασίοι τραυματισμοί.
- > Μην τοποθετείτε εύφλεκτα, εκρηκτικά, πτηνικά και ιδιαίτερα διαβρωτικά αντικείμενα μέσα στο ψυγείο για να αποφύγετε ζημιές στο προϊόν ή ατυχήματα πυρκαγιάς.
- > Μην τοποθετείτε εύφλεκτα αντικείμενα κοντά στο ψυγείο για να αποφύγετε τις πυρκαγιές.
- > Το ψυγείο προορίζεται για οικιακή χρήση, όπως η αποθήκευση τροφίμων. Δεν πρέπει να χρησιμοποιείται για άλλους σκοπούς, όπως η αποθήκευση αίματος, φαρμάκων ή βιολογικών προϊόντων κ.λπ.
- > Μην αποθηκεύετε μπίρες, ποτά ή άλλα υγρά που περιέχονται σε μπουκάλια ή περικλειστά δοχεία στον θάλαμο κατάψυξης του ψυγείου, διαφορετικά, τα μπουκάλια ή τα περικλειστά δοχεία μπορεί να σπάσουν λόγω κατάψυξης και να προκαλέσουν ζημιές.



## ΠΡΟΕΙΔΟΠΟΙΗΣΗ

- > Συνδέστε μόνο στην παροχή πίσσμου νερού. (Κατάλληλο για παγάκια) (\*)
- > Για να αποφευχθεί η είσοδος παιδιών, τα κλειδιά πρέπει να φυλάγονται μακριά από τα παιδιά και όχι κοντά στον καταψύκτη (ισχύει για προϊόντα με κλειδαριές).(\*)

(\*): Αυτή η λειτουργία ποικίλλει ανάλογα με το μοντέλο που αγοράσατε.



## ΠΡΟΕΙΔΟΠΟΙΗΣΗ

Για το πρότυπο ΕΕ:

Αυτή η συσκευή μπορεί να χρησιμοποιηθεί από παιδιά ηλικίας 8 ετών και άνω και από άτομα με περιορισμένες σωματικές, αισθητηριακές ή διανοητικές ικανότητες ή από άτομα χωρίς εμπειρία και γνώση, με την προϋπόθεση ότι επιβλέπονται κατά τη χρήση της ή έχουν λάβει οδηγίες σχετικά με την ασφαλή της χρήση και κατανοούν τους κινδύνους που ενέχονται. Τα παιδιά απαγορεύεται να παίζουν με τη συσκευή. Ο καθαρισμός και η συντήρηση από τον χρήστη δεν πρέπει να πραγματοποιούνται από παιδιά χωρίς επίβλεψη.

Για να αποφύγετε να χαλάσουν τα τρόφιμα, τηρείτε τις ακόλουθες οδηγίες:

- Το άνοιγμα της πόρτας για μεγάλα χρονικά διαστήματα μπορεί να προκαλέσει σημαντική αύξηση της θερμοκρασίας στα διαμερίσματα της συσκευής.
- Καθαρίζετε τακτικά τις επιφάνειες που μπορούν να έρθουν σε επαφή με τα τρόφιμα και τα προσβάσιμα συστήματα αποστράγγισης.
- Καθαρίζετε τις δεξαμενές νερού εάν δεν έχουν χρησιμοποιηθεί για 48 ώρες. Ξεπλύνετε το σύστημα νερού που συνδέεται με την παροχή νερού εάν δεν έχει καταναλωθεί νερό για 5 ημέρες. **(Σημείωση 1)(\*)**
- Αποθηκεύετε το ωμό κρέας και τα ψάρια σε κατάλληλα δοχεία στον καταψύκτη, έτσι ώστε να μην έρχονται σε επαφή ή να στάζουν πάνω σε άλλα τρόφιμα.
- Οι θάλαμοι κατεψυγμένων τροφίμων δύο αστέρων είναι κατάλληλα για την αποθήκευση προ-κατεψυγμένων τροφίμων, την αποθήκευση ή την παραγωγή παγωτού καθώς και για παγάκια. **(Σημείωση 2)(\*)**
- Οι θάλαμοι 1, 2 και 3 αστέρων δεν είναι κατάλληλοι για την κατάψυξη φρέσκων τροφίμων. **(Σημείωση 3)(\*)**
- Για συσκευές χωρίς θάλαμο 4 αστέρων: Αυτή η ψυκτική συσκευή δεν είναι

κατάλληλη για κατάψυξη τροφίμων. **(Σημείωση 4)(\*)**

- Εάν το ψυγείο πρόκειται να παραμείνει κενό για μεγάλα χρονικά διαστήματα, αποσυνδέστε το από την πρίζα, κάντε απόψυξη, καθαρίστε το και αφήστε το να στεγνώσει, και αφήστε την πόρτα ανοιχτή για να αποτρέψετε την ανάπτυξη μούχλας στο εσωτερικό του.

**Σημειώσεις 1, 2, 3, 4: Βεβαιωθείτε ότι ισχύουν ανάλογα με τον τύπο του θαλάμου της δικής σας συσκευής.**

**(\*) Αυτή η λειτουργία ποικίλλει ανάλογα με το μοντέλο που αγοράσατε.**



Σύμβολο «4 αστέρων»: Θάλαμος κατάψυξης στους  $-18^{\circ}\text{C}$  ή ψυχρότερος και έχει τη δυνατότητα ταχείας κατάψυξης μιας ορισμένης ποσότητας τροφίμων



Σύμβολο «3 αστέρων»: Θάλαμος κατάψυξης στους  $-18^{\circ}\text{C}$  ή ψυχρότερος



Σύμβολο «2 αστέρων»: Θάλαμος κατάψυξης στους  $-12^{\circ}\text{C}$  ή ψυχρότερος



Σύμβολο «1 αστέρων»: Θάλαμος κατάψυξης με θερμοκρασία στόχο και συνθήκες αποθήκευσης στους  $-6^{\circ}\text{C}$ .



## ΠΡΟΣΟΧΗ

Αυτό το προϊόν δεν συνιστάται για χρήση με πρίζες ή γενικό διακόπτη με τη λειτουργία AFCI/GFCI, καθώς μπορεί να προκληθεί άσκοπη διακοπή λειτουργίας.

1. Αυτή η διακοπή λειτουργίας δεν αποτελεί κίνδυνο για την ασφάλεια.
2. Εάν η διακοπή λειτουργίας επαναλαμβάνεται συνέχεια, συνιστάται η αντικατάσταση της πρίζας ή του γενικού διακόπτη με άλλο χωρίς λειτουργία AFCI/GFCI.



## ΠΡΟΕΙΔΟΠΟΙΗΣΗ

**Κίνδυνος παγίδευσης παιδιών. Πριν πετάξετε το παλιό σας ψυγείο ή καταψύκτη:**

- > Βγάλτε τις πόρτες.
- > Αφήστε τα ράφια στη θέση τους, έτσι ώστε τα παιδιά να μην μπορούν εύκολα να σκαρφαλώσουν στο εσωτερικό.

# ΠΡΟΣΤΑΣΙΑ ΤΟΥ ΠΕΡΙΒΑΛΛΟΝΤΟΣ

Απόρριψη παλαιών ηλεκτρικών συσκευών με φιλικό προς το περιβάλλον τρόπο



Αυτό το σύμβολο διαγραμμένου κάδου απορριμμάτων υποδεικνύει ότι τα απόβλητα ηλεκτρικών και ηλεκτρονικών προϊόντων (ΑΗΗΕ) πρέπει να απορρίπτονται χωριστά από το κανάλι αστικών αποβλήτων.

Τα παλιά ηλεκτρικά προϊόντα μπορεί να περιέχουν επικίνδυνες ουσίες, επομένως η σωστή απόρριψη της παλιάς σας συσκευής θα βοηθήσει στην πρόληψη πιθανών αρνητικών συνεπειών για το περιβάλλον και την ανθρώπινη υγεία. Η παλιά σας συσκευή μπορεί να περιέχει επαναχρησιμοποιήσιμα εξαρτήματα που θα μπορούσαν να χρησιμοποιηθούν για την επισκευή άλλων προϊόντων, καθώς και άλλα πολύτιμα υλικά που μπορούν να ανακυκλωθούν για τη διατήρηση περιορισμένων πόρων.



## ΠΡΟΣΟΧΗ

Το ψυκτικό μέσο και το υλικό αφρισμού από κυκλοπεντάνιο που χρησιμοποιούνται στον καταψύκτη είναι εύφλεκτα. Επομένως, όταν πετάξετε τον καταψύκτη, θα πρέπει να παραμείνει μακριά από οποιαδήποτε πηγή φωτιάς και η ανάκτηση αυτών των υλικών να γίνει από εξειδικευμένη εταιρεία, ώστε να αποφευχθεί τυχόν ανάφλεξη και ζημιά στο περιβάλλον ή οποιαδήποτε αλλού..

Πληροφορίες συσκευασίας



Τα υλικά συσκευασίας του προϊόντος κατασκευάζονται από ανακυκλώσιμα υλικά σύμφωνα με τους εθνικούς κανονισμούς για το περιβάλλον. Μην απορρίπτετε τα υλικά συσκευασίας μαζί με τα οικιακά ή άλλα απόβλητα. Μεταφέρετέ τα στα σημεία συλλογής υλικών συσκευασίας που έχουν οριστεί από τις τοπικές αρχές.

## Δήλωση συμμόρφωσης

Με το παρόν, δηλώνουμε ότι αυτό το προϊόν συμμορφώνεται με τις απαιτήσεις των παρακάτω οδηγιών:

- Οδηγία EMC: 14/30/E
- Οδηγία LVD: 14/35/E
- Οδηγία του Ευρωπαϊκού Κοινοβουλίου. 09/125/E
- Οδηγίες RoHS: 11/65/EE & (EE) 15/86
- Οδηγία σήμανσης CE 93/68/EE



Η λεπτομερής δήλωση συμμόρφωσης υπάρχει στη διεύθυνση [www.morris.gr](http://www.morris.gr)

# ΟΔΗΓΙΕΣ ΕΓΚΑΤΑΣΤΑΣΗΣ

## Πριν από την πρώτη χρήση

Αφαιρέστε την εξωτερική και εσωτερική συσκευασία, σκουπίστε καλά το εξωτερικό με ένα μαλακό στεγνό πανί και το εσωτερικό με ένα υγρό χλιαρό πανί.

Αποφύγετε την τοποθέτηση του καταψύκτη σε στενή εσοχή ή κοντά σε οποιαδήποτε πηγή θερμότητας, άμεσο ηλιακό φως ή υγρασία.

Κρατήστε την κυκλοφορία αέρα ελεύθερη γύρω από το ψυγείο. Κατά την εγκατάσταση της μονάδας, βεβαιωθείτε ότι υπάρχει ελεύθερος χώρος 10 εκ. και στις δύο πλευρές, 10 εκ. στο επάνω μέρος της μονάδας και όχι περισσότερο από 7,5 εκ. στο πίσω μέρος της μονάδας.

Πριν συνδέσετε το ψυγείο στην παροχή ρεύματος, βεβαιωθείτε ότι η τάση που αναγράφεται στην ετικέτα ονομαστικών τιμών της συσκευής σας αντιστοιχεί στην τάση του σπιτιού σας. Μια διαφορετική τάση μπορεί να προκαλέσει ζημιά στη συσκευή.

Η συσκευή πρέπει να είναι γειωμένη. Ο κατασκευαστής δεν είναι υπεύθυνος για ζημιές που μπορεί να προκύψουν ως αποτέλεσμα της χρήσης χωρίς γείωση.

## Διάγραμμα απαιτήσεων διαστημάτων

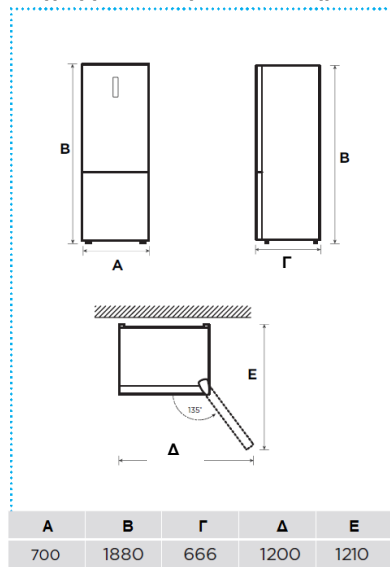

Σημείωση: Όλες οι διαστάσεις είναι σε mm

## Σύνδεση της συσκευής

Μετά την τοποθέτηση, αφήστε τη συσκευή ακίνητη για περισσότερο από 2 ώρες πριν τη συνδέσετε στο ρεύμα, διαφορετικά θα προκληθεί μείωση της ψυκτικής ικανότητας ή ζημιά.

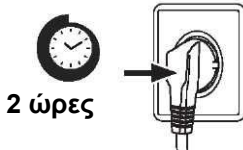

2 ώρες

Αφήστε τη συσκευή να λειτουργήσει άδεια για 2-3 ώρες (4 ώρες το καλοκαίρι που η θερμοκρασία περιβάλλοντος είναι υψηλή), ώστε ο θάλαμος να κρυώσει στην κατάλληλη θερμοκρασία.

## ΠΡΟΣΟΧΗ

Το ψυγείο πρέπει πάντα να συνδέεται σε δική του αποκλειστική πρίζα, η οποία έχει ονομαστική τάση που ταιριάζει με την πινακίδα τεχνικών χαρακτηριστικών. Κατά την τοποθέτηση της συσκευής, βεβαιωθείτε ότι το καλώδιο ρεύματος δεν είναι παγιδευμένο ή κατεστραμμένο.

## Θερμοκρασία περιβάλλοντος

Ανάλογα με την κλιματική κλάση, αυτό το ψυγείο προορίζεται να χρησιμοποιηθεί στην περιοχή θερμοκρασιών του ακόλουθου πίνακα.

Το προϊόν ενδέχεται να μην λειτουργεί σωστά σε θερμοκρασίες εκτός του συγκεκριμένου εύρους.

Μπορείτε να βρείτε την κλιματική κλάση στην ετικέτα του προϊόντος.

Κλιματική κλάση	Θερμοκρασία περιβάλλοντος
SN	+10°C έως +32°C
N	+16°C έως +32°C
ST	+16°C έως +38°C
T	+16°C έως +43°C

Εάν έχετε αμφιβολίες σχετικά με την τοποθέτηση, απευθυνθείτε στον προμηθευτή, στην εξυπηρέτηση πελατών μας ή στο πλησιέστερο εξουσιοδοτημένο κέντρο σέρβις.

## ΠΡΟΣΟΧΗ

Η απόδοση ψύξης και η κατανάλωση ισχύος του ψυγείου μπορεί να επηρεαστούν από τη θερμοκρασία περιβάλλοντος, τη συχνότητα ανοίγματος της πόρτας και τη θέση του ψυγείου. Συνιστούμε να προσαρμόσετε τις ρυθμίσεις θερμοκρασίας ανάλογα με την περίπτωση.



## Πόδια οριζοντίωσης

Για να αποφύγετε τους κραδασμούς, η συσκευή πρέπει να είναι πλήρως επίπεδη.

Εάν απαιτείται, ρυθμίστε τα πόδια οριζοντίωσης για να αντισταθμίσετε το ανώμαλο πάτωμα.

Το μπροστινό μέρος πρέπει να είναι ελαφρώς υψηλότερο από το πίσω για εύκολο κλείσιμο της πόρτας.

Τα πόδια οριζοντίωσης μπορούν να γυρίσουν εύκολα εάν γείρετε λίγο το ψυγείο.

Περιστρέψτε τα πόδια αριστερόστροφα  για ανύψωση της μονάδας, δεξιόστροφα  για χαμάλωμα.

## Τοποθέτηση χειρολαβών πορτών (μόνο στα μοντέλα με ορατές χειρολαβές)

Πρέπει να λαμβάνονται προφυλάξεις για την αποτροπή πτώσης της χειρολαβής και την πρόκληση τραυματισμού.

Εργαλεία που πρέπει να διαθέτει ο χρήστης



Κλειδί Άλεν

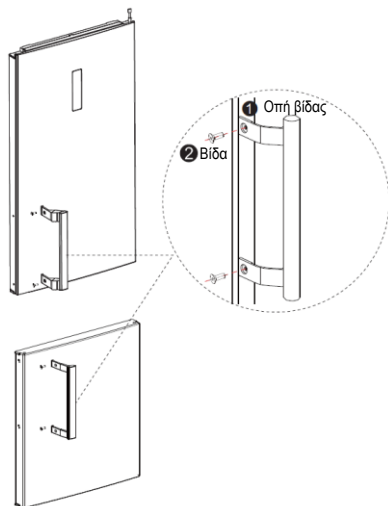





## ΠΡΟΣΟΧΗ

**Διαφορές:** Λόγω τεχνικών αλλαγών και διαφορετικών μοντέλων, ορισμένες από τις εικόνες σε αυτό το εγχειρίδιο ενδέχεται να διαφέρουν από το μοντέλο σας.

## Εναλλαγή πόρτας δεξιά/αριστερά

Εργαλεία που πρέπει να διαθέτει ο χρήστης

	Σταυροκατσαβίδο
	Σπάτουλα/Λεπτό κατσαβίδι
	Χαρτοταινία
	Γαλλικό κλειδί 5/16"

1. Απενεργοποιήστε τη συσκευή πριν εκτελέσετε αυτήν τη λειτουργία. Αφαιρέστε όλα τα τρόφιμα από τα ράφια στις πόρτες.
2. Αφαιρέστε το διακοσμητικό κάλυμμα, το κάλυμμα του μεντεσέ, τον επάνω μεντεσέ και τις βίδες. Αποσυνδέστε το επάνω δεξιά καλώδιο σήματος (ακροδέκτης γραμμής σήματος **1 2**), αποσυνδέστε το καλώδιο σήματος (ακροδέκτης καλωδίου σήματος **3 4**).

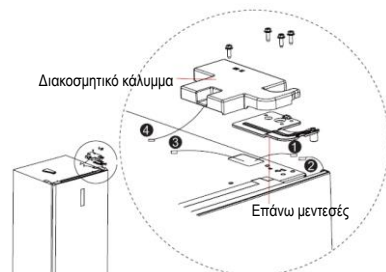

3. Βγάλετε την πόρτα του θαλάμου ψύξης, τον μεσαίο μεντεσέ (χρησιμοποιήστε ένα κλειδί Άλεν για να αφαιρέσετε τη βίδα του μεσαίου μεντεσέ) και την τάπα οπής της άλλης πλευράς.

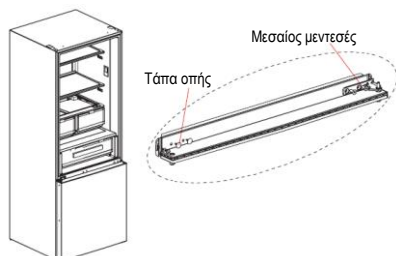

4. Βγάλετε την πόρτα του θαλάμου κατάψυξης, αφαιρέστε τον κάτω μεντεσέ, τις τάπες οπών και το πόδι ευθυγράμμισης. Τοποθετήστε τον άξονα του κάτω μεντεσέ στην άλλη πλευρά και τον κάτω μεντεσέ στην άλλη πλευρά.

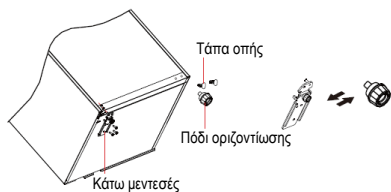

**5. Α.** Αφαιρέστε το επάνω κάλυμμα της πόρτας του θαλάμου συντήρησης. Τοποθετήστε το περιβλήμα του επάνω μεντεσέ και τη γραμμή σήματος της πόρτας στην άλλη πλευρά και τοποθετήστε το επάνω κάλυμμα της πόρτας. Αποσυναρμολογήστε το στοπ, το αυτόματο κλειδωμα και το κυλινδρικό περιβλήμα της πόρτας του θαλάμου συντήρησης. Αποσυναρμολογήστε το αριστερό αυτόματο κλειδωμα της πόρτας του θαλάμου συντήρησης και το δεξί διακοσμητικό κάλυμμα από την τσάντα παρελκομένων. Τοποθετήστε το κυλινδρικό περιβλήμα, το αριστερό αυτόματο κλειδωμα και το στοπ στο κάτω αριστερό μέρος της πόρτας με τη βίδα και, στη συνέχεια, τοποθετήστε το δεξί διακοσμητικό κάλυμμα.

**Β.** Αποσυναρμολογήστε το στοπ και το κυλινδρικό περιβλήμα σωλήνα από το κάτω δεξί μέρος της πόρτας του θαλάμου συντήρησης και συναρμολογήστε το κυλινδρικό περιβλήμα, το αριστερό αυτόματο κλειδωμα και το στοπ στο κάτω αριστερό μέρος της πόρτας με τη βίδα.

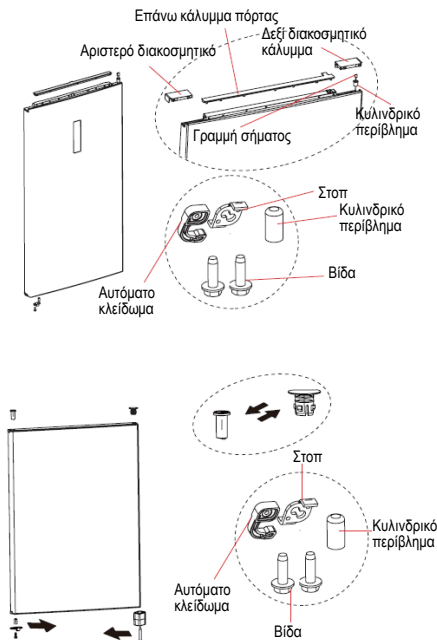

**6.** Τοποθετήστε την πόρτα της κατάψυξης στον κάτω μεντεσέ και τοποθετήστε τις τάπες οπών του μεσαίου μεντεσέ.

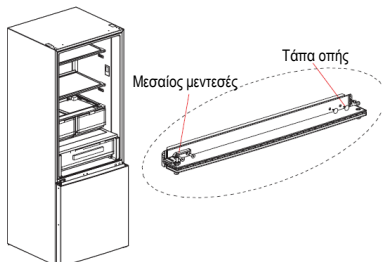

**7.** Αφαιρέστε τον μαγνητικό διακόπτη του καλύμματος του δεξιού μεντεσέ και τοποθετήστε τον στο κάλυμμα του αριστερού μεντεσέ.



**8.** Βγάλετε τον επάνω αριστερό μεντεσέ από την τσάντα παρελκομένων, τοποθετήστε το σώμα της πόρτας στον μεσαίο μεντεσέ και τοποθετήστε τον επάνω αριστερό μεντεσέ. Συνδέστε το καλώδιο σήματος **5** στο επάνω μέρος του ψυγείου στη γραμμή σήματος **2** στην πόρτα. Συνδέστε το καλώδιο σήματος **4** στο καλώδιο σήματος **6** και τοποθετήστε το αριστερό κάλυμμα μεντεσέ και το διακοσμητικό κάλυμμα.

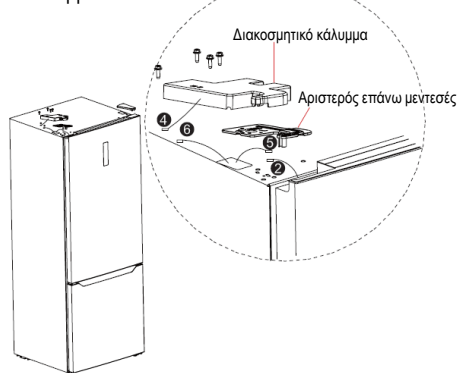

## ΠΡΟΣΟΧΗ

**Διαφορές:** Λόγω τεχνικών αλλαγών και διαφορετικών μοντέλων, ορισμένες από τις εικόνες σε αυτό το εγχειρίδιο ενδέχεται να διαφέρουν από το μοντέλο σας.

## Αλλαγή της λυχνίας φωτισμού

Οποιαδήποτε αντικατάσταση ή συντήρηση των λυχνιών LED πρέπει να γίνεται από τον κατασκευαστή, τον αντιπρόσωπο σέρβις του ή παρόμοια καταρτισμένο τεχνικό.

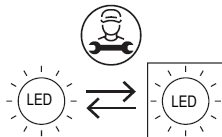

Αυτό το προϊόν περιέχει μια πηγή φωτός με κλάση ενεργειακής απόδοσης (ΣΤ) στον θάλαμο κατάψυξης.

Αυτό το προϊόν περιέχει μια πηγή φωτός με τάξη ενεργειακής απόδοσης (G) στον θάλαμο συντήρησης.

Αφού συνδέσετε το καλώδιο ρεύματος στην πρίζα, περιμένετε 2 ή 3 ώρες πριν τοποθετήσετε τρόφιμα στο ψυγείο. Εάν προσθέσετε τρόφιμα πριν κρυώσει εντελώς η συσκευή, τα τρόφιμα μπορεί να χαλάσουν.

## Μετακίνηση της συσκευής

1. Αφαιρέστε όλα τα αντικείμενα από τη συσκευή.
2. Αποσυνδέστε το φις ρεύματος, τοποθετήστε το και στερεώστε το στο άγκιστρο του φις ρεύματος στο πίσω μέρος ή στο πάνω μέρος της συσκευής.
3. Στερεώστε με ταινία τα εξαρτήματα, όπως τα ράφια και την πόρτα, για να μην πέσουν ενώ μετακινείτε τη συσκευή.
4. Μετακινήστε τη συσκευή με περισσότερα από δύο άτομα προσεκτικά. Εάν θα μετακινήσετε τη συσκευή σε μεγάλη απόσταση, κρατήστε τη συσκευή σε όρθια θέση.

## Συμβουλές για την εξοικονόμηση ενέργειας

Μην τοποθετείτε τη συσκευή κοντά σε κουζίνες, καλοριφέρ ή άλλες πηγές θερμότητας. Εάν η θερμοκρασία περιβάλλοντος είναι υψηλή, ο συμπιεστής θα λειτουργεί συχνότερα και για μεγαλύτερο χρονικό διάστημα, με αποτέλεσμα την αυξημένη κατανάλωση ενέργειας.

Βεβαιωθείτε ότι υπάρχει επαρκής εξαερισμός στη βάση, στις πλευρές και στο πίσω μέρος της συσκευής.

Τηρείτε επίσης τα διαστήματα στο κεφάλαιο «Εγκατάσταση».

Η διάταξη των συρταριών, των ραφιών και των δίσκων που φαίνεται στην επισκόπηση του προϊόντος, παρέχει την πιο αποτελεσματική χρήση ενέργειας και θα πρέπει να διατηρηθεί όσο το δυνατόν περισσότερο.

Για να αποκτήσετε μεγαλύτερο χώρο αποθήκευσης (π.χ. για κατεψυγμένα προϊόντα μεγάλου μεγέθους), μπορείτε να αφαιρέσετε τα μεσαία συρτάρια και τα ράφια. Τα πάνω και κάτω συρτάρια και ράφια θα πρέπει να αφαιρεθούν τελευταία εάν είναι απαραίτητο.

Ένας ομοιόμορφα γεμισμένος θάλαμος ψυγείου/καταψύκτη συμβάλλει στη βέλτιστη χρήση ενέργειας.

Αφήστε το ζεστό φαγητό να κρυώσει πριν το τοποθετήσετε στον θάλαμο του ψυγείου/καταψύκτη. Τα τρόφιμα που έχουν ήδη κρυώσει αυξάνουν την ενεργειακή απόδοση.

Αφήστε τα κατεψυγμένα τρόφιμα να ξεπαγώσουν στον θάλαμο συντήρησης. Η ψυχρότητα των κατεψυγμένων τροφίμων μειώνει την κατανάλωση ενέργειας στον χώρο του ψυγείου και έτσι αυξάνει την ενεργειακή απόδοση.

Ανοίγετε την πόρτα μόνο για όσο χρονικό διάστημα είναι απαραίτητο ώστε να ελαχιστοποιείται η απώλεια ψύξης. Το σύντομο άνοιγμα και το σωστό κλείσιμο της πόρτας μειώνουν την κατανάλωση ενέργειας.

Η ρύθμιση της θερμοκρασίας σε όχι πιο χαμηλή ρύθμιση από ότι είναι απαραίτητο συμβάλλει στη βέλτιστη χρήση ενέργειας.

Τα λάστιχα της πόρτας της συσκευής σας πρέπει να είναι σε άριστη κατάσταση, ώστε οι πόρτες να κλείνουν σωστά και η κατανάλωση ενέργειας να μην αυξάνεται άσκοπα.

# ΕΠΙΣΚΟΠΗΣΗ ΠΡΟΪΟΝΤΟΣ

## Μέρη και λειτουργίες

Κανονικός τύπος

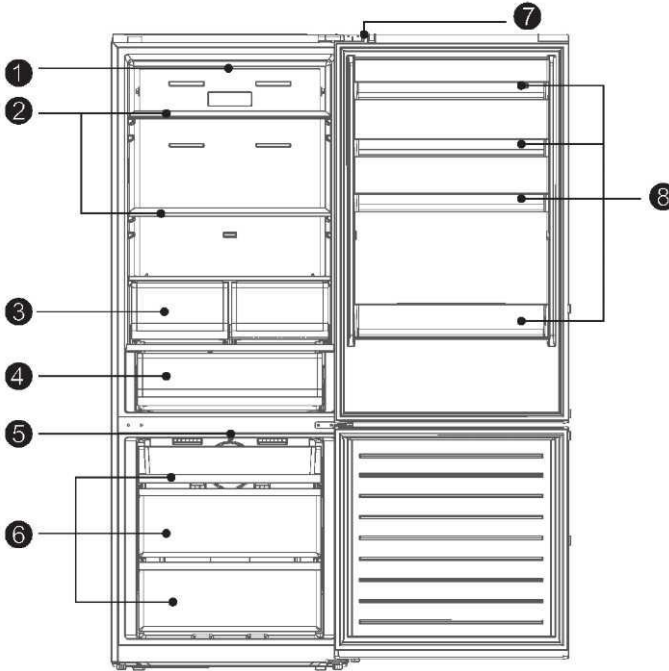

- |   |                             |   |                             |
|---|-----------------------------|---|-----------------------------|
| 1 | Λυχνία LED                  | 5 | Λυχνία LED                  |
| 2 | Ράφι                        | 6 | Συρτάρι                     |
| 3 | Κουτί φρούτων και λαχανικών | 7 | Μαγνητικός διακόπτης πόρτας |
| 4 | Περιοχή κρέατος και ψαριών  | 8 | Θήκη πόρτας                 |

- > Για την αποδοτικότερη χρήση της ενέργειας, διατηρήστε όλα τα εσωτερικά στοιχεία, όπως οι δίσκοι, τα συρτάρια, τα ράφια και τη θήκη για τα παγάκια στη θέση που παρέχεται από τον κατασκευαστή.
- > Αυτή η ψυκτική συσκευή πρέπει να τοποθετείται ανεξάρτητα και δεν μπορεί να εντοιχιστεί. Διαφορετικά, θα προκληθούν προβλήματα στην απόδοση και η διάρκεια ζωής της συσκευής μειώνεται. Επίσης, δεν θα ισχύει η βασική εγγύηση του κατασκευαστή.

### ΠΡΟΣΟΧΗ

**Διαφορές:** Λόγω τεχνικών αλλαγών και διαφορετικών μοντέλων, ορισμένες από τις εικόνες σε αυτό το εγχειρίδιο ενδέχεται να διαφέρουν από το μοντέλο σας.

# ΟΔΗΓΙΕΣ ΛΕΙΤΟΥΡΓΙΑΣ

## Χρήση και λειτουργίες

### Λειτουργίες

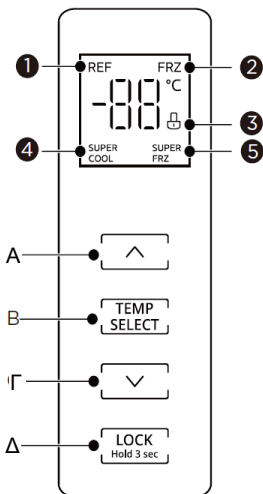

### Οθόνη ενδείξεων

- 1 Θερμοκρασία θαλάμου συντήρησης
- 2 Θερμοκρασίας θαλάμου κατάψυξης
- 3 Κλειδωμα/Ξεκλειδωμα
- 4 Ταχεία ψύξη
- 5 Ταχεία κατάψυξη





### Κουμπί λειτουργίας

- A Αύξηση θερμοκρασίας
- B Επιλογή θερμοκρασίας θαλάμου συντήρησης
- Γ Μείωση θερμοκρασίας
- Δ Κλειδωμα/Ξεκλειδωμα



### ΠΡΟΣΟΧΗ

Ο πραγματικός πίνακας ελέγχου ενδέχεται να διαφέρει από μοντέλο σε μοντέλο. Ο πίνακας ελέγχου απενεργοποιείται αυτόματα για εξοικονόμηση ενέργειας.

### Κλειδωμα / Ξεκλειδωμα

Στην κατάσταση ξεκλειδώματος, πατήστε παρατεταμένα το κουμπί «» για 3 δευτερόλεπτα και θα μεταβείτε στην κατάσταση «». Στην κατάσταση κλειδώματος, πατήστε παρατεταμένα το κουμπί «» για 3 δευτερόλεπτα και θα μεταβείτε στην κατάσταση «». Όλες οι παρακάτω λειτουργίες πρέπει να εκτελούνται στην κατάσταση ξεκλειδώματος.

### Ρύθμιση θερμοκρασίας του θαλάμου συντήρησης

- Κάντε κλικ στο κουμπί «» για να αλλάξετε την καθορισμένη θερμοκρασία του θαλάμου συντήρησης και τότε θα εμφανιστεί το εικονίδιο «REF».
- Κάθε φορά που κάνετε κλικ στο «» ή στο «», η καθορισμένη θερμοκρασία θα αυξάνεται κατά 1 °C ή θα μειώνεται κατά 1 °C. Η ρύθμιση θα τεθεί σε ισχύ μετά το κλειδωμα του πίνακα οθόνης.
- Το εύρος ρύθμισης του θαλάμου συντήρησης είναι 2 °C έως 8 °C.
- Πατήστε το κουμπί επιλογής ζώνης θερμοκρασίας για να επιλέξετε τη ζώνη θερμοκρασίας ψύξης και κρατήστε πατημένο το κουμπί επιλογής ζώνης θερμοκρασίας για 3 δευτερόλεπτα μέχρι να ακούσετε τρία ηχητικά σήματα για να εισέλθετε στην κατάσταση οριστικής διακοπής λειτουργίας ψύξης. Αυτή τη στιγμή, η ψηφιακή οθόνη εμφανίζει την ένδειξη «- -».
- Όταν βρίσκεστε σε κατάσταση διακοπής λειτουργίας ψύξης, πατήστε το κουμπί επιλογής ζώνης θερμοκρασίας για να επιλέξετε τη ζώνη θερμοκρασίας ψύξης και κρατήστε πατημένο το κουμπί επιλογής για 3 δευτερόλεπτα μέχρι να ακούσετε τρία ηχητικά σήματα για έξοδο από την κατάσταση διακοπής λειτουργίας ψύξης. Η ψηφιακή οθόνη θα δείξει ξανά την κανονική οθόνη και η προεπιλεγμένη θερμοκρασία για τον θάλαμο συντήρησης θα έχει οριστεί σε 5, δηλ. σε κανονική λειτουργία.

## Ρύθμιση θερμοκρασίας του θαλάμου κατάψυξης

- Κάντε κλικ στο κουμπί «» για να αλλάξετε την καθορισμένη θερμοκρασία του θαλάμου κατάψυξης, θα εμφανιστεί το εικονίδιο «FRZ».
- Κάθε φορά που κάνετε κλικ στο «^» ή στο «v», η καθορισμένη θερμοκρασία θα αυξάνεται κατά 1 °C ή θα μειώνεται κατά 1 °C. Η ρύθμιση θερμοκρασίας θα θεθεί σε ισχύ μετά το κλείδωμα του πίνακα οθόνης.
- Το εύρος ρύθμισης του θαλάμου κατάψυξης είναι -24 °C έως -16 °C.

## Λειτουργία ταχείας ψύξης

- Όταν η θερμοκρασία ταχείας ψύξης ρυθμιστεί στους 2 °C, πατώντας το κουμπί μείωσης της θερμοκρασίας, «v», το ψυγείο μεταβαίνει στη λειτουργία ταχείας ψύξης. Θα ανάψει το εικονίδιο «» και η λειτουργία ταχείας ψύξης θα αρχίσει μετά από το κλείδωμα του πίνακα ελέγχου.
- Η λειτουργία ταχείας ψύξης τερματίζεται αυτόματα μετά από 6 ώρες ή πατώντας πάλι το κουμπί αύξησης θερμοκρασίας «^».

## Λειτουργία ταχείας κατάψυξης

- Όταν η θερμοκρασία κατάψυξης ρυθμιστεί στους -24°C, πατώντας το κουμπί μείωσης θερμοκρασίας «v» θα εισέλθετε στη λειτουργία ταχείας κατάψυξης. Θα ανάψει το εικονίδιο «» και η λειτουργία ταχείας κατάψυξης θα αρχίσει μετά από το κλείδωμα του πίνακα ελέγχου.
- Η λειτουργία ταχείας κατάψυξης τερματίζεται αυτόματα μετά από 40 ώρες ή πατώντας πάλι το κουμπί αύξησης θερμοκρασίας «^».
- Συνιστάται να ενεργοποιείτε τη λειτουργία ταχείας κατάψυξης για 12 ώρες πριν τοποθετήσετε μεγάλη ποσότητα κατεψυγμένων τροφίμων στον θάλαμο κατάψυξης ταυτόχρονα.

Σημείωση: Η λειτουργία ταχείας κατάψυξης έχει σχεδιαστεί για να διατηρεί τη θρεπτική αξία των τροφίμων στην κατάψυξη. Μπορεί να καταψύξει τα τρόφιμα στο συντομότερο χρονικό διάστημα. Εάν θέλετε να καταψύξετε ταυτόχρονα μια μεγάλη ποσότητα τροφίμων, συνιστάται να ενεργοποιήσετε τη λειτουργία ταχείας κατάψυξης και να τοποθετήσετε το φαγητό στην κατάψυξη. Τη συγκεκριμένη στιγμή, η ταχύτητα κατάψυξης του θαλάμου κατάψυξης αυξάνεται, με αποτέλεσμα τη γρήγορη κατάψυξη των τροφίμων, την αποτελεσματική διατήρηση της διατροφικής αξίας των τροφίμων και τη διευκόλυνση της αποθήκευσης.

## Ηχητικό σήμα και συναγερμός ανοίγματος πόρτας

Εάν η πόρτα παραμείνει ανοιχτή για περισσότερο από 120 δευτερόλεπτα, αρχικά θα ακουστούν δύο ήχοι βομβητή και στη συνέχεια θα ακούγεται ένας ήχος συναγερμού κάθε ένα λεπτό. Πατήστε οποιοδήποτε κουμπί για να απενεργοποιήσετε στιγμιαία τον συναγερμό. Αυτός ο συναγερμός δεν μπορεί να ακρωθεί, οπότε κλείστε την πόρτα το συντομότερο δυνατό.

## Κωδικός βλάβης

Οι ακόλουθες προειδοποιήσεις που εμφανίζονται στην οθόνη υποδεικνύουν τις αντίστοιχες βλάβες του ψυγείου. Αν και το ψυγείο μπορεί να εξακολουθεί να παρέχει ψύξη με τα ακόλουθα σφάλματα, ο χρήστης θα πρέπει να επικοινωνήσει με έναν εξειδικευμένο τεχνικό συντήρησης, ώστε να εξασφαλιστεί η βελτιστοποιημένη λειτουργία της συσκευής.

Κωδικός βλάβης	Περιγραφή βλάβης
E1	Βλάβη αισθητήρα θερμοκρασίας ψύξης
E2	Βλάβη αισθητήρα θερμοκρασίας κατάψυξης
E3	Βλάβη αισθητήρα θερμοκρασίας θήκης κρεάτων και ψαριών
E5	Βλάβη αισθητήρα απόψυξης κατάψυξης
E6	Βλάβη επικοινωνίας κύριας πλακέτας ελέγχου και πλακέτας οθόνης
E7	Βλάβη αισθητήρα θερμοκρασίας περιβάλλοντος

## Αποθήκευση τροφίμων

### Θάλαμος κατάψυξης

Ο θάλαμος κατάψυξης προορίζεται για την κατάψυξη τροφίμων σε χαμηλή θερμοκρασία, τη μακροχρόνια αποθήκευση κατεψυγμένων τροφίμων και την παραγωγή πάγου.

Δώστε προσοχή στις ταξινομήσεις αστεριών (4 αστέρια, 2 αστέρια και 1 αστέρι) στον θάλαμο κατάψυξης και τις αντίστοιχες περιόδους αποθήκευσης για τα κατεψυγμένα τρόφιμα.

Μην τοποθετείτε φρέσκα και κατεψυγμένα τρόφιμα το ένα δίπλα στο άλλο. Τα κατεψυγμένα τρόφιμα μπορεί να ξεπαγώσουν.

Κατά την κατάψυξη μεγάλων ποσοτήτων φρέσκων τροφίμων (π.χ. κρέατος, ψαριών ή κιμά), χωρίστε τα σε μικρά κομμάτια πριν τα βάλετε μέσα στον καταψύκτη, έτσι ώστε να μπορούν να καταψυχθούν γρήγορα και να πιάνονται εύκολα.

Με την επιφύλαξη των χρόνων κατάψυξης που προτείνονται από τους κατασκευαστές των τροφίμων, τα τρόφιμα δεν πρέπει να αποθηκεύονται κατεψυγμένα για περισσότερο από τρεις μήνες από την ημερομηνία αγοράς.

Κατά την αγορά κατεψυγμένων τροφίμων, βεβαιωθείτε ότι έχουν καταψυχθεί σε κατάλληλη θερμοκρασία και ότι η συσκευασία δεν έχει υποστεί ζημιά.

Τα κατεψυγμένα τρόφιμα θα πρέπει να φυλάσσονται σε κατάλληλες ατομικές συσκευασίες, ώστε να διασφαλίζεται ότι τα παρακείμενα τρόφιμα δεν μπορούν να μολυνθούν. Καταναλώστε αμέσως τα αποψυγμένα τρόφιμα και μην τα επανακαταψύχετε.

Σε περίπτωση παρατεταμένης διακοπής ρεύματος ή δυσλειτουργίας της συσκευής, αφαιρέστε τα αποθηκευμένα κατεψυγμένα τρόφιμα και ελέγξτε αν εξακολουθούν να είναι βρώσιμα. Στη συνέχεια, αποθηκεύστε τα σε επαρκώς δροσερό μέρος ή σε άλλη συσκευή.

Για να ξεπαγώσετε τα τρόφιμα, αφαιρέστε τα από τον καταψύκτη και αφήστε τα να ξεπαγώσουν σε θερμοκρασία δωματίου ή στο ψυγείο. Για να ξεπαγώσετε γρήγορα τα τρόφιμα, μπορείτε να χρησιμοποιήσετε τη λειτουργία απόψυξης στο φούρνο μικροκυμάτων σας, για παράδειγμα.

Εάν θέλετε να αποψύξετε μόνο ένα μέρος μόνο μιας συσκευασίας, αφαιρέστε το τμήμα που χρειάζεστε και κλείστε αμέσως το υπόλοιπο πακέτο. Με αυτόν τον τρόπο, θα αποφυγείτε τα «κρυσπαγήματα» και θα μειώσετε τον σχηματισμό πάγου στα υπόλοιπα τρόφιμα.

### Θάλαμος συντήρησης

Για να μειώσετε την υγρασία και την επακόλουθη συσσώρευση πάγου, μην τοποθετείτε ποτέ υγρά σε μη σφραγισμένα δοχεία στον θάλαμο συντήρησης. Υπάρχει τάση συσσώρευσης πάγου στα πιο κρύα μέρη του εξατμιστή. Η αποθήκευση ακάλυπτων υγρών έχει ως αποτέλεσμα την συχνότερη ανάγκη απόψυξης.

Τα τρόφιμα ή τα δοχεία τροφίμων δεν πρέπει να αγγίζουν το πίσω τοίχωμα του θαλάμου κατάψυξης, επειδή θα μπορούσαν να παγώσουν και να κολλήσουν πάνω στο τοίχωμα. Μην ανοίγετε συχνά την πόρτα του ψυγείου.

Το κρέας και τα καθαρισμένα ψάρια (συσκευασμένα σε συσκευασία ή πλαστική σακούλα) μπορούν να τοποθετηθούν στον θάλαμο κατάψυξης, για χρήση σε 1-2 ημέρες.

Τα μη συσκευασμένα φρούτα και λαχανικά μπορούν να τοποθετηθούν στο μέρος που προορίζεται για φρέσκα φρούτα και λαχανικά.

### Περιοχή κρέατος και ψαριών

Κατάλληλος χώρος για φρέσκα ψάρια, νωπό κρέας, φρέσκα τρόφιμα κ.λπ. που πρόκειται να καταναλωθούν βραχυπρόθεσμα (1-3 ημέρες)

Κοντά στο πίσω και κάτω μέρος του συρταριού, τα τρόφιμα μπορεί να καταψυχθούν ελαφρώς, οπότε μην τοποθετείτε εκεί τρόφιμα που δεν πρέπει να καταψυχθούν.

### ΠΡΟΣΟΧΗ

Η αποθήκευση πάρα πολλών τροφίμων κατά τη λειτουργία μετά την αρχική σύνδεση με το ρεύμα μπορεί να επηρεάσει αρνητικά την απόδοση του καταψύκτη.

### Χρόνοι και θερμοκρασία αποθήκευσης

Σημείωση: Η αποθήκευση επί μακρόν ή η αποθήκευση σε ακατάλληλη θερμοκρασία κατάψυξης μπορεί να προκαλέσει απώλεια ποιότητας ή χαλασμένα τρόφιμα, γεγονός που προκαλεί στατάλη τροφίμων, μη βρώσιμα τρόφιμα και πιθανότητα τροφικής δηλητηρίασης. Η ελάχιστη θερμοκρασία στις περισσότερες περιπτώσεις θα πρέπει να είναι  $-18^{\circ}\text{C}$  ή χαμηλότερη. Ακολουθήστε τους μέγιστους συνιστώμενους χρόνους αποθήκευσης παρακάτω:

- > Μαγειρεμένο φαγητό, παγωτό, λουκάνικα, ψωμί: 2-6 μήνες.
- > Ψάρια, γαρίδες, αρνί, κρέας: 4-8 μήνες.
- > Λαχανικά, φρούτα, πουλερικά, μοσχαρίσιο κρέας: 6-12 μήνες.

# ΣΥΝΤΗΡΗΣΗ ΚΑΙ ΚΑΘΑΡΙΣΜΑ

## ΠΡΟΣΟΧΗ

Αποσυνδέστε τη συσκευή από το ηλεκτρικό ρεύμα πριν από οποιαδήποτε εργασία συντήρησης ρουτίνας. Περιμένετε τουλάχιστον 5 λεπτά πριν επανεκκινήσετε τη συσκευή, καθώς η συχνή εκκίνηση ενδέχεται να προκαλέσει ζημιά στον συμπιεστή.

Μη χρησιμοποιείτε μηχανικές συσκευές ή άλλα μέσα για να επιταχύνετε τη διαδικασία απόψυξης, εκτός από αυτά που συνιστώνται από τον κατασκευαστή.

Μην επιχειρήσετε να επισκευάσετε, να αποσυναρμολογήσετε ή να τροποποιήσετε τη συσκευή μόνοι σας. Σε περίπτωση που χρειάζεται επισκευή, επικοινωνήστε με το τοπικό κέντρο εξυπηρέτησης πελατών μας.

Απομακρύνετε τη σκόνη από το πίσω μέρος της μονάδας τουλάχιστον μία φορά το χρόνο, για να αποφύγετε τον κίνδυνο από πυρκαγιά, καθώς και την αυξημένη κατανάλωση ενέργειας.

Ελέγχετε τακτικά το λάστιχο της πόρτας για να βεβαιωθείτε ότι δεν υπάρχουν υπολείμματα. Καθαρίζετε το λάστιχο της πόρτας με ένα μαλακό πανί εμποτισμένο με σαπουνόνερο ή αραιωμένο απορρυπαντικό.

Το εσωτερικό της συσκευής πρέπει να καθαρίζεται τακτικά για να αποφεύγονται οι οσμές.

Χρησιμοποιήστε ένα μαλακό πανί ή σφουγγάρι για να καθαρίσετε το εσωτερικό της συσκευής, με δύο κουταλιές της σούπας μαγειρική σόδα και ένα τέταρτο χλιαρό νερό. Στη συνέχεια, ξεπλύνετε με νερό και σκουπίστε σχολαστικά. Μετά τον καθαρισμό, ανοίξτε την πόρτα και αφήστε τη συσκευή να στεγνώσει με φυσικό τρόπο πριν τη συνδέσετε ξανά στο ρεύμα.

Για περιοχές που είναι δύσκολο να καθαριστούν στη συσκευή (όπως στενές περιοχές ή γωνίες), συνιστάται να τις σκουπίζετε τακτικά με μαλακό πανί, μαλακή βούρτσα κ.λπ. και όταν είναι απαραίτητο, σε συνδυασμό με κάποια βοηθητικά εργαλεία (όπως λεπτές ράβδους), για να διασφαλιστεί ότι δεν υπάρχουν μολυσματικοί παράγοντες ή συσσώρευση βακτηριδίων σε αυτές τις περιοχές.

Σκουπίστε την εξωτερική επιφάνεια της συσκευής με ένα μαλακό πανί νοτισμένο με σαπουνόνερο, απορρυπαντικό κ.λπ. και στη συνέχεια σκουπίστε το μέχρι να στεγνώσει.

Μη χρησιμοποιείτε σκληρές βούρτσες, χαλύβδινα σφαιρίδια καθαρισμού, συρμάτινες βούρτσες,

λειαντικά (όπως οδοντόκρεμες), οργανικούς διαλύτες (όπως αλκοόλη, ακετόνη, οξικό ισοαμύλιο κ.λπ.), βραστό νερό, όξινα ή αλκαλικά στοιχεία, τα οποία μπορεί να καταστρέψουν την επιφάνεια και το εσωτερικό του καταψύκτη. Το βραστό νερό και οι οργανικοί διαλύτες όπως το βενζόλιο μπορούν να παραμορφώσουν ή να καταστρέψουν τα πλαστικά μέρη.



Μην ξεπλένετε απευθείας με νερό ή άλλα υγρά κατά τη διάρκεια του καθαρισμού για να αποφύγετε βραχυκυκλώματα ή ζημιές στην ηλεκτρική μόνωση.

### Απόψυξη

Αν και αυτή η συσκευή κάνει αυτόματη απόψυξη, ενδέχεται να εμφανιστεί ένα στρώμα πάγου στα εσωτερικά τοιχώματα του θαλάμου κατάψυξης, εάν η πόρτα της κατάψυξης ανοίγει συχνά ή παραμείνει ανοικτή για μεγάλο χρονικό διάστημα. Εάν ο πάγος είναι πολύ παχύς, επιλέξτε μια εποχή κατά την οποία δεν χρειάζεστε μεγάλα αποθέματα τροφίμων και προχωρήστε ως εξής:

1. Αφαιρέστε τα υπάρχοντα καλάρια τροφίμων και τα παρελκόμενα, αποσυνδέστε τη συσκευή από την πρίζα και αφήστε τις πόρτες ανοιχτές. Αερίστε καλά το δωμάτιο για να επιταχύνετε τη διαδικασία απόψυξης.
2. Όταν ολοκληρωθεί η απόψυξη, καθαρίστε την κατάψυξη όπως περιγράφεται παραπάνω.

**ΠΡΟΣΟΧΗ!** Μη χρησιμοποιείτε αιχμηρά αντικείμενα για να αφαιρέσετε τον πάγο από την κατάψυξη. Μόνο αφού στεγνώσει εντελώς το εσωτερικό, ενεργοποιήστε ξανά και συνδέστε τη συσκευή στην πρίζα.

### ΠΡΟΣΟΧΗ

Η συσκευή θα λειτουργεί συνεχώς μόλις ξεκινήσει. Γενικά, η λειτουργία της συσκευής δεν θα πρέπει να διακόπτεται. Διαφορετικά, η διάρκεια ζωής μπορεί να μειωθεί.

### Καθάρισμα της θήκης πόρτας

Σύμφωνα με τα βέλη κατεύθυνσης στην παρακάτω εικόνα, χρησιμοποιήστε και τα δύο χέρια για να πιέσετε τη θήκη και να την σπρώξετε προς τα πάνω, οπότε μπορείτε να την αφαιρέσετε.

Αφού πλύνετε τη θήκη που έχει αφαιρεθεί, μπορείτε να ρυθμίσετε το ύψος τοποθετώντας την ανάλογα με τις απαιτήσεις σας.

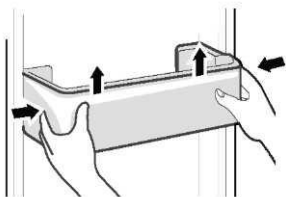

### Καθάρισμα γυάλινου ραφίου

Δεδομένου ότι στο εσωτερικό μέρος της επένδυσης του ψυγείου υπάρχει ένα στήριγμα για τα ράφια, ανασηκώστε το ράφι προς τα πάνω και τότε μπορείτε να το αφαιρέσετε.

Ρυθμίστε ή καθαρίστε τα ράφια ανάλογα με τις απαιτήσεις σας.

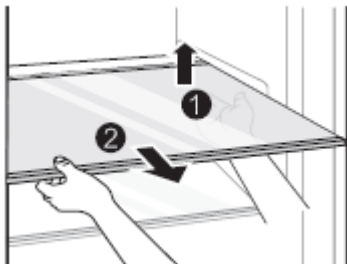

### Καθάρισμα του συρταριού λαχανικών

Αφαιρέστε τα περιεχόμενα του συρταριού. Πιάστε τη λαβή του συρταριού λαχανικών και τραβήξτε το εντελώς προς τα έξω μέχρι να σταματήσει.

Ανασηκώστε το συρτάρι λαχανικών και αφαιρέστε το τραβώντας το προς τα έξω.

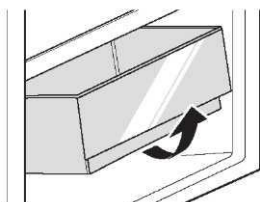

### Πως να βγάλετε τα μπλοκ φελιζόλ από τα εξαρτήματα του ραφίου διατήρησης της υγρασίας

Το μπλοκ φελιζόλ χρησιμοποιείται για να χωρίσει το ράφι διατήρησης της υγρασίας από το κάλυμμα διατήρησης της υγρασίας (για να αποτρέψει την πτώση του καλύμματος κατά τη διάρκεια της μεταφοράς). Μετά την αποσυσκευασία, ο χρήστης πρέπει να αφαιρέσει αυτό το φελιζόλ από το συγκρότημα ραφίου διατήρησης της υγρασίας. Μέθοδος αφαίρεσης: Πιάστε και τις δύο πλευρές του φελιζόλ με το χέρι και τραβήξτε το δυνατά προς τα έξω μέχρι το φελιζόλ να βγει τελείως από το ράφι συγκράτησης της υγρασίας.

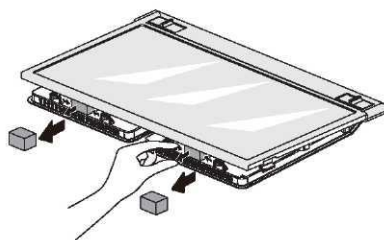

### ΠΡΟΣΟΧΗ

**Διαφορές:** Λόγω τεχνικών αλλαγών και διαφορετικών μοντέλων, ορισμένες από τις εικόνες σε αυτό το εγχειρίδιο ενδέχεται να διαφέρουν από το μοντέλο σας.

# ΑΝΤΙΜΕΤΩΠΙΣΗ ΠΡΟΒΛΗΜΑΤΩΝ

Τα ακόλουθα απλά ζητήματα μπορούν να αντιμετωπιστούν από τον χρήστη. Καλέστε το τμήμα εξυπηρέτησης μετά την πώληση εάν τα ζητήματα δεν επιλύονται.

Πρόβλημα	Πιθανές αιτίες	Λύση
Δεν λειτουργεί	<ul style="list-style-type: none"> <li>• Η συσκευή δεν είναι συνδεδεμένη στην πρίζα ή το φως δεν έχει συνδεθεί σωστά.</li> <li>• Χαμηλή τάση, διακοπή ρεύματος ή ένα μέρος του κυκλώματος έχει τεθεί εκτός λειτουργίας.</li> </ul>	<ul style="list-style-type: none"> <li>• Συνδέστε σταθερά το φως του καλωδίου τροφοδοσίας.</li> <li>• Ελέγξτε την παροχή ηλεκτρικού ρεύματος στο σπίτι.</li> </ul>
Το φως δεν ανάβει	<ul style="list-style-type: none"> <li>• Η συσκευή δεν είναι στην πρίζα.</li> <li>• Η λυχνία έχει βλάβη.</li> </ul>	<ul style="list-style-type: none"> <li>• Αποσυνδέστε και συνδέστε ξανά το καλωδίο τροφοδοσίας.</li> <li>• Αντικαταστήστε τη λυχνία με νέα.</li> </ul>
Τα φρούτα ή τα λαχανικά είναι παγωμένα	<ul style="list-style-type: none"> <li>• Μήπως τα τρόφιμα είχαν τοποθετηθεί στο πίσω μέρος του ψυγείου; Στην περιοχή κοντά στο πίσω τοίχωμα οι θερμοκρασίες είναι πιο χαμηλές.</li> <li>• Τα φρούτα ή τα λαχανικά αποθηκεύονται στη ζώνη ψύξης νωπών.</li> </ul>	<ul style="list-style-type: none"> <li>• Μην τοποθετείτε τρόφιμα που μπορούν να παγωσουν εύκολα στο πίσω μέρος του ψυγείου.</li> <li>• Η ζώνη ψύξης νωπών είναι μόνο για κρέας/ψάρι.</li> </ul>
Η συντήρηση/κατάψυξη παγώνει περισσότερο από ό,τι πρέπει	<ul style="list-style-type: none"> <li>• Η θερμοκρασία δεν έχει ρυθμιστεί σωστά.</li> </ul>	<ul style="list-style-type: none"> <li>• Ρυθμίστε τη θερμοκρασία σε υψηλότερη τιμή.</li> </ul>
Ο συμπιεστής λειτουργεί συνεχώς για μεγάλο χρονικό διάστημα.	<ul style="list-style-type: none"> <li>• Υψηλή θερμοκρασία περιβάλλοντος που προκαλεί τη συνεχή λειτουργία.</li> <li>• Βάζετε υπερβολική ποσότητα τροφίμων ταυτόχρονα.</li> <li>• Βάζετε φαγητό πριν κρυώσει.</li> <li>• Ανοίγεται την πόρτα πολύ συχνά.</li> <li>• Το εσωτερικό στρώμα πάγου είναι πολύ παχύ.</li> </ul>	<ul style="list-style-type: none"> <li>• Αυτό είναι φυσιολογικό.</li> <li>• Μην βάζετε πάρα πολλά τρόφιμα ταυτόχρονα.</li> <li>• Περιμένετε να κρυώσει το φαγητό πριν το βάζετε μέσα.</li> <li>• Μην ανοίγεται την πόρτα πολύ συχνά.</li> <li>• Πρέπει να γίνει απόψυξη.</li> </ul>
Η πόρτα δεν κλείνει καλά	<ul style="list-style-type: none"> <li>• Η πόρτα έχει φρακάρει από αντικείμενα.</li> <li>• Υπερβολική ποσότητα τροφίμων μέσα στο ψυγείο.</li> <li>• Παραμορφωμένο λάστιχο πόρτας.</li> </ul>	<ul style="list-style-type: none"> <li>• Μην βάζετε πάρα πολλά τρόφιμα.</li> <li>• Τοποθετήστε τη συσκευή σε σταθερό σημείο.</li> <li>• Ζεστάνετε το λάστιχο της πόρτας και στη συνέχεια αφήστε το να κρυώσει για να επανέλθει (ζεστάνετε με σεσουάρ ή ζεστό νερό).</li> </ul>
Το εξωτερικό τοίχωμα είναι ζεστό	<ul style="list-style-type: none"> <li>• Όταν η συσκευή λειτουργεί, η θερμότητα διαχέεται προς τα έξω μέσω των μεταλλικών σωλήνων στο εσωτερικό του θαλάμου.</li> <li>• Οι υψηλές θερμοκρασίες περιβάλλοντος το καλοκαίρι προκαλούν αύξηση της θερμοκρασίας του εξωτ. τοιχώματος.</li> </ul>	<ul style="list-style-type: none"> <li>• Η υψηλότερη θερμοκρασία στο εξωτερικό τοίχωμα είναι φυσιολογικό φαινόμενο.</li> <li>• Αυξήστε τον χώρο διάχυσης θερμότητας ή τοποθετήστε τη συσκευή σε αεριζόμενο και δροσερό μέρος.</li> </ul>
Οι διαγώνιες ή οι κάθετες δοκοί είναι ζεστές	<ul style="list-style-type: none"> <li>• Υπάρχουν μεταλλικοί σωλήνες μέσα στις δοκούς και η θερμότητα που απελευθερώνεται από τους σωλήνες αποτρέπει τη συμπύκνωση.</li> </ul>	<ul style="list-style-type: none"> <li>• Αυτό είναι φυσιολογικό.</li> </ul>
Οσμές	<ul style="list-style-type: none"> <li>• Χαλασμένο φαγητό</li> <li>• Τρόφιμα με έντονες οσμές</li> <li>• Το εσωτερικό του θαλάμου είναι βρώμικο.</li> </ul>	<ul style="list-style-type: none"> <li>• Καθαρίστε και απομακρύνετε τυχόν χαλασμένα τρόφιμα.</li> <li>• Βεβαιωθείτε ότι τα τρόφιμα με έντονη μυρωδιά είναι τυλιγμένα αεροστεγώς.</li> <li>• Καθαρίστε το εσωτερικό του θαλάμου.</li> </ul>

Πρόβλημα	Πιθανές αιτίες	Λύση
Η πραγματική θερμοκρασία διαφέρει από την καθορισμένη θερμοκρασία	<ul style="list-style-type: none"> <li>Όταν τοποθετηθεί ζεστό φαγητό μέσα στο ψυγείο, η θερμοκρασία θα αυξηθεί προσωρινά.</li> <li>Αφού ρυθμίσετε νέα θερμοκρασία, θα πάρει κάποιο χρόνο για να φθάσει ο θάλαμος στη ρυθμισμένη θερμοκρασία, εάν δεν ανοίγεται η πόρτα.</li> <li>Αφού σταθεροποιηθεί η θερμοκρασία, οι πραγματικές θερμοκρασίες σε διαφορετικά σημεία μέσα στον θάλαμο είναι διαφορετικές, με απόκλιση <math>\pm 3</math> °C.</li> </ul>	<ul style="list-style-type: none"> <li>Αυτό είναι φυσιολογικό.</li> <li>Περιμένετε για κάποιο χρονικό διάστημα πριν ελέγξετε την πραγματική θερμοκρασία.</li> </ul>
Σχηματίζεται συμπύκνωμα υγρασίας στο εξωτερικό	<ul style="list-style-type: none"> <li>Το συμπύκνωμα σχηματίζεται όταν η υγρασία στο δωμάτιο είναι υψηλή.</li> </ul>	<ul style="list-style-type: none"> <li>Αυτό είναι φυσιολογικό. Σκουπίστε το συμπύκνωμα με ένα στεγνό πανί.</li> </ul>
Σχηματίζεται συμπύκνωμα στο εσωτερικό του ψυγείου και των συρταριών	<ul style="list-style-type: none"> <li>Το ψυγείο διατηρεί υψηλή υγρασία για να διατηρήσει τα λαχανικά και άλλα τρόφιμα φρέσκα.</li> <li>Η υγρασία είναι πολύ υψηλή στο δωμάτιο και οι πόρτες ανοίγονται συχνά.</li> <li>Τα λάστιχα των πορτών δεν είναι σφιχτά.</li> </ul>	<ul style="list-style-type: none"> <li>Σκουπίστε το συμπύκνωμα με ένα στεγνό πανί.</li> <li>Μην ανοίγετε τις πόρτες τόσο συχνά και μην τις κρατάτε ανοιχτές για μεγάλο χρονικό διάστημα.</li> <li>Ελέγξτε αν το λάστιχο της πόρτας είναι καθαρό και στη σωστή θέση.</li> </ul>
Πάγος γύρω από τις οπές εξαερισμού	<ul style="list-style-type: none"> <li>Η πόρτα δεν κλείνει σωστά.</li> <li>Τα λάστιχα των πορτών δεν είναι σφιχτά.</li> </ul>	<ul style="list-style-type: none"> <li>Βεβαιωθείτε ότι τα τρόφιμα δεν εμποδίζουν την πόρτα.</li> <li>Ελέγξτε αν το λάστιχο της πόρτας είναι καθαρό και στη σωστή θέση.</li> </ul>
Η πόρτα δεν ανοίγει εύκολα	<ul style="list-style-type: none"> <li>Η διαφορά στην πίεση αέρα μεταξύ του εσωτερικού και του εξωτερικού χώρου μπορεί μερικές φορές να δυσχεραίνει το άνοιγμα της πόρτας του καταψύκτη.</li> </ul>	<ul style="list-style-type: none"> <li>Περιμένετε λίγα λεπτά και στη συνέχεια προσπαθήστε να ανοίξετε την πόρτα αργά.</li> </ul>

**Ενδέχεται να ακούγονται ορισμένοι ήχοι κατά τη διάρκεια της κανονικής χρήσης του ψυγείου, ωστόσο δεν επηρεάζουν τη σωστή λειτουργία του.**

#### Ήχοι που μπορούν εύκολα να αποφευχθούν:

- > Θόρυβος που προκαλείται από τη συσκευή όταν δεν είναι επίπεδη - ρυθμίστε τη θέση της με τα ρυθμιζόμενα μπροστινά πόδια. Εναλλακτικά, τοποθετήστε επιθέματα από μαλακό υλικό κάτω από τους πίσω τροχίσκους, ειδικά όταν η συσκευή είναι τοποθετημένη σε δάπεδο από πλακάκια.
- > Η συσκευή ακουμπάει επάνω σε παρακείμενα έπιπλα - μετακινήστε το ψυγείο πιο μακριά.
- > Τρίξιμο των συρταριών ή των ραφιών - βγάλτε και ξαναβάλτε το συρτάρι ή το ράφι.
- > Ήχοι από μπουκάλια που έρχονται σε επαφή, απομακρύνετε τα το ένα από το άλλο.

Οι ήχοι που ακούγονται κατά την κανονική χρήση οφείλονται κυρίως στη λειτουργία του αεροσυμπιεστή (όταν ενεργοποιείται) και του συστήματος ψύξης (θερμική διαστολή και συστολή του καταψύκτη που προκαλείται από τη ροή του ψυκτικού μέσου).

# ΠΑΡΑΡΤΗΜΑ

## Ειδικά για το νέο ευρωπαϊκό πρότυπο

Μπορείτε να παραγγείλετε τα ανταλλακτικά του παρακάτω πίνακα από τους παρόχους υπηρεσιών σέρβις.

Ανταλλακτικό για παραγγελία	Παρέχεται από	Ελάχιστος χρόνος που απαιτείται για την προμήθεια
Θερμοστάτες	Επαγγελματίες συντήρησης	Τουλάχιστον 7 χρόνια από την τοποθέτηση του τελευταίου μοντέλου στην αγορά
Αισθητήρες θερμοκρασίας	Επαγγελματίες συντήρησης	Τουλάχιστον 7 χρόνια από την τοποθέτηση του τελευταίου μοντέλου στην αγορά
Πλακέτες τυπωμένων κυκλωμάτων	Επαγγελματίες συντήρησης	Τουλάχιστον 7 χρόνια από την τοποθέτηση του τελευταίου μοντέλου στην αγορά
Λυχνίες	Επαγγελματίες συντήρησης	Τουλάχιστον 7 χρόνια από την τοποθέτηση του τελευταίου μοντέλου στην αγορά
Λαβές πορτών	Επαγγελματίες επισκευών και τελικοί χρήστες	Τουλάχιστον 7 χρόνια από την τοποθέτηση του τελευταίου μοντέλου στην αγορά
Μεντεσέδες πορτών	Επαγγελματίες επισκευών και τελικοί χρήστες	Τουλάχιστον 7 χρόνια από την τοποθέτηση του τελευταίου μοντέλου στην αγορά
Δίσκοι	Επαγγελματίες επισκευών και τελικοί χρήστες	Τουλάχιστον 7 χρόνια από την τοποθέτηση του τελευταίου μοντέλου στην αγορά
Καλάθια	Επαγγελματίες επισκευών και τελικοί χρήστες	Τουλάχιστον 7 χρόνια από την τοποθέτηση του τελευταίου μοντέλου στην αγορά
Λάστιχα πορτών	Επαγγελματίες επισκευών και τελικοί χρήστες	Τουλάχιστον 10 χρόνια από την τοποθέτηση του τελευταίου μοντέλου στην αγορά

Αγαπητέ πελάτη

- Εάν θέλετε να επιστρέψετε ή να αντικαταστήσετε το προϊόν, επικοινωνήστε με το κατάστημα όπου το αγοράσατε.  
(Θυμηθείτε να προσκομίσετε το τιμολόγιο αγοράς)
- Εάν το προϊόν σας πάθει βλάβη και πρέπει να επισκευαστεί, επικοινωνήστε με τον πάροχο υπηρεσιών μετά την πώληση.

### ΠΡΟΣΟΧΗ

Οι πληροφορίες του μοντέλου στη βάση δεδομένων του προϊόντος, καθώς και το αναγνωριστικό του μοντέλου, μπορούν να ληφθούν μέσω μιας σύνδεσης web που σαρώνεται από έναν κωδικό QR, εάν υπάρχει, στην ετικέτα ενεργειακής απόδοσης του προϊόντος.

Για περισσότερες πληροφορίες σχετικά με την ενεργειακή απόδοση της συσκευής, επισκεφθείτε τη διεύθυνση <https://ec.europa.eu> και κάντε αναζήτηση με το όνομα του μοντέλου.

Το όνομα του μοντέλου υπάρχει στην ετικέτα ονομαστικών τιμών της συσκευής.



**Καλλιόπη Καρύδα & ΣΙΑ Ε.Ε.,**

17ης Νοεμβρίου 87Α,  
55535, Πυλαία, Θεσσαλονίκη  
Τηλ.: 2316 006600  
Φαξ: 2316 006650  
[www.morris.gr](http://www.morris.gr)