

A	2	3	重要度	[B]
B	<h3>技术要求</h3> <ol style="list-style-type: none"> 1. 颜色要求：黑白印刷； 2. 批量要求：要求统一，不能有明显色差； 3. 版面内容：应印刷清晰、规范，不能有印刷缺陷； 4. 图案与文字：印刷清晰、规范，不能有印刷缺陷； 5. 页面印刷：双面印刷； 6. 成型方式：骑马钉； 7. 成品尺寸：A5 (140X210)， 8. 尺寸公差按GB/T 1804-c； 9. 批量生产前须送样确认。 			
C				
D				
借(通)用件登记				
出图审查 日期 工艺	设计 制图 审核 工艺	处数 向 审核 日期	更改文件号 会签 标准化 批准 日期	签名 日期 重量 比例 共 1 张 第 1 张 视角符号 
	80g双胶	广东奥马冰箱有限公司		
				说明书
				CKWLL-H01
1	2	3	4	



wellio

Ψυγειοκαταψύκτης
Λευκός / Inox
W1DE2-34W / W1DE2-34S



Οδηγίες εγκατάστασης και χρήσης



5207303335296
5207303335302

CE



Περιεχόμενο	
1. Πληροφορίες για την ασφάλεια	Σελίδες 3-8
2. Επισκόπηση	Σελίδα 9
3. Αντίστροφη πόρτα	Σελίδες 10-15
4. Εγκατάσταση	Σελίδες 16-17
5. Καθημερινή χρήση	Σελίδες 18-23
6. Εγγύηση	Σελίδα 24

Πληροφορίες για την ασφάλεια

Για την ασφάλειά σας και για να διασφαλίσετε τη σωστή χρήση, πριν από την εγκατάσταση και την πρώτη χρήση της συσκευής, διαβάστε προσεκτικά το παρόν εγχειρίδιο χρήσης, συμπεριλαμβανομένων των υποδείξεων και των προειδοποιήσεων. Για να αποφύγετε περιττά λάθη και ατυχήματα, είναι σημαντικό να διασφαλίσετε ότι όλα τα άτομα που χρησιμοποιούν τη συσκευή είναι πλήρως εξοικειωμένα με τη λειτουργία και τα χαρακτηριστικά ασφαλείας της. Αποθηκεύστε αυτές τις οδηγίες και βεβαιωθείτε ότι θα παραμείνουν μαζί με τη συσκευή σε περίπτωση μετακίνησης ή πώλησης, ώστε όλοι όσοι τη χρησιμοποιούν κατά τη διάρκεια της ζωής της να είναι σωστά ενημερωμένοι για τη χρήση και την ασφάλεια της συσκευής.

Για την ασφάλεια της ζωής και της περιουσίας τηρείτε τις προφυλάξεις αυτών των οδηγιών χρήσης, καθώς ο κατασκευαστής δεν ευθύνεται για ζημιές που προκαλούνται από παράλειψη.

Ασφάλεια παιδιών και ευάλωτων ατόμων

- Αυτή η συσκευή μπορεί να χρησιμοποιηθεί από παιδιά ηλικίας από 8 ετών και άνω και από άτομα με μειωμένες σωματικές, αισθητηριακές ή διανοητικές ικανότητες ή έλλειψη εμπειρίας και γνώσεων, εφόσον βρίσκονται υπό επίβλεψη ή τους έχουν δοθεί οδηγίες σχετικά με τη χρήση της συσκευής με ασφαλή τρόπο και κατανοούν τους σχετικούς κινδύνους.
- Παιδιά ηλικίας από 3 έως 8 ετών επιτρέπεται να γεμίζουν και να αδειάζουν αυτή τη συσκευή.
- Τα παιδιά θα πρέπει να επιβλέπονται ώστε να διασφαλίζεται ότι δεν παίζουν με τη συσκευή.
- Ο καθαρισμός και η συντήρηση από τους χρήστες δεν πρέπει να γίνεται από παιδιά, εκτός εάν είναι ηλικίας 8 ετών και άνω και βρίσκονται υπό επίβλεψη.
- Κρατήστε όλες τις συσκευασίες μακριά από παιδιά. Υπάρχει κίνδυνος ασφυξίας.
- Εάν απορρίψετε τη συσκευή βγάλτε το φιλτράκι από την πρίζα, κόψτε το καλώδιο σύνδεσης (όσο πιο κοντά στη συσκευή μπορείτε) και αφαιρέστε την πόρτα για να αποφύγετε να υποστούν ηλεκτροπληξία τα παιδιά που παίζουν ή να παγιδευτούν μέσα σε αυτήν.
- Εάν αυτή η συσκευή με τα μαγνητικά σφραγίσματα πόρτας πρόκειται να αντικαταστήσει μια παλαιότερη συσκευή που διαθέτει κλειδαριά με ελατήριο (μάνταλο) στην πόρτα ή στο καπάκι, φροντίστε να καταστρέψετε αυτήν την κλειδαριά πριν απορρίψετε την παλαιά συσκευή. Αυτό θα αποτρέψει το ενδεχόμενο να γίνει παγίδα θανάτου για ένα παιδί.

Γενική ασφάλεια

ΠΡΟΕΙΔΟΠΟΙΗΣΗ! Κρατήστε τα ανοίγματα εξαερισμού, στο περίβλημα της συσκευής ή στην ενσωματωμένη κατασκευή, ελεύθερα από εμπόδια.

ΠΡΟΕΙΔΟΠΟΙΗΣΗ! Μην χρησιμοποιείτε μηχανικές συσκευές ή άλλα μέσα για την επιτάχυνση της διαδικασίας απόψυξης, εκτός από αυτά που συνιστά ο κατασκευαστής.

ΠΡΟΕΙΔΟΠΟΙΗΣΗ! Μην προκαλείτε φθορά στο ψυκτικό κύκλωμα.

ΠΡΟΕΙΔΟΠΟΙΗΣΗ! Μην χρησιμοποιείτε άλλες ηλεκτρικές συσκευές (όπως παγωτομηχανές) μέσα σε ψυκτικές συσκευές, εκτός εάν έχουν εγκριθεί για τον σκοπό αυτό από τον κατασκευαστή.

ΠΡΟΕΙΔΟΠΟΙΗΣΗ! Μην αγγίζετε τον λαμπτήρα εάν είναι αναμμένος για μεγάλο χρονικό διάστημα, διότι μπορεί να είναι πολύ ζεστός.¹⁾

¹⁾ Εάν υπάρχει φως στο διαμέρισμα.

ΠΡΟΕΙΔΟΠΟΙΗΣΗ! Τυχόν ηλεκτρικά εξαρτήματα (φίς, καλώδιο τροφοδοσίας, συμπιεστής κ.λπ.) πρέπει να αντικαθίστανται από πιστοποιημένο αντιπρόσωπο σέρβις ή εξειδικευμένο προσωπικό σέρβις.

ΠΡΟΕΙΔΟΠΟΙΗΣΗ! Ο λαμπτήρας που παρέχεται με αυτή τη συσκευή είναι ένας "λαμπτήρας ειδικής χρήσης" που μπορεί να χρησιμοποιηθεί μόνο με την παρεχόμενη συσκευή. Αυτός ο "λαμπτήρας ειδικής χρήσης" δεν μπορεί να χρησιμοποιηθεί για οικιακό φωτισμό.¹⁾

- Το καλώδιο τροφοδοσίας δεν πρέπει να επιμηκύνεται.
- Βεβαιωθείτε ότι το βύσμα τροφοδοσίας δεν έχει συμπιεστεί ή καταστραφεί από το πίσω μέρος της συσκευής. Ένα συμπιεσμένο ή κατεστραμμένο βύσμα τροφοδοσίας μπορεί να υπερθερμανθεί και να προκαλέσει πυρκαγιά.
- Βεβαιωθείτε ότι το καλώδιο φτάνει στην πρίζα σας.
- Μην τραβάτε το καλώδιο.
- Εάν η υποδοχή του βύσματος τροφοδοσίας είναι χαλαρή, μην εισάγετε το βύσμα τροφοδοσίας. Υπάρχει κίνδυνος ηλεκτροπληξίας ή πυρκαγιάς.
- Δεν πρέπει να λειτουργείτε τη συσκευή χωρίς τη λάμπα.
- Αυτή η συσκευή είναι βαριά. Πρέπει να είστε προσεκτικοί κατά τη μετακίνησή της.
- Μην αφαιρείτε και μην αγγίζετε αντικείμενα από τον θάλαμο του καταψύκτη εάν τα χέρια σας είναι υγρά/βρεγμένα, καθώς αυτό θα μπορούσε να προκαλέσει εκδορές στο δέρμα ή εγκαύματα από πάγο/κατάψυξη.
- Αποφύγετε την παρατεταμένη έκθεση της συσκευής στο άμεσο ηλιακό φως.

ΠΡΟΕΙΔΟΠΟΙΗΣΗ! Κατά την τοποθέτηση της συσκευής, βεβαιωθείτε ότι το καλώδιο τροφοδοσίας δεν έχει διπλώσει ή καταστραφεί.

ΠΡΟΕΙΔΟΠΟΙΗΣΗ! Μην τοποθετείτε πολλές πρίζες ή πολύμπριζα ρεύματος στο πίσω μέρος της συσκευής.

- Μην αποθηκεύετε εκρηκτικές ουσίες, όπως δοχεία αεροζόλ με εύφλεκτο προωθητικό σε αυτή τη συσκευή.
- Το ψυκτικό υγρό ισοβουτάνιο (R600a) που περιέχεται στο ψυκτικό κύκλωμα της συσκευής, είναι ένα φυσικό αέριο με υψηλό επίπεδο περιβαλλοντικής συμβατότητας, το οποίο ωστόσο είναι εύφλεκτο.
- Κατά τη μεταφορά και την εγκατάσταση της συσκευής, βεβαιωθείτε ότι κανένα από τα εξαρτήματα του κυκλώματος ψυκτικού υγρού δεν έχει υποστεί ζημιά.
 - αποφύγετε ανοιχτές φλόγες και πηγές ανάφλεξης
 - να αερίζετε καλά τον χώρο στον οποίο βρίσκεται η συσκευή
- Είναι επικίνδυνο να αλλάξετε τις προδιαγραφές ή να τροποποιήσετε αυτό το προϊόν με οποιονδήποτε τρόπο. Οποιαδήποτε ζημιά στο καλώδιο μπορεί να προκαλέσει βραχυκύκλωμα, πυρκαγιά ή/και ηλεκτροπληξία.
- Αυτή η συσκευή προορίζεται να χρησιμοποιηθεί σε οικιακές και παρόμοιες εφαρμογές όπως

- χώρους κουζίνας προσωπικού σε καταστήματα, γραφεία και άλλα εργασιακά περιβάλλοντα,
- αγροικίες και από πελάτες σε ξενοδοχεία, μοτέλ και άλλα οικιστικά περιβάλλοντα,
- περιβάλλοντα τύπου bed and breakfast,
- εστίαση και παρόμοιες εφαρμογές μη λιανικής πώλησης.

ΠΡΟΕΙΔΟΠΟΙΗΣΗ! Τυχόν ηλεκτρικά εξαρτήματα (φίς, καλώδιο τροφοδοσίας, συμπιεστής κ.λπ.) πρέπει να αντικαθίστανται από πιστοποιημένο αντιπρόσωπο σέρβις ή εξειδικευμένο προσωπικό σέρβις.

ΠΡΟΕΙΔΟΠΟΙΗΣΗ! Ο λαμπτήρας που παρέχεται με αυτή τη συσκευή είναι ένας "λαμπτήρας ειδικής χρήσης" που μπορεί να χρησιμοποιηθεί μόνο με την παρεχόμενη συσκευή. Αυτός ο "λαμπτήρας ειδικής χρήσης" δεν μπορεί να χρησιμοποιηθεί για οικιακό φωτισμό.¹⁾

- Το καλώδιο τροφοδοσίας δεν πρέπει να επιμηκύνεται.
- Βεβαιωθείτε ότι το βύσμα τροφοδοσίας δεν έχει συμπιεστεί ή καταστραφεί από το πίσω μέρος της συσκευής. Ένα συμπιεσμένο ή κατεστραμμένο βύσμα τροφοδοσίας μπορεί να υπερθερμανθεί και να προκαλέσει πυρκαγιά.
- Βεβαιωθείτε ότι το καλώδιο φτάνει στην πρίζα σας.
- Μην τραβάτε το καλώδιο.
- Εάν η υποδοχή του βύσματος τροφοδοσίας είναι χαλαρή, μην εισάγετε το βύσμα τροφοδοσίας. Υπάρχει κίνδυνος ηλεκτροπληξίας ή πυρκαγιάς.
- Δεν πρέπει να λειτουργείτε τη συσκευή χωρίς τη λάμπα.
- Αυτή η συσκευή είναι βαριά. Πρέπει να είστε προσεκτικοί κατά τη μετακίνησή της.
- Μην αφαιρείτε και μην αγγίζετε αντικείμενα από τον θάλαμο του καταψύκτη εάν τα χέρια σας είναι υγρά/βρεγμένα, καθώς αυτό θα μπορούσε να προκαλέσει εκδορές στο δέρμα ή εγκαύματα από πάγο/κατάψυξη.
- Αποφύγετε την παρατεταμένη έκθεση της συσκευής στο άμεσο ηλιακό φως.

Καθημερινή χρήση

- Μην βάζετε ζεστό νερό στα πλαστικά μέρη της συσκευής.
 - Μην τοποθετείτε τρόφιμα απευθείας στον πίσω τοίχο.
 - Τα κατεψυγμένα τρόφιμα δεν πρέπει να καταψύχονται εκ νέου αφού αποψυχθούν.¹⁾
 - Αποθηκεύστε τα προσυσκευασμένα κατεψυγμένα τρόφιμα σύμφωνα με τις οδηγίες του κατασκευαστή των κατεψυγμένων τροφίμων.¹⁾
 - Οι συστάσεις αποθήκευσης των κατασκευαστών των συσκευών πρέπει να τηρούνται αυστηρά. Ανατρέξτε στις σχετικές οδηγίες.
 - Μην τοποθετείτε ανθρακούχα ή αφρώδη ποτά στον καταψύκτη, καθώς δημιουργείται πίεση στον θάλαμο, η οποία μπορεί να προκαλέσει έκρηξη, με αποτέλεσμα να προκληθεί ζημιά στη συσκευή.¹⁾
 - Τα παγωτά ξυλάκι/γρανάτες μπορεί να προκαλέσουν εγκαύματα από πάγο αν καταναλωθούν κατευθείαν από τη συσκευή.¹⁾
 - Για να αποφύγετε τη μόλυνση των τροφίμων, τηρείτε τις ακόλουθες οδηγίες.
 - Το άνοιγμα της πόρτας για μεγάλα χρονικά διαστήματα μπορεί να προκαλέσει σημαντική αύξηση της θερμοκρασίας στους χώρους της συσκευής.
 - Καθαρίζετε τακτικά τις επιφάνειες που μπορούν να έρθουν σε επαφή με τρόφιμα και τα προσβάσιμα συστήματα αποστράγγισης.
 - Καθαρίστε τις δεξαμενές νερού εάν δεν έχουν χρησιμοποιηθεί για 48 ώρες. Ξεπλύνετε το σύστημα νερού που είναι συνδεδεμένο με παροχή νερού εάν δεν έχει ληφθεί νερό για 5 ημέρες.
 - Αποθηκεύστε το ωμό κρέας και τα ωμά ψάρια σε κατάλληλους θαλάμους στο ψυγείο, έτσι ώστε να μην έρχονται σε επαφή με άλλα τρόφιμα και να μην στάζουν πάνω σε αυτά.
 - Οι θάλαμοι κατεψυγμένων τροφίμων δύο αστέρων (εάν υπάρχουν στη συσκευή) είναι κατάλληλοι για την αποθήκευση προ-κατεψυγμένων τροφίμων, την αποθήκευση ή την παρασκευή παγωτού και την παρασκευή παγακίων.
- ¹⁾ Εάν υπάρχει θάλαμος καταψύκτη.
- ²⁾ Εάν υπάρχει θάλαμος αποθήκευσης νωπών (φρέσκων) τροφίμων.

Εξοικονόμηση ενέργειας

- Μην βάζετε ζεστό φαγητό στη συσκευή,
- Μην τοποθετείτε τα τρόφιμα κοντά το ένα στο άλλο, καθώς αυτό εμποδίζει την κυκλοφορία του αέρα,
- Βεβαιωθείτε ότι τα τρόφιμα δεν αγγίζουν το πίσω μέρος του/των θαλάμου/-ων,
- Συνιστάται να περιμένετε τουλάχιστον τέσσερις ώρες πριν συνδέσετε τη συσκευή, ώστε το υγρό να επιστρέψει στον συμπιεστή.
- Θα πρέπει να υπάρχει επαρκής κυκλοφορία του αέρα γύρω από τη συσκευή, καθώς η έλλειψη αυτή οδηγεί σε υπερθέρμανση. Για να επιτύχετε επαρκή αερισμό ακολουθήστε τις σχετικές με την εγκατάσταση οδηγίες.
- Όπου είναι δυνατόν, οι αποστάτες του προϊόντος πρέπει να βρίσκονται σε τοίχο για να αποφεύγεται η επαφή ή το άγγιγμα θερμών εξαρτημάτων (συμπιεστής, συμπυκνωτής) για την αποφυγή πιθανών εγκαυμάτων.
- Η συσκευή δεν πρέπει να τοποθετείται κοντά σε θερμαντικά σώματα ή κουζίνες.
- Βεβαιωθείτε ότι το φινιρίσμα είναι προσβάσιμο μετά την εγκατάσταση της συσκευής.

Συντήρηση (σέρβις)

- Οποιαδήποτε ηλεκτρική εργασία απαιτείται για τη συντήρηση της συσκευής πρέπει να εκτελείται από εξειδικευμένο ηλεκτρολόγο ή αρμόδιο άτομο.
- Αυτό το προϊόν πρέπει να συντηρείται από εξουσιοδοτημένο κέντρο εξυπηρέτησης και να χρησιμοποιούνται μόνο γνήσια ανταλλακτικά.

Εξοικονόμηση ενέργειας

- Μην βάζετε ζεστό φαγητό στη συσκευή,
- Μην τοποθετείτε τα τρόφιμα κοντά το ένα στο άλλο, καθώς αυτό εμποδίζει την κυκλοφορία του αέρα,
- Βεβαιωθείτε ότι τα τρόφιμα δεν αγγίζουν το πίσω μέρος του/των θαλάμου/-ων.
- Εάν πέσει το ηλεκτρικό ρεύμα, μην ανοίξετε την πόρτα (ή τις πόρτες),
- Μην ανοίγετε συχνά την πόρτα (-ες),
- Μην κρατάτε την πόρτα (ή τις πόρτες) ανοιχτή(-ές) για πολύ ώρα,
- Μην ρυθμίζετε τον θερμοστάτη σε υπερβολικά χαμηλές θερμοκρασίες,
- Όλα τα εξαρτήματα, όπως συρτάρια, ράφια, ράφια πόρτας, θα πρέπει να διατηρούνται εκεί για χαμηλότερη κατανάλωση ενέργειας.

Προστασία του περιβάλλοντος

Αυτή η συσκευή δεν περιέχει αέρια που θα μπορούσαν να βλάψουν τη στιβάδα του όζοντος, ούτε στο ψυκτικό κύκλωμα ούτε στα μονωτικά υλικά της. Η συσκευή δεν πρέπει να απορρίπτεται μαζί με τα αστικά απορρίμματα και τα σκουπίδια. Ο μονωτικός αφρός περιέχει εύφλεκτα αέρια: η συσκευή πρέπει να απορρίπτεται σύμφωνα με τους κανονισμούς συσκευιών που θα λάβετε από τις τοπικές αρχές. Αποφύγετε την καταστροφή της μονάδας ψύξης, ιδίως του εναλλάκτη θερμότητας. Τα υλικά που χρησιμοποιούνται σε αυτή τη συσκευή και επισημαίνονται με το σύμβολο είναι ανακυκλώσιμα.



Το σύμβολο στο προϊόν ή στη συσκευασία του υποδεικνύει ότι το προϊόν αυτό δεν μπορεί να αντιμετωπιστεί ως οικιακό απόβλητο. Αντίθετα, θα πρέπει να μεταφερθεί στο κατάλληλο σημείο συλλογής για την ανακύκλωση ηλεκτρικού και ηλεκτρονικού εξοπλισμού. Διασφαλίζοντας τη σωστή απόρριψη αυτού του προϊόντος, θα βοηθήσετε στην αποφυγή πιθανών αρνητικών συνεπειών για το περιβάλλον και την ανθρώπινη υγεία, οι οποίες θα μπορούσαν διαφορετικά να προκληθούν από τον ακατάλληλο χειρισμό των αποβλήτων αυτού του προϊόντος. Για πιο λεπτομερείς πληροφορίες σχετικά με την ανακύκλωση αυτού του προϊόντος, επικοινωνήστε με την τοπική αρχή, την υπηρεσία διάθεσης οικιακών απορριμμάτων ή το κατάστημα από όπου αγοράσατε το προϊόν.

Υλικά συσκευασίας



Τα υλικά με αυτό το σύμβολο είναι ανακυκλώσιμα. Απορρίψτε τη συσκευασία σε κατάλληλους κάδους συλλογής για την ανακύκλωσή της.

Απόρριψη της συσκευής

1. Αποσυνδέστε το φως από την πρίζα.
2. Κόψτε το καλώδιο δικτύου και πετάξτε το.



ΠΡΟΕΙΔΟΠΟΙΗΣΗ! Κατά τη χρήση, τη συντήρηση και την απόρριψη της συσκευής, προσέξτε το σύμβολο που είναι παρόμοιο με το αριστερό, το οποίο βρίσκεται στο πίσω μέρος της συσκευής (στο πίσω μέρος του πίνακα ή του συμπιεστή) και έχει κίτρινο ή πορτοκαλί χρώμα.

Είναι προειδοποιητικό σύμβολο κινδύνου πυρκαγιάς. Υπάρχουν εύφλεκτα υλικά στους σωλήνες ψυκτικού και στον συμπιεστή.

Παρακαλούμε να είστε μακριά από την πηγή φωτιάς κατά τη χρήση, τη συντήρηση και την απόρριψη.

Με την απόρριψη του προϊόντος, απορρίψτε τις οδηγίες χρήσης στους μπλε κάδους ανακύκλωσης.

Επισκόπηση

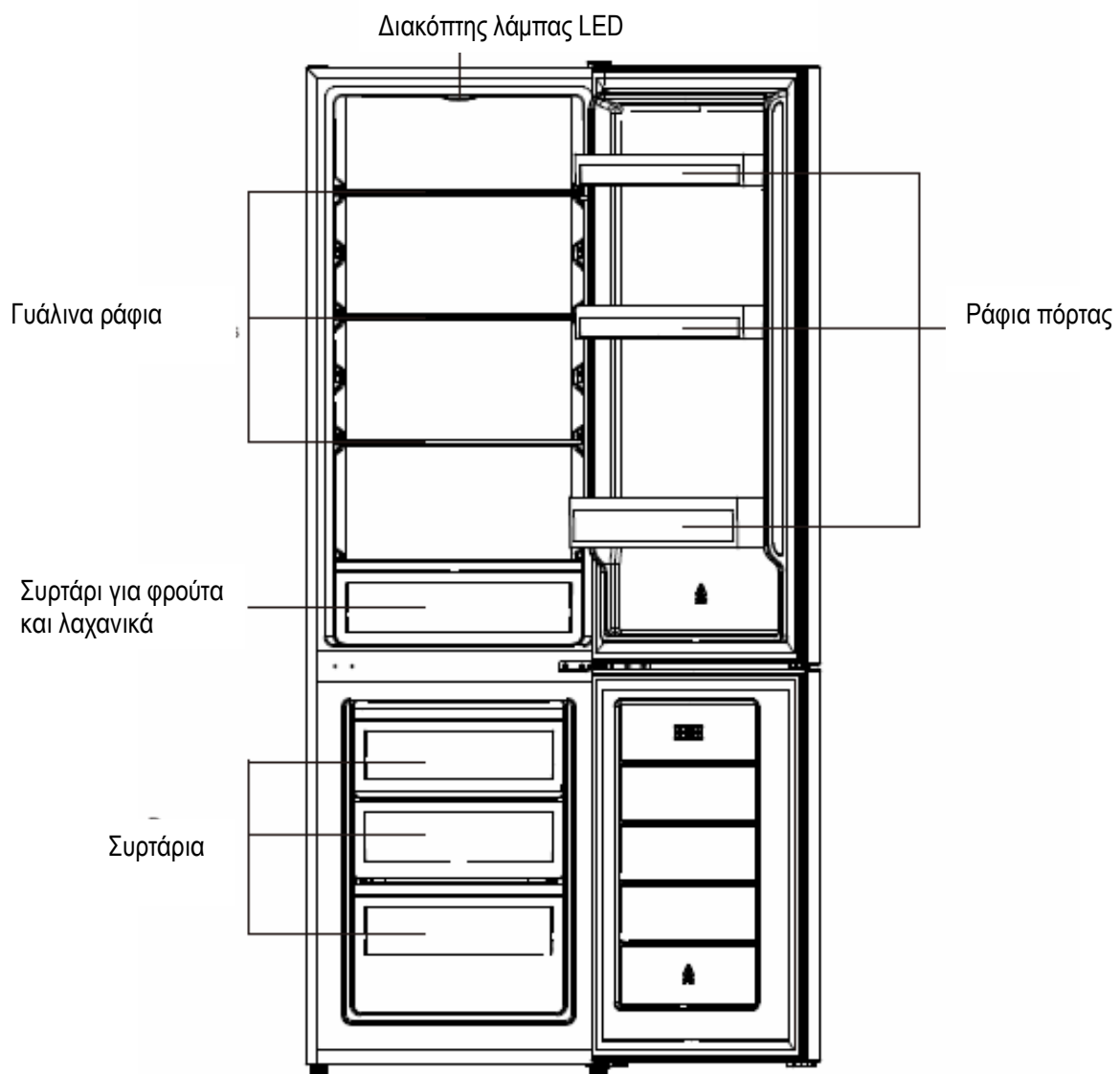

Σημείωση: Η παραπάνω εικόνα είναι μόνο για αναφορά. Η πραγματική συσκευή είναι πιθανώς διαφορετική.

Αντίστροφη πόρτα

Απαιτούμενο εργαλείο:

- Κατσαβίδι Philips, κατσαβίδι με επίπεδη λεπίδα, εξάγωνο κλειδί.
- Βεβαιωθείτε ότι η μονάδα είναι αποσυνδεδεμένη από την πρίζα και άδεια.
- Για να αφαιρέσετε την πόρτα, πρέπει να γείρετε τη μονάδα προς τα πίσω. Θα πρέπει να ακουμπήσετε τη μονάδα σε κάτι σταθερό, ώστε να μην γλιστρήσει κατά τη διαδικασία αλλαγής φοράς της πόρτας.
- Όλα τα μέρη που αφαιρούνται πρέπει να αποθηκευτούν για την επανατοποθέτηση της πόρτας.
- Μην τοποθετείτε τη μονάδα σε επίπεδη θέση, καθώς αυτό μπορεί να προκαλέσει ζημιά στο σύστημα ψυκτικού υγρού.
- Είναι προτιμότερο να χειρίζονται τη μονάδα 2 άτομα κατά τη συναρμολόγηση.

1. Αφαιρέστε προσεκτικά το πάνω κάλυμμα του μεντεσέ με ένα επίπεδο κατσαβίδι.

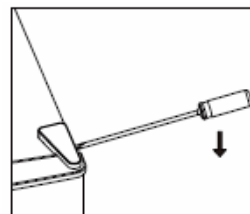

2. Ξεβιδώστε τον επάνω μεντεσέ με ένα κατσαβίδι Philips.

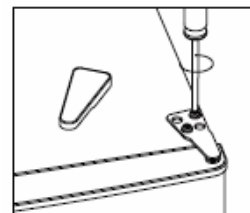

3. Αφαιρέστε το κάλυμμα της οπής με ένα επίπεδο κατσαβίδι.

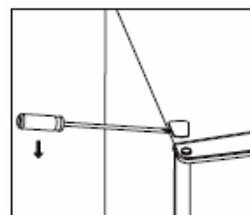

4. Μετακινήστε το κάλυμμα του πυρήνα από την αριστερή πλευρά στη δεξιά πλευρά. Και στη συνέχεια ανασηκώστε την επάνω πόρτα και τοποθετήστε την σε μια επιφάνεια ενισχυμένη με μαξιλάρι για να μην γρατζουνιστεί.

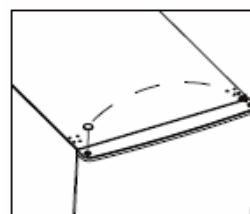

Αντίστροφη πόρτα

5. Ξεβιδώστε τον μεσαίο μεντεσέ και, στη συνέχεια, ανασηκώστε την κάτω πόρτα και ακουμπήστε την σε ένα μαλακό μαξιλάρι για να αποφύγετε γρατζουνιές.

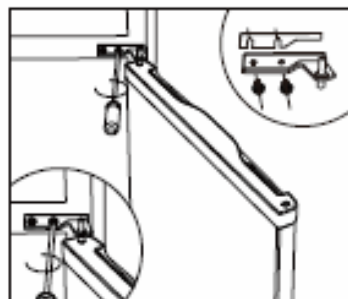

6. Μετακινήστε τα δύο μεσαία καλύμματα οπών από αριστερά προς τα δεξιά

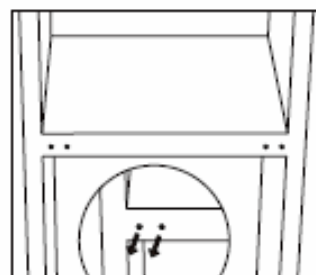

7. Ξεβιδώστε και αφαιρέστε τον κάτω πείρο του μεντεσέ, γυρίστε το στήριγμα και αντικαταστήστε το.

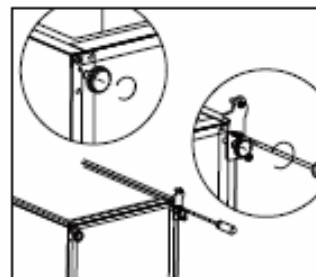

8. Ξεβιδώστε και αφαιρέστε τον κάτω πείρο του μεντεσέ, γυρίστε το στήριγμα και αντικαταστήστε το.

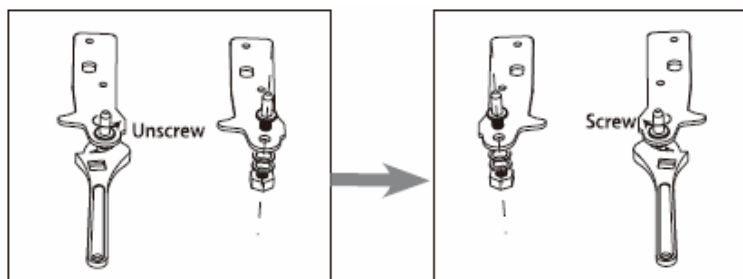

Αντίστροφη πόρτα

9. Τοποθετήστε τον μεντεσέ στην αριστερή πλευρά και τη βάση ποδιών στη δεξιά πλευρά. Στη συνέχεια, βιδώστε δύο πόδια ισοπέδωσης με τα αρχικά τους εξαρτήματα.

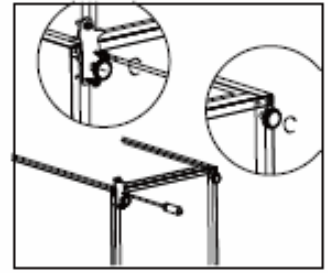

10. Μετακινήστε τα δύο μεσαία καλύμματα οπών από αριστερά προς τα δεξιά.

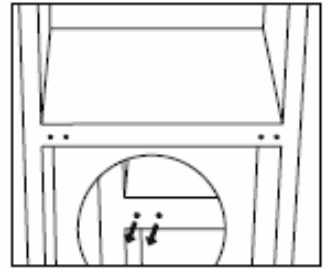

11. Σηκώστε τη μονάδα όρθια και τοποθετήστε την πόρτα στον κάτω μεντεσέ. Βεβαιωθείτε ότι ο πυρήνας του κάτω μεντεσέ έχει εισαχθεί στην οπή της πόρτας. Στη συνέχεια, μετακινήστε το κάλυμμα της οπής μεντεσέδων της κάτω πόρτας από την αριστερή πλευρά στη δεξιά πλευρά.

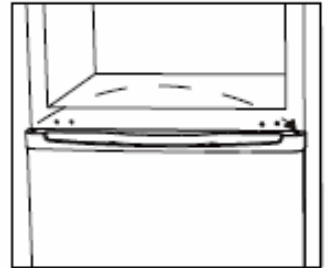

12. Τοποθετήστε τον μεσαίο μεντεσέ.

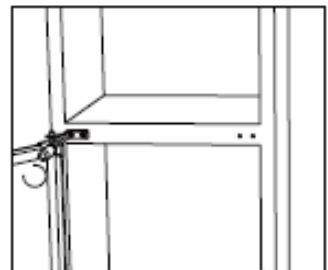

Αντίστροφη πόρτα

13. Τοποθετήστε την επάνω πόρτα με τον επάνω μεντεσέ.

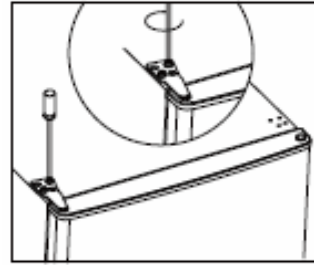

14. Τοποθετήστε το κάλυμμα του μεντεσέ και το κάλυμμα της οπής στο επάνω μέρος της μονάδας.

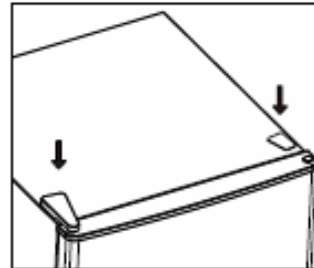

15. Αποσυνδέστε τις φλάντζες της πόρτας του ψυγείου και του καταψύκτη και, στη συνέχεια, τοποθετήστε τες μετά την περιστροφή.

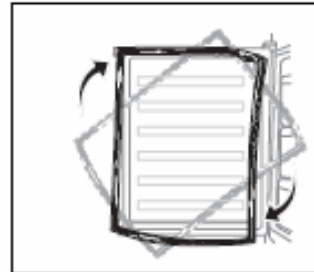

Εγκατάσταση

Απαιτήση χώρου

- Διατηρήστε αρκετό χώρο με την πόρτα ανοιχτή.

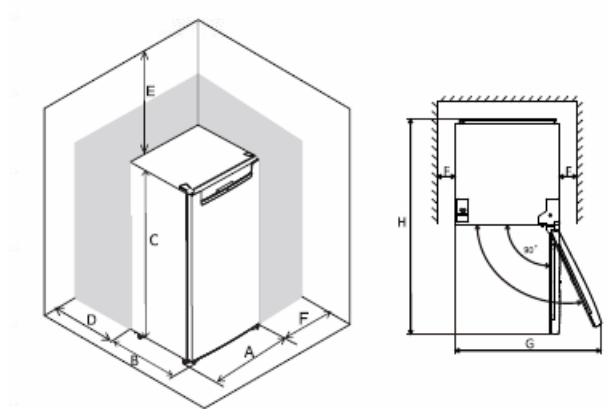

	FC2-32N
A	550
B	560
C	1800
D	min=50
E	min=50
F	min=50
G	1100
H	1210
L	135

Σημείωση: αυτή η ψυκτική συσκευή δεν προορίζεται να χρησιμοποιηθεί ως εντοιχιζόμενη συσκευή.

Ισοστάθμιση της μονάδας

Για να το κάνετε αυτό, ρυθμίστε τα δύο πόδια ισοστάθμισης στο μπροστινό μέρος της μονάδας.
Εάν η μονάδα δεν είναι επίπεδη, οι πόρτες και οι ευθυγραμμίσεις των μαγνητικών σφραγίδων δεν θα καλύπτονται σωστά.

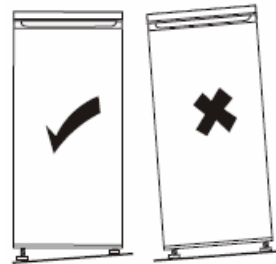
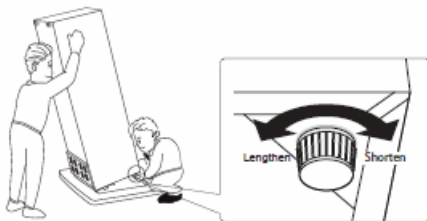

Εγκατάσταση

Τοποθέτηση

Εγκαταστήστε αυτή τη συσκευή σε θέση όπου η θερμοκρασία περιβάλλοντος αντιστοιχεί στην κλιματική κατηγορία που αναγράφεται στην πινακίδα τύπου της συσκευής:

για ψυκτικές συσκευές με κλιματική κατηγορία:

- εκτεταμένη εύκρατη: αυτή η ψυκτική συσκευή προορίζεται να χρησιμοποιείται σε θερμοκρασίες περιβάλλοντος που κυμαίνονται από 10 °C έως 32 °C, (SN)
- εύκρατη: αυτή η ψυκτική συσκευή προορίζεται να χρησιμοποιείται σε θερμοκρασίες περιβάλλοντος που κυμαίνονται από 16 °C έως 32 °C, (N)
- υποτροπική: αυτή η ψυκτική συσκευή προορίζεται να χρησιμοποιείται σε θερμοκρασίες περιβάλλοντος που κυμαίνονται από 16 °C έως 38 °C, (ST)
- τροπική: αυτή η ψυκτική συσκευή προορίζεται να χρησιμοποιείται σε θερμοκρασίες περιβάλλοντος που κυμαίνονται από 16 °C έως 43 °C, (T)

Θέση

Η συσκευή πρέπει να τοποθετείται μακριά από πηγές θερμότητας, όπως καλοριφέρ, λέβητες, άμεσο ηλιακό φως κ.λπ. Βεβαιωθείτε ότι ο αέρας μπορεί να κυκλοφορεί ελεύθερα γύρω από το πίσω μέρος της συσκευής. Για να διασφαλιστεί η καλύτερη δυνατή απόδοση, εάν η συσκευή τοποθετηθεί κάτω από ένα προεξέχον τοίχωμα, η ελάχιστη απόσταση μεταξύ της κορυφής της συσκευής και του τοίχου πρέπει να είναι τουλάχιστον 50 mm. Ιδανικά, ωστόσο, η συσκευή δεν θα πρέπει να τοποθετείται κάτω από προεξέχουσες μονάδες τοίχου. Η ακριβής στάθμιση εξασφαλίζεται από ένα ή περισσότερα ρυθμιζόμενα πόδια στη βάση της συσκευής.

Αυτή η ψυκτική συσκευή δεν προορίζεται να χρησιμοποιηθεί ως εντοιχιζόμενη συσκευή,

Προειδοποίηση! Πρέπει να είναι δυνατή η αποσύνδεση της συσκευής από το ηλεκτρικό δίκτυο. Το βύσμα πρέπει, επομένως, να είναι εύκολα προσβάσιμο μετά την εγκατάσταση.

Ηλεκτρική σύνδεση

Προτού συνδέσετε τη συσκευή στην πρίζα, βεβαιωθείτε ότι η τάση και η συχνότητα που αναγράφονται στην πινακίδα τύπου αντιστοιχούν στην οικιακή σας παροχή ρεύματος. Η συσκευή πρέπει να είναι γειωμένη. Το βύσμα του καλωδίου τροφοδοσίας είναι εφοδιασμένο με μια επαφή για τον σκοπό αυτό. Εάν η οικιακή πρίζα ρεύματος δεν είναι γειωμένη, συνδέστε τη συσκευή σε ξεχωριστή γείωση σύμφωνα με τους ισχύοντες κανονισμούς, απευθυνόμενοι σε εξειδικευμένο ηλεκτρολόγο.

Ο κατασκευαστής αποποιείται κάθε ευθύνη σε περίπτωση μη τήρησης των παραπάνω προφυλάξεων ασφαλείας.

Αυτή η συσκευή συμμορφώνεται με τις Οδηγίες της Ευρωπαϊκής Ένωσης.

Καθημερινή χρήση

Πρώτη χρήση

Καθαρισμός του εσωτερικού

Πριν χρησιμοποιήσετε τη συσκευή για πρώτη φορά, πλύνετε το εσωτερικό και όλα τα εσωτερικά εξαρτήματα με χλιαρό νερό και λίγο ουδέτερο σαπούνι, ώστε να απομακρυνθεί η τυπική μυρωδιά ενός καινούργιου προϊόντος, και στη συνέχεια στεγνώστε καλά.

Σημαντικό! Μην χρησιμοποιείτε απορρυπαντικά ή λειαντικές σκόνες, καθώς αυτές θα καταστρέψουν το φινίρισμα.

Ρύθμιση θερμοκρασίας

- Συνδέστε τη συσκευή σας στην πρίζα. Η εσωτερική θερμοκρασία ελέγχεται από θερμοστάτη. Υπάρχουν 8 ρυθμίσεις. Το 1 είναι η θερμότερη ρύθμιση και το 7 είναι η ψυχρότερη ρύθμιση. Όταν η ρύθμιση είναι 0, η συσκευή είναι απενεργοποιημένη. Όταν η ρύθμιση είναι max, ο συμπιεστής δεν θα σταματήσει.
- Η συσκευή ενδέχεται να μη λειτουργεί στη σωστή θερμοκρασία αν βρίσκεται σε ιδιαίτερα ζεστό χώρο ή αν ανοίγετε συχνά την πόρτα.



Καθημερινή χρήση

Τοποθετήστε διαφορετικά τρόφιμα σε διαφορετικούς θαλάμους σύμφωνα με τον παρακάτω πίνακα

Θάλαμοι ψυγείου	Τύπος τροφίμου
Πόρτα ή ράφια της πόρτας του ψυγείου	<ul style="list-style-type: none">• Τρόφιμα με φυσικά συντηρητικά, όπως μαρμελάδες, χυμοί, ποτά, καρυκεύματα.• Μην αποθηκεύετε ευπαθή τρόφιμα.
Συρτάρι για φρούτα και λαχανικά (συρτάρι σαλάτας)	<ul style="list-style-type: none">• Τα φρούτα, τα βότανα και τα λαχανικά πρέπει να τοποθετούνται χωριστά στον κάδο για τα φρούτα και λαχανικά.• Μην αποθηκεύετε μπανάνες, κρεμμύδια, πατάτες, σκόρδα στο ψυγείο.
Ράφι ψυγείου - μεσαίο	<ul style="list-style-type: none">• Γαλακτοκομικά προϊόντα, αυγά
Ράφι ψυγείου - ψηλό	<ul style="list-style-type: none">• Τρόφιμα που δεν χρειάζονται μαγείρεμα, όπως έτοιμα προς κατανάλωση τρόφιμα, αλλαντικά, αποφάγια.
Συρτάρι(-α) καταψύκτη/ θήκη	<ul style="list-style-type: none">• Τρόφιμα για μακροχρόνια αποθήκευση.• Κάτω συρτάρι για ωμό κρέας, πουλερικά, ψάρια.• Μεσαίο συρτάρι για κατεψυγμένα λαχανικά, πατατάκια.• Επάνω θήκη για παγωτό, κατεψυγμένα φρούτα, κατεψυγμένα αρτοσκευάσματα.

Καθημερινή χρήση

Σύσταση ρύθμισης θερμοκρασίας

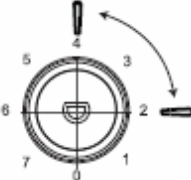
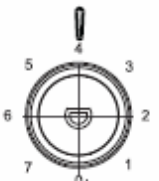
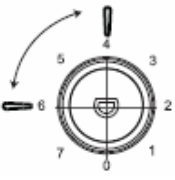
Σύσταση ρύθμισης θερμοκρασίας		
Θερμοκρασία περιβάλλοντος	Θάλαμος καταψύκτη	Θάλαμος ψυγείου
Ζεστή 29 C - 38 C	/	 Ρύθμιση στο 2~4
Κανονική 21 C - 28C	/	 Ρύθμιση στο 4
Ψυχρή 16 C - 20C	/	 Ρύθμιση στο 4~6

- Οι παραπάνω πληροφορίες δίνουν στους χρήστες συστάσεις για τη ρύθμιση της θερμοκρασίας.

Επίδραση στην αποθήκευση τροφίμων

- Στη συνιστώμενη ρύθμιση, ο καλύτερος χρόνος αποθήκευσης στο ψυγείο δεν υπερβαίνει τις 3 ημέρες.
- Στη συνιστώμενη ρύθμιση, ο καλύτερος χρόνος αποθήκευσης στον καταψύκτη δεν υπερβαίνει τον 1 μήνα.
- Ο καλύτερος χρόνος αποθήκευσης μπορεί να μειωθεί σε άλλες ρυθμίσεις.

Καθημερινή χρήση

Απόψυξη

Τα βαθύψυκτα ή κατεψυγμένα τρόφιμα, πριν από τη χρήση τους, μπορούν να αποψυχθούν στο ψυγείο ή σε θερμοκρασία δωματίου, ανάλογα με τον χρόνο που διατίθεται για τη λειτουργία αυτή.

Μικρά κομμάτια μπορούν να μαγειρευτούν ακόμη και κατεψυγμένα, απευθείας από τον καταψύκτη. Σε αυτή την περίπτωση, το μαγείρεμα θα διαρκέσει περισσότερο.

Εξαρτήματα

Κινητά ράφια

Τα τοιχώματα του ψυγείου είναι εξοπλισμένα με μια σειρά από οδηγούς, ώστε τα ράφια να μπορούν να τοποθετηθούν όπως επιθυμείτε.

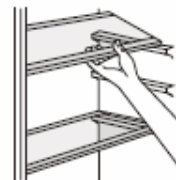

Τοποθέτηση των ραφιών της πόρτας

Για να είναι δυνατή η αποθήκευση συσκευασίων τροφίμων διαφόρων μεγεθών, τα ράφια της πόρτας μπορούν να τοποθετηθούν σε διαφορετικά ύψη. Για να πραγματοποιήσετε αυτές τις ρυθμίσεις, προχωρήστε ως εξής: τραβήξτε σταδιακά το ράφι της πόρτας προς την κατεύθυνση των βελών μέχρι να ελευθερωθεί και, στη συνέχεια, επανατοποθετήστε τον όπως απαιτείται.



Χρήσιμες συμβουλές και υποδείξεις

Υποδείξεις για την κατάψυξη

Για να σας βοηθήσουμε να αξιοποιήσετε στο έπακρο τη διαδικασία κατάψυξης, παραθέτουμε ορισμένες σημαντικές συμβουλές:

- η μέγιστη ποσότητα τροφίμων που μπορεί να καταψυχθεί σε 24 ώρες αναγράφεται στην πινακίδα χαρακτηριστικών,
- η διαδικασία κατάψυξης διαρκεί 24 ώρες. Κατά τη διάρκεια αυτής της περιόδου δεν πρέπει να προστίθενται άλλα τρόφιμα προς κατάψυξη,
- καταψύχετε μόνο τρόφιμα κορυφαίας ποιότητας, φρέσκα και καλά καθαρισμένα,
- να προετοιμάζετε τα τρόφιμα σε μικρές μερίδες, ώστε να μπορούν να καταψυχθούν γρήγορα και πλήρως και να είναι δυνατή η μετέπειτα απόψυξη μόνο της απαιτούμενης ποσότητας,
- τυλίξτε τα τρόφιμα σε αλουμινοχαρτο ή πολυαιθυλένιο και βεβαιωθείτε ότι οι συσκευασίες είναι αεροστεγείς,
- να μην αφήνετε νωπά, μη κατεψυγμένα τρόφιμα να αγγίζουν τρόφιμα που έχουν ήδη καταψυχθεί, αποφεύγοντας έτσι την αύξηση της θερμοκρασίας των τελευταίων,
- τα άπαχα τρόφιμα αποθηκεύονται καλύτερα και για μεγαλύτερο χρονικό διάστημα από τα λιπαρά. Το αλάτι μειώνει τη διάρκεια αποθήκευσης των τροφίμων,
- οι γρανίτες, εάν καταναλωθούν αμέσως μετά την αφαίρεση από τον θάλαμο του καταψύκτη, ενδέχεται να προκαλέσουν εγκαύματα στο δέρμα από την κατάψυξη,
- συνιστάται να αναγράφεται η ημερομηνία κατάψυξης σε κάθε μεμονωμένη συσκευασία, ώστε να μπορείτε αφαίρεση από τον θάλαμο του καταψύκτη ενδέχεται να προκαλέσει εγκαύματα στο δέρμα από την κατάψυξη,
- συνιστάται να αναγράφεται η ημερομηνία κατάψυξης σε κάθε μεμονωμένη συσκευασία, ώστε να μπορείτε να παρακολουθείτε τον χρόνο αποθήκευσης.

Συμβουλές για την αποθήκευση κατεψυγμένων τροφίμων

Για να έχετε την καλύτερη δυνατή απόδοση από αυτήν τη συσκευή, θα πρέπει:

να βεβαιωθείτε ότι τα κατεψυγμένα τρόφιμα του εμπορίου αποθηκεύτηκαν καταλλήλως από τον έμπορο λιανικής πώλησης. Βεβαιωθείτε ότι τα κατεψυγμένα τρόφιμα μεταφέρονται από την αποθήκη τροφίμων στον καταψύκτη στον συντομότερο δυνατό χρόνο,

να μην ανοίγετε την πόρτα συχνά ή να μην την αφήνετε ανοιχτή περισσότερο από όσο είναι απολύτως απαραίτητο.

Μόλις αποψυχθούν, τα τρόφιμα αλλοιώνονται γρήγορα και δεν μπορούν να καταψυχθούν ξανά.

Μην υπερβαίνετε την περίοδο αποθήκευσης που υποδεικνύεται από τον παρασκευαστή τροφίμων.

Υποδείξεις για την ψύξη νωπών τροφίμων

Για να επιτύχετε την καλύτερη δυνατή απόδοση:

- Μην αποθηκεύετε ζεστά τρόφιμα ή υγρά που εξατμίζονται στο ψυγείο.
- Καλύψτε ή τυλίξτε το φαγητό, ιδίως αν έχει έντονη γεύση.

Καθημερινή χρήση

Χρήσιμες συμβουλές και υποδείξεις

Για να σας βοηθήσουμε να αξιοποιήσετε στο έπακρο τη διαδικασία κατάψυξης, παραθέτουμε ορισμένες σημαντικές συμβουλές:

- η μέγιστη ποσότητα τροφίμων που μπορεί να καταψυχθεί σε 24 ώρες αναγράφεται στην πινακίδα χαρακτηριστικών,
- η διαδικασία κατάψυξης διαρκεί 24 ώρες. Κατά τη διάρκεια αυτής της περιόδου δεν πρέπει να προστίθενται άλλα τρόφιμα προς κατάψυξη,
- καταψύχετε μόνο τρόφιμα κορυφαίας ποιότητας, φρέσκα και καλά καθαρισμένα,
- να προετοιμάζετε τα τρόφιμα σε μικρές μερίδες, ώστε να μπορούν να καταψυχθούν γρήγορα και πλήρως και να είναι δυνατή η μετέπειτα απόψυξη μόνο της απαιτούμενης ποσότητας,
- τυλίξτε τα τρόφιμα σε αλουμινόχαρτο ή πολυαιθυλένιο και βεβαιωθείτε ότι οι συσκευασίες είναι αεροστεγείς,
- να μην αφήνετε νωπά, μη κατεψυγμένα τρόφιμα να αγγίζουν τρόφιμα που έχουν ήδη καταψυχθεί, αποφεύγοντας έτσι την αύξηση της θερμοκρασίας των τελευταίων,
- τα άπαχα τρόφιμα αποθηκεύονται καλύτερα και για μεγαλύτερο χρονικό διάστημα από τα λιπαρά. Το αλάτι μειώνει τη διάρκεια αποθήκευσης των τροφίμων,
- οι γρανίτες, εάν καταναλωθούν αμέσως μετά την αφαίρεση από τον θάλαμο του καταψύκτη, ενδέχεται να προκαλέσουν εγκαύματα στο δέρμα από την κατάψυξη,
- συνιστάται να αναγράφεται η ημερομηνία κατάψυξης σε κάθε μεμονωμένη συσκευασία, ώστε να γνωρίζετε την ημερομηνία κατάψυξης.
- συνιστάται να αναγράφεται η ημερομηνία κατάψυξης σε κάθε μεμονωμένη συσκευασία, ώστε να μπορείτε να παρακολουθείτε τον χρόνο αποθήκευσης.

Συμβουλές για την αποθήκευση κατεψυγμένων τροφίμων

Για να έχετε την καλύτερη δυνατή απόδοση από αυτήν τη συσκευή, θα πρέπει:

- να βεβαιωθείτε ότι τα κατεψυγμένα τρόφιμα του εμπορίου είχαν αποθηκευτεί καταλλήλως από τον έμπορο λιανικής πώλησης,
- να βεβαιωθείτε ότι τα κατεψυγμένα τρόφιμα μεταφέρονται από την αποθήκη τροφίμων στον καταψύκτη στον συντομότερο δυνατό χρόνο,
- να μην ανοίγετε την πόρτα συχνά ή να μην την αφήνετε ανοιχτή περισσότερο από όσο είναι απολύτως απαραίτητο.
- μόλις αποψυχθούν, τα τρόφιμα αλλοιώνονται γρήγορα και δεν μπορούν να καταψυχθούν ξανά,
- μην υπερβαίνετε την περίοδο αποθήκευσης που υποδεικνύεται από τον παρασκευαστή τροφίμων.

Υποδείξεις για την ψύξη νωπών τροφίμων

Για να επιτύχετε την καλύτερη δυνατή απόδοση:

- Μην αποθηκεύετε ζεστά τρόφιμα ή υγρά που εξατμίζονται στο ψυγείο.
- Καλύψτε ή τυλίξτε το φαγητό, ιδίως αν έχει έντονη γεύση.
- Φτιάξτε (όλα τα είδη): τυλίξτε τα σε σακούλες πολυαιθυλενίου και τοποθετήστε τα στα γυάλινα ράφια πάνω από το συρτάρι λαχανικών.
- Για λόγους ασφαλείας, αποθηκεύστε με αυτόν τον τρόπο μόνο μία ή δύο ημέρες το πολύ.
- Μαγειρεμένα τρόφιμα, κρύα πιάτα κ.λπ.: αυτά πρέπει να είναι καλυμμένα και μπορούν να τοποθετηθούν σε οποιοδήποτε ράφι.
- Φρούτα και λαχανικά: θα πρέπει να καθαρίζονται σχολαστικά και να τοποθετούνται στο/στα ειδικό/-ά συρτάρι/-ια που προβλέπεται/-ονται.
- Βούτυρο και τυρί: αυτά πρέπει να τοποθετούνται σε ειδικά αεροστεγή δοχεία ή να τυλίγονται σε αλουμινόχαρτο ή σακούλες πολυαιθυλενίου ώστε να αποκλείεται όσο το δυνατόν περισσότερος αέρας.
- Μπουκάλι γάλακτος: αυτά πρέπει να έχουν καπάκι και να φυλάσσονται στα ράφια της πόρτας του ψυγείου.
- Οι μπανάνες, οι πατάτες, τα κρεμμύδια και τα σκόρδα, εάν δεν είναι συσκευασμένα, δεν πρέπει να φυλάσσονται στο ψυγείο.

Καθημερινή χρήση

Καθαρισμός

Για λόγους υγιεινής, το εσωτερικό της συσκευής, συμπεριλαμβανομένων των εσωτερικών εξαρτημάτων, πρέπει να καθαρίζεται τακτικά.

Προσοχή! Η συσκευή δεν επιτρέπεται να είναι συνδεδεμένη στο δίκτυο κατά τη διάρκεια του καθαρισμού. Κίνδυνος ηλεκτροπληξίας! Πριν από τον καθαρισμό απενεργοποιήστε τη συσκευή και βγάλτε το φως από την πρίζα ή απενεργοποιήστε ή σβήστε τον διακόπτη ή την ασφάλεια. Ποτέ μην καθαρίζετε τη συσκευή με ατμοκαθαριστή. Μπορεί να συσσωρευτεί υγρασία στα ηλεκτρικά εξαρτήματα, κίνδυνος ηλεκτροπληξίας! Οι καυτοί ατμοί μπορεί να προκαλέσουν ζημιά στα πλαστικά μέρη. Η συσκευή πρέπει να είναι στεγνή πριν τεθεί ξανά σε λειτουργία.

Σημαντικό! Τα αιθέρια έλαια και οι οργανικοί διαλύτες μπορούν να προκαλέσουν ζημιά στα πλαστικά μέρη, π.χ. ο χυμός λεμονιού ή ο χυμός φλούδας πορτοκαλιού, το βουτυρικό οξύ, τα καθαριστικά που περιέχουν οξικό οξύ.

Καθαρίστε την οπή αποστράγγισης

Για να αποφύγετε την υπερχειλίση νερού απόψυξης στο ψυγείο, καθαρίζετε περιοδικά την οπή αποστράγγισης στο πίσω μέρος του ψυγείου. Χρησιμοποιήστε ένα καθαριστικό για να καθαρίσετε την οπή όπως φαίνεται στη δεξιά εικόνα.

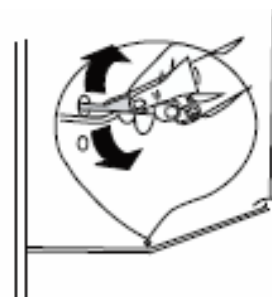

1) Εάν ο συμπυκνωτής βρίσκεται στο πίσω μέρος της συσκευής.

- Μην αφήνετε τέτοιες ουσίες να έρθουν σε επαφή με τα μέρη της συσκευής.
- Μην χρησιμοποιείτε λειαντικά καθαριστικά
- Αφαιρέστε τα τρόφιμα από τον καταψύκτη. Αποθηκεύστε τα σε δροσερό μέρος, καλά σκεπασμένα.
- Απενεργοποιήστε τη συσκευή και βγάλτε το φως από την πρίζα ή απενεργοποιήστε ή σβήστε τον ασφαλειοδιακόπτη του κυκλώματος.
- Καθαρίστε τη συσκευή και τα εσωτερικά εξαρτήματα με ένα πανί και χλιαρό νερό. Μετά τον καθαρισμό σκουπίστε με καθαρό νερό και στεγνώστε.
- Αφού στεγνώσουν όλα, θέστε τη συσκευή ξανά σε λειτουργία.

Απόψυξη του καταψύκτη

Ο θάλαμος του καταψύκτη, ωστόσο, θα καλύπτεται σταδιακά με πάγο. Αυτός πρέπει να αφαιρεθεί. Ποτέ μην χρησιμοποιείτε αιχμηρά μεταλλικά εργαλεία για να ζύσετε τον πάγο από τον εξαμιστή, καθώς μπορεί να τον καταστρέψετε.

Ωστόσο, όταν ο πάγος γίνει πολύ παχύς στην εσωτερική επένδυση, θα πρέπει να πραγματοποιηθεί πλήρης απόψυξη, ως εξής:

- τραβήξτε το φως από την πρίζα,
- αφαιρέστε όλα τα αποθηκευμένα τρόφιμα, τυλίξτε τα σε πολλές στρώσεις εφημερίδας και τοποθετήστε τα σε δροσερό μέρος,
- κρατήστε την πόρτα ανοιχτή και τοποθετήστε μια λεκάνη κάτω από τη συσκευή για τη συλλογή του νερού απόψυξης,
- όταν ολοκληρωθεί η απόψυξη, στεγνώστε καλά το εσωτερικό.
- βάλτε ξανά το φως στην πρίζα για να λειτουργήσει ξανά η συσκευή.

Αντικαταστήστε τη λάμπα

Το εσωτερικό φως είναι τύπου LED. Για να αντικαταστήσετε τη λάμπα, επικοινωνήστε με εξειδικευμένο τεχνικό.



Λάμπα LED

Αντιμετώπιση προβλημάτων

Προσοχή! Πριν από την αντιμετώπιση προβλημάτων, αποσυνδέστε την παροχή ρεύματος. Μόνο ένας εξειδικευμένος ηλεκτρολόγος ή αρμόδιος πρέπει να χειριστεί την αντιμετώπιση προβλημάτων που δεν αναφέρονται στο παρόν εγχειρίδιο.

Σημαντικό! Υπάρχουν κάποιοι ήχοι κατά την κανονική χρήση (συμπιεστής, κυκλοφορία ψυκτικού).

Πρόβλημα	Πιθανή αιτία	Λύση
Η συσκευή δεν λειτουργεί	Το φις δικτύου δεν είναι συνδεδεμένο ή είναι χαλαρό	Εισάγετε το φις δικτύου.
	Η ασφάλεια έχει καεί ή είναι ελαττωματική	Ελέγξτε την ασφάλεια, αντικαταστήστε την εάν είναι απαραίτητο.
	Η υποδοχή είναι ελαττωματική	Οι δυσλειτουργίες του δικτύου πρέπει να διορθώνονται από ηλεκτρολόγο.
Η συσκευή παγώνει ή ψύχεται πάρα πολύ	Η θερμοκρασία έχει ρυθμιστεί πολύ χαμηλά	Γυρίστε προσωρινά τον ρυθμιστή θερμοκρασίας σε μια θερμότερη ρύθμιση.
Το φαγητό δεν είναι αρκετά κατεψυγμένο.	Η θερμοκρασία δεν έχει ρυθμιστεί σωστά.	Ανατρέξτε στην ενότητα Αρχική ρύθμιση θερμοκρασίας.
	Η πόρτα ήταν ανοιχτή για μεγάλο χρονικό διάστημα.	Ανοίξτε την πόρτα μόνο για όσο χρειάζεται.
	Μεγάλη ποσότητα ζεστού φαγητού τοποθετήθηκε στη συσκευή τις τελευταίες 24 ώρες.	Γυρίστε προσωρινά τη ρύθμιση της θερμοκρασίας σε μια πιο ψυχρή ρύθμιση.
	Η συσκευή βρίσκεται κοντά σε πηγή θερμότητας.	Ανατρέξτε στην ενότητα Θέση Εγκατάστασης.
Μεγάλη συσσώρευση πάγου στη στεγανοποίηση της πόρτας.	Η στεγανοποίηση της πόρτας δεν είναι αεροστεγής.	Ζεστάνετε προσεκτικά τα τμήματα του στεγανοποιητικού της πόρτας που παρουσιάζουν διαρροή με ένα πιστολάκι μαλλιών (σε ψυχρή ρύθμιση). Ταυτόχρονα, διαμορφώστε με το χέρι το ζεσταμένο στεγανοποιητικό της πόρτας έτσι ώστε να εφαρμόζει σωστά.
Ασυνήθιστοι θόρυβοι	Η συσκευή δεν είναι επίπεδη (ισοσταθμισμένη).	Ρυθμίστε εκ νέου τα πόδια.
	Η συσκευή αγγίζει τον τοίχο ή άλλα αντικείμενα.	Μετακινήστε ελαφρώς τη συσκευή.
	Ένα εξάρτημα, π.χ. ένας σωλήνας, στο πίσω μέρος της συσκευής αγγίζει ένα άλλο μέρος της συσκευής ή τον τοίχο.	Εάν είναι απαραίτητο, λυγίστε προσεκτικά το εξάρτημα από τη θέση του.



Εάν η δυσλειτουργία εμφανιστεί ξανά, επικοινωνήστε με το κατάστημα αγοράς της συσκευής.

Υπηρεσία Εξυπηρέτησης Πελατών - Διαθεσιμότητα Ανταλλακτικών

Σύμφωνα με την αντίστοιχη διάταξη οικολογικού σχεδιασμού, το χρονικό διάστημα μέσα στο οποίο μπορείτε να απευθύνεστε στο κατάστημα αγοράς για την διάθεση γνήσιων ανταλλακτικών είναι 10 έτη τουλάχιστον από την αγορά της συσκευής.

Εγγύηση

Για αυτό το προϊόν ισχύει εγγύηση με διάρκεια τρία έτη από την ημερομηνία αγοράς, εφόσον αυτό έχει αγοραστεί από κατάστημα Praktiker στην Ελλάδα.

Βλάβες που προέρχονται από ακατάλληλη μεταχείριση ή χειρισμό, λάθος τοποθέτηση ή φύλαξη, ακατάλληλη σύνδεση ή εγκατάσταση, από βία ή άλλες εξωτερικές επιδράσεις, καθώς και σε παρεμβάσεις του αγοραστή ή τρίτων οι οποίες δεν ήταν σύμφωνες με τις οδηγίες χρήσης που συνοδεύουν το προϊόν, δεν καλύπτονται από την εγγύηση. Επίσης, δεν καλύπτεται η φυσιολογική φθορά λόγω χρήσης. Προτείνουμε να διαβάσετε προσεκτικά τις οδηγίες χρήσεως, διότι περιέχουν σημαντικές υποδείξεις.

Για λόγους εξακρίβωσης της ημερομηνίας αγοράς, είναι απαραίτητο να κρατήσετε την απόδειξη αγοράς, που αποτελεί το μόνο αποδεικτικό στοιχείο της ημερομηνίας αγοράς.

Υποδείξεις :

1. Εάν το προϊόν δε λειτουργεί πλέον όπως πρέπει, ελέγξτε παρακαλούμε πρώτα εάν η αιτία είναι άλλοι λόγοι, όπως για παράδειγμα λάθος χειρισμός.
2. Σε περίπτωση που θέλετε να κάνετε χρήση της εγγύησης ή σε περίπτωση βλάβης παρακαλούμε απευθυνθείτε προσωπικά στο κατάστημα αγοράς.

Παρακαλούμε προσέξτε ότι θα επισυνάπτετε, θα έχετε διαθέσιμα, ή θα φέρετε μαζί σας σε κάθε περίπτωση τα ακόλουθα:

- Απόδειξη αγοράς
- Περιγραφή προϊόντος / Τύπος / Μάρκα
- Περιγραφή του εμφανιζόμενου προβλήματος με όσο το δυνατόν πιο ακριβή αναφορά του ελαττώματος.

Εκτός των δικαιωμάτων που παρέχονται με την παρούσα εγγύηση στον καταναλωτή, αυτός έχει σε κάθε περίπτωση και όλα τα δικαιώματα που απορρέουν από τις κείμενες διατάξεις και τους νόμους σχετικά με τη σύμβαση πώλησης.

Εισάγεται από την

WESTNET DISTRIBUTION ΜΟΝΟΠΡΟΣΩΠΗ Α.Ε. ΔΙΑΝΟΜΩΝ ΕΜΠΟΡΙΟΥ ΒΙΟΜΗΧΑΝΙΑΣ ΠΑΡΑΓΩΓΗΣ
ΕΔΡΑ: ΘΗΒΑΪΔΟΣ 22 – Τ.Κ. 145 64 ΚΗΦΙΣΙΑ Α.Φ.Μ.: 999645171 – Δ.Ο.Υ.: Φ.Α.Ε. ΑΘΗΝΩΝ ΤΗΛ.:
211 3002150 – FAX: 212 212 19382

Για αποκλειστική διάθεση μέσω της Praktiker Hellas A.E.,
Πειραιώς 176, 177 78 Ταύρος, Αθήνα, www.praktiker.gr

Τμήμα Τεχνικής Υποστήριξης Westnet

mail: service.ha@mywestnet.com
Τηλεφωνικό Κέντρο: +30 211 3002190
Λεωφόρος Μεσογείων 249, ΤΚ. 154 51
Νέο Ψυχικό - Αθήνα
Website: <https://omnyshome.com>



Fridge Freezer Cooling

White / Inox

W1DE2-34W / W1DE2-34S



Installation and User Instructions



5207303335296
5207303335302



Content	
1. Safety Information	Page 27-33
2. Overview	Page 34
3. Reverse Door	Pages 35-38
4. Installation	Pages 39-41
5. Dai y #se	Pages 42-46
6. Warranty	Page 47

Safety Information

In the interest of your safety and to ensure the correct use, before installing and first using the appliance, read this user manual carefully, including its hints and warnings. To avoid unnecessary mistakes and accidents, it is important to ensure that all people using the appliance are thoroughly familiar with its operation and safety features. Save these instructions and make sure that they remain with the appliance if it is moved or sold, so that everyone using it through its life will be properly informed on appliance use and safety.

For the safety of life and property keep the precautions of these user's instructions as the manufacturer is not responsible for damages caused by omission.

Children and vulnerable people safety

- This appliance can be used by children aged from 8 years and above and persons with reduced physical, sensory, or mental capabilities or lack of experience and knowledge if they have been given supervision or instruction concerning use of the appliance in a safe way and understand the hazards involved.
- Children should be supervised to ensure that they do not play with the appliance.
- Cleaning and user maintenance shall not be done by children unless they are aged from 8 years and above and supervised.
- Keep all packaging well away from children. There is a risk of suffocation.
- If you are discarding the appliance pull the plug out of the socket, cut the connection cable (as close to the appliance as you can) and remove the door to prevent playing children to suffer electric shock or to close themselves into it.
- If this appliance featuring magnetic door seals
- is to replace an older appliance having a spring lock (latch) on the door or lid, be sure to make that spring lock unusable before you discard the old appliance. This will prevent it from becoming a death trap for a child.

General safety



WARNING! Keep ventilation openings, in

the appliance enclosure or in the built-in structure, clear of obstruction.



WARNING! Do not use mechanical devices or other means to accelerate the defrosting process, other than those recommended by the manufacturer.



WARNING! Do not damage the refrigerant circuit.



WARNING! Do not use other electrical appliances (such as ice cream makers) inside of refrigerating appliances, unless they are approved for this purpose by the manufacturer.



WARNING! Do not touch the light bulb if it has been on for a long period because it could be hot.





WARNING! When positioning the appliance, ensure the supply cord is not trapped or damaged.



WARNING! Do not locate multiple portable socket-outlets or portable power suppliers at the rear of the appliance.

*' If there is a light in the compartment.

Safety Information

-  WARNING! When positioning the appliance, ensure the supply cord is not trapped or damaged.
-  WARNING! Do not locate multiple portable sockets (outlets or portable power suppliers at the rear of the appliance).
-  Do not store explosive substances such as aerosol cans with flammable propellant in this appliance.

The refrigerant isobutane R600a is contained within the refrigerant circuit of the appliance, a natural gas with a high level of environmental compatibility, which is nevertheless flammable.

During transportation and installation of the appliance, be certain that none of the components of the refrigerant circuit become damaged.

- avoid open flames and sources of ignition
- thoroughly ventilate the room in which the appliance is situated

It is dangerous to alter the specifications or modify this product in any way, any damage to the cord may cause a short circuit, fire and/or electric shock. This appliance is intended to be used in household and similar applications such as

- staff kitchen areas in shops, offices and other working environments0
- farm houses and by clients in hotels, motels and other residential type environments0
- bed and breakfast type environments0
- catering and similar non (retail applications).

Safety Information

- Frozen food must not be re-frozen once it has been thawed out. 1)
- Store pre-packed frozen food in accordance with the frozen food manufacture,s instructions.1)
- Appliance,s manufactures storage
- recommendationsshould be strictly adhered to.
- Refer to relevant instructions.
- Do not place carbonated or fizzy drinks in the freezer compartment as it creates pressure on the container, which may cause it to explode, resulting in damage to the appliance.1)
- Ice lollies can cause frost burns if consumed straight from the appliance.1)
- To avoid contamination of food, please respect the following instructions
- Opening the door for long periods can cause a significant increase of the temperature in the compartments of the appliance.
- Clean regularly surfaces that can come in contact with food and accessible drainage systems.
- Clean water tanks if they have not been used for 48h; flush the water system connected to a water supply if water has not been drawn for 5 days.
- Store raw meat and fish in suitable containers in the refrigerator, so that it is not in contact with or drip onto other food.

Two-star frozen-food compartments (if they are presented in the appliance) are suitable for storing pre-frozen food, storing or making ice-cream and making ice cubes

Safety Information

- One-, two- and three- star compartments (if they are presented in the appliance) are not suitable for the freezing of fresh food.
- If the appliance is left empty for long periods, switch off, defrost, clean, dry and leave the door open to prevent mould developing within the appliance.

Care and cleaning

- Before maintenance, switch off the appliance and
- disconnect the mains plug from the mains socket.
- Do not clean the appliance with metal objects.
- Do not use sharp objects to remove frost from the
- appliance. Use a plastic scraper.1)
- Regularly examine the drain in the refrigerator for
- defrosted water. If necessary, clean the drain. If the drain is blocked, water will collect in the bottom of the appliance.2)

Installation

Important! For electrical connection carefully

follow the instructions given in specific paragraphs.

Unpack the appliance and check if there are damages on it. Do not connect the appliance if it is damaged. Report possible damages immediately to the place you bought it. In that case retain packing.

Safety Information

- It is advisable to wait at least four hours before connecting the appliance to allow the oil to flow back in the compressor.
- Adequate air circulation should be around the appliance, lacking this leads to overheating. To achieve sufficient ventilation follow the instructions relevant to installation.
- Wherever possible the spacers of the product should be against a wall to avoid touching or catching warm parts (compressor, con-denser) to prevent possible burn.
- The appliance must not be located close to radiators or cookers.
- Make sure that the mains plug is accessible after the installation of the appliance.

Service

Any electrical work required to do the servicing of the appliance should be carried out by a qualified electrician or competent person.

This product must be serviced by an authorized Service Center, and only genuine spare parts must be used.

Energy saving

- Don't put hot food in the appliance
- Don't pack food close together as this prevents air circulating
- Make sure food don't touch the back of the compartmentsIf electricity goes off, don't open the door(s);
- Don't open the door(s) frequently;
- Don't keep the door(s) open for too long time;
- Don't set the thermostat on exceeding cold temperatures;
- All accessories, such as drawers, shelves, balconies, should be kept there for lower energy consumption.

Safety Information

Environment Protection

This appliance does not contain gases which could damage the ozone layer, in either its refrigerant circuit or insulation materials. The appliance shall not be discarded together with the urban refuse and rubbish. The insulation foam contains flammable gases.

The appliance shall be disposed according to the appliance regulations to obtain from your local authorities. Avoid damaging the cooling unit, especially the heat exchanger.

The materials used on this appliance marked by the symbol  are recyclable.



The symbol on the product or on its packaging indicates that this product may not be treated as household waste. Instead, it should be taken to the appropriate collection point for the recycling of electrical and electronic equipment.

By ensuring this product is disposed of correctly, you will help prevent potential negative consequences for the environment and human health.

When disposing of the product, dispose this instruction manual in the blue recycling bins.

Safety Information

which could otherwise be caused by inappropriate waste handling of this product. For more detailed information about recycling of this product, please contact your local council, your household waste disposal service, or the shop where you purchased the product.

Packaging materials

The materials with the symbol are recyclable.

Dispose the packaging in a suitable collection container to recycle it.

Disposal of the appliance

1. disconnect the mains plug from the mains socket.
2. Cut off the mains cable and discard it.



WARNING! During using, service and disposal the appliance, please pay attention to symbol like the left side, which is located on rear of appliance (rear panel or compressor) and with yellow or orange color.

It's a risk of fire warning symbol. There are flammable materials in refrigerant pipes and compressor.

Please be far away from fire sources during use, service, and disposal.

Overview

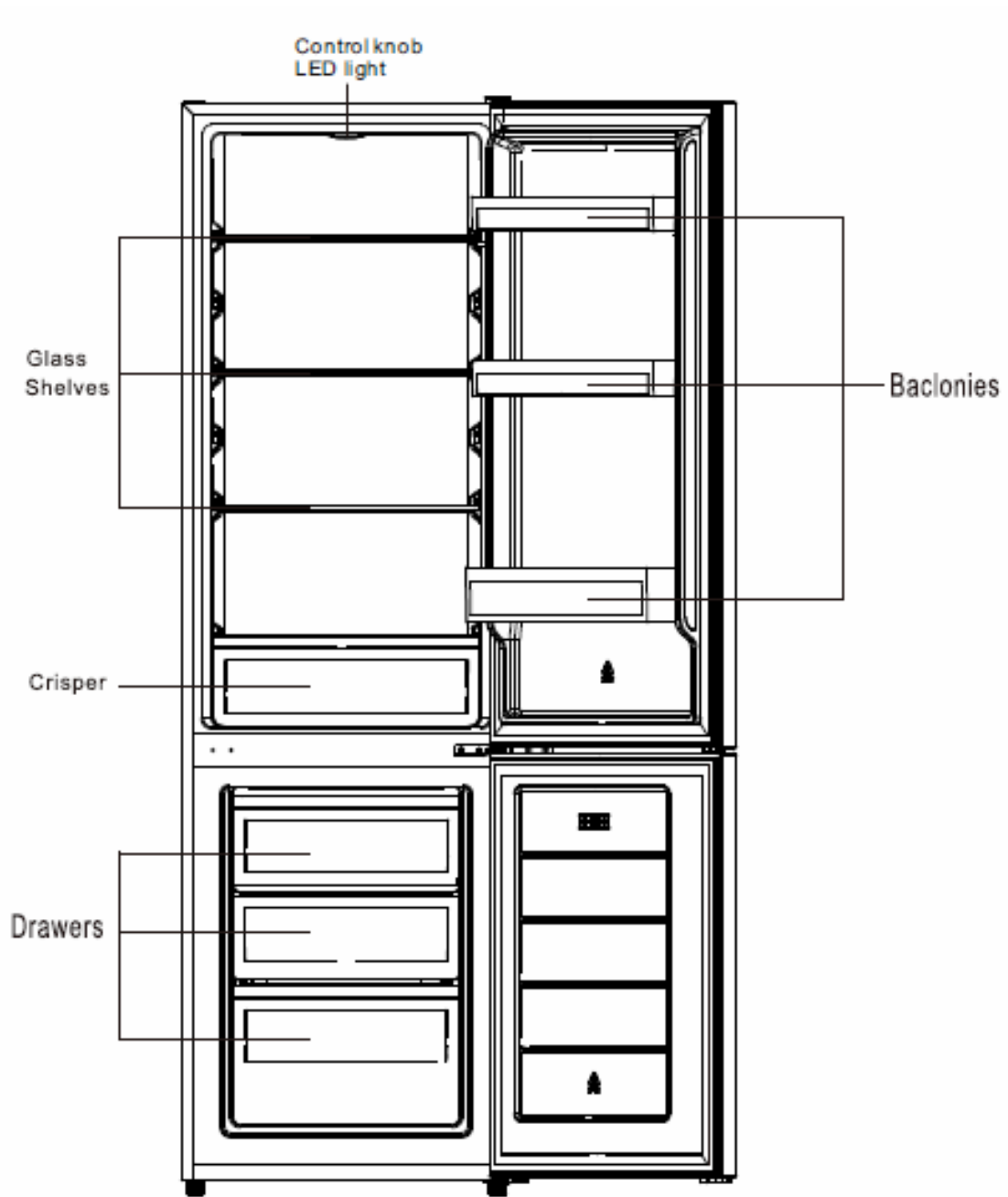

This illustration is only for hinting, the detail please check your appliance.

Reverse Door

Ensure the unit is unplugged and empty.

To take the door off, it is necessary to tilt the unit backwards. You should rest the unit on something solid so that it will not slip during the door reversing process.

All parts removed must be saved to do the reinstallation of the door. Do not lay the unit flat as this may damage the coolant system.

It's better that 2 people handle the unit during assembly.

1. Carefully remove the top hinge cover with a flat screwdriver.

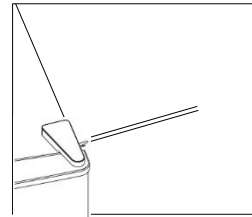

2. Unscrew the top hinge with a philip's screwdriver.

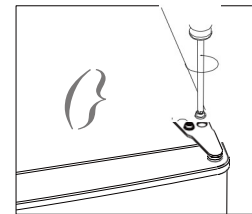

3. Remove the hole cover with a flat screwdriver.

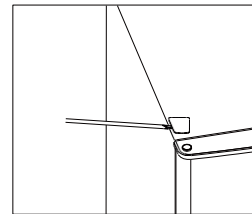

4. Move the core cover from left side to right side. And then lift the upper door and place it on a padded surface to prevent it from scratching.

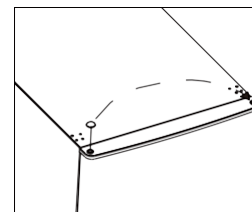

Reverse Door

5. Unscrew the middle hinge and then lift the bottom door and put it on a soft pad to avoid scratching.

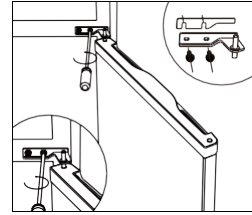

6. Move two middle hole covers from left to right.

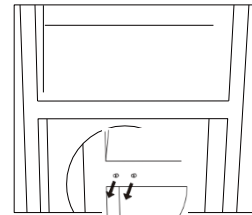

7. Lie down the rear of cabinet on a soft pad. And unscrew the bottom hinge and leveling foot.

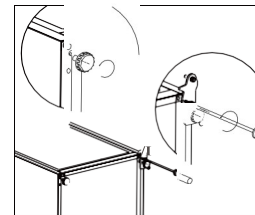

8. Unscrew and remove the bottom hinge pin, turn the bracket over and replace it.

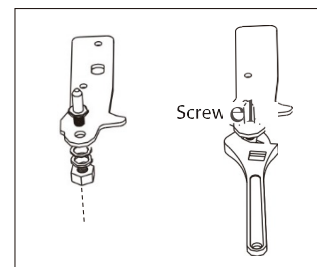
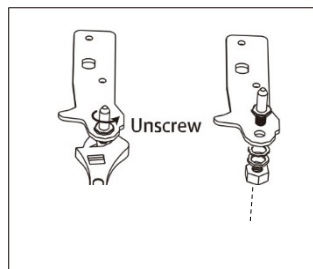

Reverse Door

9. Install the hinge on the left side and foot base on the right side. Then screw two leveling feet with their original parts.

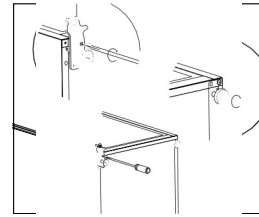

10. Move two middle hole covers from left to right.

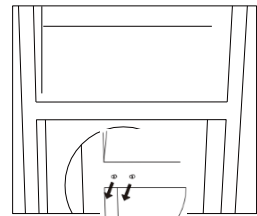

11. Stand up the unit and put the door on the bottom hinge. Make sure the bottom hinge core is inserted in the door hole. Then move the hinge hole cover of bottom door from left side to right side.

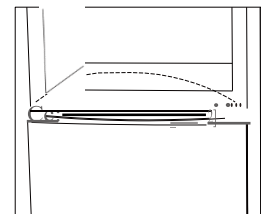

12. Install the middle hinge.

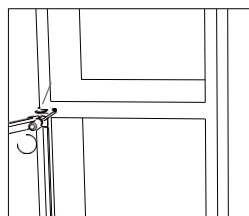

Reverse Door

13. Install the upper door with the upper hinge.

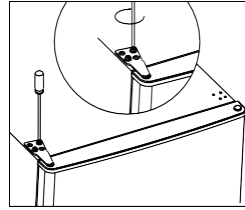

14. Clap in the hinge cover and hole cover on the top of the unit.

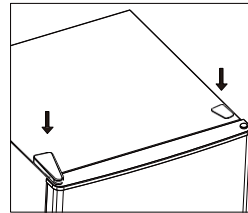

15. Check whether the door gasket is deformed. If yes detach the fridge and the freezer door gaskets and then attach them after rotating.

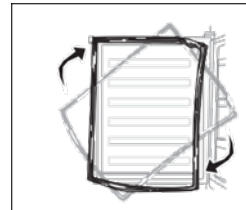

Installation

Space Requirement

- Keep enough space of door open.
- Keep at least 50mm gap at two sides and back.

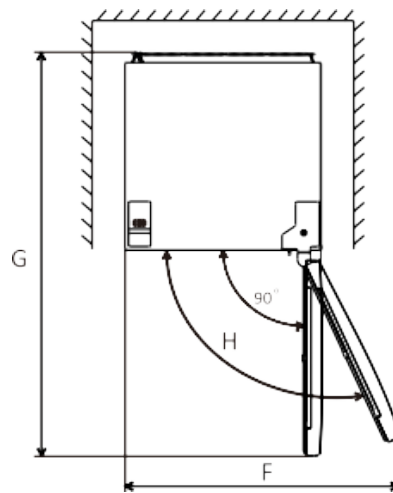
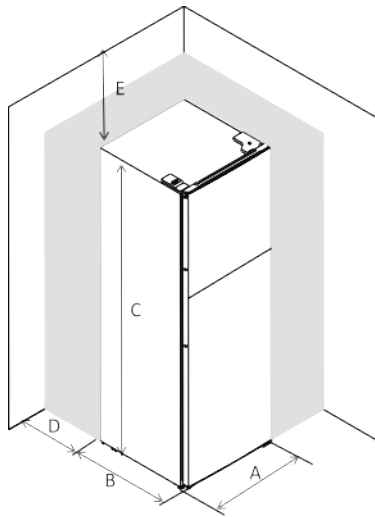

A	550
B	600
C	1670
D	min=50
E	min=50
F	1100
G	1150
H	135°

Levelling the unit

- To do this, adjust the two levelling feet in front of the unit.
If the unit is not level, the doors and magnetic seal alignments will not be covered properly.

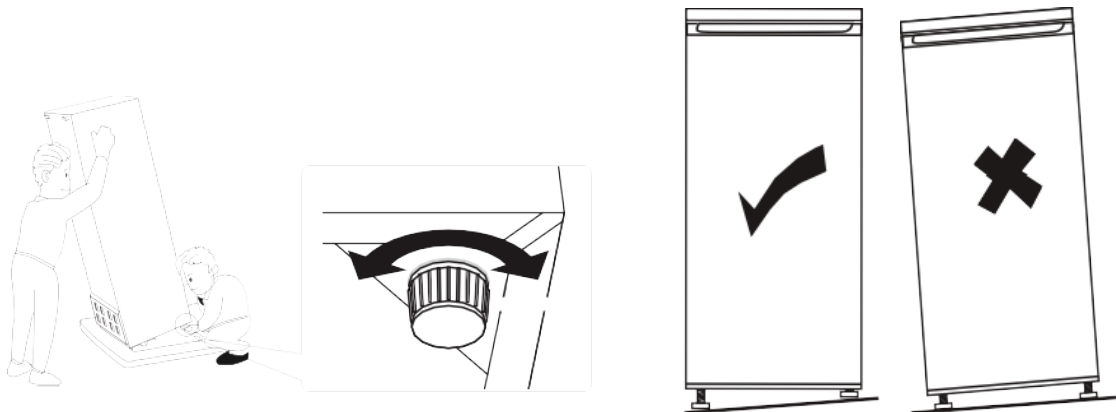

Installation

Positioning

Install this appliance at a location where the ambient temperature corresponds to the climate class indicated on the rating plate of the appliance:

for refrigerating appliances with climate class:

Extended temperate: this refrigerating appliance is intended to be used at ambient temperatures ranging from 10 °C to 32 °C; (SN)

Temperate: this refrigerating appliance is intended to be used at ambient temperatures ranging from 16 °C to 32 °C; (N)

Subtropical: this refrigerating appliance is intended to be used at ambient temperatures ranging from 16 °C to 38 °C; (ST)

Tropical: this refrigerating appliance is intended to be used at ambient temperatures ranging from 16 °C to 43 °C; (T)

Location

The appliance should be installed well away from sources of heat such as radiators, boilers, direct sunlight etc. Ensure that air can circulate freely around the back of the cabinet. To ensure best performance, if the appliance is positioned below an overhanging wall unit, the minimum distance between the top of the cabinet and the wall unit must be at least 50 mm. Ideally, however, the appliance should not be positioned below overhanging wall units. Accurate leveling is ensured by one or more adjustable feet at the base of the cabinet.

This refrigerating appliance is not intended to be used as a built-in appliance.

 **Warning!** It must be possible to disconnect the appliance from the mains power supply the plug must therefore be easily accessible after installation.

Electrical connection

Before plugging in ensure that the voltage and frequency shown on the rating plate correspond to your domestic power supply. The appliance must be earthed. The power supply cable plug is provided with a contact for this purpose. If the domestic power supply socket is not earthed connect the appliance to a separate earth in compliance with current regulations consulting a qualified electrician.

The manufacturer declines all responsibility if the above safety precautions are not observed. This appliance complies with the E.U. Directives.

Daily Use

First use

Cleaning the interior

Before using the appliance for the first time, wash the interior and all internal accessories with lukewarm water and some neutral soap so as to remove the typical smell of a brand new product, then dry thoroughly.

Important! Do not use detergents or abrasive powders, as these will damage the finish.

Temperature Setting

Plug on your appliance. The internal temperature is controlled by a thermostat. There are 8 settings. 1 is warmest setting and 7 is coldest when set is 0, the appliance is switched off. When set is max, compressor will not stop. The appliance may not operate at the correct temperature if it is in a particularly hot or if you open the door often.

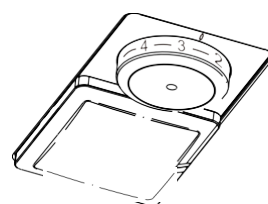

Daily use

Position different food in different compartments according to the table below

Door or balconies of fridge compartment	<ul style="list-style-type: none">• Foods with natural preservatives, such as jams, juices, drinks, condiments.• Do not store perishable foods.
Crisper drawer (salad drawer)	<ul style="list-style-type: none">• Fruits, herbs and vegetables should be placed separately in the crisper bin.• Do not store bananas, onions, potatoes, garlic in the refrigerator.
Fridge shelf - middle	<ul style="list-style-type: none">• Dairy products, eggs
Fridge shelf - top	<ul style="list-style-type: none">• Foods that do not need cooking, such as ready-to-eat foods, deli meats, leftovers.
Freezer drawer(s)/tray	<ul style="list-style-type: none">• Foods for long-term storage.• Bottom drawer for raw meat, poultry, fish.• Middle drawer for frozen vegetables, chips.• Top tray for ice cream, frozen fruit, frozen baked goods.

Daily Use

Temperature setting recommendation

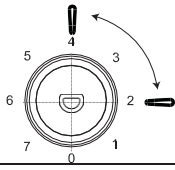
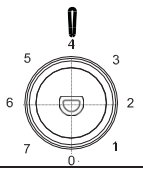
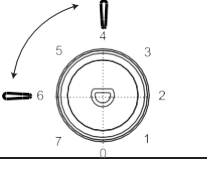
Temperature Setting Recommendation		
Environment Temperature	Freezer compartment	Fridge compartment
Warm 29°C - 38°C	/	
		Set on 2~4
Normal 21°C - 28°C	/	
		Set on 4
Cold 16°C - 20 °C	/	
		Set on 4~6

Information above give users recommendation of temperature setting.

Impact on Food Storage

- Under Recommended setting, the best storage time of fridge is no more than 3 days.
- Under Recommended setting, the best storage time of freezer is no more than 1 month.
- The best storage time may reduce under other settings.

Daily Use

Freezing fresh food

The freezer compartment is suitable for freezing fresh food and storing frozen and deep-frozen food for a long time.

Place the fresh food to be frozen in the freezer compartment.

The maximum amount of food that can be frozen in 24 hours is specified on the rating plate. The freezing process lasts 24 hours: during this period do not add other food to be frozen.

Storing frozen food

When first starting-up or after a period out of use, before putting the product in the compartment let the appliance run at least 2 hours on the higher settings.

Important! In the event of accidental defrosting, for example the power has been off for longer than the value shown in the technical characteristics chart under "rising time", the defrosted food must be consumed quickly or cooked immediately and then re-frozen (after cooked).

Thawing

Deep-frozen or frozen food, prior to be used, can be thawed in the fridge compartment or at room temperature, depending on the time available for this operation.

Small pieces may even be cooked still frozen, directly from the freezer. In this case, cooking will take longer.

Door open alarm

If miss to close fridge door for 60s , the LED light will flash 3 times and then light for 3s, repeating this cycle until the door is closed.

Ice-cube

This appliance may be equipped with one or more ice-cube to produce ice.

Accessories Movable shelves

The walls of the refrigerator are equipped with a series of runners so that the shelves can be positioned as desired.

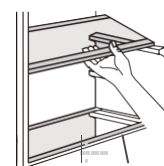

Positioning the door balconies

To permit storage of food packages of various sizes, the door balconies can be placed at different heights. To make these adjustments proceed as follows: gradually pull the balcony in the direction of the arrows until it comes free, then reposition as required.



Daily Use

Helpful hints and tips

To help you make the most of the freezing process, here are some important hints:

The maximum quantity of food which can be frozen in 24 hrs. is shown on the rating plate.

The freezing process takes 24 hours. No further food to be frozen should be added during this period; only freeze top quality, fresh and thoroughly cleaned foodstuffs.

prepare food in small portions to enable it to be rapidly and completely frozen and to make it possible subsequently to thaw only the quantity required.

wrap up the food in aluminum foil or polythene and make sure that the packages are airtight do not allow fresh, unfrozen food to touch food, which is already frozen, thus avoiding a rise in temperature of the latter.

lean foods store better and longer than fatty ones; salt reduces the storage life of food, water ices, if consumed immediately after removal from the freezer compartment, can possibly cause the skin to be freeze burnt.

it is advisable to show the freezing in date on each individual pack to enable your removal from the freezer compartment, can possibly cause the skin to be freeze burnt;

it is advisable to show the freezing in date on each individual pack to enable you to keep tab of the storage time.

Hints for storage of frozen food

To obtain the best performance from this appliance, you should:

make sure that the commercially frozen foodstuffs were adequately stored by the retailer.

be sure that frozen foodstuffs are transferred from the food store to the freezer in the shortest possible time.

not open the door frequently or leave it open longer than absolutely necessary. once defrosted, food deteriorates rapidly and cannot be re-frozen.

do not exceed the storage period indicated by the food manufacture.

Hints for fresh food refrigeration

To obtain the best performance:

Do not store warm food or evaporating liquids in the refrigerator.

Do cover or wrap the food, particularly if it has a strong flavor.

Make (all types): wrap in polythene bags and place on the glass shelves above the vegetable drawer. For safety, store in this way only one or two days at the most.

Cooked foods, cold dishes, etc ...: these should be covered and may be placed on any shelf.

Fruit and vegetables: these should be thoroughly cleaned and placed in the special drawer(s) provided. butter and cheese: these should be placed in special airtight containers or wrapped in aluminum foil or polythene bags to exclude as much air as possible.

Milk bottle: these should have a cap and should be stored in the balconies on the door. Bananas, potatoes, onions and garlic, if not packed, must not be kept in the fridge.

Daily Use

Cleaning

For hygienic reasons the appliance interior, including interior accessories, should be cleaned regularly.

Caution! The appliance may not be connected to the mains during cleaning. Danger of electrical shock! Before cleaning switch, the appliance off and remove the plug from the mains or switch off or turn out the circuit breaker or fuse. Never clean the appliance with a steam cleaner. Moisture could accumulate in electrical components, causing the danger of electrical shock! Hot vapors can lead to the damage of plastic parts. The appliance must be dry before it is placed back into service.

Important! Ethereal oils and organic solvents can attack plastic parts, e.g. lemon juice or the juice from orange peel, butyric acid, cleanser that contain acetic acid.

Clean drain hole

To avoid defrost water overflowing into the fridge, periodically clean the drain hole at back of fridge compartment. Use a cleaner to clean the hole as shown in right picture.

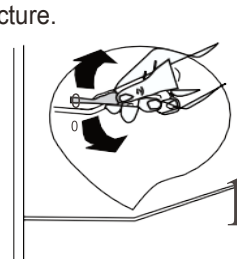

1) If the condenser is at the back of appliance.

Do not allow such substances to come into contact with the appliance parts. Do not use any abrasive cleaners.

Remove the food from the freezer. Store them in a cool place, well covered.

Switch the appliance off and remove the plug from the mains or switch off or turn out the circuit breaker or fuse.

Clean the appliance and the interior accessories with a cloth and lukewarm water. After cleaning wipe with fresh water and rub dry.

After everything is dry place appliance back into service.

Defrosting of the freezer

The freezer compartment, however, will become progressively covered with frost. This should be removed. Never use sharp metal tools to scrape off frost from the evaporator as you could damage it. However, when the ice becomes very thick on the inner liner, complete defrosting should be carried out as follows:

- pull out the plug from the socket.
- remove all stored food, wrap it in several layers of newspaper and put it in a cool place.
- Keep the door open and placing a basin underneath of the appliance to collect the defrost water, when defrosting is completed, dry the interior thoroughly.
- replace the plug in the power socket to run the appliance again.

Replace the lamp.

- The internal light is an LED type. To replace the lamp, please contact a qualified technician.

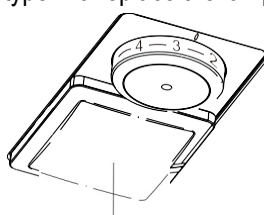

LED light

Daily Use

Troubleshooting

Caution! Before troubleshooting, disconnect the power supply. Only a qualified electrician or competent person must do the troubleshooting that is not in this manual.

Important! There are some sounds during normal use (compressor, refrigerant circulation).

Appliance does not work	Temperature regulation knob is set at number "0" .	Set the knob at other number to switch on the appliance.
	Mains plug is not plugged in or is loose	Insert main plug.
	Fuse has blown or is defective	Check fuse, replace if necessary.
	Socket is defective	Mains malfunctions are to be corrected by an electrician.
The food is too warm.	Temperature is not properly adjusted.	Please look in the initial Temperature Setting section.
	Door was open for an extended period.	Open the door only as long as necessary.
	A large quantity of warm food was placed in the appliance within the last 24 hours.	Turn the temperature regulation to a colder setting temporarily.
	The appliance is near a heat source.	Please look in the installation location section.
Appliance cools too much	Temperature is set too cold.	Turn the temperature regulation knob to a warmer setting temporarily.
Unusual noises	Appliance is not level.	Re-adjust the feet.
	The appliance is touching the wall or other objects.	Move the appliance slightly.
	A component, e.g. a pipe, on the rear of the appliance is touching another part of the appliance or the wall.	If necessary, carefully bend the component out of the way.
Water on the floor	Water drain hole is blocked.	See the Cleaning section.
Side panel is hot	Condenser is inside the panel.	It's normal.

 **NOTE:** If the problem persists, contact the store where the device was purchased.

Customer Service – Spare parts availability

According to the corresponding eco-design regulation, the period within which you can contact the store of purchase for the provision of genuine spare parts is at least 10 years from the purchase of the device.

Warranty

We provide three years warranty for this product provided it has been purchased in a Praktiker store in Greece. The warranty covers any proven manufacturing fault or material defect during the warranty period, which starts from the date of purchase.

Damage resulting from improper handling or operation, incorrect positioning or storing, improper connection or installation, by violence or other external influences, normal wear and tear as well as damage caused by purchaser's or any third party's interventions which did not comply with the instructions accompanying the product, are not covered by the warranty. We recommend you read the enclosed instructions carefully because they contain important information.

Please keep your receipt as it is the only proof of purchase date.

We suggest:

1. If the product no longer operates as it should, please check first whether the cause is e.g. wrong handling.
2. In case you want to use the terms of this guarantee or in case of damage, please contact your retailer.

Please note that you will have to attach or bring with you the following documents:

- Proof of purchase (Receipt)
- Product Description / Type / Brand
- Description of the problem - as accurate as possible

In addition to the rights conferred by this warranty, the consumer has additionally in any case all rights conveyed by consumer protection laws and regulations relating to the contract of sale.

Imported by Westnet for exclusive distribution through

Praktiker Hellas SA

Pireos 176-177 78

Tavros, Athens

www.praktiker.gr

Technical Support Department of Westnet

mail: service.ha@mywestnet.com

Phone: +30 211 3002190

249 Mesogeion Avenue, PC. 154 51

Neo Psychiko - Athens

Website: <https://omnyshome.com>

