



Fagymentes Hűtőszekrény-Fagyasztó

Felhasználói kézikönyv

Frigorifero Congelatore No-Frost

Manuale utente

Frost Free Ψυγειοκαταψυκτης

Εγχειρίδιο χρήστη

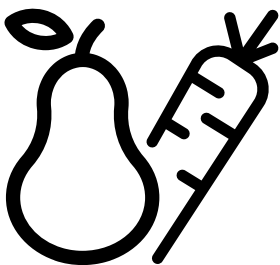

B1RCNA364XB



HU - IT - EL

Kedves Vásárló!

Kérjük, hogy a termék használata előtt olvassa el ezt a felhasználói kézikönyvet!

Köszönjük, hogy ezt a terméket választotta. Azt szeretnénk, ha a lehető leghatékonyabban használhassa ezt kiváló minőségű termékkel, amelyet a legmodernebb technológia segítségével gyártottak. Ennek érdekében a termék használata előtt figyelmesen olvassa el ezt a kézikönyvet és minden egyéb mellékelt dokumentációt, és tartsa meg referenciaként. Vegye figyelembe a kézikönyvben található összes információt és figyelmeztetést. Ezáltal megvédheti magát és termékét az esetlegesen felmerülő veszélyektől.

Őrizze meg a felhasználói kézikönyvet. Ezt az kézikönyvet mellékelje a készülékhez, ha átadja azt másnak.

A használati útmutatóban a következő szimbólumokat használjuk:

 Halálhoz vagy sérüléshez vezető veszély.

FIGYELMEZTETÉS Olyan veszély, amely a termékben vagy annak környezetében anyagi kárt okozhat.

 Fontos információk vagy hasznos tippek.

 Olvassa el a felhasználói kézikönyvet.

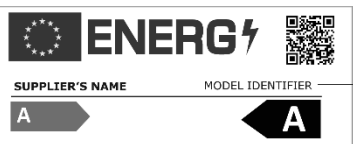
 INFORMÁCIÓ	
 <p>SUPPLIER'S NAME MODEL IDENTIFIER (*)</p> <p>A A</p>	<p>A termékadatbázisban tárolt modellinformációkat elérheti a következő weboldalra belépéssel és az energiacímként található modell azonosítójának (*) megkeresésével.</p> <p>https://eprel.ec.europa.eu/</p>

1 Biztonsági utasítások.....3

 1.1. A használat célja.....3

 1.2. Gyermekek, kiszolgáltatottak és
kisállatok biztonsága3

 1.3. Elektromos biztonság4

 1.4. Szállítási biztonság4

 1.5. Telepítés biztonsága.....4

 1.6. Működési biztonság5

 1.7. Karbantartás és tisztítás6

 1.8. HomeWhiz.....7

 1.9. Világítás.....7

2 Környezetvédelmi utasítások8

3 Az Ön hűtője.....9

4 Beüzemelés 10

4.1. Megfelelő telepítési hely.....10

4.2. A lábak beállítása10

4.3. Elektromos csatlakoztatás 11

5 Előkészületek.....12

5.1. Az ajtó nyitási irányának módosítása 13

6 A termék használata14

6.1. A lámpa cseréje 15

6.2. Nyitott ajtó figyelmeztetés 15

6.3. Zöldségtároló rekesz 15

6.4. Friss étel lefagyasztása 15

6.5. A tárolásra vonatkozó ajánlások
fagyasztott ételek esetében 15

6.6. Mélyhűtő adatai 16

6.7. Az élelmiszer elhelyezése 16

7 Karbantartás és tisztítás17

8 Hibaelhárítás18

1 Biztonsági utasítások

- Ez a fejezet a személyi sérülés vagy anyagi kár kockázatának megelőzéséhez szükséges biztonsági utasításokat tartalmazza.
- Cégünk nem vállal felelősséget azokért a károkért, amelyek ezen utasítások be nem tartása esetén keletkezhetnek.

⚠ A beszerelési és javítási műveleteket mindig a hivatalos szerviznek kell elvégeznie.

⚠ Mindig eredeti pótalkatrészeket és tartozékokat használjon.

⚠ Eredeti pótalkatrészeket a termék megvásárlását követően 10 évig biztosítanak.

⚠ Ne javítsa vagy cserélje ki a termék bármely részét, kivéve, ha a felhasználói kézikönyv kifejezetten erre utasít.

⚠ Ne végezzen semmilyen módosítást a terméken.

⚠ 1.1. A használat célja

- Ez a termék nem kereskedelmi felhasználásra készült, és nem használható rendeltetésén kívül.

Ez a termék belső terek, például háztartások vagy hasonló helyiségek üzemeltetésére szolgál. Például:

- Az üzletek személyzeti konyháiban, az irodákban és más munkakörnyezetekben,
- A tanyákon,
- A szállodák, motelek vagy egyéb pihenőhelyek egységeiben, amelyeket az ügyfelek használnak,
- A szállodákban vagy hasonló környezetben,
- Catering szolgáltatásokhoz és hasonló, nem kiskereskedelmi felhasználásban.

Ez a termék nem használható nyitott vagy zárt szabadterei környezetben, például hajókon, erkélyeken vagy teraszokon. Ha a terméket esőnek, hónak, napfénynek és szélnek teszi ki, az tűzveszélyt okozhat.

⚠ 1.2. Gyermekek, kiszolgáltatottak és kisállatok biztonsága

- Ezt a terméket 8 éves és idősebb gyermekek, valamint fejletlen fizikai, érzékszervi vagy szellemi képességekkel, illetve tapasztalat és ismeretek hiányával rendelkező személyek kizárólag akkor felügyelet mellett használhatják, illetve ha a készülék biztonságos használatára és a vele járó veszélyekre vonatkozó utasításokat elolvasták.
- A 3 és 8 év közötti gyermekek betehetik és kivehetik az ételt a hűtőszekrényből.
- Az elektromos termékek veszélyt jelentenek a gyermekekre és a háziállatokra. Gyermekek és háziállatok nem játszhatnak a termékkel, nem mászhatnak rá, és nem léphetnek be a termékbe.
- A tisztítást és a felhasználói karbantartást nem végezhetik gyermekek, kivéve felügyelet mellett.
- A csomagolóanyagokat tartsa távol a gyermekektől. Sérülés és fulladás veszélye.

A régi, már nem használható termékek ártalmatlanítása előtt:

1. Húzza ki a tápkábelt a hálózati aljzatból.
 2. Vágja el a tápkábelt, és húzza ki a készülékből a csatlakozóval együtt.
 3. Ne vegye ki a termékből a polcokat és a fiókokat, így megakadályozhatja, hogy a gyermekek bejussanak a készülék belsejébe.
 4. Szerelje az ajtókat.
 5. A terméket úgy tárolja, hogy ne boruljon fel.
 6. Ne engedje, hogy a gyerekek a selejtes termékkel játszanak.
- Ne dobja a terméket tűzbe. Robbanásveszély.
 - Ha a termék ajtaján zár van, a kulcsot tartsa a gyermekek számára elérhetetlen helyen.

Biztonsági utasítások

1.3. Elektromos biztonság

- Ne csatlakoztassa konnektorba terméket a telepítés, karbantartás, tisztítás, javítás és szállítás során.
- Ha a tápkábel megsérül, azt csak hivatalos szervizben szabad kicseréltetni, hogy elkerülje az esetlegesen felmerülő kockázatokat.
- A tápkábelt ne hajtsa a termék alá vagy a termék hátuljára. Ne tegyen nehéz tárgyakat a tápkábelre. A tápkábelt nem szabad meghajlítani, összenyomni, és nem szabad, hogy hőforrással érintkezzen.
- Ne használjon hosszabbítót, elosztót vagy adaptert a termék működtetéséhez.
- A hordozható elosztók vagy hordozható tápegységek túlmelegedhetnek és tüzet okozhatnak. Ezért ne legyen a termék mögött vagy közelében elosztó.
- Az aljzatnak könnyen hozzáférhetőnek kell lennie. Ha ez nem lehetséges, akkor az elektromos hálózaton rendelkezésre kell állnia egy olyan mechanizmusnak, amely megfelel az elektromos jogszabályoknak, és amely minden konnektort leválaszt a hálózatról (biztosíték, kapcsoló, főkapcsoló stb.).
- Ne érjen a csatlakozóhoz nedves kézzel!
- A készülék kihúzásakor ne a tápkábelt, hanem a csatlakozót fogja meg.

1.4. Szállítási biztonság

- Ez a termék nehéz, ne emelje meg egyedül.
- Ne tartsa a terméket az ajtajánál fogva emelés közben.
- A termék szállítása során ügyeljen arra, hogy ne sértse meg a hűtőrendszert és a csöveket. Ne működtesse a terméket, ha a csövek megsérültek, és forduljon hivatalos szervizhez.

1.5. Telepítési biztonság

- A termék telepítésével kapcsolatban forduljon a hivatalos szervizhez. A termék telepítésének előkészítéséhez olvassa el a felhasználási kézikönyvben található információkat, és győződjön meg arról, hogy az elektromos és a vízellátás megfelel a követelményeknek. Ha a telepítés nem megfelelő, hívjon szakképzett villanyszerelőt és vízvezeték-szerelőt, hogy ők tegyék meg a szükséges intézkedéseket. Ellenkező esetben áramütés, tűz, a termékkel kapcsolatos problémák vagy sérülések fordulhatnak elő.
- Ellenőrizze, hogy a terméken nincsenek-e sérülések, mielőtt beszerelné. Ne üzemelje be a terméket, ha az sérült.
- Helyezze a terméket vízszintes és stabil felületre, és egyensúlyozza ki az állítható lábakkal. Ellenkező esetben a hűtőszekrény felborulhat és sérülést okozhat.
- A terméket száraz és szellős környezetben kell felszerelni. Ne tegye a terméket szőnyegre vagy hasonló padlóburkolatra. Ez a nem megfelelő szellőzés miatt tűzveszélyt okozhat!
- Ne zárja el vagy takarja el a szellőzőnyílásokat. Ellenkező esetben megnövekedhet az energiafogyasztás, és a termék károsodhat.
- Ne csatlakoztassa a terméket ellátórendszerekhez, például napelemes tápegységekhez. Ellenkező esetben a hirtelen feszültségingadozások következtében a termék károsodhat!
- Minél több hűtőközeget tartalmaz egy hűtőszekrény, annál nagyobbak kell lennie a beépítési helyiségnek. Nagyon kis helyiségekben a hűtőrendszerben fellépő gázszivárgás esetén gyúlékony gáz és levegő keverék keletkezhet. Minden 8 gramm hűtőközeghez legalább 1 m³ térfogat szükséges. A termékben rendelkezésre álló hűtőközeg mennyiségét a típuscímké tartalmazza.

Biztonsági utasítások

- A termék telepítési helye nem lehet közvetlen napfénynek kitéve, és nem lehet hőforrás, például kályha, radiátor stb. közelében.

Termék méretei:

- Mélysége : 66.3 cm;
- Magasság : 186.5 cm;
- Szélesség : 59.5 cm;

Ha nem lehet megakadályozni a termék hőforrás közelében történő telepítését, akkor megfelelő szigetelőlemezt kell használni, és a hőforrástól való minimális távolságnak az alábbiakban meghatározottak szerint kell lennie.

- Legalább 30 cm távolságra a hőforrásoktól, például kályháktól, fűtőberendezésektől, fűtőtestektől stb.;
- És legalább 5 cm távolságra az elektromos sűtőktől.
- A termék védelmi osztálya I-es. Csatlakoztassa a terméket olyan földelt aljzatba, amely megfelel a típuscímkén megadott feszültség-, áram- és frekvenciaértékeknek. A konnektornak 10 A - 16 A teljesítményű biztosítókkal kell rendelkeznie. Cégünk nem vállal felelősséget azokért a károkért, amelyek a terméknek a helyi vagy nemzeti előírásoknak megfelelő földelés és elektromos csatlakozások biztosítása nélküli üzemeltetéséből erednek.
- A termék tápkábelét a telepítés során ki kell húzni. Ellenkező esetben áramütés és sérülés veszélye áll fenn!
- Ne csatlakoztassa a terméket laza, törött, piszkos, zsíros vagy a helyükről kiszakadt aljzatokhoz, illetve olyan aljzatokhoz, amelyekben fennáll a vízzel való érintkezés veszélye.
- A feszültség alatt álló részekre vagy a tápkábelre kerülő nedvesség rövidzárlatot okozhat. Ezért ne használja a terméket párák környezetben vagy olyan

helyiségekben, ahol víz fröccsenhet (pl. garázs, mosókonyha stb.) Ha a hűtőszekrény vizes, húzza ki a készüléket a hálózathoz, és forduljon hivatalos szervizhez.

- A termék tápkábelét és tömlőket (ha vannak) úgy helyezze el, hogy azok ne okozzanak botlásveszélyt.
- Ne csatlakoztassa a hűtőszekrényt energiatakarékos eszközökhöz. Ezek a rendszerek károsak a termékre.

1.6. Működési biztonság

- Ne használjon kémiai oldószereket a terméken. Ezek az anyagok robbanásveszélyesek.
- A termék meghibásodása esetén húzza ki a készüléket a hálózathoz, és ne működtesse, amíg a hivatalos szerviz meg nem javítja. Elektromos áramütés veszélye áll fenn!
- Ne helyezzen lángforrást (pl. gyertyát, cigarettát stb.) a termékre vagy annak közelébe.
- Ne másszon fel a termékre. Leesés és sérülés veszélye áll fenn!
- Ne okozzon kárt a hűtőrendszer csöveiben éles és szűrő szerszámokkal. A gázcsövek, csőhosszabbítások vagy felső felületi bevonatok kilyukadása esetén kifröccsenő hűtőközeg bőrirritációt és szemsérüléseket okozhat.
- Ne helyezzen el és ne működtessen elektromos készülékeket a hűtőszekrényben / mélyhűtőben, kivéve, ha a gyártó ezt tanácsolja.
- Ne szorítsa kezét vagy testét a termék belsejében lévő mozgó alkatrészekhez. Vigyázzon, hogy ujjai ne szoruljanak be a hűtőszekrény és annak ajtaja közé. Legyen óvatos az ajtó nyitáskor vagy zárásakor, ha gyermekek vannak a közelben.
- Ne érintse meg nedves kézzel a belső falakat, a fagyasztó fémrészeit vagy a hűtőszekrényben tárolt élelmiszereket. Fagyásveszély!

Biztonsági utasítások

- Ne helyezzen a fagyasztórekeszbe üdítő dobozokat vagy olyan folyadékot tartalmazó dobozokat és palackokat, amelyek megfagyhatnak. Az üdítő dobozok vagy palackok felrobbanhatnak. Sérülés és anyagi kár veszélye!
- Ne egyen jégkrémet, jégkockát vagy fagyasztott ételt rögtön azután, hogy kivette a fagyasztóból. Fagyásveszély!
- A hűtőszekrény közelében ne használjon és ne helyezzen el hőmérsékletre érzékeny anyagokat, például gyúlékony spray-eket, gyúlékony tárgyakat, szárazjeget vagy más vegyi anyagokat. Tűz- és robbanásveszély!
- Ne tároljon robbanásveszélyes anyagokat, például gyúlékony anyagokat tartalmazó aeroszolos flakonokat a termék belsejében.
- Ne helyezzen folyadékot tartalmazó kannákat a termék fölé. A víz elektromos alkatrészre fröccsenése áramütés vagy tűzveszélyt okozhat.
- Ez a termék nem gyógyszerek, vérplazma, laboratóriumi készítmények vagy hasonló, az egészségügyi termékekről szóló irányelv hatálya alá tartozó anyagok és termékek tárolására és hűtésére szolgál.
- Ha a terméket nem rendeltetésszerűen használják, az a benne tárolt termékek károsodását vagy romlását okozhatja.
- Ha hűtőszekrénye kék fényvel van felszerelve, ne nézze ezt a fényt optikai eszközökkel. Ne nézzen hosszú ideig közvetlenül az UV LED fénybe. Az ultraibolya sugarak szemfáradtságot okozhatnak.
- Ne helyezzen a termékbe több ételt, mint amennyi a kapacitása. Sérülések vagy károk keletkezhetnek, ha a hűtőszekrény tartalma az ajtó kinyitásakor leesik. Hasonló problémák léphetnek fel, ha egy tárgyat helyeznek a termék fölé.
- A sérülések elkerülése érdekében győződjön meg róla, hogy eltávolította a padlóra hullott jeget vagy kifolyt vizet.
- Változtassa meg a hűtőszekrény ajtaján lévő polcok/palacktartók helyét, amíg a polcok üresek. Fizikai sérülés veszélye!
- Ne helyezzen a termékre olyan tárgyakat, amelyek leeshetnek / felborulhatnak. Ezek a tárgyak az ajtó nyitásakor vagy zárásakor leeshetnek, és sérüléseket és / vagy anyagi károkat okozhatnak.
- Ne üsse meg az üvegfelületeket, és ne gyakoroljon rájuk túlzott nyomást. A törött üveg sérüléseket és / vagy anyagi károkat okozhat.
- A termék hűtőrendszere R600a hűtőközeget tartalmaz. A termékben használt hűtőközeg típusát a típuscímké tartalmazza. Ez a gáz gyúlékony. Ezért ügyeljen arra, hogy a termék üzemeltetése közben ne sérüljön meg a hűtőrendszer és a csövek. A csövek sérülése esetén;
 - Ne érintse meg a terméket vagy a tápkábelt,
 - Tartsa a terméket távol a lehetséges tűzforrásoktól, amelyek a termék meggyulladását okozhatják.
 - Szellőztessen abban a helyiségben, ahol a terméket elhelyezi. Ne használjon ventilátort.
 - Forduljon a hivatalos szervizhez.
- Ha a termék megsérült, és gázszivárgást észlel, kérjük, maradjon távol a gáztól. A gáz fagyási sérüléseket okozhat, ha a bőrével érintkezik.

1.7. Karbantartás és tisztítás

- Ne húzza az ajtó fogantyújánál fogva, ha a terméket tisztítás céljából kell mozgatnia. A fogantyú túl erős meghúzása sérülést okozhat.
- Ne tisztítsa a terméket úgy, hogy vizet permetez vagy önt a termékre és a termék belsejébe. Áramütés és tűzveszély.
- A termék tisztításához ne használjon éles vagy csiszoló eszközöket. Ne használjon olyan anyagokat, mint háztartási tisztítószerek, mosószerek, gáz, benzin, alkohol, viasz stb.
- Ügyeljen arra, hogy a víz ne érje el a termék elektronikus áramkörét vagy világítását.

Biztonsági utasítások

- Ne használjon gőzt vagy gőzölt tisztítószereket a termék tisztításához és a benne lévő jég felolvasztásához. A gőz érintkezik a hűtőszekrény feszültség alatt álló részeivel, és rövidzárlatot vagy áramütést okoz!
- Csak a termék belsejében használjon az élelmiszerekre nem ártalmas tisztító- és karbantatószereket.
- Tiszta, száraz ruhával törölje le a port vagy idegen anyagot a csatlakozóról. Ne használjon nedves vagy vizes ruhadarabot a csatlakozó tisztításához. Ellenkező esetben tűz vagy áramütés veszélye állhat fenn.

1.8. HomeWhiz

(Lehet, hogy nem minden modellre vonatkozik)

- Tartsa be a biztonsági figyelmeztetéseket akkor is, ha távol van a terméktől, miközben a terméket a HomeWhiz alkalmazáson keresztül kezeli. Figyeljen az alkalmazásban található figyelmeztetésekre is.

1.9. Világítás

(Lehet, hogy nem minden modellre vonatkozik)

- Ha a világításhoz használt LED-et / izzót ki kell cserélni, forduljon hivatalos szervizhez.

2 Környezetvédelmi előírások

2.1. A WEEE-irányelvnek való megfelelés és a hulladék termék megsemmisítése:



A termék megfelel az uniós WEEE irányelv (2012/19/EU) követelményeinek. A termékben megtalálható az elektromos és elektronikus hulladékok

besorolására vonatkozó szimbólum (WEEE). Ez a szimbólum azt jelzi, hogy a berendezést az élettartam lejártával nem lehet más háztartásbeli hulladékkal együtt eldobni. A használt berendezést hivatalos gyűjtőpontra kell szállítani az elektromos és elektronikus berendezések újrafelhasználásának céljából. Az átvevőpontokkal kapcsolatos információért vegye fel a kapcsolatot a helyi hatóságokkal vagy a berendezést forgalmazó kereskedővel. Minden háztartás fontos szerepet játszik a használt berendezések visszavételében és újrafelhasználásában. A használt berendezés megfelelő elhelyezésével segíthet megelőzni a potenciális káros környezeti és egészségügyi következményeket.

2.2. Az RoHS irányelvnek való megfelelés

Az Ön által megvásárolt termék megfelel az uniós RoHS-irányelv (2011/65/EU) követelményeinek. A termék nem tartalmaz az irányelvben meghatározott káros vagy tiltott anyagokat.

2.3. Csomagolásra vonatkozó információ



A termék csomagolóanyagai újrahasznosítható anyagokból készülnek, a Nemzeti Szabványügyi Hivatalunknak megfelelően.

A csomagolóanyagokat ne a háztartási vagy egyéb hulladékokkal együtt dobja ki! Vigye el őket a helyi hatóságok által e célra kijelölt csomagolóanyag-begyűjtő pontokra.

3 Az Ön hűtőszekrénye

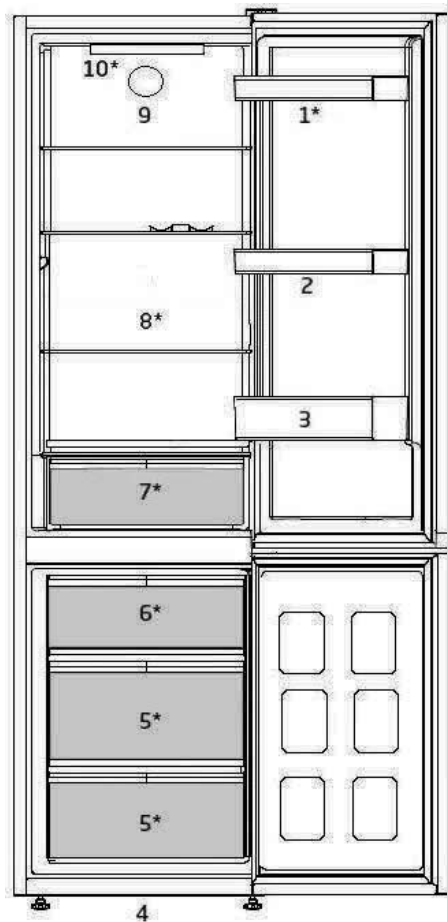

- | | |
|-------------------------|------------------------|
| 1. Állítható ajtópolcok | 6. Jégartó |
| 2. Tojástartó | 7. Frissentartó rekesz |
| 3. Üvegtartó polc | 8. Állítható polcok |
| 4. Állítható elülső láb | 9. Ventilátor |
| 5. Fagyasztórekesz | 10. Lámpa |

*** May not be available in all models**





A használati útmutatóban található képek szemléltető jellegűek, nem pontosan a valódi terméket ábrázolják. Amennyiben olyan részeket talál, melyek nem találhatók meg, az Ön által megvásárolt termékben, akkor azok más modellekre vonatkoznak.

4 Beüzemelés

 Először olvassa el a „Biztonsági utasítások” részt!

4.1. Megfelelő telepítési hely

Lépjön kapcsolatba a minősített szervizzel a termék üzembe helyezését illetően. A termék használatra való előkészítéséhez olvassa el a használati útmutatóban található információt és biztosítsa, hogy az áramellátás és a vízbekötés megfelelő legyen. Ha nem az, hívjon szakképzett villanyszerelőt és egy szerelőt, hogy elvégezzen minden szükséges intézkedést.

	FIGYELMEZTETÉS: A gyártó nem vonható felelősségre olyan károkért, amelyek jogosulatlan személyek által végzett eljárás miatt merültek fel.
	FIGYELMEZTETÉS: A termék beüzemelés közben nem lehet a hálózatba bedugva. Ellenkező esetben súlyos, akár halálos sérülés veszélye áll fenn!
	FIGYELMEZTETÉS: Ha a beüzemelés helyiségébe vezető ajtónyílás annyira szűk, hogy a termék nem fér át, távolítsa el a helyiség ajtaját és vigye át a terméket az ajtón az oldalára fordítva. Ha ez nem hoz eredményt, lépjön kapcsolatba a minősített szervizzel.

- A rázkódások elkerülése érdekében a terméket egy egyenes padlón helyezze el.
- A terméket legalább 30 cm távolságra helyezze el az olyan hőforrásoktól, mint a főzőlapok, fűtőtestek és tűzhelyek, valamint legalább 5 cm távolságra az elektromos sütőktől.
- A terméket nem szabad kitenni közvetlen napsütésnek és nem tartható nyirkos helyen.

- A hatékony működés érdekében a termék körül biztosítani kell a megfelelő szellőzést. Amennyiben a terméket fali bemélyedésbe helyezi be, figyeljen rá, hogy hagyjon a plafonig és a falig legalább 5 cm távolságot.
- Kérjük, hogy a termék hátsó oldala és a fal között legalább 5 cm távolságot biztosítson a légáramláshoz, hogy elkerülje a termék hátoldalán történő páralecsapódást.
- A termék hatékony működéséhez megfelelő légmozgásra van szükség. Ha a terméket egy fülkében helyezi el, ne feledje, hogy a termék és a mennyezet, a hátsó fal, valamint az oldalfalak között legalább 5 cm távolságot kell hagyni.
- Ha a terméket egy fülkében helyezi el, ne feledje, hogy a termék és a mennyezet, a hátsó fal, valamint az oldalfalak között legalább 5 cm távolságot kell hagyni. Ellenőrizze, hogy a hátsó távolságtartó elem a helyén van-e (ha tartozik ilyen a termékhez). Ha az alkatrész nem áll rendelkezésre, vagy ha elveszett vagy letört, helyezze el a terméket úgy, hogy a termék hátsó felülete és a helyiség fala között legalább 5 cm távolság legyen. A termék hatékony működéséhez fontos a hátsó szabad tér.

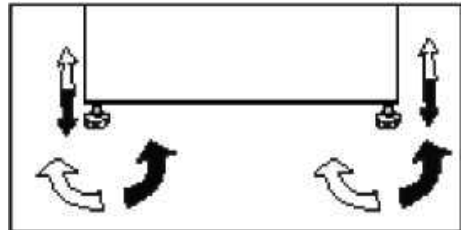

4.2. A lábak beállítása

Ha a termék üzembe helyezés után kiegyensúlyozatlan, állítsa be az első lábakat jobbra vagy balra forgatással.



Beüzemelés

4.3. Elektrische aansluiting

	FIGYELMEZTETÉS: Ne hozzon létre csatlakoztatást hosszabbítókkal vagy elosztókkal.
	FIGYELMEZTETÉS: A sérült tápkábelt a minősített szervizes ügynököknek kell kicserélnie.
	Ha két hűtőszekrényt kíván egymás mellett elhelyezni, hagyjon közöttük legalább 4 cm távolságot.

- Cégünk nem vonható felelősségre semmilyen kárért, amely a termék földelés vagy a nemzeti szabályozásoknak megfelelő elektromos csatlakoztatás nélküli használata miatt merül fel.
- A tápkábelnek könnyen hozzáférhető helyen kell lennie az üzembe helyezés után.
- Ne használjon hosszabbítót vagy vezeték nélküli elosztót a termék és a fali konnektor között.

	Forró felület! A termék oldalfalai hűtőközegcsövekkel vannak ellátva a hűtőrendszer teljesítményének javítása érdekében. Ezek a területeken magas hőmérsékletű hűtőközeg áramolhat át, ami a felület felforrósodásához vezethet az oldalfalakon. Ez normális, és nem igényel szervizelést. Kérjük, legyen óvatos, amikor megérinti ezeket a területeket.
---	--

5 Előkészületek

 Először olvassa el a „Biztonsági utasítások” részt!

- Szabadon álló készülék esetén; "e a hűtőberendezés nem beépíthető.
 - A hűtőt legalább 30 cm-re kell elhelyezni minden hőforrástól (pl. kandalló, sütő, főzőlap), és legalább 5 cm-re az elektromos sütőktől. Ezenkívül óvni kell a közvetlen napsütéstől is.
 - A helyiségben a környezeti hőmérséklet nem lehet 5°C-nál alacsonyabb. A hűtőszekrény hatékonysága ennél alacsonyabb hőmérsékletű helyiségben romlik, ezért az elhelyezése ott nem ajánlott.
 - Kérjük, ügyeljen rá, hogy a hűtő belseje alaposan meg legyen tisztítva.
 - Ha két hűtőt kíván egymás mellett elhelyezni, kérjük, hagyjon legalább 2 cm helyet közöttük.
 - A hűtő első beüzemelésekor kérjük, tartsa be az alábbiakat az első hat óra alatt.
 - Ne nyitogassa gyakran az ajtót.
 - Üresen, étel behelyezése nélkül kell üzemeltetni.
 - Ne húzza ki a hűtőt. Áramkimaradás esetén kérjük, tekintse meg az "Problémák javasolt megoldása" c. részt.
 - Órizza meg az eredeti csomagolást, hogy a későbbiekben tudja miben szállítani a hűtőt.
 - Az alacsony energiafogyasztás és a jobb tárolási körülmények érdekében a hűtőrekeszhez tartozó kosarakat / fiókokat mindig használja.
 - A fagyasztórekeszben lévő hőmérséklet-érzékelővel érintkező ételek növelhetik a készülék energiafogyasztását. Ezért el kell kerülni az érzékelőkkel történő bármilyen érintkezést.
- Egyes modelleknél a kijelző az ajtó bezárása után 1 perccel automatikusan kikapcsol. Az ajtó kinyitásakor vagy bármelyik gomb megnyomásakor újra aktiválódik.
 - A termék ajtajának működés közbeni nyitása/zárása következtében bekövetkező hőmérséklet-változás miatt az ajtó / rekesz polcain és az üvegtartályokon a páralecsapódás normális.
 - Mivel a párák, meleg levegő nem jut közvetlenül a belső térbe, amikor az ajtók nincsenek nyitva, a berendezés lehetőség szerint minden körülmények között a lehető legoptimálisabb működés mellett biztosítja az ételek védelmét. Megfelelő esetben tehát a gép funkciói és alkatrészei (pl. kompresszor, ventilátor, kiolvasztó funkció, világítás, kijelző, stb.) a lehető legkisebb energia felhasználásával működnek.
 - Többféle elrendezés esetén az üvegpalcokat úgy kell elhelyezni, hogy a hátsó falon lévő szellőzőnyílások ne legyenek elzárva, és lehetőleg a szellőzőnyílások az üvegpalc alatt maradjanak. Ez az elrendezés segíthet a levegőelosztás és az energiahatékonyság javításában.

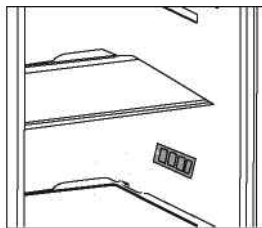

Előkészületek

5.1. Az ajtó nyitási irányának módosítása

A lépéseket számsorrendben végezze el.

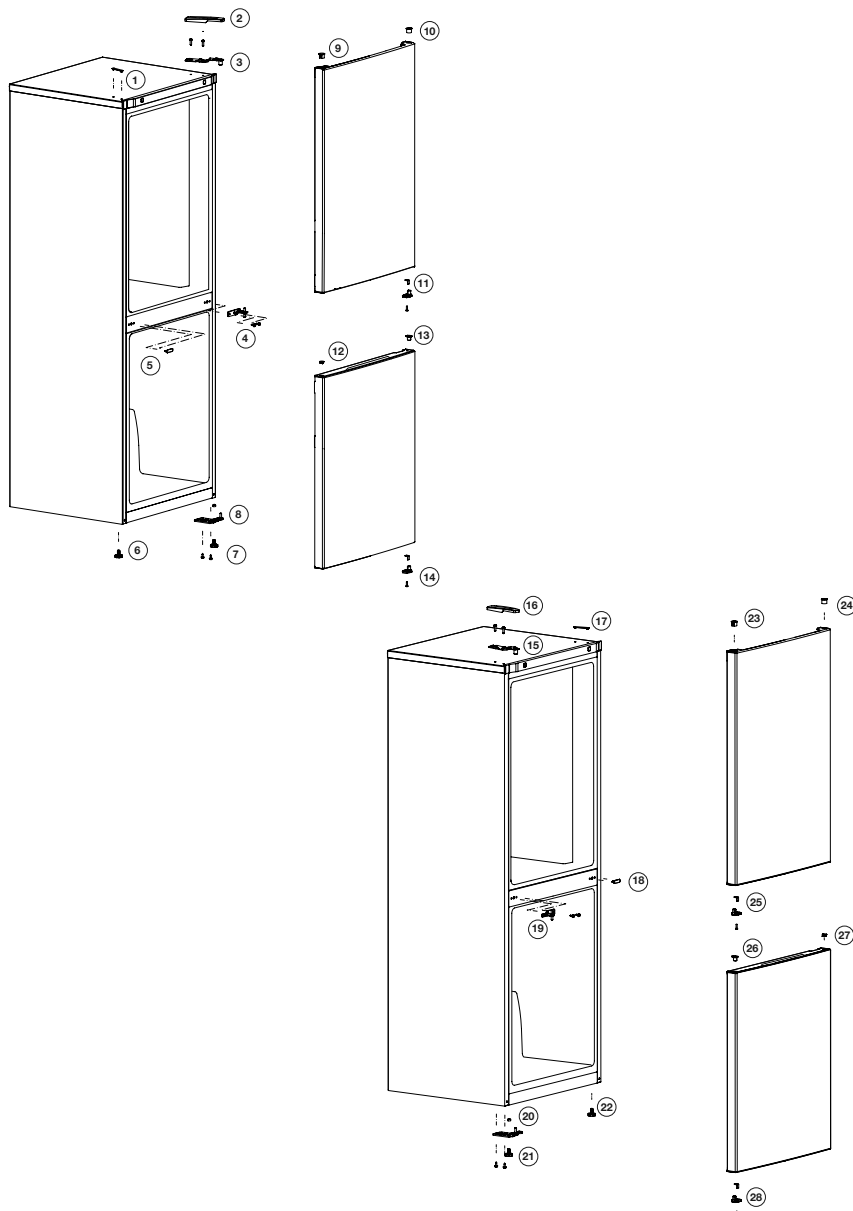

6 A termék használata

⚠ Először olvassa el a „Biztonsági utasítások” részt!

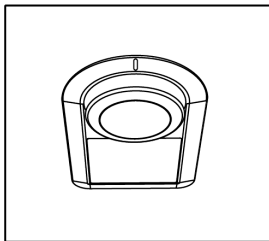

**1 = Legalacsonyabb hűtési beállítás
(Legmelegebb beállítás)**

**4 = Legmagasabb hűtési beállítás
(Leghidegebb beállítás)**

A hűtőszekrény átlagos belső hőmérsékletének +5°C kell lennie.

Kérjük ellenőrizze a beállításokat a kívánt hőmérsékletnek megfelelően.

Vegye figyelembe, hogy különböző hőmérséklet található a hűtési területen.

A leghidegebb tartomány a zöldségtartó rekesz fölött található.

A belső hőmérséklet függ a környezeti hőmérséklettől, hányszor nyitja ki az ajtót, és a bent levő ételek összességétől.

A rendszeres nyitogatás miatt a hőmérséklet emelkedik.

Ezért, használat után mindig csukja be az ajtót.

Termostát beállító gomb

A hűtőszekrény belső hőmérséklete a következő okok miatt változik:

- Évszaknak megfelelő hőmérsékletek;
- Az ajtó gyakori, vagy hosszabb ideig történő kinyitása;
- Forró, le nem hűtött élelmiszer behelyezése a hűtőszekrénybe;
- A hűtőszekrény elhelyezése a konyhában (pl. közvetlen napsütés éri a készüléket);
- Ezen okok miatt a termostát használatával esetleg be kell állítania a belső hőmérsékletet;
- Ha a környezeti hőmérséklet magasabb, mint 32°C, állítsa a termostátot maximális helyzetre;
- Ha a környezeti hőmérséklet alacsonyabb, mint 25°C, állítsa a termostátot minimális helyzetre;

Odmrazování

Prostor chladničky

V prostoru chladničky dochází k plně automatickému odmrazení.

Kapky vody a námraza do síly 7-8 mm se mohou objevit na zadní stěně chladničky, když se chladnička ochlazuje.

Tyto jevy jsou normálním důsledkem systému chlazení.

Námraza se uvolní automaticky v určitých intervalech díky systému automatického odmrazování na zadní stěně.

Uživatel nemusí odškrabávat námrazu nebo stírat kapky vody.



A használati útmutatóban található képek szemléltető jellegűek, nem pontosan a valódi terméket ábrázolják. Amennyiben olyan részeket talál, melyek nem találhatók meg, az Ön által megvásárolt termékben, akkor azok más modellekre vonatkoznak.

A termék használata

Voda po odmrazení stéká do drážky pro sběr vody a teče do výparníku odvodňovací trubici, kde se sama vypařuje.

Pravidelně kontrolujte průchodnost odvodňovací trubice a podle potřeby ji čistěte.

Prostor mrazničky se automaticky neodmrazuje, aby nedošlo ke snížení kvality zmrazených potravin.

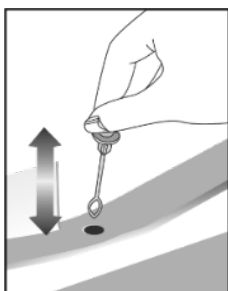

6.1. A lámpa cseréje

A hűtőszekrény lámpájának (izzó / LED) cseréjéhez, kérjük, hívja fel a szakszervizt. A készülékben használt lámpa / lámpák nem alkalmasak háztartási szoba megvilágítására. A lámpa rendeltetésszerű célja, hogy segítsen az élelmiszert kényelmesen és biztonságosan a hűtőszekrénybe / fagyasztóba helyezni.

A készülékben használt lámpáknak extrém környezeti hatásokat kell kibírniuk, mint pl. a -20 °C hőmérséklet.

(csak láda és álló fagyasztó)

6.2. Nyitott ajtó figyelmeztetés

Amennyiben a hűtő vagy fagyasztó ajtaja nyitva marad, egy hangjelzés szólal meg. A hangjelzés bármely gomb megnyomásával vagy az ajtó becsukásával némítható el.

6.3. Zöldségtároló rekesz

A hűtő zöldségtároló rekesze frissen tartja a zöldségeket a nedvességtartalmuk megőrzésével.

Ezért a hideg levegő keringetése fokozott a zöldségtároló rekeszben.

Tartsa a gyümölcsöket és zöldségeket ebben a rekeszben. A felhasználhatóságuk meghosszabbítása érdekében tartsa külön a leveles zöldségeket és a gyümölcsöket.

6.4. Friss étel lefagyasztása

- 8 órával a friss ételek fagyasztása előtt aktiválja a gyorsfagyasztás funkciót.
- Az élelmiszerek minőségének megőrzése érdekében a fagyasztórekeszbe helyezett élelmiszereket a lehető leggyorsabban le kell fagyasztani, ehhez használja a gyorsfagyasztást.
- Az élelmiszerek friss állapotban történő lefagyasztása meghosszabbítja a tárolási időt a fagyasztórekeszben.
- Győződjön meg róla, hogy az élelmiszereket becsomagolta, mielőtt a fagyasztóba tenné. A hagyományos csomagolópapír helyett használjon tartót, alufóliát és nedvességálló papírt, műanyag zacskót vagy hasonló csomagolóanyagokat.
- Csomagolja az élelmiszereket légmentesen záródó csomagokba, és zárja le szorosan.



A fagyasztórekeszben felhalmozódott jég automatikusan leolvad.

- A fagyasztás előtt minden élelmiszercsomagot lásson el dátummal. Ez lehetővé teszi, hogy minden egyes csomag frissességét meg tudja állapítani a fagyasztó kinyitásakor. Tartsa elől a korábban behelyezett élelmiszereket és használja fel ezeket először.
- A fagyasztott élelmiszereket felolvasztás után azonnal fel kell használni, és nem szabad újra lefagyasztani.
- Ne olvasson fel egyszerre nagy mennyiségű ételt.

A termék használata

Fagyasztórekesz hőmérsékletének beállítása	Hűtörekesz hőmérsékletének beállítása	Adatok
-18°C	4°C	Ez az alapértelmezett, ajánlott beállítás.
-20°C,-22°C vagy -24°C	4°C	Ezek a beállítások 30 °C feletti környezeti hőmérséklet esetén javasoltak.
Gyorsfagyasztás	4°C	Akkor használja, amikor rövid idő alatt kívánja lefagyasztani az élelmiszert. Amikor a folyamat véget ér, a termék visszanyeri pozícióját.
-18°C vagy hidegebb	4°C	Használja ezeket a beállításokat, ha úgy véli, hogy a hűtörekesz a környezeti hőmérséklet vagy az ajtó gyakori nyitása miatt nem elég hideg.

6.5. A fagyasztott élelmiszerek tárolására vonatkozó ajánlások

A rekeszt legalább -18 °C-ra kell beállítani.

1. Az élelmiszereket a lehető leggyorsabban helyezze a fagyasztóba, hogy elkerülje a kiolvadást.
2. Mielőtt lefagyasztja, ellenőrizze a csomagoláson feltüntetett „Lejárat dátumot”, hogy megbizonyosodjon arról, hogy nem járt le.
3. Győződjön meg róla, hogy az élelmiszer csomagolása nem sérült.

6.6. Mélyhűtő részletek

Az IEC 62552 szabvány szerint a fagyasztónak 100 liter fagyasztórekesz térfogatára vetítve 4,5 kg élelmiszer 24 óra alatt történő lefagyasztására kell alkalmasnak lennie -18 °C-on vagy ennél alacsonyabb hőmérsékleten.

Az élelmiszereket csak -18 °C-os hőmérsékleten vagy az alatt lehet hosszabb ideig tartósítani. Az élelmiszerek hónapokig frissen tarthatók (mélyhűtőben, -18 °C-os hőmérsékleten vagy az alatt).

A részleges kiolvasztás elkerülése érdekében a fagyasztandó élelmiszerek nem érintkezhetnek a már fagyasztott élelmiszerekkel.

Forralja fel a zöldségeket, és szűrje le a vizet, hogy meghosszabbítsa a fagyasztott tárolási időt. Szűrés után tegye az ételt légmentesen záródó csomagokba, és tegye a fagyasztóba. Banánt, paradicsomot, salátát, zellert, főtt tojást, burgonyát és hasonló élelmiszereket nem szabad lefagyasztani. Amennyiben ez az élelmiszer megrohad, csak a tápértékek és az étkezési tulajdonságok romlanak meg. Az emberi egészséget veszélyeztető rothadásról nem beszélhetünk.

6.7. Élelmiszer elhelyezése

Fagyasztó rekesz polcai	Különböző fagyasztott áruk, beleértve a húst, halat, fagylaltot, zöldséget stb.
Hűtörekesz polcai	Élelmiszerek edényekben, fedeles tányérban és fedeles tokokban, tojás (fedeles tárolóban)
Hűtörekesz ajtó polcai	Kisméretű és csomagolt ételek vagy italok
Zöldségtároló	Gyümölcsök és zöldségek
Friss élelmiszertartó rekesz	Csemegebolt (reggeli ételek, rövid időn belül elfogyasztandó húskészítmények)

7 Karbantartás és tisztítás

 Először olvassa el a „Biztonsági utasítások” részt!

 Tisztításhoz sose használjon benzint vagy hasonló szert.

 Tisztítás előtt célszerű kihúzni a berendezést.

 Soha ne használjon éles, csiszoló anyagot, szappant, háztartási tisztítót, tisztítószeret vagy viaszpolitúrt a tisztításhoz.

 A nem No Frost felszereltségű termékek esetében vízcseppek és ujjnyi vastagságú jég képződhet a hűtőtér hátsó falán. Ne tisztítsa le. Soha ne kenjen rá olajat vagy hasonló szereket.

 Kizárólag enyhén nedves mikroszálas ruhát használjon a termék külső felületének tisztítására. A szivacsok és más típusú tisztító ruhák megkarcolhatják a felületet.

 Használjon langyos vizet a hűtő belsejének tisztításához, és törölje szárazra azt.

 A belső rész tisztításához mártson egy ruhát fél liter vízbe, amelyben feloldott egy teáskanál szódabikarbónát, csavarja ki, és törölje át vele a belsőt, majd törölje szárazra.

 Ügyeljen rá, hogy ne kerüljön víz a lámpabúra alá, illetve ne kerüljön kapcsolatba más elektromos résszel.

 Ha a hűtőt hosszú ideig nem használják, húzza ki a konnektorból, távolítsa el minden élelmiszert, tisztítsa meg, és hagyja félig nyitva az ajtót.

 Rendszeresen ellenőrizze az ajtó tömítéseket, hogy meggyőződjön róla, hogy tiszták és ételmaradéktól mentesek.

 Az ajtópolcok eltávolításához vegyen ki onnan mindent, majd egyszerűen tolja fel az alapzatról.

 A termék külső felületeinek és a krómbevonatos részek tisztításához soha ne használjon tisztítószeret vagy klórt tartalmazó vizet. A klór korróziót okoz az ilyen fémfelületeken.

 Ne használjon éles, dörzsölő eszközöket, szappant, háztartási tisztítószeret, mosószeret, kerozint, gázolajat, lakkot, stb., hogy megelőzze a műanyag részekben lévő feliratok eltűnését és eltorzulását. Használjon langyos vizet és puha rongyot a tisztításhoz, majd törölje szárazra.

A műanyag felületek védelme

 Fedetlenül ne tegyen be olajat vagy olajban sült ételeket a hűtőbe, mert az olaj kárt tesz a hűtő műanyag részeiben. Amennyiben olaj kerül a műanyag felületekre, öblítse le és tisztítsa meg az adott részt langyos vízzel.

8 Hibaelhárítás

Kérjük, mielőtt kihívna a szervizt, olvassa át a következő listát. Ezzel időt és pénzt takaríthat meg. Ez a lista azon gyakran előforduló panaszokat tartalmazza, melyek nem a hibás gyártásból vagy anyagokból erednek. Az itt ismertetett tulajdonságok közül nem mindegyik található meg az Ön készülékén.

A hűtőszekrény nem működik.

- A hálózati dugasz nincs megfelelően csatlakoztatva a konnektorba. >>> Csatlakoztassa biztonságosan a hálózati dugaszt a konnektorba.
- Kiment a főbiztosíték, vagy annak a konnektornak a biztosítóka, amelyikhez a hűtőszekrény csatlakozik. >>> Ellenőrizze a biztosítékot.

Leccsapódás található a fagyasztó oldalfalán (MULTIZONE, COOL CONTROL vagy FLEXI ZONE).

- Az ajtót gyakran kinyitották. >>> A hűtőszekrényt nem szabad gyakran nyitogatni.
- A külső környezet nagyon nyirkos. >>> Ne működtesse a hűtőszekrényt nagyon nyirkos helységben.
- Folyékony ételt nyitott edényben tárolnak. >>> Folyékony ételt ne tároljon fedél nélküli edényben.
- A hűtőszekrény ajtaját nyitva hagyták. >>> Csukja be a hűtőszekrény ajtaját.
- A hőfokszabályozót nagyon alacsony fokra állították. >>> Állítsa a hőfokszabályozót megfelelő fokra.

A kompresszor nem működik

- A kompresszor biztosítóka hirtelen áramkimaradás esetén kiolvadt, illetve a folyamatos árammegszakítások után a hűtőszekrény hűtő rendszere még nem került egyensúlyba. A hűtőszekrény kb. 6 perc után fog bekapcsolni. Kérjük, hívja ki a szervizt, ha a hűtőszekrény ezután sem indulna el.
- A hűtőszekrény nincs csatlakoztatva a konnektorba. >>> Csatlakoztassa megfelelően a csatlakozó dugót a konnektorba.

- A hűtőszekrény kiolvasztás ciklusban van >>> Ha a hűtőszekrény kiolvasztása teljesen automatizált, ez normális állapot. Az olvasztási ciklus megadott időközönként megy végbe.
- A hőmérséklet beállítása nem megfelelő. >>> Válasszon megfelelő hőmérsékletet.
- Áramszünet van. >>> Amikor az áramszolgáltatás helyreáll, a hűtőszekrény ismét normálisan fog működni.

A működés zaj a hűtő működése közben egyre hangosabb.

- A hűtőszekrény működési teljesítménye a környezeti hőmérséklet változásának függvényében változik. Ez normális, nem utal hibára.

A hűtőszekrény gyakran vagy hosszú ideig működik.

- Az új készülék esetleg szélesebb a korábinál. A nagyobb hűtőszekrények hosszabb ideig működnek.
- A szoba hőmérséklete magas. >>> Magas hőmérséklet esetén a készülék hosszabb működése normális.
- A hűtőszekrényt nemrég kapcsolták be újra, vagy nemrég töltötték tele élelmiszerrel. >>> Ha a hűtőszekrényt nemrég kapcsolták be, vagy nemrég töltötték meg élelemmel, a beállított hőmérséklet elérése hosszabb időt vehet igénybe. Ez nem rendellenes jelenség.
- Nagyobb mennyiségű forró ételt tettek be a hűtőszekrénybe. >>> Ne tegyen forró ételt a hűtőszekrénybe.
- Gyakran nyitogatták a hűtő ajtaját, vagy hosszabb időre nyitva hagyták. >>> A hűtőszekrénybe került meleg levegő miatt a készülék tovább működik. Ne nyissa ki az ajtókat túl gyakran.
- A hűtő vagy a fagyasztó ajtaját nyitva felejtették. >>> Ellenőrizze, hogy az ajtók megfelelően be vannak csukva.
- A hűtőszekrényt nagyon alacsony hőmérsékletre állították be. >>> Állítsa a hűtőszekrény hőfokát magasabbra, és várja meg, amíg a megfelelő hőmérsékletet eléri.

Hibaelhárítás

- A hűtő vagy a fagyasztó ajtajának a tömítése elpiszkolódott, elrongyolódott, elszakadt vagy nincs pontosan a helyén. >>> Tisztítsa meg, vagy cserélje ki a tömítést. A sérült/törött szigetelés hatására a tovább ideig működik annak érdekében, hogy fenn tudja tartani az aktuális hőmérsékletet.

A fagyasztó hőmérséklete túl alacsony, miközben a hűtő hőmérséklete megfelelő.

- A fagyasztó nagyon alacsony értékre lett állítva. >>> Állítsa a fagyasztó hőmérsékletét magasabbra, és ellenőrizze.

A hűtő hőmérséklete túl alacsony, miközben a fagyasztó hőmérséklete megfelelő.

- A hűtő hőmérséklete nagyon alacsony értékre lett állítva. >>> Állítsa a hűtő hőmérsékletét magasabbra, és ellenőrizze.

A hűtő fiókjában tartott élelmiszer megfagyott.

- A hűtő hőmérsékletét nagyon magas fokra állították be. >>> Állítsa a hűtő hőfokát alacsonyabb fokra, és ellenőrizze az eredményt.

A hűtő vagy a fagyasztó hőmérséklete nagyon alacsony.

- A hűtő hőmérsékletét nagyon magas fokra állították be. >>> A hűtő hőfokának a beállítása hatással van a fagyasztó hőmérsékletére. Változtassa meg a hűtő vagy a fagyasztó hőmérsékletét, és várjon amíg a megfelelő rekeszek elérik a megfelelő hőmérsékletet.
- Az ajtókat gyakran nyitogatták, vagy hosszabb időre nyitva felejtették. >>> A hűtőt nem szabad gyakran nyitogatni.
- Nyitva van az ajtó. >>> Csukja be az ajtót teljesen.
- A hűtőszekrényt nemrég kapcsolták be, vagy töltötték meg élelmiszerrel. >>> Ez normális. Amikor a hűtőszekrényt nemrég csatlakoztatták vagy töltötték meg élelmiszerrel, akkor tovább fog tartani elérni a beállított hőmérsékletet.
- Nagyobb mennyiségű forró ételt tettek be a hűtőszekrénybe. >>> Ne tegyen forró ételt a hűtőszekrénybe.

Rezgés vagy zaj.

- A padló egyenetlen vagy nem szilárd. >>> Ha a hűtőszekrény mozog, a lábak állításával kell kiegyensúlyozni. Győződjön meg arról is, hogy a padló elég erős-e ahhoz, hogy elbírja a hűtőszekrényt.
- A hűtőszekrény tetejére tett tárgyak egymáshoz verődnek, és ez okozza a zörejt. >>> A hűtőszekrény tetejéről le kell venni a feltett tárgyakat.

A hűtőszekrényből szokatlan zajok hallhatók, mintha valami kifolyt volna vagy spriccelne stb.

- A hűtőszekrény működésének megfelelő folyadék vagy gázáramlás történik. Ez normális, nem utal hibára.

Sípolás jön a hűtőszekrényből.

- A ventilátorok működnek. Ez normális, nem utal hibára.

Kondenzáció a hűtőszekrény belső falain.

- A meleg vagy párás levegő növeli a jégképződést és a kondenzációt. Ez normális, nem utal hibára.
- Az ajtókat gyakran nyitogatták, vagy hosszabb időre nyitva felejtették. >>> A hűtőt nem szabad gyakran nyitogatni. Zárja be őket, ha nyitva vannak.
- Nyitva van az ajtó. >>> Csukja be az ajtót teljesen.

Pára jelenik meg a hűtőszekrény külső részén vagy az ajtók közt.

- Elképzelhető, hogy pára van a levegőben; párás időben ez teljesen normális. Ha a páratartalom kevesebb lesz, a kondenzáció eltűnik.

Kellemetlen szag érezhető a hűtőben.

- Nem végeztek rendszeres tisztítást. >>> Egy szivacs, langyos víz vagy szóda segítségével rendszeresen tisztítsa meg a hűtőszekrény belső részét.
- A szagot lehet, hogy a tárolóedények vagy csomagolóanyagok okozzák. >>> Használjon másik tárolóedényt vagy más gyártótól származó csomagolóanyagot.

Hibaelhárítás

- A hűtőbe helyezett élelmiszerek fedetlen tárolóedényekben vannak. >>> Tartsa az élelmiszereket zárt tárolóedényekben. A lefedetlen edényekből kiszabaduló mikroorganizmusok kellemetlen szagokat okozhatnak.
- Távolítsa el a hűtőszekrényből a romlott ételeket, és azokat, amelyeknek a szavatossági ideje lejárt.

Az ajtó nem csukódik be.

- Az élelmiszerek csomagolása akadályozza az ajtó becsukódását. >>> Cserélje ki az ajtót akadályozó csomagolást.
- A hűtőszekrény nem áll vízszintesen a padlón. >>> A lábak segítségével állítsa a hűtőszekrényt megfelelő pozícióba.
- A padló nem egyenletes, vagy nem szilárd. >>> Gondoskodjon arról, hogy a padló vízszintes legyen, és a hűtőszekrényt elbírja.

A rács beragadt.

- Az élelmiszer lehet, hogy hozzáér a fiók tetejéhez. >>> Rendezze át az élelmiszereket a fiókban.

Ha termék felülete forró.

- A termék működése közben magas hőmérséklet figyelhető meg a két ajtó között, az oldalsó paneleken és a hátsó grillnél. Ez nem rendellenes jelenség és nem igényel szervizi karbantartást!

JOGI NYILATKOZAT / FIGYELMEZTETÉS

Egyes (egyszerű) meghibásodásokat a végfelhasználó megfelelően kezelhet anélkül, hogy biztonsági probléma vagy nem biztonságos használat merülne fel, feltéve, hogy a korlátozásokon belül és az alábbi utasításoknak megfelelően végzi el azokat (lásd az „Javítás saját kezűleg” című részt).

Ezért, hacsak az alábbi „Javítás saját kezűleg” szakasz másként nem engedélyezi, a javításokat a biztonsági problémák elkerülése érdekében regisztrált szakszervizeknek kell elvégezniük. A regisztrált szakszerviz olyan szerviz, amely a gyártó által a 2009/125/EK irányelv szerinti jogalkotási aktusokban leírt módszerekkel összhangban hozzáférést kapott a termék használati utasításához és pótalkatrészjegyzékéhez.

A garanciális feltételek alapján azonban csak az a szerviz (azaz hivatalos szakszerviz) nyújthat szolgáltatást, amelyet a használati útmutatóban / garanciakártyán megadott telefonszámon vagy a hivatalos kereskedőn keresztül érhető el. Ezért felhívjuk a figyelmét, hogy a (Beko által nem engedélyezett) szakszervizek által végzett javítások esetén a garancia érvényét veszti.

„Javítás saját kezűleg”

A következő pótalkatrészek tekintetében a végfelhasználó elvégezheti a javítást saját kezűleg: ajtókilincsek, ajtópántok, tálcák, kosarak és ajtótomítések (2021. március 1-jétől a support.beko.com oldalon is elérhető egy frissített lista).

Továbbá, a termék biztonsága és a súlyos sérülések kockázatának megelőzése érdekében az említett javítást szükséges használati útmutatóban vagy a beko.com weboldalon található utasítások szerint kell elvégezni. Az Ön biztonsága érdekében hívza ki a terméket a hálózathoz, mielőtt bármilyen javítási munkát megkísérelne.

A végfelhasználók által az ilyen listán nem szereplő alkatrészekkel végzett javítási és javítási kísérletek és / vagy a saját kezűleg történő javításra vonatkozó felhasználói kézikönyvekben található vagy a support.beko.com oldalon elérhető utasítások be nem tartása olyan biztonsági problémákat vethet fel, amelyek nem a Bekónak tulajdoníthatók, és a termékre vonatkozó garancia érvényét veszti.

Ezért erősen ajánlott, hogy a végfelhasználók tartózkodjanak az említett alkatrészlistán kívüli és javítási kísérletektől, és ilyen esetekben forduljanak hivatalos szakszervizekhez vagy regisztrált szakszervizekhez. Ellenkezőleg, a végfelhasználók ilyen kísérletei biztonsági problémákat okozhatnak, és károsíthatják a terméket, ami később tüzet, árvizet, áramütést és súlyos személyi sérüléseket okozhat.

Példaként, de nem kizárólagosan, a következő javításokat kell az erre felhatalmazott szakszervizeknek vagy regisztrált szakszervizeknek címezniük: kompresszor, hűtőkör, főpanel, inverterpanel, kijelzőpanel stb.

A gyártó / eladó nem vonható felelősségre abban az esetben, ha a végfelhasználók nem tartják be a fentieket.

Az Ön által megvásárolt hűtőszelethez 10 év a pótalkatrészek rendelkezésre állása.

Ebben az időszakban a hűtőszelethez megfelelő működéséhez eredeti pótalkatrészek állnak rendelkezésre.

Az Ön által megvásárolt hűtőszelethez garanciájának minimális időtartama 24 hónap.

Ez a termék „G” energiasztályú fényforrással van felszerelve.

A termékben lévő fényforrást csak szakszervizek cserélhetik ki.

Gentile Cliente,

Prima di utilizzare l'apparecchio si consiglia di leggere questo manuale.

Grazie per aver scelto questo apparecchio. Desideriamo che i consumatori possano ottenere le migliori prestazioni da questo apparecchio di alta qualità, realizzato con una tecnologia all'avanguardia. Perciò, consigliamo di leggere attentamente questo manuale e qualsiasi altro tipo di documentazione in dotazione prima di procedere con l'utilizzo dell'apparecchio e di conservarla come riferimento. Rispettare tutte le informazioni e avvertenze contenute nel manuale utente. In questo modo, i consumatori e l'apparecchio stesso saranno tutelati da eventuali danni/pericoli. Conservare il manuale utente. In caso di cessione dell'apparecchio, includere la seguente guida.

Nella guida utente vengono utilizzati i seguenti simboli:

 Pericolo che può provocare morte o lesioni.

AVVISO Un pericolo che può causare danni materiali all'apparecchio o all'ambiente circostante

 Informazioni importanti o consigli utili sul funzionamento.

 Leggere il manuale utente.

Scansiona il QR code per trovare tutte le informazioni relative all'imballo e come gestirne losmaltimento

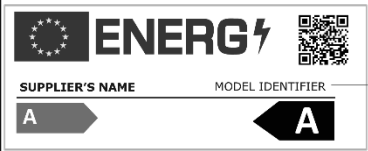
 INFORMAZIONI	
	<p>Le informazioni sul modello memorizzate nella banca dati dei prodotti possono essere consultate sul seguente sito web, cercando l'identificativo del modello (*) presente sull'etichetta energetica.</p> <p>https://eprel.ec.europa.eu/</p>

1 Istruzioni per la sicurezza 3

 1.1. Scopo d'uso 3

 1.2. Misure di sicurezza per bambini, soggetti vulnerabili e animali domestici 3

 1.3. Sicurezza elettrica 4

 1.4. Gestione 4

 1.5. Installazione 4

 1.6. Sicurezza funzionale 5

 1.7. Pulizia e manutenzione 7

 1.8. Applicazione HomeWhiz 7

 1.9. Illuminazione 7

2 Istruzioni ambientali 8

3 Il frigorifero 9

4 Installazione 10

4.1. Posizione adeguata di montaggio 10

4.2. Regolazione dei piedini 10

4.3. Collegamento elettrico 11

5 Preparazione 12

5.1. Modifica della direzione di apertura dello sportello 13

6 Funzionamento dell'apparecchio 14

6.1. Sostituzione della lampadina di illuminazione 15

6.2. Avvertenza apertura sportello 15

6.3. Cassetto frutta e verdura 15

6.4. Congelamento di alimenti freschi 15

6.5. Consigli per la conservazione degli alimenti congelati 16

6.6. Dettagli sul congelatore 16

6.7. Posizionamento degli alimenti 17

7 Pulizia e manutenzione 18

8 Risoluzione dei problemi 19

1 Istruzioni per la sicurezza

- In questa sezione vengono illustrate le istruzioni di sicurezza necessarie per evitare il rischio di lesioni personali o danni materiali.
- La nostra azienda non può essere ritenuta responsabile di eventuali danni nel caso in cui queste istruzioni non vengano osservate.

⚠ Le procedure di installazione e riparazione devono essere eseguite sempre dal Servizio Assistenza Autorizzato.

⚠ Utilizzare sempre ricambi e accessori originali.

⚠ Verranno forniti ricambi originali per 10 anni dopo la data d'acquisto dell'apparecchio.

⚠ Non riparare o sostituire nessun componente dell'apparecchio a meno che non venga espressamente specificato nel manuale utente.

⚠ Non apportare modifiche all'apparecchio.

⚠ 1.1. Scopo d'uso

- Questo apparecchio non è destinato all'uso commerciale e non deve essere utilizzato al di fuori dello scopo previsto.

Questo apparecchio è destinato all'uso in ambienti chiusi, come case o simili. Per esempio:

- Nelle cucine del personale dei negozi, degli uffici e di altri ambienti di lavoro,
- Nelle case di campagna,
- Negli alloggi di hotel, motel o altre strutture di riposo ad uso dei clienti,
- Negli ostelli o ambienti simili,
- Nei servizi di catering e applicazioni di vendita non al dettaglio simili.

Questo apparecchio non deve essere usato in ambienti esterni aperti o chiusi come navi, balconi o terrazze. L'esposizione dell'apparecchio a pioggia, neve, luce solare e vento può causare un rischio di incendio.

⚠ 1.2. Misure di sicurezza per bambini, soggetti vulnerabili e animali domestici

- Questo apparecchio può essere usato da bambini di 8 anni o età superiore e persone con ridotte capacità fisiche, sensoriali o mentali o con mancanza di esperienza e conoscenze, purché vengano fornite loro sorveglianza o indicazioni riguardanti l'uso dell'apparecchio in modo sicuro e comprendano i pericoli implicati.
- I bambini tra i 3 e gli 8 anni possono riporre e togliere cibi da e nel frigorifero.
- I prodotti elettrici costituiscono un pericolo per bambini e animali domestici. Bambini e animali domestici non devono giocare, arrampicarsi o entrare nell'apparecchio.
- Le operazioni di pulizia e manutenzione non devono essere eseguite da bambini a meno che non ricevano supervisione.
- Tenere i componenti dell'imballaggio fuori dalla portata dei bambini. Rischio di lesioni e soffocamento.

Prima di buttare i vecchi apparecchi inutilizzati:

1. Scollegare il cavo dell'alimentazione dalla presa di corrente.
 2. Tagliare il cavo dell'alimentazione e rimuoverlo dall'apparecchio insieme alla spina.
 3. Non smontare i ripiani e gli scomparti dall'apparecchio, così da evitare che i bambini possano entrarvi.
 4. Rimuovere gli sportelli.
 5. Conservare l'apparecchio in modo che non possa essere ribaltato.
 6. Non consentire ai bambini di giocare con l'apparecchio rottamato.
- Non gettare l'apparecchio nel fuoco. Rischio di esplosione.
 - Se lo sportello dell'apparecchio dispone di un blocco, tenere la chiave fuori dalla portata dei bambini.

Istruzioni per la sicurezza

1.3. Sicurezza elettrica

- L'apparecchio non deve essere collegato alla presa di corrente durante le operazioni di installazione, manutenzione, pulizia, riparazione e trasporto.
- Se il cavo dell'alimentazione è danneggiato deve essere sostituito solo dal Servizio Tecnico Autorizzato per evitare l'insorgenza di ogni eventuale rischio.
- Non infilare il cavo dell'alimentazione sotto o nella parte posteriore dell'apparecchio. Non mettere oggetti pesanti sopra al cavo dell'alimentazione. Il cavo dell'alimentazione non deve essere piegato, schiacciato o entrare in contatto con qualsiasi fonte di calore.
- Non utilizzare una prolunga, una multi-presa o un adattatore per mettere in funzione l'apparecchio.
- Le multi-prese portatili o i dispositivi di alimentazione portatili potrebbero surriscaldarsi e causare un incendio. Perciò, non si deve tenere una multi-presa dietro o in prossimità dell'apparecchio.
- La presa deve essere facilmente accessibile. Se ciò non è possibile, deve essere predisposto nell'impianto elettrico un meccanismo che soddisfi le norme elettriche vigenti e che disconnetta tutti i terminali dalla rete centrale (fusibile, interruttore, interruttore principale ecc.).
- Non toccare mai la spina con le mani bagnate.
- Quando si scollega l'apparecchio, farlo prendendo la spina e non tirando il cavo dell'alimentazione.

1.4. Gestione

- L'apparecchio è pesante, spostarlo o muoverlo almeno in due persone o più.
- Non tenere o sorreggere l'apparecchio dallo sportello durante la gestione.

- Fare attenzione a non danneggiare il sistema di raffreddamento e le tubazioni durante la gestione dell'apparecchio. Non accendere l'apparecchio se le tubazioni sono danneggiate e contattare il Servizio Assistenza Autorizzato.

1.5. Installazione

- Per installare l'apparecchio contattare il Servizio Assistenza Autorizzato. Per predisporre l'installazione dell'apparecchio, leggere le informazioni rilevanti nella guida utente e assicurarsi che siano presenti tutte le utenze elettriche e idriche richieste. Se queste non sono adatte all'installazione, chiamare un elettricista e un idraulico qualificati per apportare le modifiche necessarie. In caso contrario, potrebbero verificarsi incidenti quali folgorazione, incendi o problemi con l'apparecchio.
- Controllare l'apparecchio per eventuali danni prima dell'installazione. Non installare l'apparecchio se danneggiato.
- Posizionare l'apparecchio su una superficie piana, dura e a livello mediante le gambe regolabili. In caso contrario, il frigorifero potrebbe ribaltarsi e causare delle lesioni/danni.
- L'apparecchio deve essere installato in un luogo asciutto e ventilato. Non lasciare tappeti o coperture per il pavimento sotto l'apparecchio. Questo potrebbe causare degli incendi dovuti alla ventilazione inadeguata.
- Non bloccare o coprire le prese di ventilazione. In caso contrario, il consumo di energia potrebbe aumentare e causare dei danni all'apparecchio.
- Non collegare l'apparecchio a sistemi di alimentazione, ad esempio quelli solari. In caso contrario, l'apparecchio potrebbe riportare dei danni come risultato di un'improvvisa fluttuazione di tensione.

Istruzioni per la sicurezza

- Maggiore è la quantità di refrigerante contenuta dal frigorifero, più grande dovrà essere la stanza dove viene installato l'apparecchio. In ambienti piccoli, una miscela di aria e gas infiammabili potrebbe avere luogo in caso si verifici una perdita di gas dal sistema di raffreddamento. Per 8 grammi di refrigerante è richiesto almeno 1 m³ di volume. La quantità di refrigerante disponibile nell'apparecchio acquistato viene specificato nell'Etichetta modello.
- Il luogo d'installazione dell'apparecchio non deve essere esposto alla luce diretta del sole e non deve trovarsi nei pressi di fonti di calore quali fornelli, termosifoni ecc.
- Il cavo dell'alimentazione dell'apparecchio deve essere scollegato durante l'installazione. In caso contrario, si può incorrere nel rischio di folgorazione e lesioni.
- Non collegare l'apparecchio a prese rotte, sporche o sporche di grasso o prese che non sono ben fissate al muro o che possono entrare a contatto con l'acqua.
- Posizionare il cavo di alimentazione e i tubi (se disponibili) dell'apparecchio in modo che non causino il rischio di inciampare.
- La penetrazione di umidità nelle parti in tensione o nel cavo dell'alimentazione può causare un corto circuito. Perciò, non usare l'apparecchio in ambienti umidi o in aree dove possono verificarsi fuoriuscire d'acqua (ad esempio garage, lavanderie ecc.) Se il frigorifero entra in contatto con dell'acqua, scollegarlo e contattare il Servizio Assistenza Autorizzato.
- Non collegare il frigorifero a dispositivi per il risparmio energetico. Questi sistemi sono dannosi per l'apparecchio.

Dimensioni del prodotto:

- Profondità : 66.3 cm;
- Altezza : 186.5 cm;
- Larghezza : 59.5 cm;

Se non è possibile evitare l'installazione dell'apparecchio in prossimità di una fonte di calore, è necessario utilizzare una piastra isolante adeguata e la distanza minima dalla fonte di calore deve essere come specificato di seguito.

- Almeno a 30 cm di distanza dalle fonti di calore, come fornelli, utensili per non scegliersi e termosifoni ecc.
- E ad almeno 5 minuti di distanza dai forni elettrici.
- L'apparecchio dispone di un livello di protezione I. Collegare l'apparecchio ad una presa con messa a terra conforme ai valori specifici di tensione, corrente e frequenza riportati nell'etichetta. La presa deve essere dotata di un fusibile con una portata di 10 A-16 A. La nostra azienda non è da considerarsi responsabile dei danni che si verificheranno in seguito all'utilizzo dell'apparecchio senza garantire la messa a terra e i collegamenti elettrici effettuati secondo le norme locali o nazionali.

1.6. Sicurezza funzionale

- Non utilizzare solventi chimici sull'apparecchio. Questi materiali possono comportare un rischio di esplosione.
- In caso di guasto dell'apparecchio, scollegare la spina e non accendere fino a quando non sia stato riparato dal Servizio Assistenza Autorizzato. Sussiste il rischio di folgorazione.
- Non posizionare una fiamma (ad esempio candele, sigarette ecc.) sull'apparecchio o nelle sue vicinanze.
- Non arrampicarsi sull'apparecchio. Rischio di caduta e lesioni.
- Non danneggiare le tubazioni del sistema di raffreddamento con strumenti taglienti e appuntiti. Il refrigerante che fuoriesce in caso di perforazione delle tubazioni del gas, delle prolunghie dei tubi o dei rivestimenti della superficie superiore può causare irritazioni alla pelle e lesioni agli occhi.

Istruzioni per la sicurezza

- Non collocare e accendere apparecchi elettrici all'interno del frigorifero / congelatore a meno che non sia consigliato dal produttore.
- Non incastrare nessuna parte delle vostre mani o del vostro corpo nei componenti mobili all'interno dell'apparecchio. Attenzione a non incastrare le vostre dita nello sportello del frigorifero. Attenzione durante l'apertura e la chiusura dello sportello se ci sono bambini nelle vicinanze.
- Non riporre gelato, cubetti di ghiaccio o cibi congelati in bocca una volta rimossi dal congelatore. Rischio di congelamento.
- Non toccare le pareti interne, le parti metalliche del congelatore o il cibo conservato all'interno del frigorifero con le mani bagnate. Rischio di congelamento.
- Non riporre bevande gasate o lattine e bottiglie contenenti liquidi che possono congelarsi nello scomparto del congelatore. Le lattine e le bottiglie possono esplodere. Rischio di lesioni e danni materiali.
- Non utilizzare o collocare materiali sensibili alla temperatura, come spray infiammabili, oggetti infiammabili, ghiaccio secco o altri agenti chimici nelle vicinanze del frigorifero. Rischio di incendio ed esplosione.
- Non conservare materiale esplosivi come bombolette spray con materiali infiammabili all'interno dell'apparecchio.
- Non conservare bombolette contenenti liquidi al di sopra dell'apparecchio. Spruzzare acqua sui componenti elettrici può comportare il rischio di folgorazione o incendio.
- Questo apparecchio non è concepito per conservare e refrigerare medicine, plasma sanguigno, preparazioni di laboratorio o materiali simili e prodotti soggetti alla Direttiva sui prodotti medici.
- Se l'apparecchio viene utilizzato in modo non conforme alla sua destinazione, può danneggiare o deteriorare i prodotti conservati all'interno.
- Se l'apparecchio è dotato di luce blu, non guardare la luce blu con strumenti ottici. Non fissare direttamente la luce a LED UV per un periodo prolungato di tempo. I raggi ultravioletti possono affaticare gli occhi.
- Non riempire l'apparecchio con una quantità di cibo superiore alla sua capacità. Lesioni o danni possono avere luogo se il contenitore del frigorifero cade quando lo sportello viene aperto. Problemi simili possono presentarsi quando un oggetto viene posto al di sopra dell'apparecchio.
- Assicurarsi di aver rimosso il ghiaccio o l'acqua eventualmente caduti sul pavimento per evitare lesioni.
- Cambiate la posizione dei ripiani / portabottiglie sullo sportello dell'apparecchio solo quando sono vuoti. Pericolo di lesioni fisiche.
- Non posizionare oggetti che possono cadere dall'apparecchio. Questi oggetti possono cadere durante l'apertura o la chiusura dello sportello e causare lesioni e/o danni materiali.
- Non colpire o esercitare una pressione eccessiva sulle superfici di vetro. Il vetro rotto può causare lesioni e/o danni materiali.
- Il sistema di raffreddamento dell'apparecchio contiene il refrigerante R600a. Il tipo di refrigerante utilizzato nell'apparecchio viene specificato sull'etichetta del modello. Questo gas è infiammabile. Pertanto, fare attenzione a non danneggiare il sistema di raffreddamento e le tubazioni quando l'apparecchio è in funzione. In caso di danni alle tubazioni:
 - Non toccare l'apparecchio o il cavo dell'alimentazione,
 - Tenere l'apparecchio lontano da potenziali fonti di calore che possono causare incendi.
 - Ventilare l'area dove si trova l'apparecchio. Non usare un ventilatore.
 - Contattare il Servizio di Assistenza Autorizzato.

Istruzioni per la sicurezza

- Se l'apparecchio risulta danneggiato e osservate delle perdite di gas, allontanarsi dalle fuoriuscite. Il gas può causare sintomi di congelamento se entra in contatto con la pelle.

1.7. Pulizia e manutenzione

- Non tirare la maniglia dello sportello in caso di movimentazione dell'apparecchio durante le pulizie. La maniglia può causare delle lesioni se tirata troppo forte.
- Non pulire l'apparecchio spruzzandovi o versandovi acqua sopra e/o dentro. Rischio di folgorazione e incendio.
- Non usare strumenti taglienti o abrasivi per pulire l'apparecchio. Non usare materiali come detersivi per la casa, detersivi generici, gas, benzina, alcol, cera ecc.
- Utilizzare detersivi per la pulizia e la manutenzione non dannosi per il cibo sono all'interno dell'apparecchio.
- Non utilizzare vapore o strumenti a vapore per pulire l'apparecchio e sbrinare il ghiaccio al suo interno. Il vapore a contatto con le parti elettriche del frigorifero può causare cortocircuiti o folgorazioni.
- Tenere l'acqua lontana dai circuiti elettrici o luminosi dell'apparecchio.
- Utilizzare un panno pulito e asciutto per togliere la polvere o materiali estranei presenti sulle punte della spina. Non usare panni bagnati o umidi per pulire la spina. In caso contrario, si può incorrere nel rischio di folgorazione o incendio.

1.8. Applicazione HomeWhiz

(Non applicabile a tutti i modelli)

- Seguire le istruzioni di sicurezza anche quando ci si trova lontano dall'apparecchio in funzione tramite l'app HomeWhiz. Inoltre, fare attenzione agli avvisi dell'app.

1.9. Illuminazione

(Non applicabile a tutti i modelli)

- Contattare il Servizio di Assistenza Autorizzato quando si deve sostituire il LED/la lampadina dell'illuminazione.

2 Istruzioni ambientali

2.1. Conformità alla direttiva WEEE e allo smaltimento dei rifiuti:



Questo apparecchio è conforme alla Direttiva UE WEEE (2012/19/EU). Questo apparecchio riporta il simbolo di classificazione per i rifiuti delle

apparecchiature elettriche ed elettroniche (WEEE).

Questo simbolo indica che questo apparecchio non dev'essere smaltito con altri rifiuti domestici al termine della propria vita utile. I dispositivi usati devono essere riportati nei punti di raccolta ufficiali per il riciclaggio dei dispositivi elettrici ed elettronici. Per trovare questi impianti di raccolta, contattare le autorità locali o il rivenditore presso il quale è stato acquistato l'apparecchio. Ogni abitazione svolge un ruolo importante nel recupero e riciclaggio di vecchi apparecchi. Lo smaltimento adeguato di apparecchi usati impedisce potenziali conseguenze negative per l'ambiente e la salute dell'uomo.

2.2. Conformità con la Direttiva RoHS

L'apparecchio acquistato è conforme alla Direttiva UE RoHS (2011/65/EU). Non contiene materiali pericolosi o proibiti specificati nella Direttiva.

2.3. Informazioni di imballaggio



I materiali di imballaggio dell'apparecchio sono realizzati con materiali riciclabili secondo i nostri regolamenti nazionali

sull'ambiente. Non smaltire i materiali di imballaggio con i rifiuti domestici o altri rifiuti. Portarli ai punti di raccolta dedicati ai materiali di imballaggio, previsti dalle autorità locali.

3 Il frigorifero

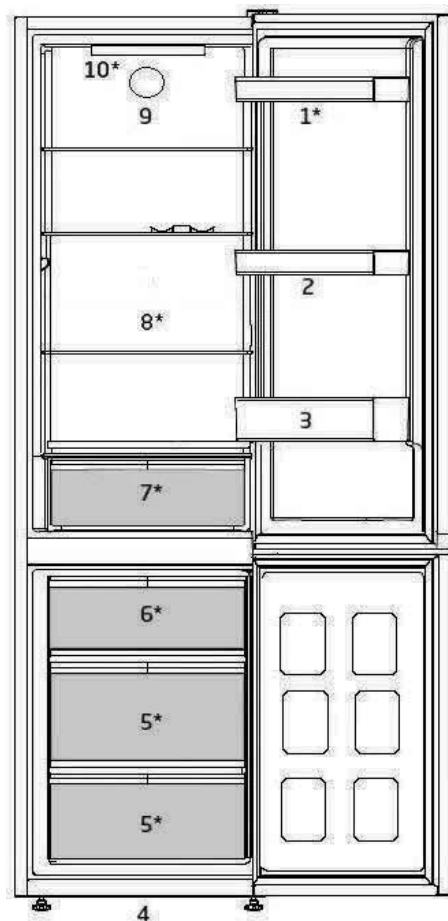

- | | | | |
|----|------------------------------------|-----|-------------------------------|
| 1. | Mensole dello sportello regolabili | 6. | Contenitore del ghiaccio |
| 2. | Scomparto per le uova | 7. | Cassetto per frutta e verdura |
| 3. | Ripiano bottiglie | 8. | Ripiani regolabili |
| 4. | Piedi anteriori regolabili | 9. | Ventola |
| 5. | Scomparto freezer | 10. | Luce |

***Può non essere disponibile in tutti i modelli**





Le illustrazioni contenute in questa guida sono schematiche e potrebbero non corrispondere esattamente all'apparecchio in uso. Se le parti in oggetto non sono incluse nell'apparecchio acquistato, significa che sono da intendersi per altri modelli.

4 Installazione

⚠ Assicurarsi di leggere la sezione relativa alle istruzioni di sicurezza prima di procedere.

4.1. Posizione adeguata di montaggio

Per installare l'apparecchio contattare un Servizio Assistenza Autorizzato. Per preparare l'apparecchio all'uso, consultare le informazioni contenute nel manuale utente e assicurarsi che l'installazione elettrica e l'installazione idrica siano adeguate. Se non è così, chiamare un elettricista e un tecnico qualificati per far eseguire tutte le necessarie regolazioni.

	AVVERTENZA: Il produttore non sarà ritenuto responsabile per danni che possono derivare da procedure eseguite da persone non autorizzate.
	AVVERTENZA: L'apparecchio non deve essere collegato durante l'installazione. Altrimenti c'è rischio di morte o lesioni gravi!
	AVVERTENZA: Se la distanza dalla porta della stanza in cui deve essere collocato l'apparecchio è così stretta da impedire il passaggio dello stesso, rimuovere la porta e far passare l'apparecchio attraverso la porta ruotandolo di lato; se non funziona, contattare il Servizio di Assistenza Autorizzato.

- Posizionare l'elettrodomestico solo su superfici uniformi e piane per evitare dondoli.
- Installare l'elettrodomestico ad almeno 30 cm di distanza da fonti di calore, come piani cottura, forni, riscaldamento centrale e stufe e ad almeno 5 cm da forni elettrici.
- Intorno all'elettrodomestico deve esserci ventilazione appropriata per poter avere operatività efficiente. Se l'apparecchio deve essere posizionato in una nicchia nella parete, prestare attenzione a lasciare almeno 5 cm di distanza da soffitto e pareti laterali.

- L'elettrodomestico non deve essere sottoposto alla luce solare diretta né tenuto in luoghi umidi dopo l'installazione.
- Predisporre una distanza di almeno 5 cm per la circolazione dell'aria tra il lato posteriore dell'apparecchio e la parete per evitare la formazione di condensa sul pannello posteriore.
- L'apparecchio necessita di una circolazione dell'aria adeguata per funzionare in modo efficiente. Se l'apparecchio verrà collocato in una nicchia, ricordarsi di lasciare uno spazio libero di almeno 5 cm tra l'apparecchio e il soffitto, la parete posteriore e le pareti laterali.
- Se l'apparecchio verrà collocato in una nicchia, ricordarsi di lasciare uno spazio libero di almeno 5 cm tra l'apparecchio e il soffitto, la parete posteriore e le pareti laterali. Controllare se il componente di protezione della parete posteriore è in posizione (se fornito con l'apparecchio). Se il componente non è disponibile, o se è stato perso o è caduto, posizionare l'apparecchio in modo da lasciare uno spazio libero di almeno 5 cm tra la superficie posteriore dell'apparecchio e la parete della stanza. Lo spazio posteriore è importante per un funzionamento efficiente dell'apparecchio.

4.2. Regolazione dei piedini

Se l'apparecchio risulta sbilanciato dopo l'installazione, regolare i piedini sulla parte anteriore ruotandoli a destra o a sinistra.

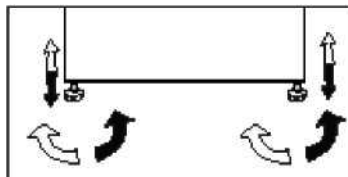

Installazione

4.3. Collegamento elettrico

	AVVERTENZA: Non eseguire collegamenti usando prolunghe o spine multiple.
---	---

	AVVERTENZA: Cavi di alimentazione danneggiati devono essere sostituiti da un Agente Autorizzato dell'Assistenza.
---	---

	In caso di installazione di due frigoriferi l'uno accanto all'altro, devono esservi almeno 4 cm di distanza tra di loro.
---	--

- La nostra azienda non sarà responsabile dei danni derivanti dall'uso dell'apparecchio senza messa a terra conforme e collegamento elettrico secondo i regolamenti nazionali.
- Una volta terminata l'installazione, il cavo di alimentazione deve essere a portata di mano.
- Non interporre prolunghe o prese multiple senza fili tra l'apparecchio e la presa a muro.

	Avvertenza superficie calda. Le pareti laterali sono dotate di tubi refrigeranti per migliorare il sistema di raffreddamento. Il refrigerante ad alta temperatura può fluire attraverso queste aree, innalzando la temperatura delle superfici sulle pareti laterali. Questo fa parte del normale funzionamento dell'apparecchio e non richiede assistenza alcuna. Fare attenzione quando si toccano quelle aree.
---	---

5 Preparazione

⚠ Assicurarsi di leggere la sezione relativa alle istruzioni di sicurezza prima di procedere.

- Per un apparecchio indipendente; questo apparecchio di refrigerazione non è destinato a essere utilizzato come apparecchio da incasso.
- Il frigorifero dovrà essere installato ad almeno 30 cm lontano da fonti di calore, come forni, riscaldamento centrale e stufe, e ad almeno 5 cm da forni elettrici e non deve essere esposto alla luce diretta del sole
- La temperatura ambiente della stanza in cui si installa il frigorifero deve essere di almeno +5°C. Far funzionare il frigorifero in condizioni di temperatura inferiore non è consigliabile in quanto l'efficienza potrebbe risentirne.
- Assicurarsi che l'interno del frigorifero sia ben pulito.
- In caso di installazione di due frigoriferi l'uno accanto all'altro, devono esservi almeno 2 cm di distanza tra di loro.
- Quando il frigorifero viene messo in funzione per la prima volta, osservare le seguenti istruzioni per le prime sei ore.
- Lo sportello non si deve aprire frequentemente.
- Deve funzionare vuoto senza alimenti all'interno.
- Non staccare il frigo dalla presa elettrica. Se si verifica un calo di potenza al di là del controllo dell'utente, vedere le avvertenze nella sezione "Soluzioni consigliate per i problemi".
- Conservare i materiali originali di imballaggio per futuri trasporti o spostamenti.
- Cestelli/cassetti in dotazione con lo scomparto Chiller devono essere sempre in uso per un basso consumo energetico e per migliori condizioni di conservazione.
- Il contatto degli alimenti con il sensore della temperatura nello scomparto freezer potrebbe far aumentare il consumo energetico dell'apparecchio. Pertanto è necessario evitare il contatto con i sensori.
- In alcuni modelli il pannello degli strumenti si spegne automaticamente 1 minuto dopo la chiusura dello sportello. Si riattiva quando lo sportello viene aperto o se viene premuto un pulsante.
- A causa della variazione di temperatura dovuta all'apertura/chiusura dello sportello dell'apparecchio durante il funzionamento, è normale che si formi della condensa sui ripiani dello sportello/del corpo e sui contenitori di vetro.
- Poiché l'aria calda e umida non penetra direttamente nell'apparecchio quando le porte non sono aperte, questo si regola e ottimizza le sue prestazioni in misura sufficiente a proteggere il cibo. Funzioni e componenti quali compressore, ventola, caloriferi, sbrinamento, illuminazione, display e via dicendo funzionano secondo necessità per consumare il minimo di energia in tali circostanze.
- Se sono presenti più opzioni, i ripiani in vetro devono essere posizionati in modo da non bloccare le uscite dell'aria sulla parete posteriore; preferibilmente le uscite dell'aria devono rimanere sotto il ripiano in vetro. Questa combinazione può aiutare a migliorare la distribuzione dell'aria e l'efficienza energetica.

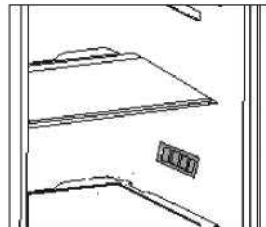

Preparazione

5.1. Modifica della direzione di apertura dello sportello

Procedere in ordine numerico.

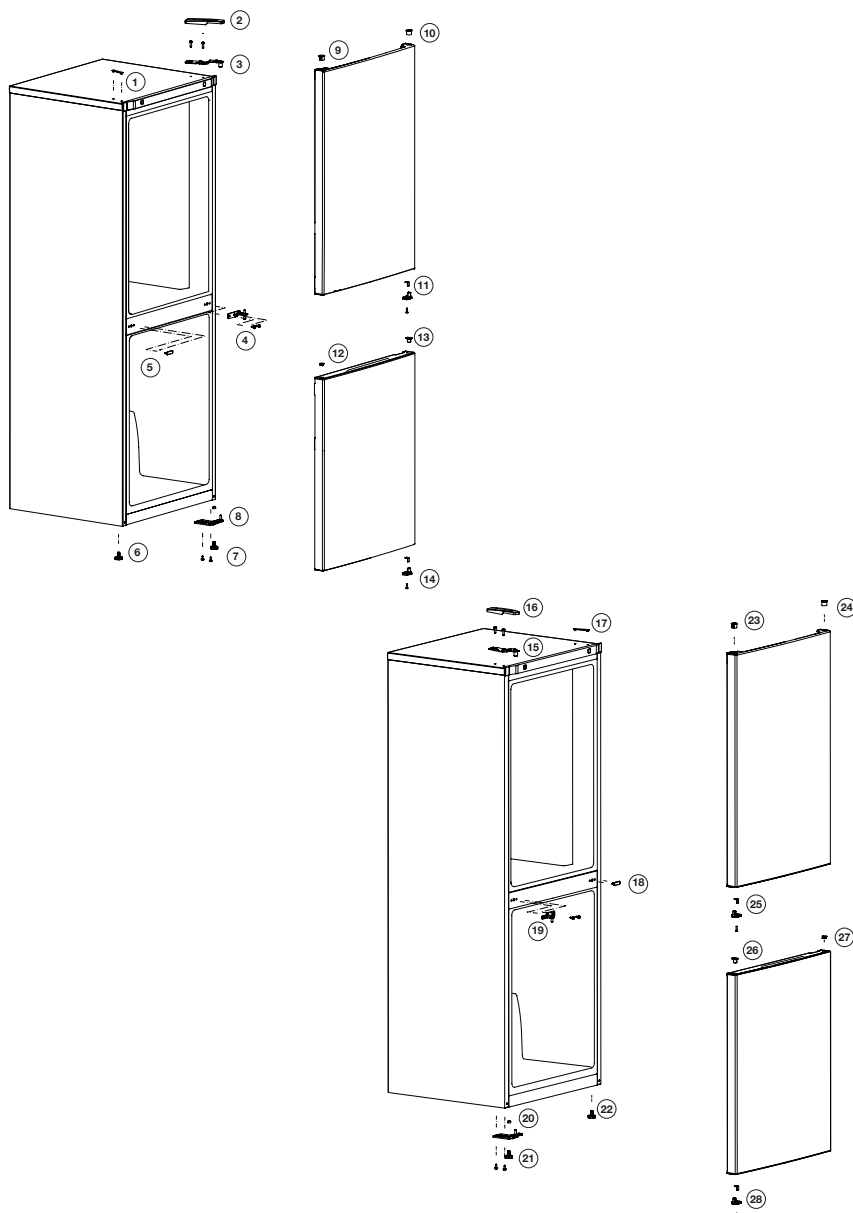

6 Funzionamento dell'apparecchio

⚠ Assicurarsi di leggere la sezione relativa alle istruzioni di sicurezza prima di procedere.

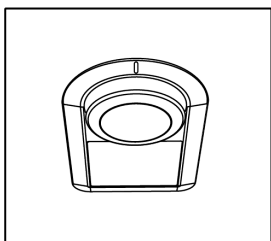

La temperatura di funzionamento è regolata con il comando temperatura.



1 = impostazione raffreddamento minimo (Impostazione più calda)

4 = impostazione raffreddamento massimo (Impostazione più fredda)

La temperatura media all'interno del frigo dovrebbe essere intorno a +5°C.

Scegliere l'impostazione secondo la temperatura desiderata.

Si noti che ci saranno temperature diverse nell'area di raffreddamento.

La sezione più fredda è quella immediatamente sopra lo scomparto per le verdure.

La temperatura interna dipende anche dalla temperatura ambiente, dalla frequenza con cui lo sportello viene aperto e dalla quantità di cibo contenuto all'interno.

L'apertura frequente dello sportello provoca un aumento della temperatura interna.

Per questo motivo si consiglia di chiudere lo sportello subito dopo l'uso, il più velocemente possibile.

Tasto di impostazione termostato

La temperatura interna del frigorifero cambia per le seguenti cause:

- Temperature stagionali;
- Apertura frequente dello sportello e sportello lasciato aperto per lunghi periodi;
- Alimenti messi nel frigorifero senza lasciarli prima raffreddare a temperatura ambiente;
- Posizionamento del frigorifero nella stanza (per esempio, esposizione alla luce solare);
- Qualora si verificano le suddette situazioni, è possibile adattare la temperatura interna del frigorifero utilizzando il termostato. I numeri riportati intorno al tasto indicano i gradi di raffreddamento;
- Se la temperatura ambiente è superiore ai 32°C, ruotare il tasto del termostato al punto massimo;
- Se la temperatura ambiente è inferiore ai 25°C, ruotare il tasto del termostato al punto minimo;

Sbrinamento

Scomparto frigo

Lo scomparto frigo effettua l'operazione di sbrinamento in modo totalmente automatico.

È possibile che durante la fase di sbrinamento del frigo si formi uno strato di brina fino 7-8 mm sulla parete posteriore dello scomparto frigo. Tale fenomeno è una normale conseguenza del sistema di raffreddamento.



Le illustrazioni contenute in questa guida sono schematiche e potrebbero non corrispondere esattamente all'apparecchio in uso. Se le parti in oggetto non sono incluse nell'apparecchio acquistato, significa che sono da intendersi per altri modelli.

Funzionamento dell'apparecchio

La brina viene eliminata mediante uno sbrinamento automatico a intervalli, grazie al sistema di sbrinamento automatico posto sulla parete posteriore.

Non è pertanto necessario raschiare la brina o rimuovere le gocce d'acqua.

L'acqua che viene prodotta dallo sbrinamento passa per la scanalatura di raccolta dell'acqua e fluisce nell'evaporatore attraverso il tubo di scarico e da lì evapora.

Controllare regolarmente per vedere se il tubo di evaporazione è bloccato meno, e pulirlo con il bastoncino nel foro, quando necessario.

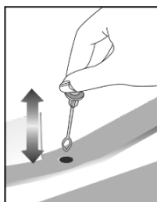

6.1. Cambiare la lampadina di illuminazione

Per cambiare lampadina/LED utilizzati per illuminare il frigorifero, rivolgersi al Servizio Assistenza Autorizzato.

Le lampadine utilizzate per questo apparecchio non sono adatte all'illuminazione di un'abitazione. Lo scopo di questa lampadina è quello di aiutare l'utente a collocare gli alimenti nel frigorifero/congelatore in modo sicuro e confortevole.

Le lampadine utilizzate in questo apparecchio devono sopportare condizioni fisiche estreme come temperature inferiori a -20 °C.

(solo congelatori a cassetta e verticali)

6.2. Avvertenza apertura sportello

Un segnale audio di avvertenza viene emesso quando lo sportello dello scomparto frigo o freezer viene lasciato aperto per un certo periodo di tempo. Questo segnale audio di avvertenza si azzerà quando viene premuto un pulsante sull'indicatore o quando lo sportello è chiuso.

6.3. Cassetto frutta e verdura

Il cassetto frutta e verdura del frigorifero è stato pensato per tenere fresche le verdure preservando al tempo stesso il loro grado di umidità. A tal fine, all'interno del cassetto, la circolazione complessiva dell'aria fredda è più intensa. Consigliamo di tenere frutta e verdura all'interno di questo scomparto. Tenere le verdure con foglie verdi e i frutti in luoghi separati, al fine di prolungarne la durata.

6.4. Congelamento di alimenti freschi

- 8 ore prima di congelare gli alimenti freschi, attivare la funzione di congelamento rapido.
- Per preservare la qualità degli alimenti, i cibi collocati nello scomparto del congelatore devono essere congelati il più rapidamente possibile; a tal fine, utilizzare il congelamento rapido.
- Il congelamento degli alimenti freschi prolunga il tempo di conservazione nello scomparto freezer.
- Chiudere i cibi in sacchetti sigillati e chiudere ermeticamente.
- Assicurarsi che gli alimenti siano imballati prima di metterli nel congelatore. Utilizzare sacchetti per congelatori, carta stagnola e carta impermeabile, sacchetti di plastica o materiali di imballaggio simili al posto della carta da imballaggio tradizionale.



Il ghiaccio nello scomparto di congelamento si scongela automaticamente.

- Prima di congelare, contrassegnare ogni confezione di cibo scrivendo la data sulla confezione. In questo modo sarà possibile determinare la freschezza di ogni confezione ogni volta che si apre il congelatore. Tenete gli alimenti con scadenza ravvicinata nella parte anteriore per assicurarvi che vengano utilizzati per primi.

Funzionamento dell'apparecchio

- Gli alimenti congelati devono essere utilizzati immediatamente dopo lo scongelamento e non devono essere congelati nuovamente.
- Non congelare quantità di cibo troppo grandi in una volta sola.

Impostazione temperatura scomparto freezer	Impostazione temperatura scomparto refrigeratore	Dettagli
-18°C	4°C	Queste sono le impostazioni predefinite consigliate.
-20,-22 o -24°C	4°C	Queste impostazioni sono consigliate quando la temperatura ambiente supera i 30°C.
Quick Freeze (congelamento rapido)	4°C	Usare quando si desidera congelare gli alimenti in poco tempo. A fine processo, l'apparecchio ritorna nella posizione iniziale.
-18°C o inferiore	2°C	Utilizzare queste impostazioni se si ritiene che il scomparto refrigeratore non sia sufficientemente freddo a causa della temperatura ambiente o dell'apertura frequente dello sportello.

6.5. Consigli per la conservazione di alimenti surgelati

Lo scomparto deve essere regolato ad almeno -18°C.

1. Riporre gli alimenti nel congelatore il più rapidamente possibile per evitare lo scongelamento.
2. Prima di congelare del cibo, controllare la "Data di scadenza" sulla confezione per assicurarsi che non sia scaduto.
3. Assicurarsi che la confezione del cibo non sia danneggiata.

6.6. Dettagli sul congelatore

Come previsto dalle norme IEC 62552, il congelatore deve avere la capacità di congelare 4,5 kg di alimenti a -18°C o a temperature inferiori in 24 ore per ogni 100 litri di volume del vano congelatore. Gli alimenti possono essere conservati per periodi prolungati solo a una temperatura pari o inferiore a -18°C.

È possibile conservare gli alimenti freschi per mesi (in un congelatore a una temperatura di 18°C o inferiore). Gli alimenti da congelare non devono entrare in contatto con gli alimenti già congelati all'interno per evitare uno scongelamento parziale. Bollire le verdure e filtrare l'acqua per prolungare il tempo di conservazione dei surgelati. Dopo il filtraggio, riporre gli alimenti in confezioni ermetiche e metterli nel congelatore. Banane, pomodori, lattuga, sedano, uova sode, patate e altri alimenti simili non devono essere congelati. Se questo cibo marcisce, solo i valori nutrizionali e le qualità alimentari ne risentono negativamente. In caso di putrefazione, non vi è dubbio che questa possa rappresentare una minaccia per la salute dell'uomo.

Funzionamento dell'apparecchio

6.7. Dettagli sul congelatore

Ripiani dello scomparto freezer	Diversi alimenti congelati come carne, pesce, gelato, verdura ecc.
Ripiani scomparto Cooler	Prodotti alimentari all'interno di vasi, piatti e contenitori, uova (in contenitore chiusi)
Ripiano sportello scomparto refrigeratore	Alimenti o bevande piccoli e confezionati
Cestino per verdure	Frutta e verdura
Scomparto cibi freschi	Gastronomia (alimenti per la prima colazione, prodotti a base di carne da consumare in tempi brevi)

7 Manutenzione e pulizia

- ⚠ Assicurarsi di leggere la sezione relativa alle istruzioni di sicurezza prima di procedere.
- ⚠ Non usare mai gasolio, benzene o simile per scopi di pulizia
- ⚠ Consigliamo di scollegare l'apparecchio prima della pulizia.
- ⚠ Non utilizzare mai attrezzi appuntiti o sostanze abrasive, saponi, detergenti per la casa o cere per la pulizia.
- ⚠ Per i prodotti non-No Frost, si verifica la formazione di gocce di acqua e ghiaccio fino allo spessore di un dito sulla parete posteriore dello scomparto frigo. Non pulire; non applicare mai olio né agenti simili.
- ⚠ Utilizzare solo panno umido in microfibra per pulire la superficie esterna dell'apparecchio. Spugne e altri tipi di panni per la pulizia possono graffiare la superficie.
- ℹ Utilizzare acqua tiepida per pulire l'armadietto del frigorifero e asciugarlo.
- ℹ Utilizzare un panno umido intriso di una soluzione composta da un cucchiaino di bicarbonato di soda e da circa mezzo litro di acqua e pulire l'interno, quindi asciugare.
- ⚠ Assicurarsi che l'acqua non penetri nel quadro di comando della temperatura.
- ⚠ Se il frigorifero non viene usato per un lungo periodo di tempo, scollegare il cavo di alimentazione, rimuovere tutti gli alimenti dal suo interno, pulirlo e lasciare lo sportello aperto.
- ℹ Controllare le guarnizioni dello sportello periodicamente per garantire che siano pulite e che non siano presenti particelle di cibo.
- ⚠ Per rimuovere il vassoio dello sportello, rimuovere tutto il contenuto e spingere semplicemente il vassoio verso l'alto.
- ⚠ Non utilizzare mai agenti di pulizia o acqua contenente cloro per pulire le superfici esterne e le parti rivestite in cromo dell'apparecchio. Il cloro provoca corrosione su tali superfici di metallo.
- ⚠ Non utilizzare strumenti taglienti e abrasivi, sapone, detergenti domestici, detersivi, cherosene, olio combustibile, vernice ecc. per evitare la rimozione e la deformazione delle impronte sulla parte in plastica. Usare acqua tiepida e un panno morbido per pulire e asciugare l'apparecchio.

Protezione delle superfici di plastica

- ℹ Non mettete oli liquidi o pietanze cucinate con l'olio nel frigorifero in contenitori non sigillati, perché danneggiano le superfici di plastica del frigorifero. In caso di fuoriuscita di olio sulle superfici in plastica, pulire e asciugare le parti della superfici con acqua tiepida.

8 Risoluzione dei problemi

Prima di chiamare il servizio assistenza rivedere la lista precedente. Si risparmierà tempo e denaro. Questa lista comprende frequenti reclami che non derivano da difetti di lavorazione o dai materiali utilizzati. Alcune delle funzioni descritte qui potrebbero non esistere nel proprio apparecchio.

Il frigorifero non funziona.

- La spina non è inserita correttamente nella presa. >>> Inserire in modo sicuro la spina nella presa.
- Il fusibile della presa a cui è collegato il frigorifero o il fusibile principale sono saltati. >>> Controllare il fusibile.

Condensa sulla parete laterale dello scomparto frigo (MULTIZONE, COOL CONTROL e FLEXI ZONE).

- Lo sportello è stato aperto con eccessiva frequenza. >>> Non aprire e chiudere lo sportello del frigorifero con eccessiva frequenza.
- L'ambiente è molto umido. >>> Non installare il frigorifero in luoghi molto umidi.
- Gli alimenti che contengono liquidi sono conservati in contenitori aperti. >>> Non conservare alimenti che contengono liquido in contenitori aperti.
- Lo sportello del frigorifero è lasciato aperto. >>> Chiudere lo sportello del frigorifero.
- Il termostato è impostato ad un livello molto freddo. >>> Impostare il termostato ad un livello adatto.

Il compressore non funziona

- La protezione termica del compressore è inattiva in caso di mancanza di corrente o di mancato collegamento alla presa, se il sistema di raffreddamento non è ancora stato regolato. Il frigorifero comincerà a funzionare dopo circa 6 minuti. Chiamare il servizio assistenza se il frigorifero non inizia a funzionare al termine di questo periodo.
- Il frigorifero è nel ciclo di sbrinamento. >>> Si tratta di una cosa per un frigorifero con sbrinamento completamente automatico. Il ciclo di sbrinamento si verifica periodicamente.

- L'elettrodomestico non è collegato alla presa. >>> Accertarsi che la spina sia inserita nella presa.
- Le regolazioni di temperatura non sono eseguite in modo corretto. >>> Selezionare il valore di temperatura adatto.
- Vi è una mancanza di alimentazione. >>> Il frigorifero torna ad un funzionamento normale quando viene ripristinata l'alimentazione.

Il rumore aumenta quando il frigorifero sta lavorando.

- La performance operativa del frigorifero può cambiare secondo i cambiamenti della temperatura ambiente. Si tratta di una cosa normale e non di un guasto.

Il frigorifero funziona frequentemente o per lunghi periodi.

- Il nuovo apparecchio è più grande del precedente. I frigoriferi più grandi lavorano per un più lungo periodo di tempo.
- La temperatura ambiente può essere alta. >>> È normale che l'apparecchio funzioni per periodi più lunghi in ambienti caldi.
- Il frigorifero è stato collegato alla presa di recente o è stato riempito di cibo. >>> Quando il frigorifero è stato appena collegato all'alimentazione o caricato con alimenti, ci vuole più tempo per raggiungere la temperatura impostata. Questo è normale.
- Grandi quantità di cibo caldo sono state recentemente inserite. >>> Non inserire alimenti caldi nel frigorifero.
- Le porte potrebbero essere aperte di frequente o lasciate a aperte per molto tempo. >>> L'aria tiepida entrata nel frigorifero ne provoca il funzionamento per un periodo più lungo. Non aprire gli sportelli di frequente.
- Lo sportello del freezer o dello scomparto frigo sono rimasti aperti. >>> Controllare se gli sportelli sono perfettamente chiusi.
- Il frigo è regolato a temperatura molto bassa. >>> Regolare la temperatura del frigorifero ad un livello più alto e attendere fino a che la stessa sia acquisita.

Risoluzione dei problemi

- La chiusura dello sportello del frigorifero o del freezer può essere usurata, rotta o non inserita in modo appropriato. >>> Pulire o sostituire la guarnizione. Guarnizioni danneggiate/rotte provocano il funzionamento del frigo per periodi più lunghi per mantenere la temperatura corrente.

La temperatura ambiente è molto bassa mentre la temperatura del frigorifero è sufficiente.

- La temperatura del freezer è regolata a temperatura molto bassa. >>> Regolare la temperatura ad un livello più alto e controllare.

La temperatura ambiente è molto bassa mentre la temperatura del freezer è sufficiente.

- La temperatura del frigo è regolata a temperatura molto bassa. >>> Regolare la temperatura ad un livello più alto e controllare.

Gli alimenti che sono nei cassetti dello scomparto frigo sono congelati.

- La temperatura del frigo è regolata su un valore molto alto. >>> Regolare la temperatura del frigo ad un livello più basso e controllare.

La temperatura di frigo o freezer è molto bassa.

- La temperatura del frigo è regolata su un valore molto alto. >>> L'impostazione della temperatura dello scomparto frigo provoca effetti sulla temperatura del freezer. Cambiare le temperature di frigo o freezer e aspettare finché i relativi scomparti non raggiungono una temperatura sufficiente.
- Gli sportelli sono aperti con eccessiva frequenza o sono stati lasciati aperti a lungo. >>> Non aprire gli sportelli di frequente.
- Lo sportello è aperto. >>> Chiudere completamente lo sportello.
- Il frigorifero è stato recentemente collegato all'alimentazione o caricato con alimenti. >>> Questo è normale. Quando il frigorifero è stato appena collegato all'alimentazione o caricato con alimenti, ci vuole più tempo per raggiungere la temperatura impostata.

- Grandi quantità di cibo caldo sono state recentemente inserite. >>> Non inserire alimenti caldi nel frigorifero.

Vibrazioni o rumore.

- Il pavimento non è orizzontale o stabile. >>> Se il frigorifero ondeggia quando è mosso lentamente, equilibrarlo regolando i piedini. Accertarsi anche che il pavimento sia in piano e forte abbastanza da sopportare il frigorifero.
- Gli articoli messi sul frigorifero possono provocare rumore. >>> Rimuovere gli articoli da sopra al frigorifero.

Ci sono rumori che provengono dal frigorifero come gocciolamenti, spruzzo di liquidi, ecc.

- Il flusso di liquido e gas si verifica secondo i principi operativi del frigorifero. Si tratta di una cosa normale e non di un guasto.

Dal frigorifero si sente un fischio.

- Le ventole sono usate per raffreddare il frigorifero. Si tratta di una cosa normale e non di un guasto.

Condensa sulla parete interna del frigorifero.

- Il clima caldo/umido aumenta il ghiaccio e la condensa. Si tratta di una cosa normale e non di un guasto.
- Gli sportelli sono aperti con eccessiva frequenza o sono stati lasciati aperti a lungo. >>> Non aprire gli sportelli di frequente. Chiuderli se sono aperti.
- Lo sportello è aperto. >>> Chiudere completamente lo sportello.

Umidità al di fuori del frigorifero o tra le porte.

- Potrebbe esserci umidità nell'aria; questo è normale nei climi umidi. Al diminuire dell'umidità, la condensa scompare.

Odore cattivo dentro al frigorifero.

- Non viene eseguita una pulizia regolare. >>> Pulire regolarmente l'interno del frigorifero con una spugna, acqua tiepida o carbonato di sodio diluito in acqua.
- Alcuni contenitori o alcuni materiali per la confezione possono provocare odori. >>> Usare contenitori diversi o marche diverse.

Risoluzione dei problemi

- Gli alimenti sono posti nel frigorifero in contenitori non coperti. >>> Tenere gli alimenti in contenitori chiusi. I microrganismi che fuoriescono da contenitori non coperti possono provocare odori sgradevoli.
- Rimuovere gli alimenti scaduti e che si sono rovinati nel frigorifero.

Lo sportello non è chiuso.

- Gli imballaggi degli alimenti impediscono la chiusura dello sportello. >>> Sostituire le confezioni che ostruiscono lo sportello.
- Il frigorifero non è completamente poggiato sul pavimento. >>> Regolare i piedini per bilanciare il frigorifero.
- Il pavimento non è orizzontale o forte. >>> Accertarsi che il pavimento sia in piano, forte e in grado di sopportare il frigorifero.

Gli scomparti frutta e verdura sono bloccati.

- Gli alimenti potrebbero toccare il tetto del cassetto. >>> Risistemare gli alimenti nel cassetto.

Se la superficie dell'apparecchio è bollente.

- Quando l'apparecchio è in funzione, possono essere osservate alte temperature tra i due sportelli, sui pannelli laterali e sul grill posteriore. Ciò è normale e non richiede manutenzione!

DISCLAIMER/AVVERTENZAS

Alcuni guasti (semplici) possono essere gestiti adeguatamente dall'utente finale senza che si verifichino problemi di sicurezza o di utilizzo non sicuro, a condizione che vengano eseguiti entro i limiti e in conformità alle seguenti istruzioni (vedere la sezione "Autoriparazione").

Pertanto, se non diversamente autorizzato nella sezione "Autoriparazione" di seguito, le riparazioni devono essere effettuate da riparatori professionisti registrati per evitare problemi di sicurezza. Un riparatore professionale registrato è un professionista a cui il produttore ha concesso l'accesso alle istruzioni e all'elenco delle parti di ricambio di questo apparecchio secondo i metodi descritti negli atti legislativi ai sensi della direttiva 2009/125/CE.

Tuttavia, solo gli agenti di assistenza (cioè i riparatori professionali autorizzati) raggiungibili tramite il numero di telefono indicato nel manuale utente/della scheda di garanzia o tramite il rivenditore autorizzato possono fornire assistenza in base ai termini della garanzia. Pertanto, si ricorda che le riparazioni effettuate da riparatori professionisti (non autorizzati da Beko) annullano la garanzia.

Auto-riparazione

L'utente finale può effettuare l'auto-riparazione dei seguenti pezzi di ricambio: maniglie, cerniere, vassoi, cestini e guarnizioni dello sportello (un elenco aggiornato è disponibile anche su support.beko.com a partire dal 1° marzo 2021).

Inoltre, per garantire la sicurezza dell'apparecchio e prevenire il rischio di gravi lesioni, la suddetta auto-riparazione deve essere eseguita seguendo le istruzioni contenute nel manuale utente per l'auto-riparazione o disponibili su support.beko.com. Per la vostra sicurezza, staccate la spina dell'apparecchio prima di tentare qualsiasi riparazione.

I tentativi di riparazione da parte degli utenti finali per parti non incluse in tale elenco e/o non seguendo le istruzioni contenute nei manuali utente per l'auto-riparazione o disponibili sul sito support.beko.com, potrebbero causare problemi di sicurezza non imputabili a Beko e invalidare la garanzia dell'apparecchio.

Pertanto, si raccomanda vivamente agli utenti finali di astenersi dal tentare di effettuare riparazioni che non rientrano nell'elenco dei pezzi di ricambio indicati, rivolgendosi in questi casi a riparatori professionali autorizzati o registrati. Al contrario, tali tentativi da parte degli utenti finali possono causare problemi di sicurezza e danneggiare l'apparecchio, con conseguenti incendi, allagamenti, folgorazioni e gravi lesioni personali.

A titolo esemplificativo, ma non esaustivo, le seguenti riparazioni devono essere affidate a riparatori professionali autorizzati o registrati: compressore, circuito di raffreddamento, scheda principale, scheda inverter, scheda display ecc.

Il produttore/venditore non può essere ritenuto responsabile in caso di mancata osservanza di quanto sopra da parte degli utenti finali.

La disponibilità dei pezzi di ricambio del frigorifero acquistato è di 10 anni.

In questo periodo, i pezzi di ricambio originali saranno a disposizione per garantire il corretto funzionamento del frigorifero

La durata minima della garanzia del frigorifero acquistato è di 24 mesi.

Questo apparecchio è dotato di una fonte di illuminazione di classe energetica "G".

La fonte di illuminazione di questo apparecchio deve essere sostituita solo da riparatori professionisti.

Αγαπητέ πελάτη,

Παρακαλούμε να διαβάσετε αυτό το εγχειρίδιο πριν χρησιμοποιήσετε το προϊόν.

Σας ευχαριστούμε που επιλέξατε αυτό το προϊόν. Θα θέλαμε να επιτύχετε τη βέλτιστη απόδοση αυτού του προϊόντος υψηλής ποιότητας που έχει κατασκευαστεί με τεχνολογία αιχμής. Για να το κάνετε αυτό, διαβάστε προσεκτικά το παρόν εγχειρίδιο και οποιαδήποτε άλλη τεκμηρίωση παρέχεται πριν χρησιμοποιήσετε το προϊόν, και φυλάξτε το ως αναφορά. Λάβετε υπόψη όλες τις πληροφορίες και τις προειδοποιήσεις στο εγχειρίδιο χρήσης. Κατ' αυτόν τον τρόπο, θα προστατεύσετε τον εαυτό σας και το προϊόν σας από τους κινδύνους που μπορεί να προκύψουν.

Φυλάξτε το εγχειρίδιο χρήσης. Συμπεριλάβετε αυτόν τον οδηγό με τη μονάδα αν την παραδώσετε σε κάποιον άλλο.

Τα ακόλουθα σύμβολα χρησιμοποιούνται στον οδηγό χρήσης:

 Κίνδυνος που μπορεί να οδηγήσει σε θάνατο ή σε τραυματισμό.

ΠΡΟΣΟΧΗ Κίνδυνος που μπορεί να προκαλέσει υλικές ζημιές στο προϊόν ή στο περιβάλλον του

 Σημαντικές πληροφορίες ή χρήσιμες συμβουλές για τη λειτουργία.

 Διαβάστε το εγχειρίδιο χρήσης.

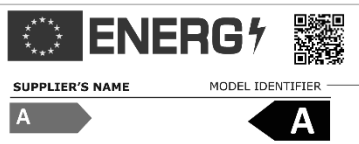
 ΠΛΗΡΟΦΟΡΙΕΣ	
 <p>SUPPLIER'S NAME MODEL IDENTIFIER (*)</p> <p>A A</p>	<p>Η πρόσβαση στις πληροφορίες για το μοντέλο όπως είναι αποθηκευμένες στη βάση δεδομένων για τα προϊόντα είναι εφικτή με την είσοδο στον παρακάτω ιστότοπο και την αναζήτηση για το αναγνωριστικό του μοντέλου (*) της συσκευής σας που αναφέρεται στην ετικέτα ενεργειακής σήμανσης.</p> <p>https://eprel.ec.europa.eu/</p>

1 Οδηγίες ασφαλείας 3

 1.1. Σκοπός χρήσης 3

 1.2. Ασφάλεια παιδιών, ευάλωτων ατόμων και κατοικίδιων ζώων 3

 1.3. Ηλεκτρική ασφάλεια 4

 1.4. Ασφάλεια χειρισμού 4

 1.5. Ασφάλεια εγκατάστασης 4

 1.6. Ασφάλεια λειτουργίας 5

 1.7. Ασφάλεια συντήρησης και καθαρισμού 7

 1.8. HomeWhiz 7

 1.9. Φωτισμός 7

2 Περιβαλλοντικές οδηγίες 8

3 Το ψυγείο σας 9

4 Εγκατάσταση 10

4.1. Κατάλληλη θέση εγκατάστασης 10

4.2. Ρύθμιση των ποδιών 11

4.3. Ηλεκτρική σύνδεση 11

5 Προετοιμασία 12

5.1. Αλλαγή της φοράς ανοίγματος των πορτών 13

6 Λειτουργία του προϊόντος 14

6.1. Αντικατάσταση της λάμπας φωτισμού . 15

6.2. Προειδοποίηση ανοικτής πόρτας 15

6.3. Συρτάρι λαχανικών 16

6.4. Κατάψυξη νωπών τροφίμων 16

6.5. Συστάσεις για την αποθήκευση κατεψυγμένων τροφίμων 17

6.6. Λεπτομέρειες βαθιάς κατάψυξης 17

6.7. Τοποθέτηση των τροφίμων 17

7 Συντήρηση και καθαρισμός 18

8 Αντιμετώπιση προβλημάτων 19

1 Οδηγίες ασφαλείας

- Αυτή η ενότητα περιλαμβάνει τις απαραίτητες οδηγίες ασφαλείας για την αποφυγή του κινδύνου προσωπικού τραυματισμού ή υλικών ζημιών.
- Η εταιρεία μας δεν φέρει καμία ευθύνη για ζημιές που ενδέχεται να προκύψουν αν δεν τηρηθούν αυτές οι οδηγίες.

⚠ Οι εργασίες εγκατάστασης και επισκευής θα εκτελούνται πάντα από το εξουσιοδοτημένο σέρβις.

⚠ Χρησιμοποιείτε πάντα γνήσια ανταλλακτικά και συμπληρωματικό εξοπλισμό.

⚠ Τα γνήσια ανταλλακτικά θα παρέχονται για 10 χρόνια μετά την ημερομηνία αγοράς του προϊόντος.

⚠ Μην επισκευάζετε ή αντικαθιστάτε οποιοδήποτε εξάρτημα του προϊόντος, εκτός αν ορίζεται ρητά στο εγχειρίδιο χρήσης.

⚠ Μην προβαίνετε σε καμία τροποποίηση στο προϊόν.

⚠ 1.1. Σκοπός χρήσης

- Αυτό το προϊόν δεν προορίζεται για εμπορική χρήση και δεν πρέπει να χρησιμοποιείται εκτός του προβλεπόμενου σκοπού του.

Αυτό το προϊόν προορίζεται για λειτουργία σε εσωτερικούς χώρους, όπως νοικοκυριά ή παρόμοιοι χώροι. Για παράδειγμα:

- Σε κουζίνες προσωπικού καταστημάτων, γραφείων και άλλων εργασιακών χώρων,
- Σε αγροτικές κατοικίες,
- Σε μονάδες ξενοδοχείων, πανσιόν ή άλλες εγκαταστάσεις αναψυχής που χρησιμοποιούνται από τους πελάτες,
- Σε ξενώνες ή παρόμοιους χώρους,
- Σε υπηρεσίες εστίασης και παρόμοιες εφαρμογές μη λιανικής.

Αυτό το προϊόν δεν πρέπει να χρησιμοποιείται σε ανοιχτό ή κλειστό εξωτερικό περιβάλλον όπως σκάφη, μπαλκόνια ή βεράντες. Η έκθεση του προϊόντος σε βροχή, χιόνι, ηλιακό φως και άνεμο μπορεί να προκαλέσει κίνδυνο πυρκαγιάς.

⚠ 1.2. Ασφάλεια παιδιών, ευάλωτων ατόμων και κατοικίδιων ζώων

- Αυτό το προϊόν μπορεί να χρησιμοποιηθεί από παιδιά ηλικίας 8 ετών και άνω, και από άτομα με υπανάπτυκτες σωματικές, αισθητηριακές ή νοητικές ικανότητες ή έλλειψη εμπειρίας και γνώσης, αν επιβλέπονται ή αν τους έχουν δοθεί οδηγίες σχετικά με τη χρήση της συσκευής με ασφαλή τρόπο και τους κινδύνους που ενέχουν.
- Τα παιδιά μεταξύ 3 και 8 ετών επιτρέπεται να βάζουν και να βγάζουν τρόφιμα μέσα στον/έξω από τον ψύκτη.
- Τα ηλεκτρικά προϊόντα είναι επικίνδυνα για τα παιδιά και τα κατοικίδια ζώα. Τα παιδιά και τα κατοικίδια ζώα δεν πρέπει να παίζουν, να σκαρφαλώνουν ή να εισέρχονται στο προϊόν.
- Ο καθαρισμός και η συντήρηση από τον χρήστη δεν πρέπει να πραγματοποιούνται από παιδιά εκτός αν υπάρχει κάποιος που τα επιβλέπει.
- Διατηρήστε τα υλικά συσκευασίας μακριά από παιδιά. Κίνδυνος τραυματισμού και ασφυξίας.

Πριν από την απόρριψη παλιών προϊόντων που δεν πρέπει πλέον να χρησιμοποιούνται:

1. Αποσυνδέστε το καλώδιο τροφοδοσίας από την πρίζα.
2. Κόψτε το καλώδιο τροφοδοσίας και αφαιρέστε το από τη συσκευή μαζί με το βύσμα.
3. Μην αφαιρείτε τα ράφια και τα συρτάρια από το προϊόν προκειμένου να αποτρέψετε τα παιδιά να μπουν στο εσωτερικό της συσκευής.
4. Αφαιρέστε τις πόρτες.
5. Αποθηκεύστε το προϊόν έτσι ώστε να μην αναποδογυρίσει.
6. Μην επιτρέπετε σε παιδιά να παίζουν με το προϊόν που έχει απορριφθεί.

Οδηγίες ασφαλείας

- Μην απορρίπτεται το προϊόν ρίχνοντάς το σε φωτιά. Ενέχεται κίνδυνος έκρηξης.
- Αν υπάρχει διαθέσιμη κλειδαριά στην πόρτα του προϊόντος, κρατήστε το κλειδί μακριά από τα παιδιά.

1.3. Ηλεκτρική ασφάλεια

- Το προϊόν δεν πρέπει να συνδέεται στην πρίζα κατά τις εργασίες εγκατάστασης, συντήρησης, καθαρισμού, επισκευής και μεταφοράς.
- Αν το καλώδιο τροφοδοσίας είναι κατεστραμμένο, θα πρέπει να αντικατασταθεί από εξουσιοδοτημένο σέρβις προκειμένου να αποφευχθεί τυχόν κίνδυνος.
- Μην τοποθετείτε το καλώδιο τροφοδοσίας κάτω από το προϊόν ή στο πίσω μέρος του προϊόντος. Μην τοποθετείτε βαριά αντικείμενα στο καλώδιο ρεύματος. Το καλώδιο τροφοδοσίας δεν πρέπει να λυγίζει, να συνθλίβεται και να έρχεται σε επαφή με οποιαδήποτε πηγή θερμότητας.
- Μην χρησιμοποιείτε καλώδιο επέκτασης, πολύπριζο ή προσαρμογέα για να προβείτε σε λειτουργία του προϊόντος σας.
- Τα φορητά πολύπριζα ή τα φορητά τροφοδοτικά ενδέχεται να υπερθερμανθούν και να προκαλέσουν πυρκαγιά. Επομένως, μην αφήνετε πολύπριζα πίσω ή κοντά στο προϊόν.
- Το βύσμα πρέπει να είναι εύκολα προσβάσιμο. Αν αυτό δεν είναι εφικτό, θα πρέπει να υπάρχει στην ηλεκτρική εγκατάσταση ένας μηχανισμός που να πληροί τη νομοθεσία περί ηλεκτρισμού και να αποσυνδέει όλους τους ακροδέκτες από το δίκτυο (ασφάλεια, διακόπτης, κεντρικός διακόπτης, κ.λπ.).
- Μην αγγίζετε το βύσμα με βρεγμένα χέρια.
- Όταν αποσυνδέετε τη συσκευή από την πρίζα, μην κρατάτε το καλώδιο ρεύματος, αλλά το βύσμα.

1.4. Ασφάλεια χειρισμού

- Αυτό το προϊόν είναι βαρύ, μην το χειρίζεστε μόνοι σας.
- Μην κρατάτε το προϊόν από την πόρτα του ενώ το χειρίζεστε.
- Προσέξτε να μην καταστρέψετε το σύστημα ψύξης και τους σωλήνες κατά τον χειρισμό του προϊόντος. Μην θέτετε σε λειτουργία το προϊόν αν οι σωλήνες έχουν υποστεί ζημιά, και επικοινωνήστε με ένα εξουσιοδοτημένο σέρβις.

1.5. Ασφάλεια εγκατάστασης

- Επικοινωνήστε με το εξουσιοδοτημένο σέρβις για την εγκατάσταση του προϊόντος. Για να προετοιμάσετε το προϊόν για εγκατάσταση, ανατρέξτε στις πληροφορίες στον οδηγό χρήσης και βεβαιωθείτε ότι οι παροχές ηλεκτρικού ρεύματος και νερού βρίσκονται στην κατάσταση που απαιτείται. Αν η εγκατάσταση δεν είναι κατάλληλη, καλέστε έναν εξειδικευμένο ηλεκτρολόγο και υδραυλικό προκειμένου να προβούν στις απαραίτητες ρυθμίσεις. Διαφορετικά, μπορεί να προκληθεί ηλεκτροπληξία, πυρκαγιά, προβλήματα με το προϊόν ή τραυματισμοί.
- Ελέγξτε για τυχόν ζημιές στο προϊόν πριν το εγκαταστήσετε. Μην εγκαθιστάτε το προϊόν αν έχει υποστεί ζημιές.
- Τοποθετήστε το προϊόν σε επίπεδη και σκληρή επιφάνεια και ισορροπήστε το με τα ρυθμιζόμενα πόδια. Σε διαφορετική περίπτωση, το ψυγείο μπορεί να ανατραπεί και να προκαλέσει τραυματισμούς.
- Το προϊόν πρέπει να εγκαθίσταται σε ξηρό και αεριζόμενο περιβάλλον. Μην τοποθετείτε χαλιά, κουβέρτες ή παρόμοια καλύμματα δαπέδου κάτω από το προϊόν. Κάτι τέτοιο μπορεί να προκαλέσει κίνδυνο πυρκαγιάς ως αποτέλεσμα ανεπαρκούς εξαερισμού!

Οδηγίες ασφαλείας

- Μην φράζετε ή καλύπτετε τις οπές εξαερισμού. Σε διαφορετική περίπτωση, η κατανάλωση ρεύματος μπορεί να αυξηθεί και να προκληθεί ζημιά στο προϊόν σας.
- Μην συνδέετε το προϊόν σε συστήματα τροφοδοσίας όπως τροφοδοτικά ηλιακής ενέργειας. Σε διαφορετική περίπτωση, μπορεί να προκληθεί ζημιά στο προϊόν σας ως αποτέλεσμα των απότομων διακυμάνσεων της τάσης!
- Όσο περισσότερο ψυκτικό μέσο περιέχει ένα ψυγείο, τόσο μεγαλύτερος θα πρέπει να είναι ο χώρος εγκατάστασής του. Σε πολύ μικρά δωμάτια, μπορεί να προκύψει ένα εύφλεκτο μείγμα αερίου-αέρα σε περίπτωση διαρροής αερίου στο σύστημα ψύξης. Απαιτείται τουλάχιστον 1 m³ όγκου για κάθε 8 γραμμάρια ψυκτικού μέσου. Η ποσότητα του ψυκτικού μέσου που είναι διαθέσιμη στο προϊόν σας καθορίζεται στην ετικέτα στοιχείων.
- Ο χώρος εγκατάστασης του προϊόντος δεν πρέπει να εκτίθεται σε άμεσο ηλιακό φως και δεν πρέπει να βρίσκεται κοντά σε πηγή θερμότητας όπως σόμπες, καλοριφέρ, κ.λπ.

Αν δεν μπορείτε να αποφύγετε την εγκατάσταση του προϊόντος κοντά σε μια πηγή θερμότητας, θα πρέπει να χρησιμοποιήσετε μια κατάλληλη μονωτική πλάκα, ενώ η ελάχιστη απόσταση από την πηγή θερμότητας θα πρέπει να είναι όπως καθορίζεται παρακάτω.

- Τουλάχιστον 30 εκατοστά μακριά από πηγές θερμότητας όπως σόμπες, μονάδες θέρμανσης και θερμάστρες κ.λπ.
- Και τουλάχιστον 5 εκατοστά μακριά από ηλεκτρικούς φούρνους.
- Το προϊόν σας έχει την κατηγορία προστασίας Ι. Συνδέστε το προϊόν σε μια γειωμένη πρίζα που συμμορφώνεται με τις τιμές τάσης, ρεύματος και συχνότητας που καθορίζονται στην ετικέτα στοιχείων. Η πρίζα πρέπει να είναι εξοπλισμένη με ασφάλεια με ονομαστική τιμή 10 A - 16 A. Η εταιρεία μας δεν φέρει ευθύνη για τις

ζημιές που ενδέχεται να προκληθούν ως αποτέλεσμα της λειτουργίας του προϊόντος χωρίς να διασφαλίζεται ότι οι συνδέσεις γείωσης και οι ηλεκτρικές συνδέσεις πραγματοποιούνται σύμφωνα με τους τοπικούς ή εθνικούς κανονισμούς.

- Το καλώδιο τροφοδοσίας του προϊόντος πρέπει να είναι αποσυνδεδεμένο κατά την εγκατάσταση. Σε διαφορετική περίπτωση, μπορεί να προκληθεί κίνδυνος ηλεκτροπληξίας και τραυματισμού!
- Μην συνδέετε το προϊόν σε χαλαρές, σπασμένες, βρώμικες, γλιστερές πρίζες ή πρίζες που έχουν βγει από τα πλαίσιά τους με κίνδυνο επαφής με το νερό.
- Τοποθετήστε το καλώδιο τροφοδοσίας και τους εύκαμπτους σωλήνες (αν υπάρχουν) του προϊόντος έτσι ώστε να μην υπάρχει κίνδυνος παραπατήματος.
- Η διείσδυση υγρασίας σε ηλεκτροφόρα μέρη ή στο καλώδιο τροφοδοσίας μπορεί να προκαλέσει βραχυκύκλωμα. Συνεπώς, μην χρησιμοποιείτε το προϊόν σε υγρά περιβάλλοντα ή σε χώρους όπου μπορεί να υπάρξει παφλασμός νερού (π.χ. γκαράζ, πλυσταριό, κ.λπ.) Αν το ψυγείο έχει βραχεί από νερό, αποσυνδέστε το από την πρίζα και επικοινωνήστε με ένα εξουσιοδοτημένο σέρβις.
- Μην συνδέετε το ψυγείο σας σε συσκευές εξοικονόμησης ενέργειας. Αυτά τα συστήματα είναι επιβλαβή για το προϊόν.

1.6. Ασφάλεια λειτουργίας

- Μην χρησιμοποιείτε χημικούς διαλύτες στο προϊόν. Αυτά τα υλικά ενέχουν κίνδυνο έκρηξης.
- Σε περίπτωση βλάβης του προϊόντος, αποσυνδέστε το από την πρίζα και μην το ενεργοποιήσετε μέχρι να επισκευαστεί από το εξουσιοδοτημένο σέρβις. Υπάρχει κίνδυνος ηλεκτροπληξίας!
- Μην τοποθετείτε κάποια πηγή φλόγας (π.χ. κεριά, τσιγάρα, κ.λπ.) πάνω στο προϊόν ή κοντά σε αυτό.

Οδηγίες ασφαλείας

- Μην ανεβαίνετε επάνω στο προϊόν. Υπάρχει κίνδυνος πτώσης και τραυματισμού!
- Μην προκαλείτε ζημιά στους σωλήνες του συστήματος ψύξης χρησιμοποιώντας αιχμηρά εργαλεία και εργαλεία διάτρησης. Το ψυκτικό μέσο που εκτοξεύεται σε περίπτωση διάτρησης των σωλήνων αερίου, των επεκτάσεων των σωλήνων ή των επικαλύψεων της άνω επιφάνειας μπορεί να προκαλέσει ερεθισμό του δέρματος και τραυματισμούς στα μάτια.
- Μην τοποθετείτε και μην χρησιμοποιείτε ηλεκτρικές συσκευές μέσα στα ψυγεία / στους καταψύκτες, εκτός αν το υποδεικνύει ο κατασκευαστής.
- Προσέξτε να μην πιάσετε κανένα μέρος των χεριών ή του σώματός σας στα κινούμενα μέρη εντός του προϊόντος. Προσέξτε να αποφύγετε να πιάσετε τα δάχτυλά σας μεταξύ του ψυγείου και της πόρτας του. Να είστε προσεκτικοί όταν ανοίγετε ή κλείνετε την πόρτα αν υπάρχουν παιδιά τριγύρω.
- Μην τρώτε παγωτό, παγάκια ή κατεψυγμένα τρόφιμα μόλις τα βγάξετε από την κατάψυξη. Υπάρχει κίνδυνος κρουπαγήματος!
- Μην αγγίζετε τα εσωτερικά τοιχώματα, τα μεταλλικά μέρη της κατάψυξης ή τα τρόφιμα που φυλάσσονται μέσα στο ψυγείο με βρεγμένα χέρια. Υπάρχει κίνδυνος κρουπαγήματος!
- Μην τοποθετείτε κουτάκια αναψυκτικών ή κουτάκια και μπουκάλια που είναι ίσως παγωμένα και περιέχουν υγρά στον χώρο κατάψυξης. Τα κουτάκια ή τα μπουκάλια μπορεί να εκραγούν. Υπάρχει κίνδυνος τραυματισμού και υλικών ζημιών!
- Μην χρησιμοποιείτε ή τοποθετείτε θερμοευαίσθητα υλικά, όπως εύφλεκτα σπρέι, εύφλεκτα αντικείμενα, ξηρό πάγο ή άλλους χημικούς παράγοντες κοντά στο ψυγείο. Υπάρχει κίνδυνος πυρκαγιάς και έκρηξης!
- Μην αποθηκεύετε εκρηκτικά υλικά όπως δοχεία αεροζόλ με εύφλεκτα υλικά μέσα στο προϊόν.
- Μην τοποθετείτε δοχεία που περιέχουν υγρά επάνω στο προϊόν. Το πιτσίσιαμα νερού σε ένα ηλεκτρικό μέρος του προϊόντος μπορεί να προκαλέσει κίνδυνο ηλεκτροπληξίας ή πυρκαγιάς.
- Αυτό το προϊόν δεν προορίζεται για αποθήκευση και ψύξη φαρμάκων, πλάσματος αίματος, εργαστηριακών σκευασμάτων ή παρόμοιων υλικών και προϊόντων που υπόκεινται στην οδηγία για τα ιατρικά προϊόντα.
- Αν το προϊόν χρησιμοποιηθεί ενάντια στον επιδιωκόμενο σκοπό του, μπορεί να προκαλέσει βλάβη ή φθορά των προϊόντων που φυλάσσονται μέσα σε αυτό.
- Αν το ψυγείο σας διαθέτει λειτουργία μπλε φωτός, μην κοιτάζετε αυτό το φως με οπτικές συσκευές. Μην κοιτάτε απευθείας τη λάμπα LED υπεριώδους ακτινοβολίας για πολλή ώρα. Οι υπεριώδεις ακτίνες μπορεί να προκαλέσουν καταπόνηση των ματιών.
- Μην γμιζείτε το προϊόν με περισσότερα τρόφιμα από τη χωρητικότητά του. Μπορεί να προκληθούν τραυματισμοί ή ζημιές αν τα περιεχόμενα του ψυγείου πέσουν όταν ανοίξει η πόρτα. Παρόμοια προβλήματα ενδέχεται να προκύψουν όταν ένα αντικείμενο τοποθετείται επάνω στο προϊόν.
- Βεβαιωθείτε ότι έχετε αφαιρέσει τυχόν πάγο ή νερό που μπορεί να έχει πέσει στο πάτωμα προκειμένου να αποφύγετε τυχόν τραυματισμούς.
- Αλλάξτε τις θέσεις των ραφιών/ραφιών για μπουκάλια στην πόρτα του ψυγείου σας μόνο όταν τα ράφια είναι άδεια. Υπάρχει κίνδυνος σωματικού τραυματισμού!
- Μην χτυπάτε και μην ασκείτε υπερβολική πίεση σε γυάλινες επιφάνειες. Το σπασμένο γυαλί μπορεί να προκαλέσει τραυματισμούς και/ή υλικές ζημιές.

Οδηγίες ασφαλείας

- Μην τοποθετείτε αντικείμενα που μπορεί να πέσουν/αναποδογυρίσουν επάνω στο προϊόν. Αυτά τα αντικείμενα μπορεί να πέσουν κατά το άνοιγμα ή το κλείσιμο της πόρτας και να προκαλέσουν τραυματισμούς και/ή υλικές ζημιές.

Το σύστημα ψύξης στο προϊόν σας περιέχει ψυκτικό μέσο R600a. Ο τύπος ψυκτικού μέσου που χρησιμοποιείται στο προϊόν καθορίζεται στην ετικέτα στοιχείων. Το αέριο αυτό είναι εύφλεκτο. Συνεπώς, προσέξτε να μην καταστρέψετε το σύστημα ψύξης και τους σωλήνες κατά τη λειτουργία του προϊόντος. Σε περίπτωση ζημιάς στους σωλήνες:

- Μην αγγίζετε το προϊόν ή το καλώδιο τροφοδοσίας,
- Διατηρήστε το προϊόν μακριά από πιθανές πηγές φωτιάς που μπορεί να προκαλέσουν πυρκαγιά στο προϊόν.
- Αερίστε τον χώρο όπου έχει τοποθετηθεί το προϊόν. Μην χρησιμοποιείτε ανεμιστήρα.
- Επικοινωνήστε με το εξουσιοδοτημένο σέρβις.
- Αν το προϊόν είναι κατεστραμμένο και παρατηρήσετε διαρροή αερίου, μείνετε μακριά από το αέριο. Το αέριο μπορεί να προκαλέσει κρουπαγήματα αν έρθει σε επαφή με το δέρμα σας.

1.7. Ασφάλεια συντήρησης και καθαρισμού

- Μην τραβάτε τη λαβή της πόρτας αν πρόκειται να μετακινήσετε το προϊόν για λόγους καθαρισμού. Η λαβή μπορεί να προκαλέσει τραυματισμούς αν την τραβήξετε πολύ δυνατά.
- Μην καθαρίζετε το προϊόν ψεκάζοντας ή ρίχνοντας νερό επάνω σε αυτό και στο εσωτερικό του. Υπάρχει κίνδυνος ηλεκτροπληξίας και πυρκαγιάς.
- Μην χρησιμοποιείτε αιχμηρά ή λειαντικά εργαλεία για να καθαρίσετε το προϊόν. Μην χρησιμοποιείτε υλικά όπως οικιακά καθαριστικά, απορρυπαντικά, αέριο, βενζίνη, οινόπνευμα, κερί, κ.λπ.

- Χρησιμοποιείτε μέσα καθαρισμού και συντήρησης που δεν είναι επιβλαβή για τα τρόφιμα μόνο εντός του προϊόντος.
- Μην χρησιμοποιείτε ατμό ή καθαριστικά με ατμό για τον καθαρισμό του προϊόντος και την απόψυξη του πάγου εντός αυτού. Ο ατμός έρχεται σε επαφή με το ψυγείο σας και προκαλεί βραχυκύκλωμα ή ηλεκτροπληξία!
- Φροντίστε να κρατάτε το νερό μακριά από τα ηλεκτρονικά κυκλώματα ή τον φωτισμό του προϊόντος.
- Χρησιμοποιείτε ένα καθαρό, στεγνό πανί για να σκουπίζετε τη σκόνη ή το ξένο υλικό από τις άκρες των βυσμάτων. Μην χρησιμοποιείτε υγρό ή νωπό πανί για να καθαρίζετε το βύσμα. Σε διαφορετική περίπτωση, μπορεί να προκληθεί κίνδυνος πυρκαγιάς ή ηλεκτροπληξίας.

1.8. HomeWhiz

(Μπορεί να μην ισχύει για όλα τα μοντέλα)

- Ακολουθήστε τις προειδοποιήσεις ασφαλείας ακόμα κι αν βρίσκεστε μακριά από το προϊόν ενώ χρησιμοποιείτε το προϊόν μέσω της εφαρμογής HomeWhiz. Επίσης, δώστε προσοχή στις προειδοποιήσεις εντός της εφαρμογής.

1.9. Φωτισμός

(Μπορεί να μην ισχύει για όλα τα μοντέλα)

- Επικοινωνήστε με ένα εξουσιοδοτημένο σέρβις όταν χρειαστεί να αντικαταστήσετε τη λάμπα LED/τον λαμπτήρα που χρησιμοποιείται για τον φωτισμό.

2 Περιβαλλοντικές οδηγίες

2.1. Συμμόρφωση με την οδηγία περί αποβλήτων ηλεκτρικού και ηλεκτρονικού εξοπλισμού (ΑΗΗΕ) και τελική διάθεση του προϊόντος:

Το προϊόν αυτό συμμορφώνεται με την οδηγία της Ευρωπαϊκής Ένωσης περί αποβλήτων ηλεκτρικού και ηλεκτρονικού εξοπλισμού (ΑΗΗΕ) (2012/19/ΕΕ). Το προϊόν φέρει σύμβολο ταξινόμησης για απόβλητα ηλεκτρικού και ηλεκτρονικού εξοπλισμού (ΑΗΗΕ).



Αυτό το σύμβολο υποδεικνύει ότι αυτό το προϊόν δεν πρέπει να απορρίπτεται μαζί με άλλα οικιακά απορρίμματα στο τέλος της διάρκειας ζωής του.

Η χρησιμοποιημένη συσκευή πρέπει να επιστραφεί στο επίσημο σημείο συλλογής για την ανακύκλωση ηλεκτρικών και ηλεκτρονικών συσκευών. Για να βρείτε αυτά τα συστήματα συλλογής, παρακαλώ επικοινωνήστε με τις τοπικές αρχές ή τον πωλητή λιανικής από τον οποίον αγοράσατε το προϊόν. Κάθε νοικοκυριό παίζει σημαντικό ρόλο στην ανάκτηση και στην ανακύκλωση των παλιών συσκευών. Η κατάλληλη απόρριψη της χρησιμοποιημένης συσκευής βοηθά στην αποφυγή πιθανών αρνητικών συνεπειών για το περιβάλλον και την ανθρώπινη υγεία.

2.2. Συμμόρφωση με την οδηγία περί περιορισμού χρήσης ορισμένων επικίνδυνων ουσιών (RoHS)

Το προϊόν που έχετε προμηθευτεί συμμορφώνεται με την οδηγία της Ευρωπαϊκής Ένωσης περί περιορισμού χρήσης ορισμένων επικίνδυνων ουσιών (RoHS) (2011/65/ΕΕ). Δεν περιέχει επικίνδυνα και απαγορευμένα υλικά που ορίζονται στην οδηγία.

2.3. Πληροφορίες σχετικά με τη συσκευασία



Τα υλικά συσκευασίας του προϊόντος είναι κατασκευασμένα από ανακυκλώσιμα υλικά σύμφωνα με τους εθνικούς

μας περιβαλλοντικούς κανονισμούς. Μην απορρίπτετε τα υλικά συσκευασίας μαζί με οικιακά ή άλλα απόβλητα. Παραδώστε τα στα σημεία συλλογής υλικών συσκευασίας που έχουν οριστεί από τις τοπικές αρχές.

3 Το ψυγείο σας

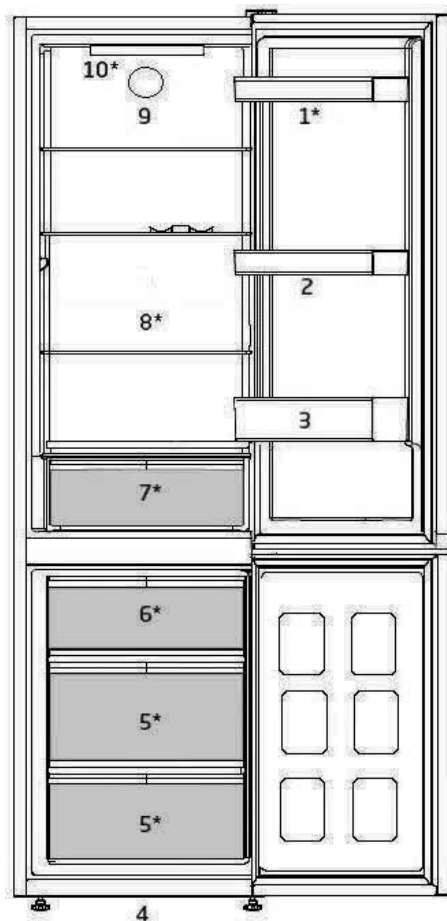

1. Ρυθμιζόμενα ράφια πόρτας
2. Θήκη αυγών
3. Ράφι μπουκαλιών
4. Ρυθμιζόμενα μπροστινά πόδια
5. Χώρος κατάψυξης
6. Χώρος ταχείας κατάψυξης
7. Συρτάρι λαχανικών
8. Ρυθμιζόμενα ράφια
9. Ανεμιστήρας
10. Περιστροφικό κουμπί ρύθμισης θερμοκρασίας και εσωτερικός φωτισμός

*** Μπορεί να μην είναι διαθέσιμο σε όλα τα μοντέλα**





Οι εικόνες σ' αυτό το εγχειρίδιο οδηγιών είναι σχηματικές και ενδέχεται να μην ανταποκρίνονται ακριβώς στο προϊόν σας. Αν ορισμένα τμήματα δεν περιλαμβάνονται στο προϊόν που έχετε προμηθευτεί, τότε ισχύουν για άλλα μοντέλα.

4 Εγκατάσταση

 Διαβάστε πρώτα την ενότητα «Οδηγίες ασφαλείας»!

4.1. Κατάλληλη θέση εγκατάστασης

Επικοινωνήστε με ένα εξουσιοδοτημένο σέρβις για την εγκατάσταση του προϊόντος. Προκειμένου να προετοιμάσετε το προϊόν για χρήση, ανατρέξτε στις πληροφορίες στο εγχειρίδιο χρήσης και βεβαιωθείτε ότι η ηλεκτρική εγκατάσταση και η εγκατάσταση νερού είναι κατάλληλες. Αν όχι, καλέστε αδειούχο ηλεκτρολόγο και τεχνικό για να πραγματοποιήσει τις απαραίτητες εργασίες.

	ΠΡΟΕΙΔΟΠΟΙΗΣΗ: Ο κατασκευαστής δεν αναλαμβάνει καμία ευθύνη για όσες ζημιές προκύψουν από διαδικασίες που πραγματοποιούνται από μη εξουσιοδοτημένα άτομα.
	ΠΡΟΕΙΔΟΠΟΙΗΣΗ: Το προϊόν δεν πρέπει να είναι συνδεδεμένο στην πρίζα κατά την εγκατάσταση. Διαφορετικά υπάρχει κίνδυνος θανάτου ή σοβαρού τραυματισμού!
	ΠΡΟΕΙΔΟΠΟΙΗΣΗ: Αν το διάκενο της πόρτας του δωματίου όπου θα τοποθετηθεί το προϊόν είναι τόσο στενό που εμποδίζει τη διέλευση του προϊόντος, αφαιρέστε την πόρτα του δωματίου και περάστε το προϊόν μέσα από αυτή στρέφοντάς το στο πλάι. Αν αυτό δεν επιτύχει, επικοινωνήστε με το εξουσιοδοτημένο σέρβις.

- Το προϊόν δεν πρέπει να εκτίθεται σε άμεση ηλιακή ακτινοβολία ή να παραμένει σε θέσεις με υγρασία.
 - Πρέπει να υπάρχει επαρκής κυκλοφορία αέρα γύρω από το ψυγείο σας ώστε να επιτυγχάνεται αποδοτική λειτουργία. Αν το προϊόν πρέπει να τοποθετηθεί σε εσοχή στον τοίχο, θα πρέπει να υπάρχει ελάχιστη απόσταση 5 εκατοστά από το ταβάνι και τους πλευρικούς τοίχους.
 - Αφήστε τουλάχιστον 5 εκατοστά απόσταση για την κυκλοφορία του αέρα μεταξύ της πίσω πλευράς του προϊόντος σας και του τοίχου προκειμένου να αποφύγετε συμπυκνώσεις υδρατμών στην πίσω πλευρά του προϊόντος.
 - Το προϊόν σας απαιτεί επαρκή κυκλοφορία αέρα για αποτελεσματική λειτουργία. Αν το προϊόν τοποθετηθεί σε εσοχή, θυμηθείτε να αφήσετε τουλάχιστον 5 εκατοστά απόσταση μεταξύ του προϊόντος και του ταβανιού, του πίσω τοίχου και των πλευρικών τοιχωμάτων.
 - Αν το προϊόν τοποθετηθεί σε εσοχή, θυμηθείτε να αφήσετε τουλάχιστον 5 εκατοστά απόσταση μεταξύ του προϊόντος και του ταβανιού, του πίσω τοίχου και των πλευρικών τοιχωμάτων. Ελέγξτε αν το προστατευτικό εξάρτημα για διάκενο πίσω τοίχου είναι στη θέση του (αν παρέχεται με το προϊόν). Αν το εξάρτημα δεν είναι διαθέσιμο ή αν έχει χαθεί ή έχει πέσει, τοποθετήστε το προϊόν έτσι ώστε να υπάρχει απόσταση τουλάχιστον 5 εκατοστών μεταξύ της πίσω επιφάνειας του προϊόντος και του τοίχου του δωματίου. Το διάκενο στο πίσω μέρος είναι σημαντικό για την αποτελεσματική λειτουργία του προϊόντος.
- Τοποθετήστε το προϊόν πάνω σε δάπεδο με επίπεδη επιφάνεια για να μην ταλαντεύεται.
 - Εγκαταστήστε το προϊόν σε απόσταση τουλάχιστον 30 εκ. από πηγές θερμότητας όπως εστίες μαγειρέματος, σώματα κεντρικής θέρμανσης και σόμπες και τουλάχιστον 5 εκατοστά μακριά από ηλεκτρικούς φούρνους.

Εγκατάσταση

4.2. Ρύθμιση των ποδιών

Αν το προϊόν δεν είναι ισορροπημένο μετά την εγκατάσταση, προσαρμόστε τα πόδια στο μπροστινό μέρος περιστρέφοντάς τα προς τα δεξιά ή προς τα αριστερά.

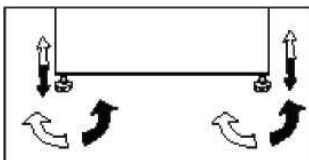

4.3. Ηλεκτρική σύνδεση

	ΠΡΟΕΙΔΟΠΟΙΗΣΗ: Μην πραγματοποιείτε συνδέσεις μέσω καλωδίων επέκτασης ή πολύπριζων.
--	--

	ΠΡΟΕΙΔΟΠΟΙΗΣΗ: Αν ένα καλώδιο ρεύματος έχει υποστεί ζημιά, πρέπει να αντικατασταθεί από εξουσιοδοτημένο αντιπρόσωπο σέρβις.
--	---

	Αν πρέπει να εγκατασταθούν δύο ψυγεία το ένα δίπλα στο άλλο, θα πρέπει να υπάρχει μεταξύ τους απόσταση τουλάχιστον 4 εκατοστών.
--	---

- Η εταιρεία μας δεν θα είναι υπεύθυνη για οποιεσδήποτε ζημιές προκύψουν σε περίπτωση χρήσης του προϊόντος χωρίς γείωση και ηλεκτρική σύνδεση σύμφωνα με τους εθνικούς κανονισμούς.
- Το βύσμα του καλωδίου τροφοδοσίας πρέπει να είναι εύκολα προσβάσιμο μετά την εγκατάσταση.
- Μην προεκτείνετε καλώδια ή πολλαπλά ασύρματα στόμια εξόδου μεταξύ του προϊόντος σας και της πρίζας στον τοίχο.



Προειδοποίηση ζεστής επιφάνειας!

Τα πλαϊνά τοιχώματα του προϊόντος σας είναι εξοπλισμένα με σωλήνες ψυκτικού μέσου για τη βελτίωση του συστήματος ψύξης. Το ψυκτικό μέσο με υψηλές θερμοκρασίες μπορεί να ρέει μέσα από αυτές τις περιοχές, με αποτέλεσμα να δημιουργούνται ζεστές επιφάνειες στα πλαϊνά τοιχώματα. Αυτό είναι κάτι φυσιολογικό και δεν χρειάζεται κάποια συντήρηση. Να είστε προσεκτικοί όταν αγγίζετε αυτές τις περιοχές.

5 Προετοιμασία

⚠ Διαβάστε πρώτα την ενότητα «Οδηγίες ασφαλείας»!

- Για ανεξάρτητη συσκευή: «αυτή η συσκευή ψύξης δεν προορίζεται για χρήση ως εντοιχισμένη συσκευή».
- Το ψυγείο σας θα πρέπει να εγκατασταθεί σε απόσταση τουλάχιστον 30 εκατοστών από πηγές θερμότητας όπως εστίες μαγειρέματος, φούρνους, σώματα κεντρικής θέρμανσης και σόμπες και τουλάχιστον 5 εκατοστών μακριά από ηλεκτρικούς φούρνους και δεν θα πρέπει να τοποθετείται σε μέρη όπου δέχεται απευθείας ηλιακή ακτινοβολία.
- Η θερμοκρασία περιβάλλοντος του δωματίου που τοποθετείτε το ψυγείο σας πρέπει να είναι τουλάχιστον +5°C. Η λειτουργία του ψυγείου σας σε πιο κρύες συνθήκες δεν συνιστάται από την άποψη της απόδοσής του.
- Παρακαλούμε να φροντίζετε να διατηρείτε το εσωτερικό του ψυγείου σας σχολαστικά καθαρό.
- Αν πρέπει να εγκατασταθούν δύο ψυγεία το ένα δίπλα στο άλλο, θα πρέπει να υπάρχει μεταξύ τους απόσταση τουλάχιστον 2 εκατοστών.
- Όταν θέσετε το ψυγείο σε λειτουργία για πρώτη φορά, παρακαλούμε τηρείτε τις ακόλουθες οδηγίες κατά τις αρχικές έξι ώρες.
- Η πόρτα δεν θα πρέπει να ανοίγει συχνά.
- Το ψυγείο θα πρέπει να λειτουργήσει κενό, χωρίς τρόφιμα στο εσωτερικό του.
- Μην αποσυνδέσετε το ψυγείο σας από το ρεύμα. Αν συμβεί μια ανεξέλεγκτη διακοπή ρεύματος, δείτε τις προειδοποιήσεις στην ενότητα «Συνιστώμενες λύσεις για προβλήματα».
- Η αρχική συσκευασία και τα αφρώδη υλικά θα πρέπει να φυλαχτούν για μελλοντικές μεταφορές ή μετακόμιση.
- Πρέπει να χρησιμοποιείτε πάντα τα καλάθια / συρτάρια που παρέχονται με το διαμέρισμα έντονης ψύξης, για χαμηλή κατανάλωση ενέργειας και καλύτερες συνθήκες φύλαξης των τροφίμων.

- Η επαφή τροφίμων με τον αισθητήρα θερμοκρασίας στο θάλαμο κατάψυξης μπορεί να αυξήσει την κατανάλωση ενέργειας της συσκευής. Επομένως πρέπει να αποφεύγετε κάθε επαφή τροφίμων με τον αισθητήρα (τους αισθητήρες).
- Σε ορισμένα μοντέλα, ο πίνακας οργάνων απενεργοποιείται αυτόματα 1 λεπτό μετά το κλείσιμο της πόρτας. Ενεργοποιείται ξανά όταν ανοίγει η πόρτα ή πατιέται οποιοδήποτε πλήκτρο.
- Λόγω της αλλαγής θερμοκρασίας ως αποτέλεσμα του ανοίγματος / κλεισίματος της πόρτας του προϊόντος κατά τη λειτουργία, η συμπύκνωση στα ράφια της πόρτας / του θαλάμου και στα γυάλινα δοχεία είναι φυσιολογική.
- Επειδή όταν δεν ανοίγονται οι πόρτες της συσκευής δεν θα εισέρχεται απευθείας ζεστός και υγρός αέρας, η συσκευή θα βελτιστοποιεί τη λειτουργία της σε συνθήκες επαρκείς για την προστασία των τροφίμων σας. Λειτουργίες και επί μέρους μονάδες όπως συμπιεστής, ανεμιστήρας, θερμαντήρας, απόψυξη, φωτισμός, οθόνη, κ.λπ., θα λειτουργούν σύμφωνα με τις απαιτήσεις, ώστε να καταναλώνεται η ελάχιστη ενέργεια υπό τις δεδομένες συνθήκες.
- Σε περίπτωση που υπάρχουν πολλές επιλογές, τα γυάλινα ράφια πρέπει να τοποθετούνται έτσι ώστε οι έξοδοι αέρα στο πίσω τοίχωμα να μην είναι φραγμένες. Κατά προτίμηση, οι έξοδοι αέρα πρέπει να παραμένουν κάτω από το γυάλινο ράφι. Αυτός ο συνδυασμός μπορεί να βοηθήσει στη βελτίωση της διανομής του αέρα και της ενεργειακής απόδοσης.

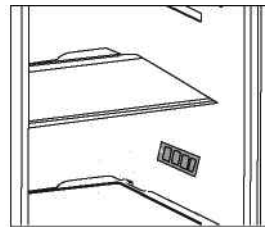

Προετοιμασία

5.1. Αλλαγή της φοράς ανοίγματος των πορτών

Προχωρήστε σύμφωνα με την αριθμητική σειρά.

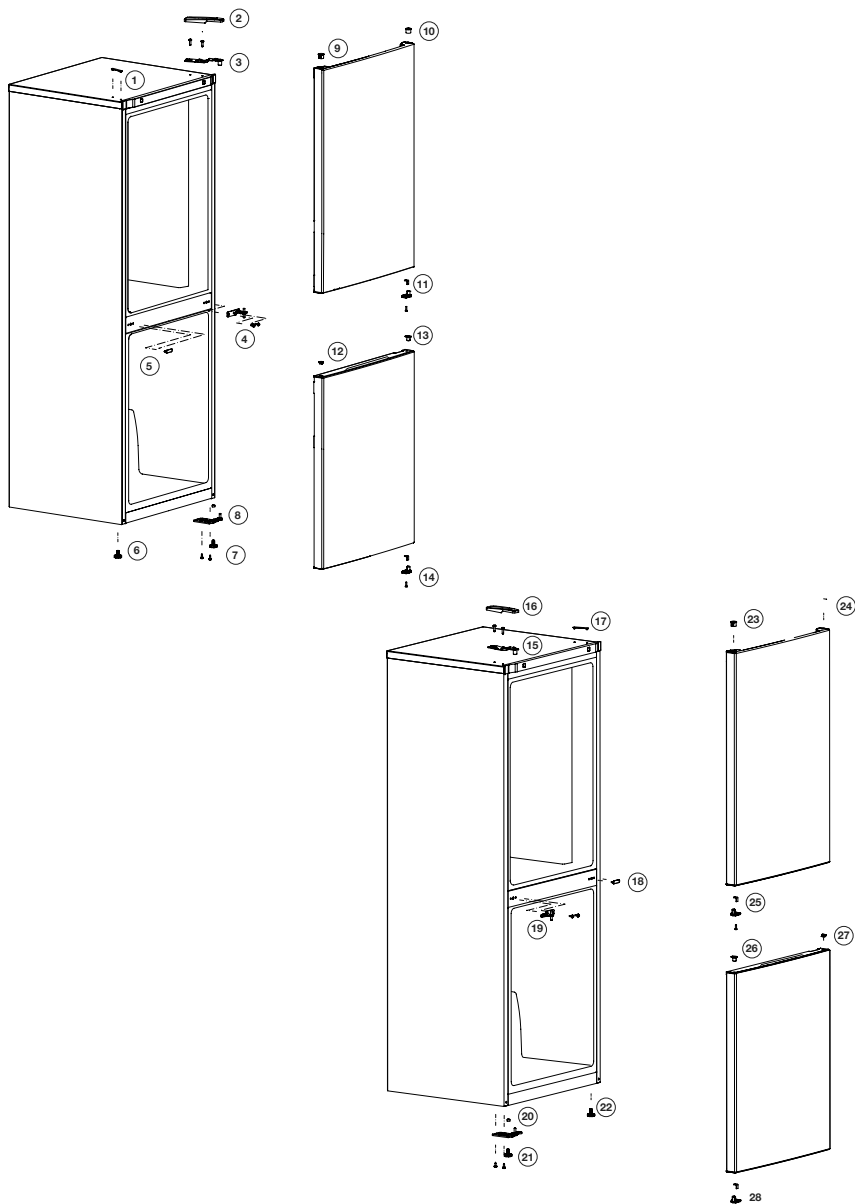

6 Λειτουργία του προϊόντος

⚠ Διαβάστε πρώτα την ενότητα «Οδηγίες ασφαλείας»!

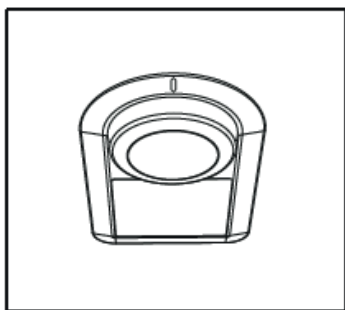

Η θερμοκρασία λειτουργίας ρυθμίζεται από το θερμοστάτη.

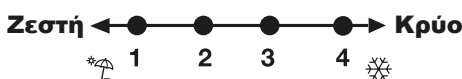

1 = Χαμηλότερη δυνατή ρύθμιση ψύξης (Η πιο ζεστή ρύθμιση).
4 = Υψηλότερη δυνατή ρύθμιση ψύξης (Η πιο κρύα ρύθμιση)

Η μέση θερμοκρασία στο εσωτερικό του ψυγείου θα πρέπει να είναι περίπου +5°C. Επιλέγете τη ρύθμιση ανάλογα με την επιθυμητή θερμοκρασία.

Παρακαλούμε έχετε υπόψη σας ότι θα υπάρχουν διαφορές θερμοκρασίας στην περιοχή ψύξης.

Η πιο ψυχρή περιοχή είναι αμέσως επάνω από το διαμέρισμα λαχανικών.

Η εσωτερική θερμοκρασία εξαρτάται από τη θερμοκρασία περιβάλλοντος, το πόσο συχνά ανοίγει η πόρτα και την ποσότητα των τροφίμων που περιέχει το ψυγείο. Το συχνό άνοιγμα της πόρτας προκαλεί αύξηση της εσωτερικής θερμοκρασίας.

Για το λόγο αυτό συνιστούμε να κλείνετε την πόρτα όσο το δυνατόν συντομότερα μετά τη χρήση.

Κουμπί ρύθμισης θερμοστάτη

Η εσωτερική θερμοκρασία του ψυγείου σας μεταβάλλεται για τους εξής λόγους:

- εποχική διακύμανση θερμοκρασίας περιβάλλοντος,
- συχνό άνοιγμα και παραμονή ανοικτής της πόρτας για μεγάλα διαστήματα,
- τοποθέτηση στο ψυγείο τροφίμων χωρίς να έχουν ρυώσει πρώτα σε θερμοκρασία περιβάλλοντος,
- θέση του ψυγείου στο δωμάτιο (π.χ. έκθεση σε ηλιακό φως).
- Μπορείτε με το θερμοστάτη να αντισταθμίσετε τη διακύμανση της εσωτερικής θερμοκρασίας εξαιτίας των πιο πάνω αιτιών. Οι αριθμοί περιμετρικά του κουμπιού του θερμοστάτη δείχνουν τους βαθμούς ψύξης.
- Αν η θερμοκρασία του περιβάλλοντος είναι ψηλότερη από 32°C, γυρίστε το κουμπί του θερμοστάτη στη θέση μέγιστης ψύξης.
- Αν η θερμοκρασία του περιβάλλοντος είναι μικρότερη από 25°C, γυρίστε το κουμπί του θερμοστάτη στη θέση μικρότερη ψύξης.

Απόψυξη

Χώρος Συντήρησης

Ο χώρος συντήρησης εκτελεί πλήρως αυτόματη απόψυξη. Όταν η θερμοκρασία στο χώρο συντήρησης πέφτει, στο πίσω τοίχωμα του εσωτερικού του μπορεί να δημιουργηθούν σταγονίδια νερού και πάχνη πάχους μέχρι 7-8 χλστ.



Οι εικόνες σ' αυτό το εγχειρίδιο οδηγιών είναι σχηματικές και ενδέχεται να μην ανταποκρίνονται ακριβώς στο προϊόν σας. Αν ορισμένα τμήματα δεν περιλαμβάνονται στο προϊόν που έχετε προμηθευτεί, τότε ισχύουν για άλλα μοντέλα.

Λειτουργία του προϊόντος

Το φαινόμενο αυτό είναι φυσιολογικό αποτέλεσμα της λειτουργίας του συστήματος ψύξης. Η πάχνη που δημιουργείται αποψύχεται με την εκτέλεση αυτόματης απόψυξης σε ορισμένα διαστήματα, χάρη στο σύστημα αυτόματης απόψυξης στο πίσω τοίχωμα. Έτσι ο χρήστης δεν χρειάζεται να ξύνει την πάχνη ή να απομακρύνει τα σταγονίδια νερού. Το νερό που παράγεται κατά την απόψυξη περνάει από την αυλάκωση συλλογής νερού και μέσα από το σωλήνα αποστράγγισης ρέει ως τον εξατμιστή όπου εξατμίζεται αυτόματα. Ελέγχετε τακτικά μήπως ο σωλήνας αποστράγγισης είναι φραγμένος και καθαρίστε τον, αν χρειάζεται, με το ραβδάκι που βρίσκεται στην οπή. Ο χώρος βαθιάς κατάψυξης δεν εκτελεί αυτόματη απόψυξη, ώστε να αποφευχθεί η αλλοίωση των τροφίμων.

Χώρος Κατάψυξης

Η απόψυξη γίνεται με πολύ απλό τρόπο και χωρίς να δημιουργείται ακαταστασία, χάρη στην ειδική λεκάνη συλλογής νερού απόψυξης.

Κάνετε απόψυξη δύο φορές το χρόνο ή όταν έχει σχηματιστεί στρώμα πάχνης περίπου 7 χιλιοστών (1/4"). Για να ξεκινήσετε τη διαδικασία της απόψυξης, διακόψτε την παροχή ρεύματος στην πρίζα και τραβήξτε το φως από την πρίζα. Θα πρέπει να τυλίξετε όλα τα τρόφιμα σε αρκετές στρώσεις εφημερίδας και να τα φυλάξετε σε δροσερό μέρος (π.χ. ψυγείο ή κελάρι).

Μπορείτε προσεκτικά να τοποθετήσετε δοχεία με χλιαρό νερό στην κατάψυξη για να επιταχύνετε την απόψυξη.

Μη χρησιμοποιείτε μυτερά ή αιχμηρά αντικείμενα όπως μαχαίρια ή πιρούνια για να αφαιρέσετε την πάχνη.

Ποτέ μη χρησιμοποιήσετε για την απόψυξη πιστολάκια μαλλιών, ηλεκτρικές συσκευές θέρμανσης ή άλλες παρόμοιες ηλεκτρικές συσκευές. Σκουπίστε με ένα σφουγγάρι το νερό απόψυξης που συλλέγεται στο κάτω μέρος του χώρου κατάψυξης.

Μετά την απόψυξη, στεγνώστε καλά το εσωτερικό του χώρου. Συνδέστε το φως στην πρίζα και ενεργοποιήστε την παροχή ρεύματος.



6.1. Αντικατάσταση της λάμπας φωτισμού

Για αλλαγή του λαμπτήρα/της λάμπας LED φωτισμού του ψυγείου σας, καλέστε το τοπικό σας εξουσιοδοτημένο σέρβις.

Οι λάμπες που χρησιμοποιούνται σε αυτές τις συσκευές δεν είναι κατάλληλες για φωτισμό των χώρων του σπιτιού.

Η προβλεπόμενη χρήση αυτής της λάμπας είναι να βοηθά το χρήστη να τοποθετεί τα τρόφιμα μέσα στον ψυγειοκαταψύκτη με ασφαλή και άνετο τρόπο. Οι λάμπες που χρησιμοποιούνται σε αυτή τη συσκευή πρέπει να είναι ανθεκτικές σε ακραίες φυσικές συνθήκες, όπως θερμοκρασίες κάτω από -20 °C.

(μόνο καταψύκτης οριζώντιου και κατακόρυφου τύπου)

6.2. Προειδοποίηση ανοικτής πόρτας

Όταν η πόρτα του χώρου συντήρησης ή

Λειτουργία του προϊόντος

κατάψυξης της συσκευής σας παραμένει ανοικτή για ορισμένη χρονική περίοδο, θα παραχθεί μια ηχητική προειδοποίηση. Αυτή η ηχητική προειδοποίηση προειδοποίησης θα σταματήσει όταν πατηθεί οποιοδήποτε πλήκτρο πάνω στον πίνακα ενδείξεων ή όταν κλείσει η πόρτα.

6.3. Συρτάρι λαχανικών

Το συρτάρι λαχανικών του ψυγείου έχει σχεδιαστεί για να διατηρεί τα λαχανικά φρέσκα διατηρώντας την υγρασία. Για αυτό τον λόγο, η γενική κυκλοφορία ψυχρού αέρα είναι εντονότερη μέσα στο συρτάρι λαχανικών. Φυλάξτε φρούτα και λαχανικά σε αυτό τον θάλαμο. Κρατήστε τα πράσινα λαχανικά και τα φρούτα σε διαφορετικά σημεία μεταξύ τους, για να μεγιστοποιήσετε τον χρόνο ζωής τους.

6.4. Κατάψυξη νωπών τροφίμων

- Να ενεργοποιείτε τη λειτουργία ταχεία κατάψυξης 8 ώρες πριν από την κατάψυξη των φρέσκων τροφίμων.
- Για να διατηρηθεί η ποιότητα των τροφίμων, τα τρόφιμα που τοποθετούνται στον θάλαμο κατάψυξης πρέπει να καταψύχονται όσο το δυνατόν γρηγορότερα. Να χρησιμοποιείτε την ταχεία κατάψυξη για αυτόν το σκοπό.

- Η κατάψυξη των τροφίμων όταν είναι νωπά θα παρατείνει τον χρόνο αποθήκευσης στον θάλαμο κατάψυξης.
- Βεβαιωθείτε ότι τα τρόφιμα είναι συσκευασμένα πριν τα βάλετε στην κατάψυξη. Χρησιμοποιήστε θήκες κατάψυξης, αλουμινοχαρτο και αδιάβροχο χαρτί, πλαστικές σακούλες ή παρόμοια υλικά συσκευασίας αντί για παραδοσιακό χαρτί συσκευασίας.
- Συσκευάστε τα τρόφιμα σε αεροστεγείς συσκευασίες και σφραγίστε καλά.



Ο πάγος στον θάλαμο κατάψυξης αποψύχεται αυτόματα.

- Να σημειώνετε κάθε συσκευασία τροφίμων γράφοντας την ημερομηνία στη συσκευασία πριν την κατάψυξη. Αυτό θα σας επιτρέψει να προσδιορίσετε τη φρεσκάδα κάθε συσκευασίας κάθε φορά που ανοίγετε την κατάψυξη. Να διατηρείτε τα προηγούμενα τρόφιμα στο μπροστινό μέρος προκειμένου να καταναλώνονται πρώτα.
- Τα κατεψυγμένα τρόφιμα πρέπει να χρησιμοποιούνται αμέσως μετά την απόψυξη και δεν πρέπει να καταψύχονται εκ νέου.
- Μην καταψύχετε ταυτόχρονα μεγάλες ποσότητες τροφίμων.

Ρύθμιση θερμοκρασίας θαλάμου κατάψυξης	Ρύθμιση θερμοκρασίας θαλάμου συντήρησης	Λεπτομέρειες
-18°C	4°C	Αυτή είναι η προεπιλεγμένη, συνιστώμενη ρύθμιση.
-20°C, -22°C ή -24°C	4°C	Οι ρυθμίσεις αυτές συνιστώνται για θερμοκρασία περιβάλλοντος που υπερβαίνει τους 30°C .
Ταχεία κατάψυξη	4°C	Χρησιμοποιήστε την όταν θέλετε να καταψύξετε τα τρόφιμά σας σε σύντομο χρόνο. Όταν τελειώσει η διαδικασία, το προϊόν θα ανακτήσει τη θέση του.
-18°C ή μικρότερη	4°C	Χρησιμοποιήστε αυτές τις ρυθμίσεις αν πιστεύετε ότι ο θάλαμος συντήρησης δεν είναι αρκετά κρύος λόγω της θερμοκρασίας περιβάλλοντος ή λόγω του συχνού ανοίγματος της πόρτας.

Λειτουργία του προϊόντος

6.5. Συστάσεις για την αποθήκευση κατεψυγμένων τροφίμων

Ο θάλαμος πρέπει να ρυθμιστεί τουλάχιστον στους -18°C .

1. Τοποθετήστε τα τρόφιμα στην κατάψυξη όσο το δυνατόν γρηγορότερα προκειμένου να αποφύγετε την απόψυξη.
2. Πριν από την κατάψυξη, ελέγξτε την «Ημερομηνία λήξης» στη συσκευασία για να βεβαιωθείτε ότι δεν έχουν λήξει.
3. Βεβαιωθείτε ότι η συσκευασία των τροφίμων δεν είναι κατεστραμμένη.

6.6. Λεπτομέρειες βαθιάς κατάψυξης

Σύμφωνα με τα πρότυπα IEC 62552, ο καταψύκτης πρέπει να έχει την ικανότητα να καταψύχει 4,5 κιλά τροφίμων στους -18°C ή σε χαμηλότερες θερμοκρασίες σε 24 ώρες για κάθε 100 λίτρα όγκου του θαλάμου κατάψυξης. Τα τρόφιμα μπορούν να διατηρηθούν μόνο για παρατεταμένες περιόδους σε θερμοκρασία -18°C ή μικρότερη.

Μπορείτε να διατηρήσετε τα τρόφιμα φρέσκα για μήνες (σε βαθιά κατάψυξη σε θερμοκρασία -18°C ή μικρότερη).

Τα τρόφιμα που πρόκειται να καταψυχθούν δεν πρέπει να έρχονται σε επαφή με τα ήδη κατεψυγμένα τρόφιμα στο εσωτερικό προκειμένου να αποφευχθεί η μερική απόψυξη.

Να βράζετε τα λαχανικά και να φιλτράρετε το νερό προκειμένου να παρατείνετε τον χρόνο διατήρησης στην κατάψυξη. Να τοποθετείτε τα τρόφιμα σε αεροστεγείς συσκευασίες μετά το φιλτράρισμα και να τα βάζετε στην κατάψυξη.

Οι μπανάνες, οι τομάτες, το μαρούλι, το σέλινο, τα βραστά αυγά, οι πατάτες και παρόμοια τρόφιμα δεν πρέπει να καταψύχονται.

Σε περίπτωση που αυτά τα τρόφιμα σαπίσουν, μόνο οι θρεπτικές αξίες και οι διατροφικές ιδιότητες θα επηρεαστούν αρνητικά. Δεν τίθεται θέμα απειλής της ανθρώπινης υγείας από ένα σάπιο τρόφιμο.

6.7. Τοποθέτηση των τροφίμων

Ράφια θαλάμου κατάψυξης	Διάφορα κατεψυγμένα τρόφιμα συμπεριλαμβανομένων κρέατος, ψαριών, παγωτού, λαχανικών, κ.λπ.
Ράφια θαλάμου συντήρησης	Τρόφιμα μέσα σε δοχείο, πιάτο με καπάκι και θήκες με καπάκι, αυγά (σε θήκες με καπάκι)
Ράφια πόρτας θαλάμου συντήρησης	Μικρά και συσκευασμένα τρόφιμα ή ποτά
Συρτάρι λαχανικών	Φρούτα και λαχανικά
Διαμέρισμα φρέσκων τροφίμων	Ντελικάτεσεν (τρόφιμα για πρόγευμα, κρέατα που πρέπει να καταναλωθούν σε σύντομο χρονικό διάστημα)

7 Συντήρηση και καθαρισμός

- ⚠ Διαβάστε πρώτα την ενότητα «Οδηγίες ασφαλείας»!
- ⚠ Ποτέ μην χρησιμοποιείτε βενζίνη ή παρόμοια συστατικά για τον καθαρισμό.
- ⚠ Συνιστούμε να αποσυνδέετε τη συσκευή από την πρίζα πριν τον καθαρισμό.
- ⚠ Ποτέ μην χρησιμοποιείτε για τον καθαρισμό οποιοδήποτε αιχμηρό λειαντικό όργανο, σαπούνι, οικιακά καθαριστικά, απορρυπαντικά και λούστρο.
- ⚠ Σε προϊόντα που δεν είναι No Frost, στο πίσω τοίχωμα του θαλάμου συντήρησης σχηματίζονται σταγόνες και πάχνη πάχους έως ενός δακτύλου. Μην καθαρίζετε και μην απλώνετε λάδι ή παρόμοια υλικά.
- ⚠ Χρησιμοποιείτε μόνο ελαφρώς υγρά πανιά μικροϊνών για τον καθαρισμό της εξωτερικής επιφάνειας του προϊόντος. Τα σφουγγάρια και άλλοι τύποι πανιών καθαρισμού μπορεί να χαράζουν την επιφάνεια.
- ℹ Για να καθαρίσετε το περίβλημα του ψυγείου σας, να χρησιμοποιείτε χλιαρό νερό και στη συνέχεια να το σκουπίζετε για να στεγνώνει.
- ℹ Για να καθαρίσετε το εσωτερικό, να χρησιμοποιείτε πανί που έχει υγρανθεί σε διάλυμα από μια κουταλιά του γλυκού μαγειρικής σόδας σε περίπου μισό λίτρο νερού. Στη συνέχεια, να σκουπίζετε τις επιφάνειες για να στεγνώνουν.
- ⚠ Φροντίστε να μην εισέρχεται νερό στο περίβλημα της λάμπας και σε άλλα ηλεκτρικά εξαρτήματα.
- ⚠ Αν το ψυγείο σας δεν πρόκειται να χρησιμοποιηθεί για μεγάλη χρονική περίοδο, αποσυνδέστε το καλώδιο ρεύματος από την πρίζα, αφαιρέστε όλα τα τρόφιμα, καθαρίστε το και αφήστε την πόρτα μισάνοιχτη.
- ℹ Ελέγχετε τακτικά τις στεγανοποιήσεις στις πόρτες για να βεβαιώνετε ότι είναι καθαρές και απαλλαγμένες από σωματίδια τροφίμων.
- ⚠ Για να αφαιρέσετε ένα ράφι πόρτας, αφαιρέστε όλα τα περιεχόμενα και κατόπιν απλά σπρώξτε το ράφι προς τα πάνω ώστε να βγει από τη βάση του.
- ⚠ Ποτέ μην χρησιμοποιείτε καθαριστικά ή νερό που περιέχουν χλώριο για να καθαρίσετε τις εξωτερικές επιφάνειες και τα επιχρωμιωμένα εξαρτήματα του προϊόντος. Το χλώριο προκαλεί διάβρωση σε μεταλλικές επιφάνειες αυτού του είδους.
- ⚠ Μην χρησιμοποιείτε αιχμηρά, λειαντικά εργαλεία, σαπούνι, οικιακά καθαριστικά, απορρυπαντικά, κηροζίνη, μαζούτ, βερνίκι, κ.λπ., για να αποτρέψετε την αφαίρεση και την παραμόρφωση των εκτυπώσεων στο πλαστικό μέρος. Να χρησιμοποιείτε χλιαρό νερό και ένα μαλακό πανί για τον καθαρισμό και στη συνέχεια να το σκουπίζετε.

Προστασία των πλαστικών επιφανειών

- ℹ Μην τοποθετείτε υγρά λάδια ή φαγητά μαγειρεμένα σε λάδι στο ψυγείο σας σε μη σφραγισμένα δοχεία, διότι προξενούν βλάβες στις πλαστικές επιφάνειες του ψυγείου σας. Σε περίπτωση που χυθεί ή αλειφτεί λάδι στις πλαστικές επιφάνειες, αμέσως καθαρίστε και ξεπλύνετε το επηρεαζόμενο μέρος της επιφάνειας με χλιαρό νερό.

8 Αντιμετώπιση προβλημάτων

Παρακαλούμε να συμβουλευτείτε αυτήν τη λίστα πριν καλέσετε το σέρβις. Έτσι μπορείτε να εξοικονομήσετε χρόνο και χρήματα. Η λίστα αυτή περιλαμβάνει συχνά παράπονα που δεν είναι αποτελεσματικά ελαττωμάτων της κατασκευής ή των χρησιμοποιούμενων υλικών. Ορισμένες από τις δυνατότητες που περιγράφονται εδώ ίσως να μην υπάρχουν στη συσκευή σας.

Το ψυγείο δεν λειτουργεί.

- Το βύσμα δεν έχει τοποθετηθεί σωστά στην πρίζα. >>> Τοποθετήστε το βύσμα σφικτά στην πρίζα.
- Έχει καεί η ασφάλεια της πρίζας στην οποία έχει συνδεθεί το ψυγείο σας ή η γενική ασφάλεια. >>> Ελέγξτε την ασφάλεια.

Συμπύκνωση στα πλευρικά τοιχώματα του χώρου συντήρησης (ΠΟΛΛΑΠΛΗ ΖΩΝΗ, ΕΛΕΓΧΟΣ ΨΥΞΗΣ και ΕΥΕΛΙΚΤΗ ΖΩΝΗ).

- Η πόρτα ανοιγόταν συχνά. >>> Μην ανοίγετε και κλείνετε συχνά την πόρτα του ψυγείου.
- Η υγρασία του περιβάλλοντος είναι πολύ μεγάλη. >>> Μην τοποθετείτε το ψυγείο σας σε μέρη με πολλή υγρασία.
- Τρόφιμα που περιέχουν υγρά έχουν αποθηκευτεί σε ανοικτά δοχεία. >>> Μην αποθηκεύετε τρόφιμα με υγρά σε ανοικτά δοχεία.
- Η πόρτα του ψυγείου έμεινε μισάνοιχτη. >>> Κλείστε την πόρτα του ψυγείου γ.
- Ο θερμοστάτης είναι ρυθμισμένος σε πολύ κρύο επίπεδο. >>> Ρυθμίστε τον θερμοστάτη σε κατάλληλο επίπεδο.

Ο συμπιεστής δεν λειτουργεί.

- Το προστατευτικό θερμικό του συμπιεστή θα ενεργοποιηθεί σε περίπτωση ξαφνικών διακοπών ρεύματος ή αν η συσκευή αποσυνδεθεί και συνδεθεί γρήγορα στο ρεύμα όταν η πίεση του ψυκτικού μέσου στο σύστημα ψύξης του ψυγείου δεν έχει εξισορροπηθεί ακόμα. Το ψυγείο θα αρχίσει πάλι να λειτουργεί μετά από 6 λεπτά. Παρακαλούμε καλέστε το σέρβις αν το ψυγείο σας δεν ξεκινήσει στο τέλος αυτού του χρονικού διαστήματος.

- Το ψυγείο βρίσκεται σε κύκλο απόψυξης. >>> Αυτό είναι φυσιολογικό για ένα ψυγείο με πλήρως αυτόματη απόψυξη. Ο κύκλος απόψυξης πραγματοποιείται περιοδικά.
- Το ψυγείο δεν έχει συνδεθεί στην πρίζα. >>> Βεβαιωθείτε ότι το βύσμα έχει τοποθετηθεί σωστά στην πρίζα.
- Οι ρυθμίσεις θερμοκρασίας δεν έχουν γίνει σωστά. >>> Επιλέξτε την κατάλληλη θερμοκρασία.
- Υπάρχει διακοπή ρεύματος. >>> Το ψυγείο επιστρέφει στην κανονική λειτουργία όταν αποκατασταθεί η παροχή ρεύματος.

Ο θόρυβος λειτουργίας αυξάνεται όταν λειτουργεί το ψυγείο.

- Η απόδοση λειτουργίας του ψυγείου μπορεί να διαφέρει λόγω μεταβολών στη θερμοκρασία περιβάλλοντος. Το φαινόμενο είναι φυσιολογικό και δεν αποτελεί ένδειξη δυσλειτουργίας.

Το ψυγείο ενεργοποιείται συχνά ή για πολλή ώρα.

- Η νέα συσκευή μπορεί να είναι πλατύτερη από την προηγούμενη. Τα μεγαλύτερα ψυγεία λειτουργούν για μεγαλύτερο χρονικό διάστημα.
- Η θερμοκρασία περιβάλλοντος μπορεί να είναι υψηλή. >>> Είναι φυσικό το προϊόν να λειτουργεί για μεγαλύτερα χρονικά διαστήματα όταν είναι ζεστό το περιβάλλον.
- Το ψυγείο μπορεί να συνδέθηκε με το δίκτυο ή να φορτώθηκε με τρόφιμα μόλις πριν από λίγη ώρα. >>> Αν το ψυγείο συνδέθηκε με το δίκτυο ή φορτώθηκε με τρόφιμα μόλις πριν από λίγη ώρα, θα χρειαστεί περισσότερος χρόνος για την επίτευξη της ρυθμισμένης θερμοκρασίας. Αυτό είναι φυσιολογικό.
- Μπορεί πρόσφατα να τοποθετήθηκαν στο ψυγείο μεγάλες ποσότητες ζεστών τροφίμων. >>> Μην τοποθετείτε ζεστά τρόφιμα στο ψυγείο.

Αντιμετώπιση προβλημάτων

- Οι πόρτες μπορεί να ανοίγονταν συχνά ή να έμειναν μισάνοιχτες για πολλή ώρα. >>> Ο θερμός αέρας που έχει εισέλθει στο ψυγείο προκαλεί τη λειτουργία του ψυγείου για μεγαλύτερες χρονικές περιόδους. Μην ανοίγετε συχνά τις πόρτες.
- Η πόρτα του χώρου κατάψυξης ή συντήρησης μπορεί να έχει μείνει μισάνοιχτη. >>> Ελέγξτε αν έχουν κλείσει καλά οι πόρτες.
- Το ψυγείο έχει ρυθμιστεί σε πολύ χαμηλή θερμοκρασία. >>> Ρυθμίστε τη θερμοκρασία του ψυγείου σε υψηλότερο επίπεδο και περιμένετε έως ότου επιτευχθεί αυτή η θερμοκρασία.
- Η στεγανοποίηση της πόρτας του θαλάμου συντήρησης ή κατάψυξης μπορεί να είναι λερωμένη, φθαρμένη, σπασμένη ή να μην εφαρμόζει καλά. >>> Καθαρίστε ή αντικαταστήστε τη στεγανοποίηση. Αν υπάρχει ζημιά/σπάσιμο στη στεγανοποίηση της πόρτας, μπορεί να προκληθεί λειτουργία του ψυγείου για μεγαλύτερες περιόδους προκειμένου να διατηρείται η τρέχουσα θερμοκρασία.

Η θερμοκρασία της κατάψυξης είναι πολύ χαμηλή ενώ η θερμοκρασία της συντήρησης είναι επαρκής.

- Η θερμοκρασία της κατάψυξης έχει ρυθμιστεί σε πολύ χαμηλή τιμή. >>> Ρυθμίστε τη θερμοκρασία κατάψυξης σε υψηλότερο επίπεδο και ελέγξτε.

Η θερμοκρασία της συντήρησης είναι πολύ χαμηλή ενώ η θερμοκρασία της κατάψυξης είναι επαρκής.

- Η θερμοκρασία της συντήρησης έχει ρυθμιστεί σε πολύ χαμηλή τιμή. >>> Ρυθμίστε τη θερμοκρασία συντήρησης σε υψηλότερο επίπεδο και ελέγξτε.

Τα τρόφιμα στα συρτάρια του θαλάμου συντήρησης είναι παγωμένα.

- Η θερμοκρασία της συντήρησης έχει ρυθμιστεί σε πολύ υψηλή τιμή. >>> Ρυθμίστε τη θερμοκρασία της συντήρησης σε χαμηλότερο επίπεδο και ελέγξτε.

Η θερμοκρασία της συντήρησης ή της κατάψυξης είναι πολύ χαμηλή.

- Η πόρτα είναι μισάνοιχτη. >>> Κλείστε καλά την πόρτα.
- Η θερμοκρασία της συντήρησης έχει ρυθμιστεί σε πολύ υψηλή τιμή. >>> Η ρύθμιση της θερμοκρασίας του θαλάμου συντήρησης επηρεάζει τη θερμοκρασία της κατάψυξης. Αλλάξτε τις θερμοκρασίες της συντήρησης ή της κατάψυξης και περιμένετε έως ότου οι αντίστοιχοι θάλαμοι επιτύχουν το επαρκές επίπεδο θερμοκρασίας.
- Οι πόρτες ανοίγονταν συχνά ή παρέμειναν μισάνοιχτες για μεγάλο χρονικό διάστημα. >>> Μην ανοίγετε συχνά τις πόρτες.
- Το ψυγείο συνδέθηκε με το δίκτυο ή φορτώθηκε με τρόφιμα μόλις πρόσφατα. >>> Αυτό είναι φυσιολογικό. Αν το ψυγείο συνδέθηκε με το δίκτυο ή φορτώθηκε με τρόφιμα μόλις πρόσφατα, θα χρειαστεί περισσότερος χρόνος για την επίτευξη της ρυθμισμένη θερμοκρασίας.
- Μπορεί πρόσφατα να τοποθετήθηκαν στο ψυγείο μεγάλες ποσότητες ζεστών τροφίμων. >>> Μην τοποθετείτε ζεστά τρόφιμα στο ψυγείο.

Κραδασμοί ή θόρυβος.

- Το δάπεδο δεν είναι επίπεδο ή σταθερό. >>> Αν το ψυγείο ταλαντεύεται όταν μετακινηθεί ελαφρά, ισορροπήστε το ρυθμίζοντας τα πόδια του. Επίσης, βεβαιωθείτε ότι το δάπεδο είναι αρκετά ανθεκτικό για να αντέξει το βάρος του ψυγείου, καθώς και ότι είναι οριζόντιο.
- Τα αντικείμενα που έχουν τοποθετηθεί πάνω στο ψυγείο μπορεί να προκαλούν θόρυβο. >>> Αφαιρέστε τα αντικείμενα που έχουν τοποθετηθεί πάνω στο ψυγείο.

Υπάρχουν θόρυβοι από το ψυγείο, σαν ροή ή ψεκασμός υγρού, κ.λπ.

- Η ροή υγρού και αερίου είναι σύμφωνη με την αρχή λειτουργίας του ψυγείου σας. Το φαινόμενο είναι φυσιολογικό και δεν αποτελεί ένδειξη δυσλειτουργίας.

Αντιμετώπιση προβλημάτων

Από το ψυγείο ακούγεται ένας ήχος σφυρίγματος.

- Χρησιμοποιούνται ανεμιστήρες για την ψύξη του ψυγείου. Το φαινόμενο είναι φυσιολογικό και δεν αποτελεί ένδειξη δυσλειτουργίας.

Συμπύκνωση στα εσωτερικά τοιχώματα του ψυγείου.

- Ο ζεστός και υγρός καιρός αυξάνει τον σχηματισμό πάγου και συμπύκνωσης. Το φαινόμενο είναι φυσιολογικό και δεν αποτελεί ένδειξη δυσλειτουργίας.
- Οι πόρτες ανοίγονταν συχνά ή παρέμειναν μισάνοιχτες για μεγάλο χρονικό διάστημα. >>> Μην ανοίγετε συχνά τις πόρτες. Κλείστε τις αν είναι ανοικτές.
- Η πόρτα είναι μισάνοιχτη. >>> Κλείστε καλά την πόρτα.

Εμφανίζεται υγρασία στο εξωτερικό του ψυγείου ή ανάμεσα στις πόρτες.

- Ίσως να υπάρχει υγρασία στον αέρα. Αυτό είναι πολύ φυσιολογικό όταν ο καιρός είναι υγρός. Όταν η υγρασία είναι μικρότερη, η συμπύκνωση θα πάψει να εμφανίζεται.

Δυσσομία στο εσωτερικό του ψυγείου.

- Δεν γίνεται τακτικός καθαρισμός. >>> Καθαρίζετε το εσωτερικό του ψυγείου τακτικά με ένα σφουγγάρι, χλιαρό νερό ή διάλυμα μαγειρικής σόδας σε νερό.
- Ίσως η οσμή να προκαλείται από ορισμένα δοχεία ή υλικά συσκευασίας. >>> Να χρησιμοποιείτε διαφορετικό δοχείο ή διαφορετική μάρκα υλικών συσκευασίας.
- Τοποθετήθηκαν στο ψυγείο τρόφιμα σε ακάλυπτα δοχεία. >>> Διατηρείτε τα τρόφιμα σε κλειστά δοχεία. Η μικροοργανισμοί που προέρχονται από ακάλυπτα δοχεία μπορούν να προκαλέσουν δυσάρεστες οσμές.
- Αφαιρείτε από το ψυγείο τα τρόφιμα που έχουν λήξει και είναι χαλασμένα.

Η πόρτα δεν κλείνει.

- Συσκευασίες τροφίμων εμποδίζουν το κλείσιμο της πόρτας. >>> Μετατοπίστε τις συσκευασίες που εμποδίζουν την πόρτα.
- Το ψυγείο δεν στέκεται εντελώς κατακόρυφα στο δάπεδο. >>> Ρυθμίστε τα πόδια για να ισορροπήσετε το ψυγείο.
- Το δάπεδο δεν είναι οριζόντιο ή ανθεκτικό. >>> Βεβαιωθείτε ότι το δάπεδο είναι οριζόντιο και ικανό να αντέξει το βάρος του ψυγείου.

Τα συρτάρια λαχανικών έχουν κολλήσει.

- Τα τρόφιμα έρχονται σε επαφή με την οροφή του συρταριού. >>> Τακτοποιήστε καλύτερα τα τρόφιμα μέσα στο συρτάρι.

Αν η επιφάνεια του προϊόντος είναι θερμή.

- Ενδέχεται να παρατηρηθούν υψηλές θερμοκρασίες ανάμεσα στις δύο πόρτες, στα πλευρικά πλαίσια και στην πίσω σχάρα κατά τη λειτουργία του προϊόντος. Αυτό είναι φυσιολογικό και το προϊόν δεν χρειάζεται συντήρηση!

ΑΠΟΠΟΙΗΣΗ ΕΥΘΥΝΗΣ / ΠΡΟΕΙΔΟΠΟΙΗΣΗ

Ορισμένες (απλές) βλάβες μπορούν να αντιμετωπιστούν επαρκώς από τον τελικό χρήστη χωρίς να προκύψουν προβλήματα ασφάλειας ή μη ασφαλής χρήσης, υπό την προϋπόθεση ότι εκτελούνται εντός των ορίων και σύμφωνα με τις ακόλουθες οδηγίες (δείτε την ενότητα «Αυτοεπισκευή»).

Επομένως, εκτός αν αναφέρεται διαφορετικά στην ενότητα «Αυτοεπισκευή» παρακάτω, οι επισκευές θα απευθύνονται σε εγγεγραμμένους επαγγελματίες τεχνικούς προκειμένου να αποφευχθούν ζητήματα ασφάλειας. Ένας εγγεγραμμένος επαγγελματίας τεχνικός είναι ένας επαγγελματίας τεχνικός στον οποίο έχει παραχωρηθεί πρόσβαση στις οδηγίες και στη λίστα ανταλλακτικών αυτού του προϊόντος από τον κατασκευαστή σύμφωνα με τις μεθόδους που περιγράφονται στις νομοθετικές πράξεις, σύμφωνα με την οδηγία 2009/125/ΕΚ.

Ωστόσο, μόνο ο αντιπρόσωπος σέρβις (δηλαδή εξουσιοδοτημένοι επαγγελματίες τεχνικοί), με τον οποίο μπορείτε να επικοινωνείτε μέσω του αριθμού τηλεφώνου που δίνεται στο εγχειρίδιο χρήσης/στην κάρτα εγγύησης ή μέσω του εξουσιοδοτημένου αντιπροσώπου σας, μπορεί να παρέχει σέρβις σύμφωνα με τους όρους της εγγύησης. Συνεπώς, σας ενημερώνουμε ότι οι επισκευές από επαγγελματίες τεχνικούς (που δεν είναι εξουσιοδοτημένοι από την Beko) ακυρώνουν την εγγύηση.

Αυτοεπισκευή

Η αυτοεπισκευή μπορεί να πραγματοποιηθεί από τον τελικό χρήστη όσον αφορά τα ακόλουθα ανταλλακτικά: λαβές πορτών, μεντεσέδες πορτών, δίσκοι, καλάθια και παρεμβύσματα πορτών (από την 1η Μαρτίου 2021, μια ενημερωμένη λίστα είναι επίσης διαθέσιμη στη διεύθυνση support.beko.com).

Επιπλέον, προκειμένου να διασφαλιστεί η ασφάλεια του προϊόντος και να αποφευχθεί ο κίνδυνος σοβαρού τραυματισμού, η αναφερόμενη αυτοεπισκευή πρέπει να πραγματοποιείται σύμφωνα με τις οδηγίες στο εγχειρίδιο χρήσης για αυτοεπισκευή ή σύμφωνα με τις οδηγίες που είναι διαθέσιμες στη διεύθυνση support.beko.com. Για την ασφάλεια

σας, να αποσυνδέετε το προϊόν από την πρίζα πριν επιχειρήσετε οποιαδήποτε αυτοεπισκευή.

Η επισκευή και οι προσπάθειες επισκευής από τελικούς χρήστες για ανταλλακτικά που δεν περιλαμβάνονται σε αυτήν τη λίστα και/ή δεν ακολουθούν τις οδηγίες στα εγχειρίδια χρήσης για αυτοεπισκευή ή σύμφωνα με τις οδηγίες που είναι διαθέσιμες στη διεύθυνση support.beko.com ενδέχεται να προκαλέσουν ζητήματα ασφάλειας που δεν αποδίδονται στην Beko, και θα ακυρώσουν την εγγύηση του προϊόντος.

Ως εκ τούτου, συνιστάται ιδιαίτερα στους τελικούς χρήστες να απέχουν από την προσπάθεια επισκευής εκτός της αναφερόμενης λίστας ανταλλακτικών, επικοινωνώντας σε τέτοιες περιπτώσεις με εξουσιοδοτημένους επαγγελματίες τεχνικούς ή εγγεγραμμένους επαγγελματίες τεχνικούς. Αντίθετα, τέτοιες προσπάθειες από τους τελικούς χρήστες μπορεί να προκαλέσουν προβλήματα ασφάλειας και να προκαλέσουν ζημιά στο προϊόν και στη συνέχεια να προκαλέσουν πυρκαγιά, υπερχειλίση, ηλεκτροπληξία και σοβαρό προσωπικό τραυματισμό.

Για παράδειγμα, αλλά χωρίς να περιορίζεται σε αυτό, επισκευές στα παρακάτω μέρη πρέπει να πραγματοποιούνται από εξουσιοδοτημένους επαγγελματίες τεχνικούς ή εγγεγραμμένους επαγγελματίες τεχνικούς: συμπίεστης, κύκλωμα ψύξης, κύρια πλακέτα, πλακέτα μετατροπέα, πίνακας ενδείξεων, κ.λπ.

Ο κατασκευαστής/πωλητής δεν μπορεί σε καμία περίπτωση να θεωρηθεί υπεύθυνος για το αν οι τελικοί χρήστες δεν συμμορφώνονται με τα παραπάνω.

Η διαθεσιμότητα ανταλλακτικών για το ψυγείο που αγοράσατε είναι στα 10 χρόνια. Σε αυτήν τη χρονική περίοδο, θα υπάρχουν διαθέσιμα γνήσια ανταλλακτικά για τη σωστή λειτουργία του ψυγείου.

Η ελάχιστη διάρκεια της εγγύησης για το ψυγείο που αγοράσατε είναι 24 μήνες.

Αυτό το προϊόν είναι εξοπλισμένο με πηγή φωτισμού ενεργειακής κλάσης «G».

Η πηγή φωτισμού σε αυτό το προϊόν πρέπει να αντικαθίσταται μόνο από επαγγελματίες τεχνικούς.

