



MORRIS

MAC-16241

Διαβάστε προσεκτικά τις Οδηγίες Χρήσης πριν χρησιμοποιήσετε τη συσκευή

ΟΔΗΓΙΕΣ ΧΡΗΣΗΣ

ΑΝΕΜΙΣΤΗΡΑΣ ΣΤΗΛΗ 3 ΣΕ 1

ΠΡΟΣΟΧΗ

Διαβάστε προσεκτικά τους Κανόνες Ασφαλούς Λειτουργίας και τις Οδηγίες.

ΣΗΜΑΝΣΕΙΣ

1. Εάν το καλώδιο τροφοδοσίας είναι κατεστραμμένο, πρέπει να αντικατασταθεί από τον κατασκευαστή, τον αντιπρόσωπο σέρβις ή ένα εξίσου εξειδικευμένο άτομο για να αποφευχθούν κίνδυνοι.
2. Αυτή η συσκευή μπορεί να χρησιμοποιηθεί από παιδιά ηλικίας 8 ετών και άνω και από άτομα με μειωμένες σωματικές, αισθητηριακές ή νοητικές ικανότητες ή έλλειψη εμπειρίας και γνώσεων, εφόσον έχουν επιβλεφθεί ή έχουν λάβει οδηγίες σχετικά με τη χρήση της συσκευής με ασφαλή τρόπο και κατανοούν τους κινδύνους που ενέχει. Τα παιδιά δεν πρέπει να παίζουν με τη συσκευή. Ο καθαρισμός και η συντήρηση από τον χρήστη δεν πρέπει να γίνονται από παιδιά χωρίς επίβλεψη.
3. Μόνο για εσωτερική και οικιακή χρήση.
4. Όταν η συσκευή δεν χρησιμοποιείται και πριν τον καθαρισμό, αποσυνδέστε τη συσκευή από την πρίζα.
5. Για την προστασία από τον κίνδυνο ηλεκτροπληξίας, μην αποσυναρμολογείτε τον ανεμιστήρα και μην βυθίζετε τη μονάδα, το καλώδιο ή το βύσμα σε νερό ή άλλο υγρό.
6. Λάβετε υπόψη ότι τα υψηλά επίπεδα υγρασίας μπορεί να ενθαρρύνουν την ανάπτυξη βιολογικών οργανισμών στο περιβάλλον. Μην επιτρέπετε στην περιοχή γύρω από τον υγραντήρα να γίνει υγρή ή βρεγμένη. Εάν εμφανιστεί υγρασία, μειώστε την ένταση εξόδου του υγραντήρα. Εάν δεν μπορεί να μειωθεί η ένταση εξόδου, χρησιμοποιείτε τον υγραντήρα διακεκομμένα. Μην επιτρέπετε σε απορροφητικά υλικά, όπως χαλιά, κουρτίνες, καλύμματα

τραπεζιών ή τραπεζομάντηλα, να γίνουν υγρά.
Αποσυνδέστε τη συσκευή κατά τη διάρκεια πλήρωσης και καθαρισμού. Μην αφήνετε ποτέ νερό στη δεξαμενή όταν η συσκευή δεν χρησιμοποιείται. Αδειάστε και καθαρίστε τον υγραντήρα πριν από την αποθήκευση. Καθαρίστε τον υγραντήρα πριν από την επόμενη χρήση.

Παρουσίαση προϊόντος

⚠ Σημείωση

Οι φωτογραφίες στο παρόν εγχειρίδιο είναι ενδεικτικές, και εξαρτώνται από το προϊόν εντός της συσκευασίας.

Ονομασία εξαρτημάτων

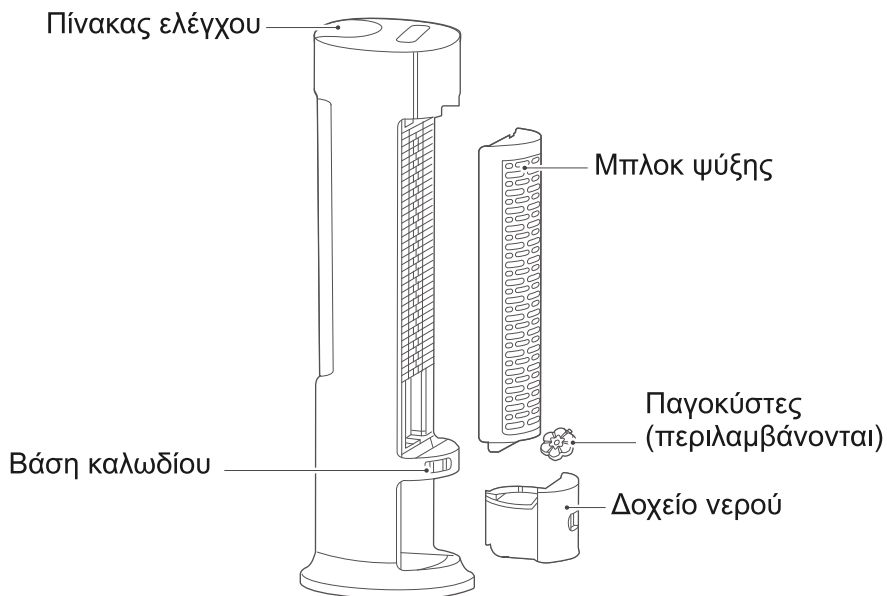

Οδηγίες εγκατάστασης

Προσθήκη νερού στη δεξαμενή νερού και οδηγίες για αποσυναρμολόγηση και πλύσιμο.

⚠ Σημείωση

- Παρακαλούμε αδειάστε το νερό που έχει συγκεντρωθεί στο κάτω μέρος της δεξαμενής όταν το μηχάνημα δεν χρησιμοποιείται.
- Κατά την προσθήκη νερού ή τον καθαρισμό, το βύσμα τροφοδοσίας πρέπει να είναι αποσυνδεδεμένο.
- Πριν από την εκκίνηση του μηχανήματος, πρέπει να διασφαλιστεί ότι το μοντέλο της αντλίας είναι σταθερά τοποθετημένο στη θέση του. Αν τοποθετηθεί τυχαία, το προϊόν ενδέχεται να υγραίνει ή να λειτουργήσει ανώμαλα.
- Υπάρχουν δύο τρόποι προσθήκης νερού:

- ① Το μισό από το νερό στη δεξαμενή πρέπει να αντληθεί, το μοντέλο της αντλίας νερού δεν πρέπει να αποσυναρμολογηθεί και το νερό πρέπει να προστεθεί απευθείας.
- ② Το μοντέλο της οδοντωτής υποδοχής (water chestnut module) πρέπει να αποσυνδεθεί, το νερό στη δεξαμενή πρέπει να αντληθεί πλήρως και στη συνέχεια να προστεθεί νερό ή να καθαριστεί η δεξαμενή.

1. Το δοχείο ξεκλειδώνεται όταν το κουμπωμα βρίσκεται σε οριζόντια θέση.

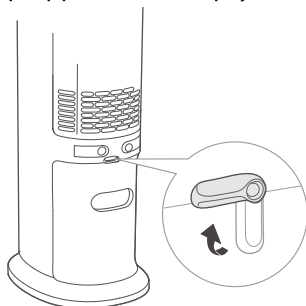

2. Τραβήξτε έξω τη μισή δεξαμενή νερού (προσθέστε νερό και σπρώξτε την προς τα πίσω).

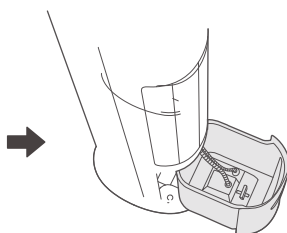

3. Η δεξαμενή νερού θα πρέπει να διαχωρίζεται από τη μονάδα αντλίας (συμπεριλαμβανομένου του σωλήνα νερού) περιστρέφοντας το κουμπί με το χέρι (90 μοίρες αριστερόστροφα).

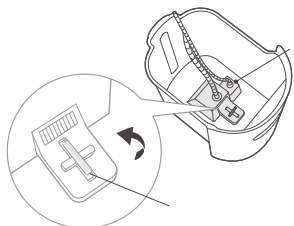

4. Η δεξαμενή νερού πρέπει να καθαριστεί και το νερό πρέπει να προστεθεί αφού τραβήξετε αργά έξω τη δεξαμενή νερού.

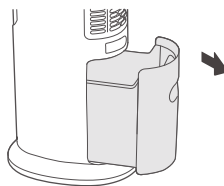

5. Θέση αντλίας καθαρού νερού
(Συνιστάται ο καθαρισμός της κάθε
3 μήνες για παράταση της
διάρκειας ζωής της).

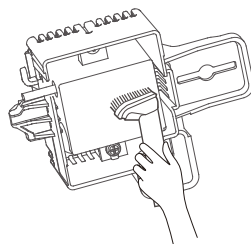

6. Αφού τροφοδοτήσετε με νερό ή
καθαρίσετε τη δεξαμενή νερού,
εγκαταστήστε τη μονάδα αντλίας
νερού στη δεξαμενή νερού.
Τοποθετήστε το μπροστινό γάντζο
στην υποδοχή της δεξαμενής νερού
και, στη συνέχεια, περιστρέψτε το
περιστροφικό κουμπί σε σχήμα "—"
δεξιόστροφα για 90° και κλείστε το
όπως φαίνεται στο σχήμα.

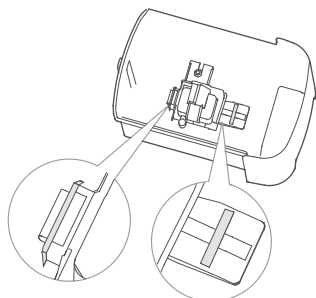

7. Με την ολοκλήρωση των
παραπάνω και την αντλία
επανατοποθετημένη, σπρώξτε το
δοχείο νερού πάλι μέσα. Κλειδώστε
το δοχείο με το κούμπωμα σε
κάθετη θέση.

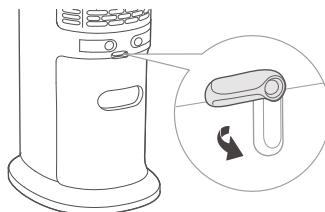

Χρήση παγοकुστών

⚠ Σημείωση

- 1 Οι παγοκύστες μπορούν επανειλημμένα να καταψυχθούν και να επαναχρησιμοποιηθούν. Μπορούν επίσης και να μην χρησιμοποιηθούν (εξαρτάται από τη θερμοκρασία).
- 2 Δεν πρέπει να ανοίγετε το κάλυμμα των παγοकुστών, ώστε να αποφύγετε ζημιές..
- 3 Το υλικό των παγοकुστών είναι φιλικό προς το περιβάλλον, μη τοξικό και ακίνδυνο, το οποίο μπορεί να τοποθετηθεί με ασφάλεια στο ψυγείο για ψύξη.
- 4 Οι παγοκύστες πρέπει να χρησιμοποιούνται μέσα στο δοχείο, και μόλις η λειτουργία εφύγρυνσης ενεργοποιηθεί, η θερμοκρασία στην έξοδο αέρα θα μειωθεί.
- 5 Η ψύξη από τις παγοκύστες μπορεί να αντικατασταθεί από πάγο, ο οποίος έχει επίσης ψυκτικό αποτέλεσμα.
- 6 Όταν προσθέτετε νερό, το επίπεδο νερού στο δοχείο δεν πρέπει να ξεπερνά το "MAX" (μέγιστο) της ένδειξης στάθμης νερού. Αν το επίπεδο νερού είναι χαμηλότερο από το "MIN" (ελάχιστο) της ένδειξης στάθμης νερού, προσθέστε νερό..

1. Αφαιρέστε τις παγοκύστες από τη συσκευασία και βάλτε τες στην κατάψυξη για περισσότερο από 3 ώρες.

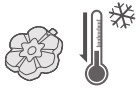

Καταψύξτε για περισσότερο από 3 ώρες

3. Οι παγοκύστες μπορούν να καταψυχθούν και να ανακυκλωθούν επανειλημμένα. Μπορείτε επίσης να επιλέξετε να μην τη χρησιμοποιήσετε ανάλογα με τη θερμοκρασία.



2. Τραβήξτε έξω τη δεξαμενή νερού από το κάτω μέρος της μηχανής και τοποθετήστε τις παγοκύστες στο δοχείο νερού. Προσθέστε νερό που δε θα ξεπερνά το «MAX» (μέγιστο) της ένδειξης στάθμης νερού.

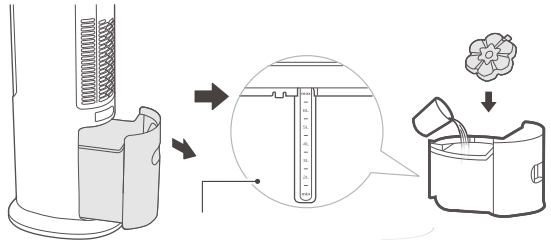

Ενδεικτική
στάθμη νερού



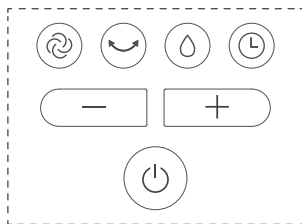

Οδηγίες Λειτουργίας

Πλήκτρα



Οθόνη ενδείξεων



Κουμπί	Περιγραφή λειτουργίας
	Η συσκευή ενεργοποιείται ή απενεργοποιείται.
	<u>Λειτουργία περιστροφής:</u> Πατήστε για ενεργοποίηση ή απενεργοποίηση αυτής της λειτουργίας.
	<u>Λειτουργία εφύγρανσης:</u> Πιέστε απαλά όταν η συσκευή λειτουργεί για να ενεργοποιήσετε ή να απενεργοποιήσετε αυτή τη λειτουργία. Σε ξηρό ή ζεστό καιρό, ενεργοποιήστε αυτή τη λειτουργία για μια καλύτερη αίσθηση.
	<u>Ρυθμίσεις ροής αέρα:</u> Κανονική (επίπεδα ταχύτητας 4, η αντίστοιχη ένδειξη ανάβει), Ύπνου (επίπεδα ταχύτητας 2, η αντίστοιχη ένδειξη ανάβει), Φυσική (επίπεδα ταχύτητας 2, η αντίστοιχη ένδειξη ανάβει).
- / +	<p><u>Σύντομη πίεση σε κατάσταση αναμονής:</u> Αν έχει οριστεί προγραμματισμένη ώρα έναρξης, η προγραμματισμένη ώρα έναρξης μπορεί να μειωθεί / αυξηθεί. <u>Σύντομη πίεση σε κατάσταση λειτουργίας:</u> Αν έχει οριστεί προγραμματισμένη ώρα απενεργοποίησης, η προγραμματισμένη ώρα απενεργοποίησης μπορεί να μειωθεί / αυξηθεί. Σε κατάσταση κανονικής λειτουργίας, η ταχύτητα του αέρα μπορεί να μειωθεί / αυξηθεί.</p> <p>Σημείωση: Πατώντας αυτά τα πλήκτρα κατά τη ρύθμισης του χρονοδιακόπτη, ο χρόνος μειώνεται / αυξάνεται κατά 0,5 ώρες κάθε φορά μέχρι τις 3 πρώτες ώρες και κατά 1 ώρα από 3-10 ώρες. Όταν ρυθμίζετε την ταχύτητα του αέρα, πατήστε σύντομα αυτό το πλήκτρο για να αυξήσετε ή να μειώσετε κατά 1 επίπεδο κάθε φορά.</p>
	<p><u>Λειτουργία χρονοδιακόπτη:</u></p> <ul style="list-style-type: none"> - Σε κατάσταση λειτουργίας, πιέστε αυτό το πλήκτρο και η οθόνη θα αναβοσβήσει. Ρυθμίστε την ώρα, η οθόνη αναβοσβήνει 3 φορές και ο προγραμματισμός χρόνου απενεργοποίησης ολοκληρώθηκε. - Σε κατάσταση αναμονής πιέστε αυτό το πλήκτρο και η οθόνη θα αναβοσβήσει. Ρυθμίστε την ώρα, η οθόνη αναβοσβήνει 3 φορές, τώρα ο προγραμματισμός χρόνου ενεργοποίησης ολοκληρώθηκε. Αφού πιέσετε αυτό το πλήκτρο, μπορείτε να ρυθμίσετε ταυτόχρονα τον χρονοδιακόπτη και τη ροή του αέρα. <p><u>Ακύρωση λειτουργίας χρονοδιακόπτη:</u></p> <ul style="list-style-type: none"> - Ακύρωση προγραμματισμού απενεργοποίησης: Πιέστε το κουμπί και η ένδειξη στην οθόνη θα αναβοσβήσει, πιέστε παρατεταμένα ξανά το κουμπί για 2 με 6 δευτερόλεπτα για να ακυρώσετε τη ρύθμιση. - Ακύρωση προγραμματισμού ενεργοποίησης: Πιέστε το κουμπί και η ένδειξη στην οθόνη θα αναβοσβήσει, πιέστε αμέσως ξανά το κουμπί για 2 δευτερόλεπτα για να ακυρώσετε τη ρύθμιση.

Οδηγίες για τις λειτουργίες του τηλεχειριστηρίου

- Λειτουργικό εύρος του τηλεχειρισμού: ως 5 μέτρα και γωνία 30 μοιρών από τη συσκευή
- Η μπαταρία περιέχει πολλά βαρέα μέταλλα, όξινη βάση και άλλα υλικά, που αποτελούν απειλή για την ανθρώπινη υγεία. Οι άχρηστες και παλιές μπαταρίες πρέπει να παραδίδονται στα σχετικά σημεία συλλογής και ανακύκλωσης.

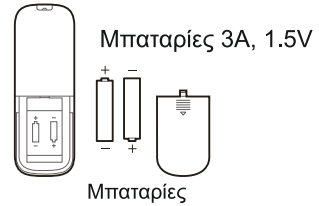
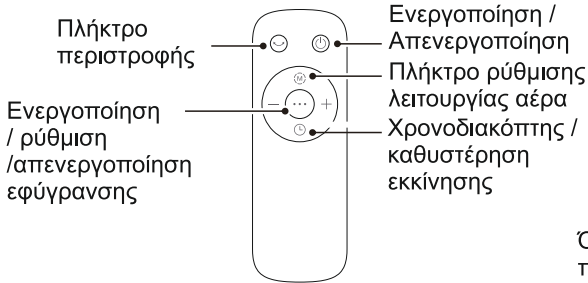

Όσον αφορά τις μπαταρίες, παραδίδονται με το προϊόν.

Διάγραμμα κυκλώματος

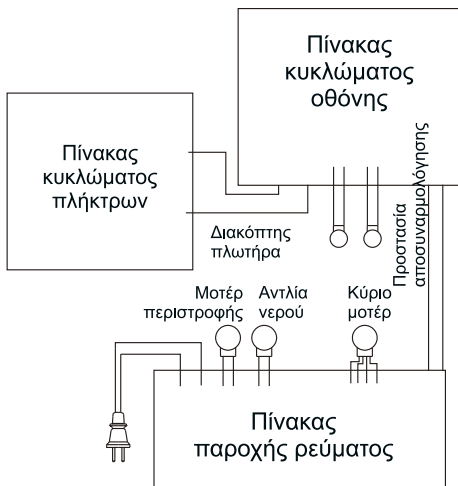

Freezer pack cooling

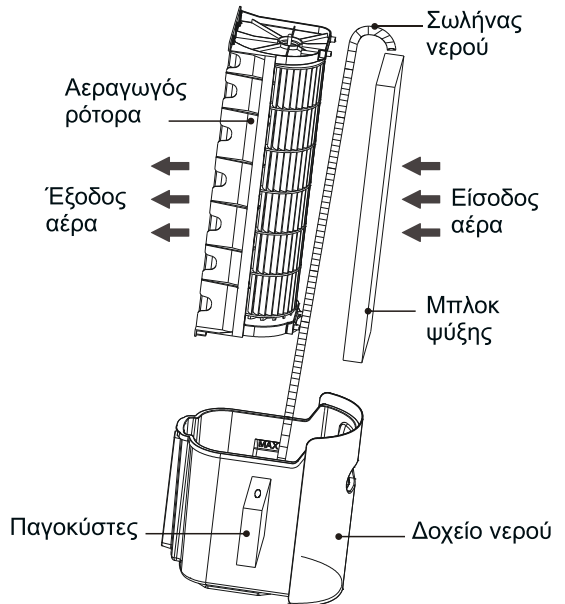

ΟΔΗΓΙΕΣ ΣΥΝΤΗΡΗΣΗΣ

Η συσκευή σας απαιτεί λίγη συντήρηση. Μην προσπαθήσετε να την επιδιορθώσετε εσείς σε περίπτωση βλάβης. Απευθυνθείτε σε εξουσιοδοτημένο τεχνικό τμήμα σε περίπτωση ανάγκης.

1. Πριν τον καθαρισμό και τη συναρμολόγηση, αποσυνδέστε από το ρεύμα.
2. Για να εξασφαλίσετε επαρκή ροή αέρα στο μοτέρ, διατηρείτε τους αερωγωγούς καθαρούς από σκόνη. Μην αποσυναρμολογείτε για τον καθαρισμό από σκόνη.
3. Σκουπίστε τις εξωτερικές επιφάνειες με ένα μαλακό πανί βουτηγμένο σε μαλακό απορρυπαντικό.
4. Μην χρησιμοποιείτε σκληρά καθαριστικά καθώς φθείρουν τις επιφάνειες. Μην κάνετε χρήση υλικών όπως βενζίνη, διαλυτικά κλπ.
5. Μην επιτρέπεται σε νερό ή άλλο υγρό να έρθει σε επαφή με τα εσωτερικά μέρη ή το κέλυφος του μοτέρ.

ΚΑΘΑΡΙΣΜΟΣ

1. Βεβαιωθείτε ότι η συσκευή έχει αποσυνδεθεί από την παροχή ρεύματος πριν τον καθαρισμό της.
2. Τα πλαστικά μέρη πρέπει να καθαρίζονται με ένα μαλακό πανί βρεγμένο με ήπιο σαπούνι. Αφαιρέστε σχολαστικά τα κατάλοιπα του σαπουνιού με ένα στεγνό μαλακό πανί.

Σημείωση

- Διακόψτε την παροχή ρεύματος και περιμένετε δύο λεπτά πριν καθαρίσετε το προϊόν.
- Μην καθαρίζετε το προϊόν με λειαντικά εργαλεία και διαλύτες που μπορεί να προκαλέσουν ζημιά στην επιφάνεια. Μπορεί να καθαριστεί με απορρυπαντικό και να σκουπιστεί με ένα στεγνό πανί αργότερα.
- Απαγορεύεται το άμεσο ξέπλυμα του σώματος της μηχανής με νερό. Τα αποσπώμενα μέρη (μπλοκ ψύξης) μπορούν να καθαριστούν με μια μαλακή βούρτσα και να στεγνώσουν πριν από την εγκατάσταση.
- Απαγορεύεται η αποσυναρμολόγηση του προϊόντος για τροποποιήσεις. Συνιστάται να ελέγχετε και να καθαρίζετε το προϊόν τακτικά για να παρατείνετε τη διάρκεια ζωής του.

Οδηγίες για την αποσυναρμολόγηση & συναρμολόγηση του μπλοκ ψύξης

1. Αφαιρέστε το μπλοκ ψύξης

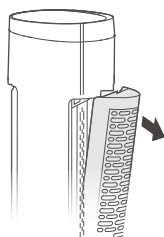

2. Ξεβιδώστε πρώτα το κουμπί στο κάτω μέρος και στη συνέχεια αφαιρέστε το μπλοκ ψύξης.

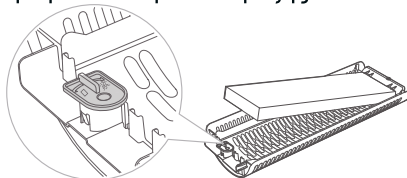

3. Καθαρίστε το μπλοκ ψύξης και το φίλτρο σκόνης

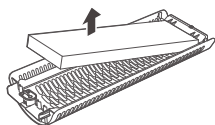

4. Τοποθετήστε το μπλοκ ψύξης

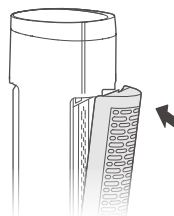

Αλλαγή νερού

Διακόψτε τη λειτουργία ψύξης για 2 λεπτά, περιμένετε μέχρι το νερό από τον σωλήνα και το μπλοκ ψύξης να επιστρέψει στη δεξαμενή νερού πριν τραβήξετε έξω τη δεξαμενή νερού για να αλλάξετε το νερό.

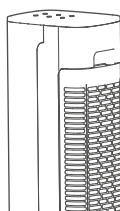

Διακόψτε τη λειτουργία ψύξης για 2 λεπτά

Αποθήκευση καλωδίου ρεύματος

Πιέστε το γάντζο περιέλιξης και στα δύο άκρα για να το ανοίξετε.

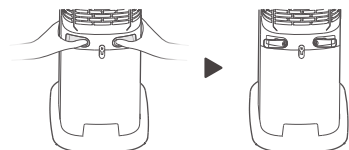

Τυλίξτε το καλώδιο ρεύματος στο γάντζο περιέλιξης.



ΣΩΣΤΗ ΑΠΟΡΡΙΨΗ ΑΥΤΟΥ ΤΟΥ ΠΡΟΙΟΝΤΟΣ



Αυτή η σήμανση υποδεικνύει ότι το προϊόν αυτό δεν πρέπει να απορρίπτεται μαζί με άλλα οικιακά απόβλητα σε ολόκληρη την ΕΕ. Για να αποφευχθεί πιθανή βλάβη του περιβάλλοντος ή της ανθρώπινης υγείας από την ανεξέλεγκτη διάθεση αποβλήτων, ανακυκλώστε το υπεύθυνα για να ενισχύσετε τη βιώσιμη επαναχρησιμοποίηση των υλικών πόρων. Για να επιστρέψετε τη χρησιμοποιημένη συσκευή σας, χρησιμοποιήστε τα συστήματα επιστροφής και συλλογής ή επικοινωνήστε με το κατάστημα από το οποίο προμηθευτήκατε το προϊόν. Μπορούν να πάρουν αυτό το προϊόν για περιβαλλοντικά ασφαλή ανακύκλωση.

ΔΗΛΩΣΗ ΣΥΜΜΟΡΦΩΣΗΣ

Με την παρούσα, δηλώνουμε ότι η παρούσα συσκευή συμμορφώνεται προς τις ουσιώδεις απαιτήσεις και τις λοιπές διατάξεις των παρακάτω οδηγιών:

EMC-Directive: 14 / 30 / EU

Low Voltage Directive: 14 / 35 / EU

ErP Directive 09 / 125 / EC

CE Marking: 93 / 68 / EEC

RoHS Directive 11/65/EU & 15/863/EU

Αντίγραφο της Δήλωσης Συμμόρφωσης υπάρχει στο www.morris.gr.





Καλλιόπη Καρύδα & ΣΙΑ Ε.Ε.

17ης Νοεμβρίου 87Α
55535, Πυλαία, Θεσσαλονίκη
Τηλ. 2316 006600
www.morris.gr