



MORRIS

**B71079DSD
W71078DSD**

ΕΓΧΕΙΡΙΔΙΟ ΧΡΗΣΗΣ

ΜΟΝΟΠΟΡΤΟ ΨΥΓΕΙΟ

Διαβάστε αυτό το εγχειρίδιο οδηγιών προσεκτικά πριν χρησιμοποιήσετε το προϊόν.





Περιεχόμενα

Σημαντικές προφυλάξεις ασφαλείας	2
Προστασία του περιβάλλοντος	5
Οδηγίες εγκατάστασης	6
Μετακίνηση της συσκευής	7
Ποδαράκια ισοστάθμισης	7
Αλλαγή της λυχνίας φωτισμού.....	7
Συμβουλές για εξοικονόμηση ενέργειας	7
Αλλαγή φοράς πόρτας	8
Επισκόπηση προϊόντος.	9
Μέρη και λειτουργίες.	9
Οδηγίες λειτουργίας.	10
Χρήση και λειτουργίες.	10
Αποθήκευση τροφίμων.	11
Συντήρηση και καθαρισμός	12
Αντιμετώπιση προβλημάτων	14
Παράρτημα.	15
Ειδικά για το νέο ευρωπαϊκό πρότυπο.	15

Πριν ενεργοποιήσετε τη συσκευή για πρώτη φορά, διαβάστε τις παρακάτω συμβουλές ασφαλείας!

- > Αυτή η συσκευή προορίζεται για χρήση σε οικιακές και παρόμοιες εφαρμογές, όπως χώροι κουζίνας προσωπικού σε καταστήματα, γραφεία και άλλα περιβάλλοντα εργασίας, αγροτικές και από πελάτες σε ξενοδοχεία, ενοικιαζόμενα δωμάτια και άλλα περιβάλλοντα διαμονής, επιχειρήσεις τροφοδοσίας και παρόμοιες εφαρμογές μη λιανικής πώλησης.
- > Αυτή η συσκευή δεν προορίζεται για χρήση από άτομα (συμπεριλαμβανομένων των παιδιών) με μειωμένες σωματικές, αισθητηριακές ή διανοητικές ικανότητες ή έλλειψη εμπειρίας και γνώσης, εκτός εάν επιβλέπονται ή έχουν λάβει οδηγίες σχετικά με τη χρήση της συσκευής από άτομο υπεύθυνο για την ασφάλειά τους.

Επεξήγηση όρων/συμβόλων

	ΚΙΝΔΥΝΟΣ Αυτό το σύμβολο υποδεικνύει ότι υπάρχουν κίνδυνοι για τη ζωή και την υγεία των ανθρώπων λόγω εξαιρετικά εύφλεκτων αερίων.
	ΠΡΟΕΙΔΟΠΟΙΗΣΗ Η ένδειξη αυτή υποδεικνύει κίνδυνο μεσαίου επιπέδου, ο οποίος, εάν δεν αποφευχθεί, μπορεί να οδηγήσει σε θάνατο ή σοβαρό τραυματισμό.
	ΠΡΟΣΟΧΗ Η ένδειξη αυτή υποδεικνύει κίνδυνο χαμηλού επιπέδου, ο οποίος, εάν δεν αποφευχθεί, μπορεί να οδηγήσει σε μικρό ή μέτριο τραυματισμό.
	ΠΡΟΣΟΧΗ Η ένδειξη αυτή υποδεικνύει σημαντικές πληροφορίες (π.χ. υλικές ζημιές), αλλά όχι κίνδυνο.

ΣΗΜΑΝΤΙΚΟ: Δώστε ιδιαίτερη προσοχή στα μηνύματα που περιέχουν τις λέξεις **ΚΙΝΔΥΝΟΣ**, **ΠΡΟΕΙΔΟΠΟΙΗΣΗ** ή **ΠΡΟΣΟΧΗ**. Αυτές οι λέξεις χρησιμοποιούνται για να σας προειδοποιήσουν για έναν πιθανό κίνδυνο που μπορεί να βλάψει σοβαρά εσάς και άλλα άτομα.

Οι οδηγίες σας ενημερώνουν πώς να μειώσετε την πιθανότητα τραυματισμού και τι μπορεί να συμβεί εάν δεν ακολουθηθούν οι οδηγίες.

ΠΡΟΣΟΧΗ: Αυτές οι οδηγίες λειτουργίας είναι γενικές. Αυτό σημαίνει ότι ορισμένες λειτουργίες ισχύουν για τον ψυγειοκαταψύκτη σας, ενώ άλλες όχι.

Εργαζόμαστε συνεχώς για την περαιτέρω ανάπτυξη και βελτίωση των τύπων και των μοντέλων των συσκευών μας. Ως εκ τούτου, διατηρούμε το δικαίωμα να κάνουμε αλλαγές στη σχεδίαση, στον εξοπλισμό και στα αξεσουάρ όλων των τύπων και μοντέλων χωρίς προηγούμενη ειδοποίηση.

ΣΗΜΑΝΤΙΚΕΣ ΠΡΟΦΥΛΑΞΕΙΣ ΑΣΦΑΛΕΙΑΣ

ΔΙΑΒΑΣΤΕ ΚΑΙ ΦΥΛΑΞΤΕ ΑΥΤΕΣ ΤΙΣ ΟΔΗΓΙΕΣ!



ΠΡΟΕΙΔΟΠΟΙΗΣΗ: Κίνδυνος πυρκαγιάς/εύφλεκτα υλικά

Το ψυκτικό μέσο και το υλικό αφρισμού από κυκλοπεντάνιο που χρησιμοποιούνται στη συσκευή είναι εύφλεκτα. Επομένως, όταν πετάξετε τη συσκευή, θα πρέπει να παραμείνει μακριά από οποιαδήποτε πηγή φωτιάς και η ανάκτηση αυτών των υλικών να γίνει από εξειδικευμένη εταιρεία, ώστε να αποφευχθεί τυχόν ανάφλεξη και ζημιά στο περιβάλλον ή σπουδήποτε αλλού.



ΠΡΟΕΙΔΟΠΟΙΗΣΗ

Γενική ασφάλεια

- > Τα παιδιά θα πρέπει να επιβλέπονται προκειμένου να διασφαλιστεί ότι δεν παίζουν με τη συσκευή.
- > Εάν το καλώδιο ρεύματος υποστεί ζημιά, πρέπει να αντικατασταθεί από τον κατασκευαστή, τον αντιπρόσωπο σέρβις ή αντίστοιχα εξειδικευμένα άτομα προς αποφυγή κινδύνου.
- > Μην αποθηκεύετε εκρηκτικές ουσίες, όπως δοχεία αεροζόλ με εύφλεκτο προωθητικό σε αυτή τη συσκευή.
- > Η συσκευή αυτή πρέπει να αποσυνδεθεί από την πρίζα μετά τη χρήση και πριν την εκτέλεση εργασιών συντήρησης στη συσκευή από τον χρήστη.
- > **ΠΡΟΕΙΔΟΠΟΙΗΣΗ:** Διατηρείτε ελεύθερο το άνοιγμα εξαερισμού, στο περιβλήμα της συσκευής ή στην ενσωματωμένη δομή.
- > **ΠΡΟΕΙΔΟΠΟΙΗΣΗ:** Μην χρησιμοποιείτε μηχανικές συσκευές ή άλλα μέσα για να επιταχύνετε τη διαδικασία απόψυξης, εκτός από αυτά που συνιστώνται από τον κατασκευαστή.
- > **ΠΡΟΕΙΔΟΠΟΙΗΣΗ:** Μην προκαλέσετε ζημιά στο κύκλωμα ψυκτικού υγρού.
- > **ΠΡΟΕΙΔΟΠΟΙΗΣΗ:** Μην χρησιμοποιείτε ηλεκτρικές συσκευές μέσα στους χώρους αποθήκευσης τροφίμων της συσκευής, εκτός εάν είναι εγκεκριμένες από τον κατασκευαστή.
- > **ΠΡΟΕΙΔΟΠΟΙΗΣΗ:** Το ψυγείο πρέπει να απορρίπτεται σύμφωνα με τους τοπικούς κανονισμούς σχετικά με τα εκρηκτικά αέρια και το ψυκτικό μέσο.
- > **ΠΡΟΕΙΔΟΠΟΙΗΣΗ:** Κατά την τοποθέτηση της συσκευής, βεβαιωθείτε ότι το καλώδιο ρεύματος δεν είναι παγιδευμένο ή κατεστραμμένο.
- > **ΠΡΟΕΙΔΟΠΟΙΗΣΗ:** Μην τοποθετείτε πολύπριζα ή μπαλαντέζες στο πίσω μέρος της συσκευής.
- > Μην χρησιμοποιείτε καλώδια προέκτασης ή μη γειωμένους προσαρμογείς (με δύο ακίδες).
- > Για την αποφυγή κινδύνου λόγω αστάθειας, η συσκευή πρέπει να στερεωθεί σύμφωνα με τις οδηγίες.
- > Ο καταψύκτης πρέπει να έχει αποσυνδεθεί από την πρίζα προτού επιχειρήσετε να τοποθετήσετε αξεσουάρ. Βεβαιωθείτε ότι το καλώδιο ρεύματος δεν έχει παγιδευτεί από τη συσκευή. Μην πατάτε το καλώδιο ρεύματος.
- > Για τις συσκευές δαπέδου: Αυτή η ψυκτική συσκευή δαπέδου δεν προορίζεται να χρησιμοποιηθεί ως εντοιχιζόμενη.

ΠΡΟΣΟΧΗ

Καθημερινή χρήση

- > Μην τραβάτε το καλώδιο ρεύματος για να αποσυνδέσετε το ρεύμα από τη συσκευή. Πιάστε σταθερά το φως και τραβήξτε το απευθείας έξω από την υποδοχή.
- > Για να διασφαλίσετε την ασφαλή χρήση, μην προκαλείτε ζημιά στο καλώδιο ρεύματος και μη χρησιμοποιείτε το καλώδιο ρεύματος όταν έχει υποστεί ζημιά ή έχει φθαρεί.
- > Χρησιμοποιήστε μια πρίζα αποκλειστικά για τη συσκευή χωρίς να συνδέετε άλλες ηλεκτρικές συσκευές σε αυτή την πρίζα.
- > Το φως ρεύματος πρέπει να έρχεται σε επαφή σταθερά με την πρίζα, διαφορετικά μπορεί να προκληθεί πυρκαγιά.
- > Βεβαιωθείτε ότι το ηλεκτρόδιο γείωσης της πρίζας τροφοδοσίας διαθέτει αξιόπιστη γραμμή γείωσης.
- > Σε περίπτωση διαρροής του αερίου και άλλων εύφλεκτων αερίων, κλείστε τη βαλβίδα του αερίου διαρροής και ανοίξτε έπειτα τις πόρτες και τα παράθυρα.
- > Μην προσπαθήσετε να αποσυνδέσετε το ψυγείο και άλλες ηλεκτρικές συσκευές, δεδομένου ότι τυχόν σπινθήρες μπορεί να προκαλέσουν πυρκαγιά.
- > Μη χρησιμοποιείτε ηλεκτρικές συσκευές επάνω στη συσκευή, εκτός εάν είναι εγκεκριμένες από τον κατασκευαστή.
- > Τα διάκενα ανάμεσα στις πόρτες του ψυγείου και ανάμεσα στις πόρτες και το κύριο σώμα του ψυγείου είναι μικρά, μη βάζετε τα χέρια σας σε αυτά τα σημεία για να μην πιαστούν τα δάχτυλα σας. Κλείνετε απαλά την πόρτα του ψυγείου για να μην πέσουν αντικείμενα.
- > Μην πιάνετε τρόφιμα ή δοχεία με υγρά χέρια στο θάλαμο κατάψυξης όταν λειτουργεί το ψυγείο, ειδικά μεταλλικά δοχεία, για να αποφύγετε τα κρούσητά.
- > Μην αφήνετε τα παιδιά να μπουν μέσα στο ψυγείο ή να ανέβουν επάνω σε αυτό, διαφορετικά μπορεί να προκληθεί ασφυξία ή τραυματισμός του παιδιού.
- > Μην τοποθετείτε βαριά αντικείμενα επάνω στο ψυγείο, επειδή τα αντικείμενα μπορεί να πέσουν όταν κλείσετε ή ανοίξετε την πόρτα και μπορεί να προκληθούν τυχάιοι τραυματισμοί.
- > Μην τοποθετείτε εύφλεκτα, εκρηκτικά, πτητικά και ιδιαίτερα διαβρωτικά αντικείμενα μέσα στο ψυγείο για να αποφύγετε ζημιές στο προϊόν ή ατυχήματα πυρκαγιάς.
- > Μην τοποθετείτε εύφλεκτα αντικείμενα κοντά στο ψυγείο για να αποφύγετε τις πυρκαγιές.
- > Το ψυγείο προορίζεται για οικιακή χρήση, όπως η αποθήκευση τροφίμων. Δεν πρέπει να χρησιμοποιείται για άλλους σκοπούς, όπως η αποθήκευση αίματος, φαρμάκων ή βιολογικών προϊόντων κ.λπ.
- > Μην αποθηκεύετε μπίρες, ποτά ή άλλα υγρά που περιέχονται σε μπουκάλια ή περικλειστά δοχεία στον θάλαμο κατάψυξης του ψυγείου, διαφορετικά, τα μπουκάλια ή τα περικλειστά δοχεία μπορεί να σπάσουν λόγω κατάψυξης και να προκαλέσουν ζημιές.

ΠΡΟΕΙΔΟΠΟΙΗΣΗ

- > Για να αποφευχθεί η είσοδος παιδιών, τα κλειδιά πρέπει να φυλάγονται μακριά από τα παιδιά και όχι κοντά στον καταψύκτη (ισχύει για προϊόντα με κλειδαριές).(*)

(*): Αυτή η λειτουργία ποικίλλει ανάλογα με το μοντέλο που αγοράσατε.



ΠΡΟΕΙΔΟΠΟΙΗΣΗ

Για το πρότυπο EE:

Αυτή η συσκευή μπορεί να χρησιμοποιηθεί από παιδιά ηλικίας 8 ετών και άνω και από άτομα με περιορισμένες σωματικές, αισθητηριακές ή διανοητικές ικανότητες ή από άτομα χωρίς εμπειρία και γνώση, με την προϋπόθεση ότι επιβλέπονται κατά τη χρήση της ή έχουν λάβει οδηγίες σχετικά με την ασφαλή της χρήση και κατανοούν τους κινδύνους που ενέχονται. Τα παιδιά απαγορεύεται να παίζουν με τη συσκευή. Ο καθαρισμός και η συντήρηση από τον χρήστη δεν πρέπει να πραγματοποιούνται από παιδιά χωρίς επίβλεψη.

Για να αποφύγετε να χαλάσουν τα τρόφιμα, τηρείτε τις ακόλουθες οδηγίες:

- Το άνοιγμα της πόρτας για μεγάλα χρονικά διαστήματα μπορεί να προκαλέσει σημαντική αύξηση της θερμοκρασίας στα διαμερίσματα της συσκευής.
- Καθαρίζετε τακτικά τις επιφάνειες που μπορούν να έρθουν σε επαφή με τα τρόφιμα και τα προσβάσιμα συστήματα αποστράγγισης.
- Καθαρίζετε τις δεξαμενές νερού εάν δεν έχουν χρησιμοποιηθεί για 48 ώρες. Ξεπλύνετε το σύστημα νερού που συνδέεται με την παροχή νερού εάν δεν έχει καταναλωθεί νερό για 5 ημέρες. **(Σημείωση 1)(*)**
- Αποθηκεύετε το ωμό κρέας και τα ψάρια σε κατάλληλα δοχεία στον καταψύκτη, έτσι ώστε να μην έρχονται σε επαφή ή να στάζουν πάνω σε άλλα τρόφιμα.
- Οι θάλαμοι κατεψυγμένων τροφίμων δύο αστέρων είναι κατάλληλα για την αποθήκευση προ-κατεψυγμένων τροφίμων, την αποθήκευση ή την παραγωγή παγωτού καθώς και για παγάκια. **(Σημείωση 2)(*)**
- Οι θάλαμοι 1, 2 και 3 αστέρων δεν είναι κατάλληλοι για την κατάψυξη φρέσκων τροφίμων. **(Σημείωση 3)(*)**
- Για συσκευές χωρίς θάλαμο 4 αστέρων: Αυτή η ψυκτική συσκευή δεν είναι

κατάλληλη για κατάψυξη τροφίμων. **(Σημείωση 4)(*)**

- Εάν το ψυγείο πρόκειται να παραμείνει κενό για μεγάλα χρονικά διαστήματα, αποσυνδέστε το από την πρίζα, κάντε απόψυξη, καθαρίστε το και αφήστε το να στεγνώσει, και αφήστε την πόρτα ανοιχτή για να αποτρέψετε την ανάπτυξη μούχλας στο εσωτερικό του.

Σημειώσεις 1, 2, 3, 4: Βεβαιωθείτε ότι ισχύουν ανάλογα με τον τύπο του θαλάμου της δικής σας συσκευής.

(*): Αυτή η λειτουργία ποικίλλει ανάλογα με το μοντέλο που αγοράσατε.



Σύμβολο «4 αστέρων»: Θάλαμος κατάψυξης στους $-18\text{ }^{\circ}\text{C}$ ή ψυχρότερος και έχει τη δυνατότητα ταχείας κατάψυξης μιας ορισμένης ποσότητας τροφίμων



Σύμβολο «3 αστέρων»: Θάλαμος κατάψυξης στους $-18\text{ }^{\circ}\text{C}$ ή ψυχρότερος



Σύμβολο «2 αστέρων»: Θάλαμος κατάψυξης στους $-12\text{ }^{\circ}\text{C}$ ή ψυχρότερος



Σύμβολο «1 αστέρων»: Θάλαμος κατάψυξης με θερμοκρασία στόχο και συνθήκες αποθήκευσης στους $-6\text{ }^{\circ}\text{C}$.



ΠΡΟΣΟΧΗ

Αυτό το προϊόν δεν συνιστάται για χρήση με πρίζες ή γενικό διακόπτη με τη λειτουργία AFCI/GFCI, καθώς μπορεί να προκληθεί άσκοπη διακοπή λειτουργίας.

1. Αυτή η διακοπή λειτουργίας δεν αποτελεί κίνδυνο για την ασφάλεια.
2. Εάν η διακοπή λειτουργίας επαναλαμβάνεται συνέχεια, συνιστάται η αντικατάσταση της πρίζας ή του γενικού διακόπτη με άλλο χωρίς λειτουργία AFCI/GFCI.



ΠΡΟΕΙΔΟΠΟΙΗΣΗ

Κίνδυνος παγίδευσης παιδιών. Πριν πετάξετε το παλιό σας ψυγείο ή καταψύκτη:

- > Βγάλτε τις πόρτες.
- > Αφήστε τα ράφια στη θέση τους, έτσι ώστε τα παιδιά να μην μπορούν εύκολα να σκαρφαλώσουν στο εσωτερικό.

ΠΡΟΣΤΑΣΙΑ ΤΟΥ ΠΕΡΙΒΑΛΛΟΝΤΟΣ

Απόρριψη παλαιών ηλεκτρικών συσκευών με φιλικό προς το περιβάλλον τρόπο



Αυτό το σύμβολο διαγραμμένου κάδου απορριμμάτων υποδεικνύει ότι τα απόβλητα ηλεκτρικών και ηλεκτρονικών προϊόντων (ΑΗΗΕ) πρέπει να απορρίπτονται χωριστά από το κανάλι αστικών αποβλήτων.

Τα παλιά ηλεκτρικά προϊόντα μπορεί να περιέχουν επικίνδυνες ουσίες, επομένως η σωστή απόρριψη της παλιάς σας συσκευής θα βοηθήσει στην πρόληψη πιθανών αρνητικών συνεπειών για το περιβάλλον και την ανθρώπινη υγεία. Η παλιά σας συσκευή μπορεί να περιέχει επαναχρησιμοποιήσιμα εξαρτήματα που θα μπορούσαν να χρησιμοποιηθούν για την επισκευή άλλων προϊόντων, καθώς και άλλα πολύτιμα υλικά που μπορούν να ανακυκλωθούν για τη διατήρηση περιορισμένων πόρων.



ΠΡΟΣΟΧΗ

Το ψυκτικό μέσο και το υλικό αφρισμού από κυκλοπεντάνιο που χρησιμοποιούνται στον καταψύκτη είναι εύφλεκτα. Επομένως, όταν πετάξετε τον καταψύκτη, θα πρέπει να παραμείνει μακριά από οποιαδήποτε πηγή φωτιάς και η ανάκτηση αυτών των υλικών να γίνει από εξειδικευμένη εταιρεία, ώστε να αποφευχθεί τυχόν ανάφλεξη και ζημιά στο περιβάλλον ή οποιαδήποτε αλλού..

Πληροφορίες συσκευασίας



Τα υλικά συσκευασίας του προϊόντος κατασκευάζονται από ανακυκλώσιμα υλικά σύμφωνα με τους εθνικούς κανονισμούς για το περιβάλλον. Μην απορρίπτετε τα υλικά συσκευασίας μαζί με τα οικιακά ή άλλα απόβλητα. Μεταφέρετέ τα στα σημεία συλλογής υλικών συσκευασίας που έχουν οριστεί από τις τοπικές αρχές.

Δήλωση συμμόρφωσης

Με το παρόν, δηλώνουμε ότι αυτό το προϊόν συμμορφώνεται με τις απαιτήσεις των παρακάτω οδηγιών:

- Οδηγία EMC: 14/30/EE
- Οδηγία LVD: 14/35/EE
- Οδηγία του Ευρωπαϊκού Κοινοβουλίου: 09/125/EE
- Οδηγίες RoHS: 11/65/EE & (EE) 15/86
- Οδηγία σήμανσης CE 93/68/EE



Η λεπτομερής δήλωση συμμόρφωσης υπάρχει στη διεύθυνση www.morris.gr

ΟΔΗΓΙΕΣ ΕΓΚΑΤΑΣΤΑΣΗΣ

Πριν από την πρώτη χρήση

Αφαιρέστε την εξωτερική και εσωτερική συσκευασία, σκουπίστε καλά το εξωτερικό με ένα μαλακό στεγνό πανί και το εσωτερικό με ένα υγρό χλιαρό πανί.

Αποφύγετε την τοποθέτηση του καταψύκτη σε στενή εσοχή ή κοντά σε οποιαδήποτε πηγή θερμότητας, άμεσο ηλιακό φως ή υγρασία.

Κρατήστε την κυκλοφορία αέρα ελεύθερη γύρω από το ψυγείο. Κατά την εγκατάσταση της μονάδας, βεβαιωθείτε ότι υπάρχει ελεύθερος χώρος 10 εκ. και στις δύο πλευρές, 10 εκ. στο επάνω μέρος της μονάδας και όχι περισσότερο από 7,5 εκ. στο πίσω μέρος της μονάδας.

Πριν συνδέσετε το ψυγείο στην παροχή ρεύματος, βεβαιωθείτε ότι η τάση που αναγράφεται στην ετικέτα ονομαστικών τιμών της συσκευής σας αντιστοιχεί στην τάση του σπιτιού σας. Μια διαφορετική τάση μπορεί να προκαλέσει ζημιά στη συσκευή.

Η συσκευή πρέπει να είναι γειωμένη. Ο κατασκευαστής δεν είναι υπεύθυνος για ζημιές που μπορεί να προκύψουν ως αποτέλεσμα της χρήσης χωρίς γείωση.

Διάγραμμα απαιτούμενου χώρου

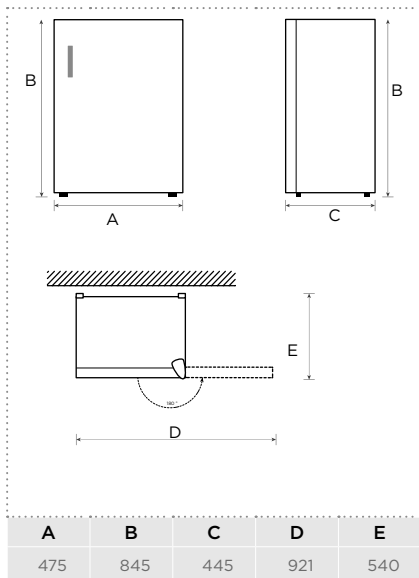

Παρατήρηση: Όλες οι διαστάσεις σε χιλιοστά

Σύνδεση της συσκευής

Μετά την τοποθέτηση, αφήστε τη συσκευή ακίνητη για περισσότερο από 2 ώρες πριν τη συνδέσετε στο ρεύμα, διαφορετικά θα προκληθεί μείωση της ψυκτικής ικανότητας ή ζημιά.

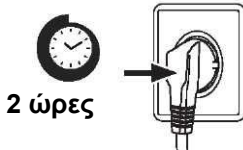

2 ώρες

Αφήστε τη συσκευή να λειτουργήσει άδεια για 24 ώρες, ώστε ο θάλαμος να κρυώσει στην κατάλληλη θερμοκρασία.

⚠️ ΠΡΟΣΟΧΗ

Το ψυγείο πρέπει πάντα να συνδέεται σε δική του αποκλειστική πρίζα, η οποία έχει ονομαστική τάση που ταιριάζει με την πινακίδα τεχνικών χαρακτηριστικών. Κατά την τοποθέτηση της συσκευής, βεβαιωθείτε ότι το καλώδιο ρεύματος δεν είναι παγιδευμένο ή κατεστραμμένο.

Θερμοκρασία περιβάλλοντος

Ανάλογα με την κλιματική κλάση, αυτό το ψυγείο προορίζεται να χρησιμοποιηθεί στην περιοχή θερμοκρασιών του ακόλουθου πίνακα.

Το προϊόν ενδέχεται να μην λειτουργεί σωστά σε θερμοκρασίες εκτός του συγκεκριμένου εύρους. Μπορείτε να βρείτε την κλιματική κλάση στην ετικέτα του προϊόντος.

Κλιματική κλάση	Θερμοκρασία περιβάλλοντος
SN	+10°C έως +32°C
N	+16°C έως +32°C
ST	+16°C έως +38°C
T	+16°C έως +43°C

Εάν έχετε αμφιβολίες σχετικά με την τοποθέτηση, απευθυνθείτε στον προμηθευτή, στην εξυπηρέτηση πελατών μας ή στο πλησιέστερο εξουσιοδοτημένο κέντρο σέρβις.

🔴 ΠΡΟΣΟΧΗ

Η απόδοση ψύξης και η κατανάλωση ενέργειας του ψυγείου μπορεί να επηρεάζεται από τη θερμοκρασία περιβάλλοντος, τη συχνότητα ανοίγματος της πόρτας και τη θέση του ψυγείου. Συνιστούμε να προσαρμόσετε τις ρυθμίσεις θερμοκρασίας ανάλογα με την περίπτωση.

Μετακίνηση της συσκευής

1. Αφαιρέστε όλα τα αντικείμενα από τη συσκευή.
2. Τραβήξτε το φινι ρεύματος, τοποθετήστε το και στερεώστε το στο γάντζο του φινι ρεύματος στο πίσω μέρος ή στο επάνω μέρος της συσκευής.
3. Στερεώστε με ταινία μέρη όπως τα ράφια και την πόρτα για να αποφύγετε την πτώση τους κατά τη μετακίνηση της συσκευής.
4. Μετακινήστε τη συσκευή με περισσότερα από δύο άτομα, προσεκτικά. Όταν μεταφέρετε τη συσκευή σε μεγάλη απόσταση, κρατήστε τη συσκευή σε όρθια θέση.



Ποδαράκια ισοστάθμισης

Για να αποφύγετε τους κραδασμούς, η συσκευή πρέπει να είναι ισοσταθμισμένη.

Εάν απαιτείται, ρυθμίστε τα ποδία ισοστάθμισης για να αντισταθμίσετε τις ανωμαλίες του δαπέδου.

Το μπροστινό μέρος πρέπει να είναι ελαφρώς ψηλότερα από το πίσω μέρος για να διευκολύνεται το κλείσιμο της πόρτας.

Τα ποδία ισοστάθμισης μπορούν να περιστραφούν εύκολα με ελαφρά κλίση του ντουλαπιού..

Γυρίστε τα ποδία ισοπέδωσης αριστερόστροφα  για να σηκώσετε τη μονάδα, και δεξιόστροφα  για να την χαμηλώσετε.

Αλλαγή του φωτισμού

Οποιαδήποτε αντικατάσταση ή συντήρηση των λαμπτήρων LED πρέπει να γίνεται από τον κατασκευαστή, τον αντιπρόσωπο σέρβις του ή παρόμοιο εξειδικευμένο άτομο.

Αυτό το προϊόν περιέχει μια πηγή φωτός κατηγορίας ενεργειακής απόδοσης (G).

ΠΡΟΣΟΧΗ

Αφού συνδέσετε το καλώδιο παροχής ρεύματος (ή το φινι) στην πρίζα, περιμένετε 2 ή 3 ώρες πριν τοποθετήσετε τρόφιμα στη συσκευή. Εάν προσθέσετε φαγητό πριν η συσκευή κρυώσει εντελώς, το φαγητό σας μπορεί να χαλάσει.

Συμβουλές για εξοικονόμηση ενέργειας

Μην τοποθετείτε τη συσκευή κοντά σε κουζίνες, θερμαντικά σώματα ή άλλες πηγές θερμότητας. Εάν η θερμοκρασία περιβάλλοντος είναι υψηλή, ο συμπιεστής θα λειτουργεί συχνότερα και για μεγαλύτερο χρονικό διάστημα, με αποτέλεσμα να αυξάνεται η κατανάλωση ενέργειας.

Βεβαιωθείτε ότι υπάρχει επαρκής εξαερισμός στη βάση της συσκευής, στις πλευρές της συσκευής και στο πίσω μέρος της συσκευής.

Λάβετε επίσης υπόψη τις διαστάσεις των αποστάσεων στο κεφάλαιο «Εγκατάσταση».

Η διάταξη των συρταριών, των ραφιών και των δίσκων, όπως φαίνεται στην επισκόπηση του προϊόντος, προσφέρει την πιο αποδοτική χρήση της ενέργειας και θα πρέπει να διατηρηθεί όσο το δυνατόν περισσότερο.

Για να αποκτήσετε μεγαλύτερο αποθηκευτικό χώρο (π.χ. για μεγάλα προϊόντα ψύξης/κατάψυξης), τα μεσαία συρτάρια και ράφια μπορούν να αφαιρεθούν. Τα επάνω και κάτω συρτάρια και ράφια πρέπει να αφαιρούνται τελευταία, εάν είναι απαραίτητο.

Ένας ομοιόμορφα γεμάτος θάλαμος ψυγείου/καταψύκτη συμβάλλει στη βέλτιστη χρήση ενέργειας.

Αφήστε τα ζεστά τρόφιμα να κρυώσουν πριν τα τοποθετήσετε στο διαμέρισμα ψυγείου/κατάψυξης. Τα τρόφιμα που έχουν ήδη κρυώσει αυξάνουν την ενεργειακή απόδοση.

Αφήστε τα κατεψυγμένα τρόφιμα να ξεπαγώσουν στον ψυκτικό θάλαμο. Η ψύξη των κατεψυγμένων τροφίμων μειώνει την κατανάλωση ενέργειας στον ψυκτικό θάλαμο και συνεπώς αυξάνει την ενεργειακή απόδοση.





Ανοίξτε την πόρτα μόνο όσο χρειάζεται για να ελαχιστοποιήσετε την απώλεια ψύχους. Το σύντομο άνοιγμα της πόρτας και το σωστό κλείσιμό της μειώνει την κατανάλωση ενέργειας.

Η ρύθμιση της θερμοκρασίας όχι πιο χαμηλά από ό,τι χρειάζεται συμβάλλει στη βέλτιστη χρήση ενέργειας.

Τα παρεμβύσματα της πόρτας της συσκευής σας πρέπει να είναι απολύτως άθικτα, ώστε οι πόρτες να κλείνουν σωστά και να μην αυξάνεται άσκοπα η κατανάλωση ενέργειας.

Αλλαγή φορά πόρτας

Κατάλογος των εργαλείων που πρέπει να παρέχει ο χρήστης

	Σταυρωτό καταβίδι
	Καταβίδι με λεπτή λεπίδα
	Κλειδί με καρυδάκι 5/16"
	Ταινία κάλυψης

Βήμα:

1. Απενεργοποιήστε το ψυγείο και αφαιρέστε όλα τα αντικείμενα από τους δίσκους της πόρτας,
2. Αποσυναρμολογήστε το κάλυμμα του μεντεσέ, τις βίδες και τον άνω μεντεσέ και αφαιρέστε το καπάκι της οπής και τους πείρους από την άλλη πλευρά,

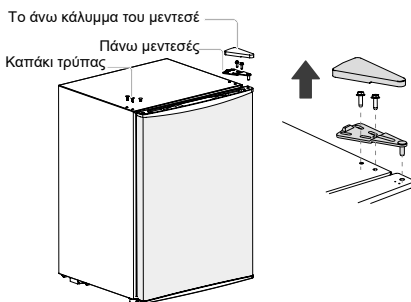

3. Αφαιρέστε πρώτα την πόρτα, στη συνέχεια αφαιρέστε το κάτω συγκρότημα μεντεσέδων και το πόδι ισοστάθμισης, αλλάξτε τις θέσεις του κάτω συγκροτήματος μεντεσέδων και του ποδιού ισοστάθμισης και τοποθετήστε τα,

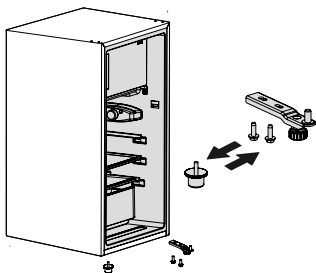

4. Αποσυναρμολογήστε το πώμα κάτω από την πόρτα και, στη συνέχεια, συναρμολογήστε το πώμα στην άλλη πλευρά,

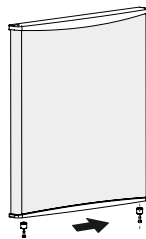

5. Τοποθετήστε την πόρτα στο κάτω συγκρότημα μεντεσέδων και, στη συνέχεια, τοποθετήστε διαδοχικά τον άνω μεντεσέ, το κάλυμμα μεντεσέδων, τους πείρους και το καπάκι της οπής.

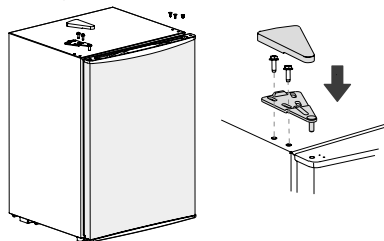

Η παραπάνω εικόνα είναι μόνο για λόγους αναφοράς. Η πραγματική διαμόρφωση εξαρτάται από το φυσικό προϊόν ή τη δήλωση του διανομέα.

ΕΠΙΣΚΟΠΗΣΗ ΠΡΟΪΟΝΤΟΣ

Μέρη και λειτουργίες

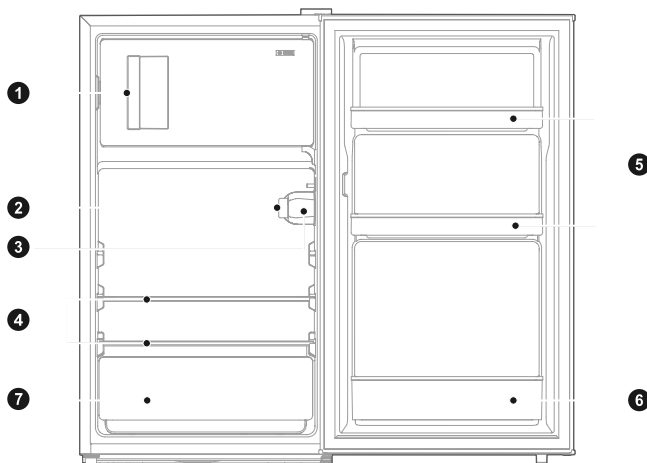

- | | | | |
|---|-------------|---|-------------------------------|
| 1 | Μικρή πόρτα | 5 | Μικρά Ράφια Πόρτας |
| 2 | Θερμοστάτης | 6 | Μεγάλα ράφια Πόρτας |
| 3 | Λάμπα | 7 | Συρτάρι φρούτων και λαχανικών |
| 4 | Ράφια | | |

- > Για την αποδοτικότερη χρήση της ενέργειας, κρατήστε όλα τα εσωτερικά στοιχεία, όπως δίσκους, συρτάρια, τα ράφια και το κουτί παγοκύβων στη θέση που συμβουλεύει ο κατασκευαστής.
- > Αυτή η ψυκτική συσκευή πρέπει να εγκατασταθεί ανεξάρτητα και δεν μπορεί να χρησιμοποιηθεί ως ενσωματώμενη. Διαφορετικά, θα προκληθούν προβλήματα, όπως η μείωση της απόδοσης και της διάρκειας ζωής της συσκευής. Και ο κατασκευαστής δεν παρέχει βασική εγγύηση της συσκευής.

ΠΡΟΣΟΧΗ

Διαφορές: Λόγω τεχνικών αλλαγών και διαφορετικών μοντέλων, ορισμένες από τις απεικονίσεις σε αυτό το εγχειρίδιο ενδέχεται να διαφέρουν από το μοντέλο σας.

ΟΔΗΓΙΕΣ ΛΕΙΤΟΥΡΓΙΑΣ

Πίνακας ελέγχου

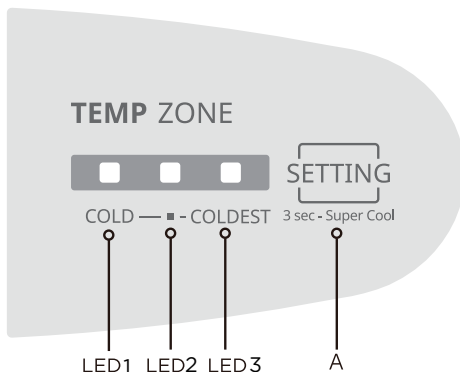

Οθόνη	
1	LED 1: Ψυχρή
2	LED 2: ■
3	LED 3: Ψυχρότερη
Κουμπί	
A	Ρύθμιση θερμοκρασίας ψυγείου

Εκθέτω

- Μόλις ενεργοποιηθεί αρχικά, όλα τα φώτα LED ανάβουν για 3 δευτερόλεπτα και, στη συνέχεια, το ψυγείο λειτουργεί στην προεπιλεγμένη ρύθμιση (η λυχνία LED2 είναι αναμμένη).
- Σε περίπτωση βλάβης, η αντίστοιχη λυχνία LED αναβοσβήνει.
- Σε περίπτωση που δεν υπάρχουν βλάβες, δείχνει την πραγματική ρύθμιση θερμοκρασίας του ψυγείου.

Κωδικός βλάβης	Περιγραφή σφάλματος
LED2	Σφάλμα αισθητήρα απόψυξης ψυκτικού θαλάμου

● ΠΡΟΣΟΧΗ

Ο πραγματικός πίνακας ελέγχου μπορεί να διαφέρει από μοντέλο σε μοντέλο.

Ρύθμιση θερμοκρασίας

- Κάθε φορά που πατάτε το κουμπί ρύθμισης θερμοκρασίας A μία φορά, η ρύθμιση της θερμοκρασίας αλλάζει μία φορά. Αφού ολοκληρωθεί η ρύθμιση θερμοκρασίας, το ψυγείο θα λειτουργεί σύμφωνα με την καθορισμένη τιμή μετά από 15 δευτερόλεπτα.

Ο κανονισμός μετατόπισης είναι:



Λειτουργία ταχείας ψύξης

- Πατήστε παρατεταμένα το κουμπί ρύθμισης θερμοκρασίας για 3 δευτερόλεπτα, θα εισέλθει σε λειτουργία ταχείας ψύξης μετά από 15 δευτερόλεπτα και τα LED1 και LED2 ανάβουν ταυτόχρονα.
- Αφού τρέξει για 6 ώρες σε λειτουργία ταχείας ψύξης ή πατηθεί το κουμπί ρύθμισης, θα τερματίσει τη λειτουργία ταχείας ψύξης και, στη συνέχεια, θα επιστρέψει στην προηγούμενη ρύθμιση.

Αποθήκευση τροφίμων

Θάλαμος κατάψυξης

Ο θάλαμος κατάψυξης προορίζεται για την κατάψυξη τροφίμων σε χαμηλή θερμοκρασία, τη μακροχρόνια αποθήκευση κατεψυγμένων τροφίμων και την παραγωγή πάγου.

Προσέξτε τις ταξινομήσεις αστέρων (4 αστέρων, 2 αστέρων και 1 αστέρα) στο χώρο κατάψυξης και τις προκύπτουσες περιόδους αποθήκευσης των κατεψυγμένων τροφίμων.

Μην τοποθετείτε φρέσκα και κατεψυγμένα τρόφιμα το ένα δίπλα στο άλλο. Τα κατεψυγμένα τρόφιμα μπορεί να ξεπαγώσουν.

Με την επιφύλαξη των χρόνων κατάψυξης που προτείνονται από τους κατασκευαστές των τροφίμων, τα τρόφιμα δεν πρέπει να αποθηκεύονται κατεψυγμένα για περισσότερο από τρεις μήνες από την ημερομηνία αγοράς.

Κατά την αγορά κατεψυγμένων τροφίμων, βεβαιωθείτε ότι έχουν καταψυχθεί σε κατάλληλη θερμοκρασία και ότι η συσκευασία δεν έχει υποστεί ζημιά.

Τα κατεψυγμένα τρόφιμα θα πρέπει να φυλάσσονται σε κατάλληλες ατομικές συσκευασίες, ώστε να διασφαλίζεται ότι τα παρακείμενα τρόφιμα δεν μπορούν να μολυνθούν. Καταναλώστε αμέσως τα αποψυγμένα τρόφιμα και μην τα επανακαταψύχετε.

Σε περίπτωση παρατεταμένης διακοπής ρεύματος ή δυσλειτουργίας της συσκευής, αφαιρέστε τα αποθηκευμένα κατεψυγμένα τρόφιμα και ελέγξτε αν εξακολουθούν να είναι βρώσιμα. Στη συνέχεια, αποθηκεύστε τα σε επαρκώς δροσερό μέρος ή σε άλλη συσκευή.

Για να ξεπαγώσετε τα τρόφιμα, αφαιρέστε τα από τον καταψύκτη και αφήστε τα να ξεπαγώσουν σε θερμοκρασία δωματίου ή στο ψυγείο. Για να ξεπαγώσετε γρήγορα τα τρόφιμα, μπορείτε να χρησιμοποιήσετε τη λειτουργία απόψυξης στο φούρνο μικροκυμάτων σας, για παράδειγμα.

Εάν θέλετε να αποψύξετε μόνο ένα μέρος μόνο μιας συσκευασίας, αφαιρέστε το τμήμα που χρειάζεστε και κλείστε αμέσως το υπόλοιπο πακέτο. Με αυτόν τον τρόπο, θα αποφύγετε τα «κρυσπαγήματα» και θα μειώσετε τον σχηματισμό πάγου στα υπόλοιπα τρόφιμα.

Θάλαμος ψύξης

Για να μειώσετε την υγρασία και την επακόλουθη δημιουργία πάγου, μην τοποθετείτε ποτέ υγρά στο χώρο του ψυγείου σε μη σφραγισμένα δοχεία. Ο παγετός τείνει να συγκεντρώνεται στα πιο ψυχρά μέρη του εξαρτησίου. Η αποθήκευση μη καλυμμένων υγρών έχει ως αποτέλεσμα τη συχνότερη ανάγκη απόψυξης.

Ποτέ μην τοποθετείτε ζεστά τρόφιμα στο χώρο του ψυγείου. Αυτά θα πρέπει πρώτα να κρυώσουν σε θερμοκρασία δωματίου και στη συνέχεια να τοποθετηθούν έτσι ώστε να εξασφαλίζεται επαρκής κυκλοφορία του αέρα στο διαμέρισμα του ψυγείου.

Τα τρόφιμα ή τα δοχεία τροφίμων δεν πρέπει να αγγίζουν τον πίσω τοίχο του ψυγείου, διότι μπορεί να παγώσουν στον τοίχο. Μην κρατάτε ανοιχτή την πόρτα του ψυγείου για ώρα.

Το κρέας και τα καθαρά ψάρια (συσκευασμένα σε συσκευασία ή πλαστική μεμβράνη) μπορούν να τοποθετηθούν στο διαμέρισμα του ψυγείου, τα οποία μπορούν να χρησιμοποιηθούν σε 1-2 ημέρες.

Τα φρούτα και τα λαχανικά χωρίς συσκευασία μπορούν να τοποθετούνται στο τμήμα που προορίζεται για τα νωπά φρούτα και λαχανικά.

ΠΡΟΣΟΧΗ

Η αποθήκευση πάρα πολλών τροφίμων κατά τη λειτουργία μετά την αρχική σύνδεση με το ρεύμα μπορεί να επηρεάσει αρνητικά την απόδοση του καταψύκτη.

Χρόνοι και θερμοκρασία αποθήκευσης

Σημείωση: Η αποθήκευση επί μακρόν ή η αποθήκευση σε ακατάλληλη θερμοκρασία κατάψυξης μπορεί να προκαλέσει απώλεια ποιότητας ή χαλασμένα τρόφιμα, γεγονός που προκαλεί σπατάλη τροφίμων, μη βρώσιμα τρόφιμα και πιθανότητα τροφικής δηλητηρίασης. Η ελάχιστη θερμοκρασία στις περισσότερες περιπτώσεις θα πρέπει να είναι -18°C ή χαμηλότερη. Ακολουθήστε τους μέγιστους συνιστώμενους χρόνους αποθήκευσης παρακάτω:

- > Μαγειρεμένο φαγητό, παγωτό, λουκάνικα, ψωμί: 2-6 μήνες.
- > Ψάρια, γαρίδες, αρνί, κρέας: 4-8 μήνες.
- > Λαχανικά, φρούτα, πουλερικά, μοσχαρίσιο κρέας: 6-12 μήνες.

ΣΥΝΤΗΡΗΣΗ ΚΑΙ ΚΑΘΑΡΙΣΜΑ

ΠΡΟΣΟΧΗ

Αποσυνδέστε τη συσκευή από το ηλεκτρικό ρεύμα πριν από οποιαδήποτε εργασία συντήρησης ρουτίνας. Περιμένετε τουλάχιστον 5 λεπτά πριν επανεκκινήσετε τη συσκευή, καθώς η συχνή εκκίνηση ενδέχεται να προκαλέσει ζημιά στον συμπιεστή.

Μη χρησιμοποιείτε μηχανικές συσκευές ή άλλα μέσα για να επιταχύνετε τη διαδικασία απόψυξης, εκτός από αυτά που συνιστώνται από τον κατασκευαστή.

Μην επιχειρήσετε να επισκευάσετε, να αποσυναρμολογήσετε ή να τροποποιήσετε τη συσκευή μόνοι σας. Σε περίπτωση που χρειάζεται επισκευή, επικοινωνήστε με το τοπικό κέντρο εξυπηρέτησης πελατών μας.

Απομακρύνετε τη σκόνη από το πίσω μέρος της μονάδας τουλάχιστον μία φορά το χρόνο, για να αποφεύγετε τον κίνδυνο από πυρκαγιά, καθώς και την αυξημένη κατανάλωση ενέργειας.

Ελέγχετε τακτικά το λάστιχο της πόρτας για να βεβαιωθείτε ότι δεν υπάρχουν υπολείμματα. Καθαρίζετε το λάστιχο της πόρτας με ένα μαλακό πανί εμποτισμένο με σαπουνόνερο ή αραιωμένο απορρυπαντικό.

Το εσωτερικό της συσκευής πρέπει να καθαρίζεται τακτικά για να αποφεύγονται οι οσμές.

Χρησιμοποιήστε ένα μαλακό πανί ή σφουγγάρι για να καθαρίσετε το εσωτερικό της συσκευής, με δύο κουταλιές της σούπας μαγειρική σόδα και ένα τέταρτο χλιαρό νερό. Στη συνέχεια, ξεπλύνετε με νερό και σκουπίστε σχολαστικά. Μετά τον καθαρισμό, ανοίξτε την πόρτα και αφήστε τη συσκευή να στεγνώσει με φυσικό τρόπο πριν τη συνδέσετε ξανά στο ρεύμα.

Για περιοχές που είναι δύσκολο να καθαριστούν στη συσκευή (όπως στενές περιοχές ή γωνίες), συνιστάται να τις σκουπίζετε τακτικά με μαλακό πανί, μαλακή βούρτσα κ.λπ. και όταν είναι απαραίτητο, σε συνδυασμό με κάποια βοηθητικά εργαλεία (όπως λεπτές ράβδους), για να διασφαλίζεται ότι δεν υπάρχουν μολυσματικοί παράγοντες ή συσσώρευση βακτηριδίων σε αυτές τις περιοχές.

Σκουπίστε την εξωτερική επιφάνεια της συσκευής με ένα μαλακό πανί νοτισμένο με σαπουνόνερο, απορρυπαντικό κ.λπ. και στη συνέχεια σκουπίστε το μέχρι να στεγνώσει.

Μη χρησιμοποιείτε σκληρές βούρτσες, χαλύβδινα σφαιρίδια καθαρισμού, συρμάτινες βούρτσες,

λειαντικά (όπως οδοντόκρεμες), οργανικούς διαλύτες (όπως αλκοόλη, ακετόνη, οξικό ισοαμύλιο κ.λπ.), βραστό νερό, όξινα ή αλκαλικά στοιχεία, τα οποία μπορεί να καταστρέψουν την επιφάνεια και το εσωτερικό του καταψύκτη. Το βραστό νερό και οι οργανικοί διαλύτες όπως το βενζόλιο μπορούν να παραμορφώσουν ή να καταστρέψουν τα πλαστικά μέρη.



Μην ξεπλένετε απευθείας με νερό ή άλλα υγρά κατά τη διάρκεια του καθαρισμού για να αποφεύγετε βραχυκυκλώματα ή ζημιές στην ηλεκτρική μόνωση.

ΠΡΟΣΟΧΗ

Η συσκευή θα λειτουργεί συνεχώς μόλις ξεκινήσει. Γενικά, η λειτουργία της συσκευής δεν θα πρέπει να διακόπτεται. Διαφορετικά, η διάρκεια ζωής μπορεί να μειωθεί.

Απόψυξη

Ενώ το ψυγείο λειτουργεί, δημιουργούνται χάντρες συμπύκνωσης ή πάγου στο το πίσω μέρος του χώρου του ψυγείου. Αυτό είναι φυσιολογικό. Δεν είναι απαραίτητο να σκουπίσετε τη συμπύκνωση ή τον παγο. Το πίσω τοίχωμα ξεπαγώνει αυτόματα. Το συμπύκνωμα τρέχει στο κανάλι συμπύκνωσης και μεταφέρεται στην ψυκτική μονάδα όπου εξατμίζεται.

Καθαρισμός του ραφιού της πόρτας

Σύμφωνα με το βέλος κατεύθυνσης στο παρακάτω σχήμα, χρησιμοποιήστε και τα δύο χέρια για να συμπιέσετε το ράφι και να το σπρώξετε προς τα πάνω, και στη συνέχεια μπορείτε να το αφαιρέσετε.

Αφού πλύνετε το ράφι που έχει αφαιρεθεί, μπορείτε να ρυθμίσετε το ύψος τοποθέτησής του σύμφωνα με τις απαιτήσεις σας.

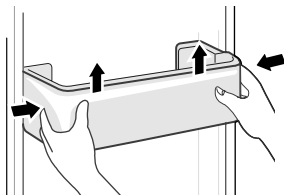

Καθαρισμός του συρταριού λαχανικών

1. Αφαιρέστε το περιεχόμενο του συρταριού. Κρατήστε τη λαβή του συρταριού λαχανικών και τραβήξτε το εντελώς προς τα έξω μέχρι να σταματήσει.
2. Σηκώστε το συρτάρι λαχανικών προς τα πάνω και αφαιρέστε το τραβώντας το προς τα έξω.

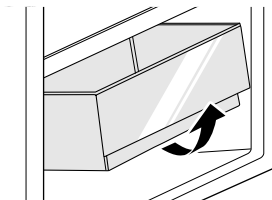

Καθαρισμός του γυάλινου ραφιού

Καθώς το εσωτερικό μέρος της επένδυσης του ψυγείου, όπου έρχονται σε επαφή τα ράφια, έχει ένα στήριγμα, θα πρέπει να ανασηκώσετε τα ράφια προς τα πάνω, ώστε να μπορέσετε να τα βγάλετε.

Ρυθμίστε ή καθαρίστε τα ράφια ανάλογα με τις απαιτήσεις σας.

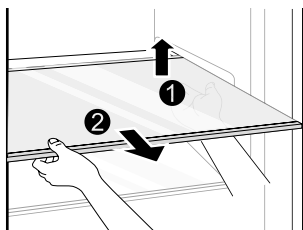

ΑΝΤΙΜΕΤΩΠΙΣΗ ΠΡΟΒΛΗΜΑΤΩΝ

Τα ακόλουθα απλά ζητήματα μπορούν να αντιμετωπιστούν από τον χρήστη. Καλέστε το τμήμα εξυπηρέτησης μετά την πώληση εάν τα ζητήματα δεν επιλύονται.

Πρόβλημα	Πιθανές αιτίες	Λύση
Δεν λειτουργεί	<ul style="list-style-type: none"> • Η συσκευή δεν είναι συνδεδεμένη στην πρίζα ή το φως δεν έχει συνδεθεί σωστά. • Χαμηλή τάση, διακοπή ρεύματος ή ένα μέρος του κυκλώματος έχει τεθεί εκτός λειτουργίας. 	<ul style="list-style-type: none"> • Συνδέστε σταθερά το φως του καλωδίου τροφοδοσίας. • Ελέγξτε την παροχή ηλεκτρικού ρεύματος στο σπίτι.
Ο συμπιεστής λειτουργεί συνεχώς για μεγάλο χρονικό διάστημα.	<ul style="list-style-type: none"> • Υψηλή θερμοκρασία περιβάλλοντος που προκαλεί τη συνεχή λειτουργία. • Βάζετε υπερβολική ποσότητα τροφίμων ταυτόχρονα. • Βάζετε φαγητό πριν κρυώσει. • Ανοίγετε την πόρτα πολύ συχνά. • Το εσωτερικό στρώμα πάγου είναι πολύ παχύ. 	<p>Αυτό είναι φυσιολογικό.</p> <ul style="list-style-type: none"> • Μη βάζετε πάρα πολλά τρόφιμα ταυτόχρονα. • Περιμένετε να κρυώσει το φαγητό πριν το βάλετε μέσα. • Μην ανοίγετε την πόρτα πολύ συχνά. • Πρέπει να γίνει απόψυξη.
Η πόρτα δεν κλείνει καλά	<ul style="list-style-type: none"> • Η πόρτα έχει φρακάρει από αντικείμενα. • Υπερβολική ποσότητα τροφίμων μέσα στο ψυγείο. • Παραμορφωμένο λάστιχο πόρτας. 	<p>Μη βάζετε πάρα πολλά τρόφιμα.</p> <ul style="list-style-type: none"> • Τοποθετήστε τη συσκευή σε σταθερό σημείο. • Ζεστάνετε το λάστιχο της πόρτας και στη συνέχεια αφήστε το να κρυώσει για να επανέλθει (ζεστάνετε με σεσουάρ ή ζεστό νερό).
Το εξωτερικό τοίχωμα είναι ζεστό	<ul style="list-style-type: none"> • Όταν η συσκευή λειτουργεί, η θερμότητα διαχέεται προς τα έξω μέσω των μεταλλικών σωλήνων στο εσωτερικό του θαλάμου. • Οι υψηλές θερμοκρασίες περιβάλλοντος το καλοκαίρι προκαλούν αύξηση της θερμοκρασίας του εξωτ. τοιχώματος. 	<ul style="list-style-type: none"> • Η υψηλότερη θερμοκρασία στο εξωτερικό τοίχωμα είναι φυσιολογικό φαινόμενο. • Αυξήστε τον χώρο διάχυσης θερμότητας ή τοποθετήστε τη συσκευή σε αεριζόμενο και δροσερό μέρος.
Οσμές	<ul style="list-style-type: none"> • Χυλωμένο φαγητό • Τρόφιμα με έντονες οσμές • Το εσωτερικό του θαλάμου είναι βρώμικο. 	<ul style="list-style-type: none"> • Καθαρίστε και απομακρύνετε τυχόν χυλωμένα τρόφιμα. • Βεβαιωθείτε ότι τα τρόφιμα με έντονη μυρωδιά είναι τυλιγμένα αεροστεγώς. • Καθαρίστε το εσωτερικό του θαλάμου.
Σχηματίζεται συμπύκνωμα υγρασίας στο εξωτερικό	<ul style="list-style-type: none"> • Το συμπύκνωμα σχηματίζεται όταν η υγρασία στο δωμάτιο είναι υψηλή. 	<ul style="list-style-type: none"> • Αυτό είναι φυσιολογικό. Σκουπίστε το συμπύκνωμα με ένα στεγνό πανί.
Η πόρτα δεν ανοίγει εύκολα	<ul style="list-style-type: none"> • Η διαφορά στην πίεση αέρα μεταξύ του εσωτερικού και του εξωτερικού χώρου μπορεί μερικές φορές να δυσχεραίνει το άνοιγμα της πόρτας του καταψύκτη. 	<ul style="list-style-type: none"> • Περιμένετε λίγα λεπτά και στη συνέχεια προσπαθήστε να ανοίξετε την πόρτα αργά.

Ενδέχεται να ακούγονται ορισμένοι ήχοι κατά τη διάρκεια της κανονικής χρήσης του ψυγείου, ωστόσο δεν επηρεάζουν τη σωστή λειτουργία του.

Ήχοι που μπορούν εύκολα να αποφευχθούν:

- > Θόρυβος που προκαλείται από τη συσκευή όταν δεν είναι επίπεδη - ρυθμίστε τη θέση της με τα ρυθμιζόμενα μπροστινά πόδια. Εναλλακτικά, τοποθετήστε επιθέματα από μαλακό υλικό κάτω από τους πίσω τροχίσκους, ειδικά όταν η συσκευή είναι τοποθετημένη σε δάπεδο από πλακάκια.
- > Η συσκευή ακουμπάει επάνω σε παρακείμενα έπιπλα - μετακινήστε το ψυγείο πιο μακριά.
- > Τρίξιμο των συρταριών ή των ραφιών - βγάλτε και βάλτε πίσω το συρτάρι ή το ράφι.
- > Ήχοι από μπουκάλια που τρίζουν - απομακρύνετε τα μπουκάλια.

Οι ήχοι που ακούγονται κατά την κανονική χρήση οφείλονται κυρίως στη λειτουργία του αεροσυμπιεστή (όταν ενεργοποιείται) και του συστήματος ψύξης (θερμική διαστολή και συστολή του καταψύκτη που προκαλείται από τη ροή του ψυκτικού μέσου).

ΠΑΡΑΡΤΗΜΑ

Ειδικά για το νέο ευρωπαϊκό πρότυπο

Μπορείτε να παραγγείλετε τα ανταλλακτικά του παρακάτω πίνακα από τους παρόχους υπηρεσιών σέρβις.

Ανταλλακτικό για παραγγελία	Παρέχεται από	Ελάχιστος χρόνος που απαιτείται για την προμήθεια
Θερμοστάτες	Επαγγελματίες συντήρησης	Τουλάχιστον 7 χρόνια από την τοποθέτηση του τελευταίου μοντέλου στην αγορά
Αισθητήρες θερμοκρασίας	Επαγγελματίες συντήρησης	Τουλάχιστον 7 χρόνια από την τοποθέτηση του τελευταίου μοντέλου στην αγορά
Πλακέτες τυπωμένων κυκλωμάτων	Επαγγελματίες συντήρησης	Τουλάχιστον 7 χρόνια από την τοποθέτηση του τελευταίου μοντέλου στην αγορά
Λυχνίες	Επαγγελματίες συντήρησης	Τουλάχιστον 7 χρόνια από την τοποθέτηση του τελευταίου μοντέλου στην αγορά
Λαβές πορτών	Επαγγελματίες επισκευών και τελικοί χρήστες	Τουλάχιστον 7 χρόνια από την τοποθέτηση του τελευταίου μοντέλου στην αγορά
Μεντεσέδες πορτών	Επαγγελματίες επισκευών και τελικοί χρήστες	Τουλάχιστον 7 χρόνια από την τοποθέτηση του τελευταίου μοντέλου στην αγορά
Δίσκοι	Επαγγελματίες επισκευών και τελικοί χρήστες	Τουλάχιστον 7 χρόνια από την τοποθέτηση του τελευταίου μοντέλου στην αγορά
Καλάθια	Επαγγελματίες επισκευών και τελικοί χρήστες	Τουλάχιστον 7 χρόνια από την τοποθέτηση του τελευταίου μοντέλου στην αγορά
Λάστιχα πορτών	Επαγγελματίες επισκευών και τελικοί χρήστες	Τουλάχιστον 10 χρόνια από την τοποθέτηση του τελευταίου μοντέλου στην αγορά

Αγαπητέ πελάτη

- Εάν θέλετε να επιστρέψετε ή να αντικαταστήσετε το προϊόν, επικοινωνήστε με το κατάστημα όπου το αγοράσατε.
(Θυμηθείτε να προσκομίσετε το τιμολόγιο αγοράς)
- Εάν το προϊόν σας πάθει βλάβη και πρέπει να επισκευαστεί, επικοινωνήστε με τον πάροχο υπηρεσιών μετά την πώληση.

ΠΡΟΣΟΧΗ

Οι πληροφορίες του μοντέλου στη βάση δεδομένων του προϊόντος, καθώς και το αναγνωριστικό του μοντέλου, μπορούν να ληφθούν μέσω μιας σύνδεσης web που σαρώνεται από έναν κωδικό QR, εάν υπάρχει, στην ετικέτα ενεργειακής απόδοσης του προϊόντος.

Για περισσότερες πληροφορίες σχετικά με την ενεργειακή απόδοση της συσκευής, επισκεφθείτε τη διεύθυνση <https://ec.europa.eu> και κάντε αναζήτηση με το όνομα του μοντέλου.

Το όνομα του μοντέλου υπάρχει στην ετικέτα ονομαστικών τιμών της συσκευής.

Όνομα ή εμπορικό σήμα του προμηθευτή: MORRIS

Διεύθυνση του προμηθευτή: 17ης Νοεμβρίου 87Α, ΤΚ 55535, Πυλαία, Θεσσαλονίκη

Αναγνωριστικό του μοντέλου: W71078DSD

Τύπος ψυκτικής συσκευής:

Συσκευή χαμηλού θορύβου:	OXI	Τύπος σχεδιασμού:	ελεύθερη
Συσκευή συντήρησης κρασιών:	OXI	Άλλη ψυκτική συσκευή:	NAI

Γενικές παράμετροι του προϊόντος:

Παράμετρος		Τιμή	Παράμετρος	Τιμή
Συνολικές διαστάσεις (σε χιλιοστά)	Ύψος	845	Συνολικός όγκος (l)	80
	Πλάτος	475		
	Βάθος	445		
EEL	80	Τάξη ενεργειακής απόδοσης	D	
Εκπομπές αερομεταφερόμενου ακουστικού θορύβου (dB(A) re 1 pW)	35	Τάξη εκπομπών αερομεταφερόμενου ακουστικού θορύβου	B	
Ετήσια κατανάλωση ενέργειας (kWh/a)	110	Κλιματική κλάση:	εύκρατη, υποτροπική,	
Ελάχιστη θερμοκρασία περιβάλλοντος (°C), στην οποία αρμόζει η ψυκτική συσκευή	16	Μέγιστη θερμοκρασία περιβάλλοντος (°C), στην οποία αρμόζει η ψυκτική συσκευή	38	
Winter setting	OXI			

Παράμετροι θαλάμου:

Τύπος θαλάμου	Παράμετροι και τιμές του θαλάμου			
	Όγκος του θαλάμου (l)	Συνιστώμενη ρύθμιση της θερμοκρασίας για βέλτιστη συντήρηση τροφίμων (°C). Οι συνθήκες αυτές δεν αντιβαίνουν στις συνθήκες συντήρησης που καθορίζονται στον πίνακα 3 του παραρτήματος IV	Ικανότητα κατάψυξης (kg/24h)	Τύπος αποπάγωσης (Αυτοαποπάγωση=A, χειροκίνητη αποπάγωση=M)
Προθήκη	OXI	-	-	-
Συνηρητής κρασιών	OXI	-	-	-
Δροσερός θάλαμος	OXI	-	-	-
Νωπών τροφίμων	OXI	68,0	4	M

Ψύκτης	ΟΧΙ	-	-	-	-
0-αστέρων ή παραγωγής πάγου	ΟΧΙ	-	-	-	-
1 αστέρος	ΟΧΙ	-	-	-	-
2 αστέρων	ΟΧΙ	-	-	-	-
3 αστέρων	ΟΧΙ	-	-	-	-
4 αστέρων	ΝΑΙ	12,0	-18	-	M
τμήμα 2 αστέρων	ΟΧΙ	-	-	-	-
Θάλαμος μεταβλητής θερμοκρασίας	-	-	-	-	-

Για θαλάμους 4 αστέρων

Εγκατάσταση ταχείας κατάψυξης

-

Παράμετροι φωτεινής πηγής

Τύπος φωτεινής πηγής

LED

Τάξη ενεργειακής απόδοσης

-

Ελάχιστη διάρκεια εγγύησης που προσφέρει ο κατασκευαστής: 24 μήνες

Συμπληρωματικές πληροφορίες: -

Όνομα ή εμπορικό σήμα του προμηθευτή: MORRIS					
Διεύθυνση του προμηθευτή: 17ης Νοεμβρίου 87Α, ΤΚ 55535, Πυλαία, Θεσσαλονίκη					
Αναγνωριστικό του μοντέλου: B71079D6D					
Τύπος ψυκτικής συσκευής:					
Συσκευή χαμηλού θορύβου:		ΟΧΙ	Τύπος σχεδιασμού:		ελεύθερη
Συσκευή συντήρησης κρασιών:		ΟΧΙ	Άλλη ψυκτική συσκευή:		ΝΑΙ
Γενικές παράμετροι του προϊόντος:					
Παράμετρος		Τιμή	Παράμετρος		Τιμή
Συνολικές διαστάσεις (σε χιλιοστά)	Ύψος	845	Συνολικός όγκος (l)	80	
	Πλάτος	475			
	Βάθος	445			
ΕΕΙ		80	Τάξη ενεργειακής απόδοσης		D
Εκπομπές αερομεταφερόμενου ακουστικού θορύβου (dB(A) re 1 pW)		35	Τάξη εκπομπών αερομεταφερόμενου ακουστικού θορύβου		B
Ετήσια κατανάλωση ενέργειας (kWh/a)		110	Κλιματική κλάση:		εύκρατη, υποτροπική,
Ελάχιστη θερμοκρασία περιβάλλοντος (°C), στην οποία αρμόζει η ψυκτική συσκευή		16	Μέγιστη θερμοκρασία περιβάλλοντος (°C), στην οποία αρμόζει η ψυκτική συσκευή		38
Winter setting		ΟΧΙ			
Παράμετροι θαλάμου:					
Τύπος θαλάμου		Παράμετροι και τιμές του θαλάμου			
		Όγκος του θαλάμου (l)	Συνιστώμενη ρύθμιση της θερμοκρασίας για βέλτιστη συντήρηση τροφίμων (°C). Οι συνθήκες αυτές δεν αντιβαίνουν στις συνθήκες συντήρησης που καθορίζονται στον πίνακα 3 του παραρτήματος IV	Ικανότητα κατάψυξης (kg/24h)	Τύπος αποπάγωσης (Αυτοαποπάγωση=A, χειροκίνητη αποπάγωση=M)
Προθήκη	ΟΧΙ	-	-	-	-
Συντηρητής κρασιών	ΟΧΙ	-	-	-	-
Δροσερός θάλαμος	ΟΧΙ	-	-	-	-
Νωπών τροφίμων	ΟΧΙ	68,0	4	-	M

Ψύκτης	OXI	-	-	-	-
0-αστέρων ή παραγωγής πάγου	OXI	-	-	-	-
1 αστέρος	OXI	-	-	-	-
2 αστέρων	OXI	-	-	-	-
3 αστέρων	OXI	-	-	-	-
4 αστέρων	ΝΑΙ	12,0	-18	-	M
τιμήμα 2 αστέρων	OXI	-	-	-	-
Θάλαμος μεταβλητής θερμοκρασίας	-	-	-	-	-
Για θαλάμους 4 αστέρων					
Εγκατάσταση ταχείας κατάψυξης			-		
Παράμετροι φωτεινής πηγής					
Τύπος φωτεινής πηγής			LED		
Τάξη ενεργειακής απόδοσης			-		
Ελάχιστη διάρκεια εγγύησης που προσφέρει ο κατασκευαστής: 24 μήνες					
Συμπληρωματικές πληροφορίες: -					

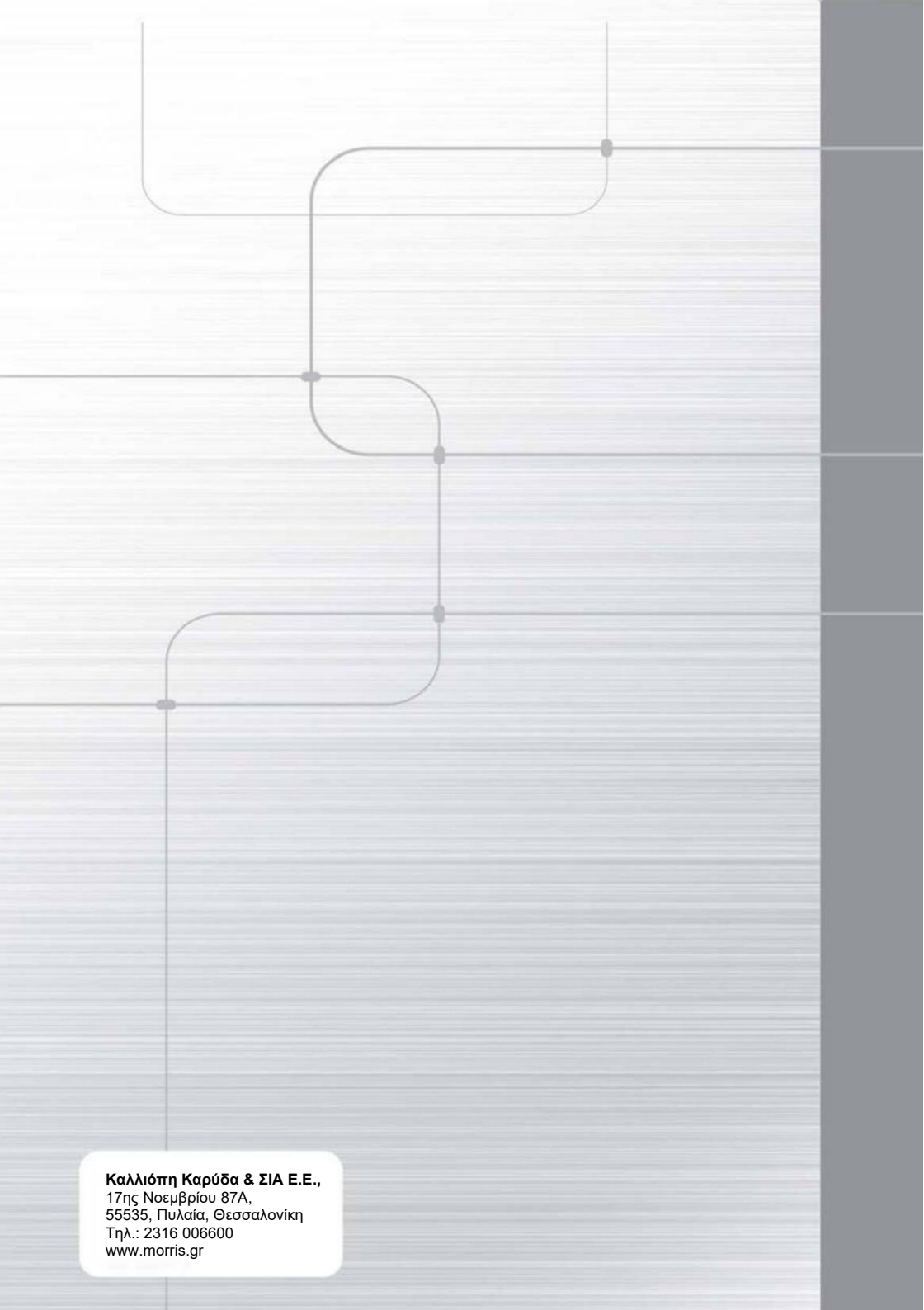

Καλλιόπη Καρύδα & ΣΙΑ Ε.Ε.,
17ης Νοεμβρίου 87Α,
55535, Πυλαία, Θεσσαλονίκη
Τηλ.: 2316 006600
www.morris.gr



MORRIS

**B71079DSD
W71078DSD**

USER MANUAL
SINGLE DOOR REFRIGERATOR

Please read this manual carefully before use this product





Contents

Important safety instructions	2
Environmental protection.....	5
Install Instruction.....	6
Moving the appliance	7
Leveling feet.....	7
Changing the light.....	7
Tips for energy saving.....	7
Door Right-Left Change.....	8
Product overview	9
Parts and functions	9
Operation Instructions	10
Use and functions.....	10
Storing food.....	11
Maintenance and cleaning.....	12
Trouble shooting.....	14
Appendix	15
Special for new European standard.....	15

Before switching on the appliance for the first time read the following safety hints!

- > This appliance is intended to be used in household and similar applications such as staff kitchen areas in shops, offices and other working environments; farm houses and by clients in hotels, motels and other residential type environments; bed and breakfast type environments; catering and similar non-retail applications.
- > This appliance is not intended for use by persons (including children) with reduced physical, sensory or mental capabilities, or lack of experience and knowledge, unless they have been given supervision or instruction concerning use of the appliance by a person responsible for their safety.

Explanation of terms/symbols

	DANGER This symbol indicates that there are dangers to the life and health of persons due to extremely flammable gas.
	WARNING The signal word indicates a hazard with a medium level of risk which, if not avoided, may result in death or serious injury.
	CAUTION The signal word indicates a hazard with a low degree of risk which, if not avoided, may result in minor or moderate injury.
	ATTENTION The signal word indicates important information (e.g. damage to property), but not danger.

IMPORTANT: Pay particular attention to messages that contain the words **DANGER**, **WARNING** or **CAUTION**. These words are used to alert you to a potential hazard that can seriously injure you and others.

The instructions will tell you how to reduce the chance of injury and let you know what can happen if the instructions are not followed.

ATTENTION: These operating instructions are general. This means that certain functions apply to your refrigerator/freezer, while others do not.

We are constantly working on the further development and improvement of our appliance types and models. Therefore, we reserve the right to make changes to the design, equipment and accessories of all types and models without prior notice.

IMPORTANT SAFETY INSTRUCTIONS

READ AND SAVE THESE INSTRUCTIONS!



WARNING: Risk of fire / flammable material

Refrigerant and cyclopentane foaming material used for the appliance are flammable. Therefore, when the appliance is scrapped, it shall be kept away from any fire source and be recovered by a special recovering company with corresponding qualification other than be disposed by combustion, so as to prevent damage to the environment or any other harm



WARNING

General Safety

- > Children should be supervised to ensure that they do not play with the appliance.
- > If the supply cord is damaged, it must be replaced by the manufacturer, its service agent or similarly qualified persons in order to avoid a hazard.
- > Do not store explosive substances such as aerosol cans with a flammable propellant in this appliance.
- > The appliance has to be unplugged after use and before carrying out user maintenance on the appliance.
- > **WARNING:** Keep ventilation openings, in the appliance enclosure or in the built-in structure, clear of obstruction.
- > **WARNING:** Do not use mechanical devices or other means to accelerate the defrosting process, other than those recommended by the manufacturer.
- > **WARNING:** Do not damage the refrigerant circuit.
- > **WARNING:** Do not use electrical appliances inside the food storage compartments of the appliance, unless they are of the type recommended by the manufacturer.
- > **WARNING:** Please abandon the refrigerator according to local regulators for its use flammable blowing gas and refrigerant.
- > **WARNING:** When positioning the appliance, ensure the supply cord is not trapped or damaged.
- > **WARNING:** Do not locate multiple portable socket-outlets or portable power supplies at the rear of the appliance.
- > Do not use extension cords or ungrounded (two prong) adapters.
- > To avoid a hazard due to instability of the appliance, it must be fixed in accordance with the instructions.
- > The refrigerator must be disconnected from the source of electrical supply before attempting the installation of accessory. Ensure that the power cable is not trapped by the refrigerator. Do not step on the power cable.
- > For a freestanding appliance: this refrigerating appliance is not intended to be used as a built-in appliance.



CAUTION

Daily use

- > Do not pull the power cord when pulling the power plug of the refrigerator. Please firmly grasp the plug and pull out it from the socket directly.
 - > To ensure safe use, do not damage the power cord or use the power cord when it is damaged or worn.
 - > Please use a dedicated power socket and the power socket shall not be shared with other electrical appliances.
 - > The power plug should be firmly contacted with the socket or else fires might be caused.
 - > Please ensure that the grounding electrode of the power socket is equipped with a reliable grounding line.
 - > Please turn off the valve of the leaking gas and then open the doors and windows in case of leakage of gas and other flammable gases.
 - > Do not unplug the refrigerator and other electrical appliances considering that spark may cause a fire.
 - > Do not use electrical appliances on the top of the appliance, unless they are of the type recommended by the manufacturer.
 - > The gaps between refrigerator doors and between doors and refrigerator body are small, be noted not to put your hand in these areas to prevent from squeezing the finger. Please be gentle when close the refrigerator door to avoid falling articles.
 - > Do not pick foods or containers with wet hands in the freezing chamber when the refrigerator is running, especially metal containers in order to avoid frostbite.
- > Do not allow any child to get into or climb the refrigerator; otherwise suffocation or falling injury of the child may be caused.
 - > Do not place heavy objects on the top of the refrigerator considering that objectives may fall when close or open the door, and accidental injuries might be caused.
 - > Do not put flammable, explosive, volatile and highly corrosive items in the refrigerator to prevent damages to the product or fire accidents.
 - > Do not place flammable items near the refrigerator to avoid fires.
 - > The refrigerator is intended for household use, such as storage of foods; it shall not be used for other purposes, such as storage of blood, drugs or biological products, etc.
 - > Do not store beer, beverage or other fluid contained in bottles or enclosed containers in the freezing chamber of the refrigerator; or otherwise the bottles or enclosed containers may crack due to freezing to cause damages.



WARNING

- > To prevent children from being entrapped, the keys must be kept out of reach of children and not in the vicinity of chest freezer (or refrigerator) (suitable for products with locks).(*)

(*): This feature varies depending on the model purchased.

WARNING

For EU standard:

This appliance can be used by children aged from 8 years and above and persons with reduced physical, sensory or mental capabilities or lack of experience and knowledge if they have been given supervision or instruction concerning use of the appliance in a safe way and understand the hazards involved. Children shall not play with the appliance. Cleaning and user maintenance shall not be made by children without supervision.

To avoid contamination of food, please respect the following instructions:

- Opening the door for long periods can cause a significant increase of the temperature in the compartments of the appliance.
- Clean regularly surfaces that can come in contact with food and accessible drainage systems.
- Clean water tanks if they have not been used for 48h; flush the water system connected to a water supply if water has not been drawn for 5 days. **(Note 1)(*)**
- Store raw meat and fish in suitable containers in the refrigerator, so that it is not in contact with or drip onto other food.
- Two-star frozen-food compartments are suitable for storing pre-frozen food, storing or making ice-cream and making ice cubes. **(Note 2)(*)**
- 1 star, 2 star and 3 star compartments are not suitable for the freezing of fresh food. **(note 3)(*)**
- For appliances without a 4-star compartment: this refrigerating appliance is not suitable for freezing foodstuffs. **(note 4)(*)**
- If the refrigerating appliance is left empty for long periods, switch off, defrost, clean, dry, and leave the door open to prevent mould developing within the appliance.

Note 1,2,3,4: Please confirm whether it is applicable according to your product compartment type.

(*): This feature varies depending on the model purchased.



"4 star" symbol: Freezer at -18 °C or colder, and it has the ability of quick freezing a certain amount of food



"3 star" symbol: Freezer compartment at -18 °C or colder



"2 star" symbol: Freezer compartment at -12 °C or colder



"1 star" symbol: Freezer compartment with a target temperature and storage conditions of -6 °C



CAUTION

This product is not recommended for use with sockets or main switch with the AFCI/GFCI function, otherwise it may cause false tripping.

1. It's not pose a safety risk when tripped.
2. If tripping persists, it is recommended to replace the sockets or main switch without AFCI/GFCI function.



WARNING

Risk of child entrapment. Before you throw away your old refrigerator or freezer:

- > Take off the doors.
- > Leave the shelves in place so that children may not easily climb inside.

ENVIRONMENTAL PROTECTION

Disposing of old electrical devices in an environmentally-friendly manner



This crossed-out wheeled bin symbol indicates that waste electrical and electronic products (WEEE) should be disposed of separately from the municipal waste stream.

Old electrical products can contain hazardous substances so correct disposal of your old appliance will help prevent potential negative consequences for the environment and human health. Your old appliance may contain reusable parts that could be used to repair other products, and other valuable materials that can be recycled to conserve limited resources.

CAUTION

Refrigerant and cyclopentane foaming material used for the refrigerator are flammable. Therefore, when the refrigerator is scrapped, it shall be kept away from any fire source and be recovered by a special recovering company with corresponding qualification other than be disposed by combustion, so as to prevent damage to the environment or any other harm.

Package information



Packaging materials of the product are manufactured from recyclable materials in accordance with our National Environment Regulations. Do not dispose of the packaging materials together with the domestic or other wastes. Take them to the packaging material collection points designated by the local authorities.

Declaration of Conformity

Herewith, we state that this product complies with the requirements of below directives:

- EMC Directive: 14/30/EU
- LVD Directive: 14/35/EU
- ErP Directive: 09/125/EU
- RoHS Directives: 11/65/EU & (EU) 15/86
- CE Marking Directive L 93/68/EEC



The detailed Declaration Of Conformity can be found at www.morris.gr

INSTALL INSTRUCTION

Before first use

Remove the exterior and interior packing, wipe the outside thoroughly with a soft dry cloth and the inside with a wet, lukewarm cloth.

Avoid placing the cabinet in a narrow recess or near any heat source, direct sunlight, or moisture.

Keep the air circulation free around the cabinet. When installing the unit, ensure 10cm of free space at both sides, 10cm at the top of the unit, and not more than 7.5cm at the rear of the unit.

Before connecting your refrigerator to the power supply, check that the voltage stated on the rating label of your appliance corresponds to the voltage in your home. A different voltage could damage the appliance.

The appliance must be grounded. The manufacturer is not responsible for damages that may occur as a result of usage without grounding.

Space requirement diagram

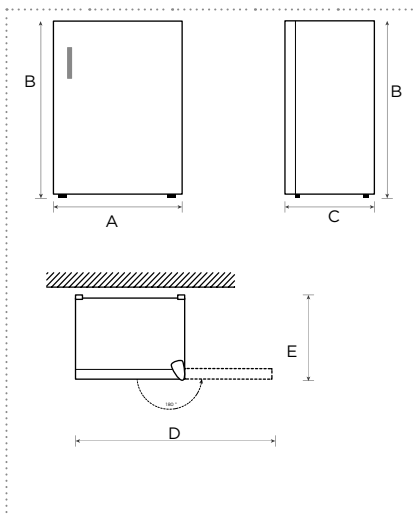

A	B	C	D	E
475	845	445	921	540

Notice: All dimensions in mm

Connecting the appliance

After installing the product, please let it stay for more than 2 hours before turning on the power, otherwise it will lead to a decrease in cooling capacity or a damage to the product.

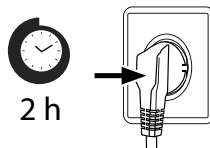

Allow the appliance to run empty for 24 hours so the compartment can cool to the appropriate temperature.

CAUTION

The refrigerator should always be plugged into its own individual electrical outlet which has a voltage rating that matches the rating plate. When positioning the appliance, ensure the supply cord is not trapped or damaged.

Ambient Temperature

Depending on the climate class, this refrigerator is intended to be used at an ambient temperature range as specified in the following table.

The product may not operate properly at temperatures outside of the specific range.

You can find the climate class on the product label.

Climate Class	Ambient Temperature
SN	+10 °C to +32 °C
N	+16 °C to +32 °C
ST	+16 °C to +38 °C
T	+16 °C to +43 °C

If you have any doubts regarding installation, please turn to the vendor, to our customer service or to the nearest Authorised Service Centre.

ATTENTION

The cooling performance and power consumption of the refrigerator may be affected by the ambient temperature, the door-opening frequency, and the location of the refrigerator. We recommend adjusting the temperature settings as appropriate.

Moving the appliance

1. Remove all items from the appliance.
2. Pull the power plug out, insert and fix it into the power plug hook at the rear or on top of the appliance.
3. Tape parts such as shelves and the door to prevent from falling off while moving the appliance.
4. Move the appliance with more than two people carefully. When transporting the appliance over a long distance, keep the appliance upright.



Leveling feet

To avoid vibration, the appliance must be leveled.

If required, adjust the leveling feet to compensate for the uneven floor.

The front should be slightly higher than the rear to aid in door closing.

Leveling feet can be turned easily by tipping the cabinet slightly.

Turn the leveling feet counter clockwise  to raise the unit, clockwise  to lower it.

Changing the light

Any replacement or maintenance of the LED lamps is intended to be made by the manufacturer, its service agent or similar qualified person.

This product contains a light source of energy efficiency class (G).

ATTENTION

After connecting the power supply cord (or plug) to the outlet, wait 2 or 3 hours before you put food into the appliance. If you add food before the appliance has cooled completely, your food may spoil.

Tips for energy saving

Do not place the appliance near cookers, radiators or other heat sources. If the ambient temperature is high, the compressor will run more frequently and for longer, resulting in increased energy consumption.

Ensure that there is sufficient ventilation at the base of the appliance, on the sides of the appliance and at the back of the appliance.

Please also observe the spacing dimensions in the chapter "Installation".

The arrangement of drawers, shelves and trays as shown in the product overview offers the most efficient use of energy and should be retained as far as possible.

To obtain a larger storage space (e.g. for large refrigerated/frozen goods), the middle drawers and shelves can be removed. The top and bottom drawers and shelves should be removed last if necessary.

An evenly filled refrigerator/freezer compartment contributes to optimal energy use.

Allow warm food to cool before placing it in the refrigerator/freezer compartment. Food that has already cooled down increases energy efficiency.

Allow frozen food to defrost in the refrigeration compartment. The coldness of the frozen food reduces the energy consumption in the refrigerator compartment and thus increases the energy efficiency.



Open the door only as briefly as necessary to minimise cold loss. Opening the door briefly and closing it properly reduces energy consumption.

Setting the temperature no colder than necessary contributes to optimal energy use.

The door gaskets of your appliance must be perfectly intact so that the doors close properly and energy consumption is not increased unnecessarily.

Door Right-Left Change

List of tools to be provided by the user

	Cross screwdriver
	Thin-blade screwdriver
	5/16" socket spanner
	Masking tape

Step:

1. Power off the refrigerator, and remove all objects from the door trays;
2. Dismantle the hinge cover, screws and upper hinge, and remove the hole cap and pins from the other side;

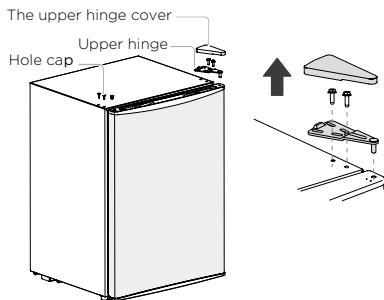

3. Remove the door first, then remove the lower hinge assembly and leveling foot, interchange the positions of the lower hinge assembly and leveling foot and install them;

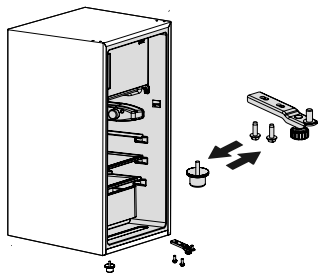

4. Dismantle the stopper under the door, then assemble the stopper on the other side;

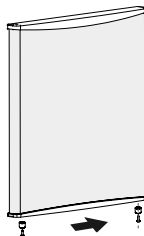

5. Install the door on the lower hinge assembly, and then install the upper hinge, hinge cover, pins and hole cap in sequence.

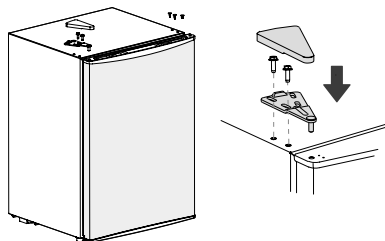

The picture above is only for reference. The actual configuration will depend on the physical product or statement by the distributor

PRODUCT OVERVIEW

Parts and functions

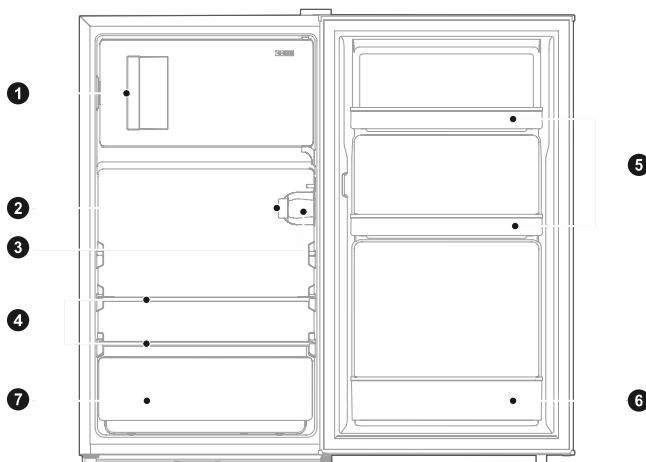

- | | | | |
|---|--------------------------|---|---------------------------|
| 1 | Little door | 5 | Small trays |
| 2 | Temperature control knob | 6 | Large tray |
| 3 | Lamp | 7 | Fruits and vegetables box |
| 4 | Shelves | | |

- > For the most efficient use of energy, please keep the all internal items such as trays, drawers, shelves and ice cube box on the position supplied by manufacturer.
- > This refrigerating appliance needs to be installed independently and cannot be used as a built-in. Otherwise, it will cause problems such the performance and life of the appliance are reduced. And the manufacturer does not provide basic appliance warrant.

ATTENTION

Differences: Due to technical changes and different models, some of the illustrations in this manual may differ from your model.

OPERATION INSTRUCTIONS

Control panel

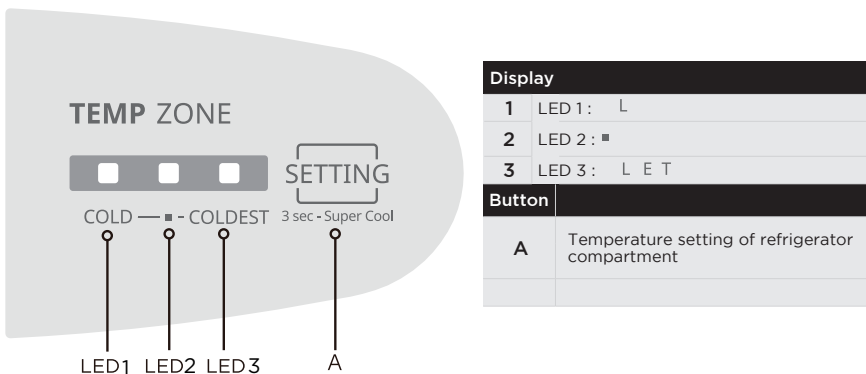

Display

- Once initially powered on, all LED lights turn on for 3 seconds, and then the refrigerator runs at the default setting (LED2 light is on).
- In case of a failure, the corresponding LED blinks.
- In case of no failures, it shows the actual temperature setting of refrigerator.

Fault Code	Fault Description
LED2	Refrigerating chamber Defrost sensor fault

● ATTENTION

The actual control panel may differ from model to model.

Temperature setting

- Each time the temperature setting button A is pressed once, the temperature setting changes one time. After the temperature setting has been completed, the refrigerator will run according to the set value after 15s.

The shift regulation is:



Super cool mode

- Long press temperature setting button for 3s, it will enter Super cool mode after 15s, and LED1 and LED2 turn on at the same time.
- After running for 6 hours at Super cool mode or the setting button is pressed, it will quit the Super cool mode, then go back to the previous setting.

Storing food

Freezer compartment

The freezer compartment is designated for the low-temperature freezing of food, long-term storage of frozen food, and for the production of ice cubes.

Pay attention to the star classifications (4 star, 2 star and 1 star) in the freezer compartment and the resulting storage periods for frozen food.

Do not put fresh and frozen food next to each other. The frozen food may thaw.

When freezing large amounts of fresh food (such as meat, fish or chopped meat), please divide them into several small pieces before putting in, so that they can be quickly frozen and pick up easily.

Abide by the storage times recommended by food manufacturers on the packages, there is no information on the packaging, food should not be stored frozen for longer than three months from the date of purchase.

When purchasing frozen food, make sure that it was frozen at a suitable temperature and that the packaging is not damaged.

Frozen food should be kept in suitable individual packages to ensure that adjacent food cannot be contaminated. Consume thawed and defrosted foods immediately, do not refreeze them.

In case of prolonged power failure or malfunction of the appliance, remove the stored frozen food and check whether they are still edible, then store them in a sufficiently cool place or in another appliance.

To defrost food, remove it from the freezer and let it defrost at room temperature or in the refrigerator. To defrost food quickly, you can use the defrost function on your microwave, for example.

If you only want to defrost part of a pack, remove the portion you need and immediately close the rest of the pack. In this way, you will avoid "freezer burn" and will reduce ice formation on the remaining foods.

Cooling compartment

To reduce moisture and subsequent ice build-up, never put liquid into the fridge compartment in unsealed containers. Frost tends to concentrate in the coolest parts of the evaporator. Storing uncovered liquids results in a more frequent need for defrosting.

Never put warm foods in the fridge compartment. These should first cool down at room temperature and then be placed so as to ensure adequate air circulation in the fridge compartment.

Foods or food containers should not touch the back wall of the fridge because they could freeze to the wall. Do not keep regularly opening the door of the refrigerator.

Meat and clean fish (packed in a package or plastic foil) can be placed in the fridge compartment, which can be used in 1-2 days.

Fruit and vegetables without packaging can be placed in the part designated for fresh fruit and vegetables.

ATTENTION

Storage of too much food during operation after the initial connection to power may adversely affect the freezing effect of the refrigerator.

Storage times and temperature

Note: Overlong storage or storage at inappropriate freezing temperature may cause a quality loss or spoiled foods, which causes food waste, is inedible and may cause food poisoning. The minimum temperature in most cases should be -18°C or colder. Follow the maximum recommended storage times below:

- > Stew, ice cream, sausages, bread: 2-6 months.
- > Fish, shrimp, lamb, meat: 4-8 months.
- > Vegetables, fruits, poultry, beef: 6-12 months.

MAINTENANCE AND CLEANING



CAUTION

Disconnect the appliance from the electrical supply before undertaking any routine maintenance. Allow at least 5 minutes before restarting the appliance, as frequent starting may damage the compressor.

Do not use mechanical devices or other means to accelerate the defrosting process, other than those recommended by the manufacturer.

Do not try to repair, disassemble or modify the appliance by yourself. In case of repair please contact our customer service.

Eliminate the dust on the back of the unit at least once in the year to avoid hazard by fire, as well as increased energy consumption.

Check the door gasket regularly to make sure there are no debris. Clean the door gasket with a soft cloth dampened with soapy water or diluted detergent.

The interior of the product should be cleaned regularly to avoid odor.

Use a soft cloth or sponge to clean the inside of the product, with two tablespoons of baking soda and a quart of warm water. Then rinse with water and wipe clean. After cleaning, open the door and let it dry naturally before turning on the power.

For areas that are difficult to clean in the product (such as narrow sandwiches, gaps or corners), it is recommended to wipe them regularly with a soft rag, soft brush, etc. and when necessary, combined with some auxiliary tools (such as thin sticks) to ensure no contaminants or bacterial accumulation in these areas.

Wipe the outer surface of the product with a soft cloth dampened with soapy water, detergent, etc., and then wipe dry.

Do not use hard brushes, clean steel balls, wire brushes, abrasives (such as toothpastes), organic solvents (such as alcohol, acetone, Isoamyl acetate, etc.), boiling water, acid or alkaline items, which may damage the fridge surface and interior. Boiling water and organic solvents such as benzene may deform or damage plastic parts.



Do not rinse directly with water or other liquids during cleaning to avoid short circuits or affect electrical insulation after immersion.

ATTENTION

The appliance shall run continuously once it is started. Generally, the operation of the appliance shall not be interrupted; otherwise the service life may be impaired.

Defrosting

While the refrigerating unit is running, beads of condensation or hoarfrost form at the back of the refrigerator compartment. This is normal. It is not necessary to wipe off the condensation or frost. The rear panel defrosts automatically. The condensation runs into the condensation channel and is conveyed to the refrigerating unit where it evaporates.

Note: Keep the condensation channel and drainage hole clean, so that the condensation can run out.

Cleaning of door tray

According to the direction arrow in the figure below, use both hands to squeeze the tray, and push it upward, then you can take it out.

After washing the tray having been taken out, you can adjust its installing height in accordance with your requirement.

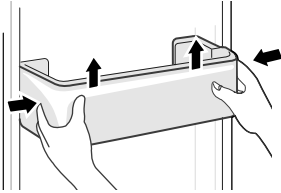

Cleaning the vegetable drawer

1. Remove the contents of the drawer. Hold the handle of the vegetable drawer and pull it out completely until it stops.
2. Lift the vegetable drawer up and remove it by pulling it out.

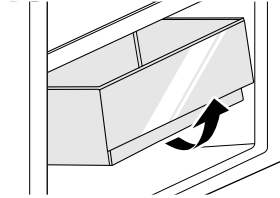

Cleaning of glass shelf

As the innermost part of the refrigerator liner where contacting the shelves has a backstop, you shall raise the shelves upward, then you can be able to take it out.

Adjust or clean the shelves according to your requirement.

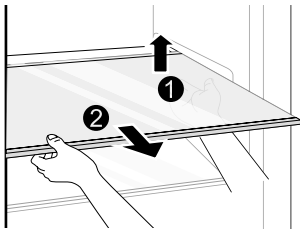

TROUBLE SHOOTING

The following simple issues can be handled by the user. Please call the after-sale service department if the issues are not solved.

Problem	Possible Causes	Solution
Not operate	<ul style="list-style-type: none"> The power supply is not turned on and the plug is not firmly inserted. Low voltage, power failure or part of the circuit tripped. 	<ul style="list-style-type: none"> Insert the power cord plug firmly. Check the power supply at home.
Compressor working for a long time	<ul style="list-style-type: none"> High ambient temperature causing long working time. Putting too much food in at one time. Food is put in before it has cooled down. Opening the door too often. The frost layer inside is too thick. 	<ul style="list-style-type: none"> This is normal. Do not put too much food in at one time. Wait until the food has cooled down before putting it in. Do not open the door too often. Need to defrost.
Door does not close properly	<ul style="list-style-type: none"> Door is stuck with objects. Too much food in. Door gasket deformed. 	<ul style="list-style-type: none"> Do not put in too much food. Place the appliance stably. Heat the door gasket, then cool it for restoration (with an electrical drier or hot water for heating).
Outer wall is hot	<ul style="list-style-type: none"> When the appliance is operating, heat is dissipated to the outside through the metal tubes inside the cabinet. Higher ambient temperatures in the summer cause the temperature of the outer wall to rise. 	<ul style="list-style-type: none"> Higher temperature on the outer wall is normal. Increase the heat dissipation space, or put the appliance in a ventilated and cool place.
Odors	<ul style="list-style-type: none"> Spoiled food Food with strong odors The interior compartment is dirty. 	<ul style="list-style-type: none"> Clean and remove any spoiled food. Make sure strong smelling food is wrapped airtight. Clean the interior compartment.
Condensation forms on the outside	<ul style="list-style-type: none"> Condensation may form when the humidity in the room is high. 	<ul style="list-style-type: none"> This is normal. Wipe off the condensation using a dry cloth.
Hard to open the door	<ul style="list-style-type: none"> The difference in air pressure between the inside and outside of the compartment may sometimes make it hard to open the freezer door. 	<ul style="list-style-type: none"> Wait a few moments, and then try to open the door slowly.

Certain sounds can be heard during normal use of the refrigerator, which do not affect its correct operation.

Sounds, which can be easily prevented:

- > Noise caused by the appliance which is not level - adjust the position with the adjustable turn-in front feet. Alternatively, place pads made of soft material under the rear rollers, especially when the appliance is placed on tiles.
- > Touching the adjacent piece of furniture - move the refrigerator away.
- > Creaking of the drawers or shelves - take out and put back the drawer or shelf.
- > Sounds of clinking bottles - move bottles apart.

Sounds heard during normal use are mainly due to operation of the compressor (switching on) and cooling, system (thermal expansion and contraction of the radiator caused by flow of the cooling agent).

APPENDIX

Special for new European standard

The ordered parts in the following table can be acquired from Service provider channel 3? ;D;6;EZE3H;6;EE3

Ordered part	Provided by	Minimum time required for Provision
Thermostats	Professional maintenance personnel	At least 7 years after the last model is launched on the market
Temperature sensors	Professional maintenance personnel	At least 7 years after the last model is launched on the market
Printed circuit boards	Professional maintenance personnel	At least 7 years after the last model is launched on the market
Light sources	Professional maintenance personnel	At least 7 years after the last model is launched on the market
Door handles	Professional repairers and final users	At least 7 years after the last model is launched on the market
Door hinges	Professional repairers and final users	At least 7 years after the last model is launched on the market
Trays	Professional repairers and final users	At least 7 years after the last model is launched on the market
Baskets	Professional repairers and final users	At least 7 years after the last model is launched on the market
Door gaskets	Professional repairers and final users	At least 10 years after the last model is launched on the market

Dear customer

1. If you want to return or replace the product, please contact the store where you buy.
(Remember to bring the purchase invoice)
2. If your product breaks down which needs to repair, please contact after-sales service provider.

ATTENTION

The model information in the product database, as well as the model identifier, can be obtained through a weblink scanned by a QR code, if any, on the energy efficiency label of the product.

For more information about the energy efficiency of the appliance, visit <https://ec.europa.eu> and search using the model name.

The model name can be found on the rating label of the appliance.

Supplier's name or trademark:	-
Supplier's address :	-
Model identifier:	W71078DSD

Type of refrigerating appliance:
 Refrigerator/ Refrigerator-Freezer/ Freezer/ Chest freezer/ Wine storage/ Other

Low-noise appliance :	<input type="checkbox"/> yes <input checked="" type="checkbox"/> no	Design type:	<input type="checkbox"/> built-in <input checked="" type="checkbox"/> Free standing
Wine storage appliance:	<input type="checkbox"/> yes <input checked="" type="checkbox"/> no	Other refrigerating appliance:	<input checked="" type="checkbox"/> yes <input type="checkbox"/> no

General product parameters

Parameter		Value	Parameter	Value
Overall dimensions (mm)	Height (x)	845	Rated total storage volume (dm ³ or l) (x)	80
	Width (x)	475		
	Depth(x)	445		
EEI(x)		80	Energy efficiency class	D
Airborne acoustical noise emissions (dB(A) re 1 pW) (x)		35	Airborne acoustical noise emissions class	B
Annual energy consumption (kWh/a) (x)		110	Climate classes	<input type="checkbox"/> Extended temperate <input checked="" type="checkbox"/> Temperate <input checked="" type="checkbox"/> Subtropical <input type="checkbox"/> Tropical
Minimum ambient temperature (°C), for which the refrigerating appliance is suitable (x)		16	Maximum ambient temperature (°C), for which the refrigerating appliance is suitable (x)	38
Winter setting		<input type="checkbox"/> yes <input checked="" type="checkbox"/> no		

Compartment Parameters:

Compartment type		Compartment parameters and values			
		Compartment Volume (dm ³ or l) (x,x)	Recommended temperature setting for optimised food storage (°C) (x)	Freezing capacity (kg/24 h) (x,x)	Defrosting type (auto-defrost = A, manual defrost = M)
Pantry	<input type="checkbox"/> yes <input checked="" type="checkbox"/> no	-	-	-	-
Wine storage	<input type="checkbox"/> yes <input checked="" type="checkbox"/> no	-	-	-	-
Cellar	<input type="checkbox"/> yes <input checked="" type="checkbox"/> no	-	-	-	-
Fresh-food	<input checked="" type="checkbox"/> yes <input type="checkbox"/> no	68,0	4	-	M
Chill	<input type="checkbox"/> yes <input checked="" type="checkbox"/> no	-	-	-	-

0-star or Ice-making	<input type="checkbox"/> yes <input checked="" type="checkbox"/> no	-	-	-	-
1-star	<input type="checkbox"/> yes <input checked="" type="checkbox"/> no	-	-	-	-
2-star	<input type="checkbox"/> yes <input checked="" type="checkbox"/> no	-	-	-	-
3-star	<input type="checkbox"/> yes <input checked="" type="checkbox"/> no	-	-	-	-
4-star	<input checked="" type="checkbox"/> yes <input type="checkbox"/> no	12,0	-18	-	M
2-star section	<input type="checkbox"/> yes <input checked="" type="checkbox"/> no	-	-	-	-
Variable temperature compartment	compartment types	-	-	-	-
For 4-star compartments					
Fast freeze facility	-				
For wine storage appliances					
Number of standard wine bottles	-				
Light source parameters					
Type of light source	LED				
Light source energy efficiency class	<input checked="" type="checkbox"/> N/A				
Minimum duration of the guarantee offered by the manufacturer: according to the manufacturer's claim.					
Additional information: --					

Supplier's name or trademark:	-
Supplier's address :	-
Model identifier:	B71079DSD

Type of refrigerating appliance:

Refrigerator/ Refrigerator-Freezer/ Freezer/ Chest freezer/ Wine storage/ Other

Low-noise appliance :	<input type="checkbox"/> yes <input checked="" type="checkbox"/> no	Design type:	<input type="checkbox"/> built-in <input checked="" type="checkbox"/> Free standing
Wine storage appliance:	<input type="checkbox"/> yes <input checked="" type="checkbox"/> no	Other refrigerating appliance:	<input checked="" type="checkbox"/> yes <input type="checkbox"/> no

General product parameters

Parameter		Value	Parameter	Value
Overall dimensions (mm)	Height (x)	845	Rated total storage volume (dm ³ or l) (x)	80
	Width (x)	475		
	Depth(x)	445		
EEI(x)	80	Energy efficiency class	D	
Airborne acoustical noise emissions (dB(A) re 1 pW) (x)	35	Airborne acoustical noise emissions class	B	
Annual energy consumption (kWh/a) (x)	110	Climate classes	<input type="checkbox"/> Extended temperate <input checked="" type="checkbox"/> Temperate <input checked="" type="checkbox"/> Subtropical <input type="checkbox"/> Tropical	
Minimum ambient temperature (°C), for which the refrigerating appliance is suitable (x)	16	Maximum ambient temperature (°C), for which the refrigerating appliance is suitable (x)	38	
Winter setting	<input type="checkbox"/> yes <input checked="" type="checkbox"/> no			

Compartment Parameters:

Compartment type		Compartment parameters and values			
		Compartment Volume (dm ³ or l) (x,x)	Recommended temperature setting for optimised food storage (°C) (x)	Freezing capacity (kg/24 h) (x,x)	Defrosting type (auto-defrost = A, manual defrost = M)
Pantry	<input type="checkbox"/> yes <input checked="" type="checkbox"/> no	-	-	-	-
Wine storage	<input type="checkbox"/> yes <input checked="" type="checkbox"/> no	-	-	-	-
Cellar	<input type="checkbox"/> yes <input checked="" type="checkbox"/> no	-	-	-	-
Fresh-food	<input checked="" type="checkbox"/> yes <input type="checkbox"/> no	68,0	4	-	M
Chill	<input type="checkbox"/> yes <input checked="" type="checkbox"/> no	-	-	-	-

0-star or Ice-making	<input type="checkbox"/> yes <input checked="" type="checkbox"/> no	-	-	-	-
1-star	<input type="checkbox"/> yes <input checked="" type="checkbox"/> no	-	-	-	-
2-star	<input type="checkbox"/> yes <input checked="" type="checkbox"/> no	-	-	-	-
3-star	<input type="checkbox"/> yes <input checked="" type="checkbox"/> no	-	-	-	-
4-star	<input checked="" type="checkbox"/> yes <input type="checkbox"/> no	12,0	-18	-	M
2-star section	<input type="checkbox"/> yes <input checked="" type="checkbox"/> no	-	-	-	-
Variable temperature compartment	compartment types	-	-	-	-
For 4-star compartments					
Fast freeze facility		-			
For wine storage appliances					
Number of standard wine bottles		-			
Light source parameters					
Type of light source		LED			
Light source energy efficiency class		<input checked="" type="checkbox"/> N/A			
Minimum duration of the guarantee offered by the manufacturer: according to the manufacturer's claim.					
Additional information: --					



Kalliopi Karyda & Co., LP
87A, 17is Noemvriou str.
55535, Pylea, Greece
Tel. 2316 006600
www.morris.gr