



Ηλεκτρική σκούπα
αυτόματης συλλογής σκόνης
και αυτο-καθαρισμού HEPA

-
Οδηγίες χρήσης



Μοντέλο: SVC6115HH

**ΔΙΑΒΑΣΤΕ ΠΡΟΣΕΚΤΙΚΑ ΑΥΤΟ ΤΟ ΕΓΧΕΙΡΙΔΙΟ ΠΡΙΝ ΧΡΗΣΙΜΟΠΟΙΗΣΕΤΕ ΤΗ ΣΥΣΚΕΥΗ ΚΑΙ
ΦΥΛΑΞΤΕ ΤΟ ΚΑΤΑΛΛΗΛΑ ΓΙΑ ΜΕΛΛΟΝΤΙΚΗ ΧΡΗΣΗ**

Μόνο για οικιακή χρήση



ΠΡΟΕΙΔΟΠΟΙΗΣΕΙΣ

Κατά τη χρήση μιας ηλεκτρικής συσκευής, για να μειωθεί ο κίνδυνος πυρκαγιάς, ηλεκτροπληξίας, τραυματισμού ή υλικών ζημιών, πρέπει πάντα να τηρούνται οι βασικές προφυλάξεις, συμπεριλαμβανομένων των εξής:

ΔΙΑΒΑΣΤΕ ΟΛΕΣ ΤΙΣ ΟΔΗΓΙΕΣ ΠΡΟΤΟΥ ΧΡΗΣΙΜΟΠΟΙΗΣΕΤΕ ΑΥΤΗΝ ΤΗΝ ΗΛΕΚΤΡΙΚΗ ΣΚΟΥΠΑ:

1. Αυτή η σκούπα αποτελείται από ένα μηχανοκίνητο στόμιο, τη ράβδο και μια χειρολαβή. Αυτά τα εξαρτήματα περιέχουν ηλεκτρικές συνδέσεις, ηλεκτρική καλωδίωση και κινούμενα μέρη που ενδεχομένως παρουσιάζουν κίνδυνο για τον χρήστη. Το στόμιο δαπέδου, η ράβδος και η χειρολαβή της σκούπας περιέχουν ηλεκτρικές συνδέσεις.
2. Πριν από κάθε χρήση, επιθεωρήστε προσεκτικά τα εξαρτήματα για οποιαδήποτε ζημιά. Εάν ένα εξάρτημα έχει υποστεί ζημιά, σταματήστε να το χρησιμοποιείτε.
3. Χρησιμοποιείτε μόνο πανομοιότυπα με τα αρχικά ανταλλακτικά.
4. Αυτή η σκούπα δεν περιέχει εξαρτήματα που μπορούν να επισκευαστούν.
5. Χρησιμοποιήστε τη σκούπα μόνο όπως περιγράφεται σε αυτές τις οδηγίες. **ΜΗ** χρησιμοποιήσετε τη σκούπα για οποιοδήποτε σκοπό εκτός από εκείνους που περιγράφονται στο παρόν εγχειρίδιο.
6. Με εξαίρεση τα φίλτρα και το δοχείο σκόνης, **ΜΗΝ** εκθέτετε κανένα άλλο μέρος της σκούπας σε νερό ή άλλα υγρά.

ΓΕΝΙΚΗ ΧΡΗΣΗ

7. Φυλάξτε τη συσκευή και το καλώδιό της μακριά από παιδιά. **ΜΗΝ** αφήνετε τη συσκευή να χρησιμοποιείται από παιδιά. **ΜΗΝ** επιτρέπετε να χρησιμοποιείται ως παιχνίδι. Η στενή επίβλεψη είναι απαραίτητη όταν χρησιμοποιείται κοντά σε παιδιά.
8. Η συσκευή μπορεί να χρησιμοποιηθεί από άτομα με περιορισμένες σωματικές, αισθητηριακές ή διανοητικές ικανότητες ή από άτομα χωρίς εμπειρία και γνώση, με την προϋπόθεση ότι επιβλέπονται κατά τη χρήση της ή έχουν λάβει οδηγίες σχετικά με την ασφαλή της χρήση και κατανοούν τους κινδύνους που ενέχονται. Το καθάρισμα και η συντήρηση από τον χρήστη δεν πρέπει να πραγματοποιούνται από παιδιά.
9. Να απενεργοποιείτε πάντα τη σκούπα πριν συνδέσετε ή αποσυνδέσετε σωλήνες μεταφοράς ρεύματος, μηχανοκίνητα στόμια, φορτιστές, μπαταρίες ή άλλα ηλεκτρικά ή μηχανικά μέρη.
10. **ΜΗΝ** πιάνετε το βύσμα ή τη σκούπα με βρεγμένα χέρια.
11. **ΜΗ** χρησιμοποιείτε τη σκούπα χωρίς να είναι τοποθετημένα στη θέση τους το δοχείο σκόνης, το προ-φίλτρο HEPA και η κυλινδρική βούρτσα.
12. Χρησιμοποιείτε μόνο γνήσια φίλτρα και ανταλλακτικά, διαφορετικά θα ακυρωθεί η εγγύηση.

- 13. ΜΗΝ** τοποθετείτε αντικείμενα σε ανοίγματα στομίων ή παρελκομένων. **ΜΗ** χρησιμοποιείτε τη σκούπα με μπλοκαρισμένο οποιοδήποτε άνοιγμα, κρατήστε τη απαλλαγμένη από σκόνη, χνούδι, τρίχες και οτιδήποτε μπορεί να μειώσει τη ροή αέρα. **ΜΗΝ** χρησιμοποιείτε εάν το ακροφύσιο ή το εξάρτημα ροής αέρα είναι μπλοκαρισμένο. Εάν η ροή αέρα ή το μηχανοκίνητο πέλμα μπλοκαριστούν, απενεργοποιήστε την ηλεκτρική σκούπα. Αφαιρέστε όλα τα εμπόδια πριν ενεργοποιήσετε ξανά τη συσκευή.
- 14.** Η ηλεκτρική σκούπα προορίζεται για χρήση με το τροφοδοτικό ρεύματος που παρέχεται με τη συσκευή.
- 15.** Επειδή η ηλεκτρική σκούπα μπορεί να είναι εξοπλισμένη με στόμιο και βούρτσα που μπορεί να προκαλέσουν παγίδευση, προσέξτε να μη συμβεί κάτι τέτοιο.
- 16.** Κρατήστε το στόμιο και όλα τα ανοίγματα της σκούπας μακριά από μαλλιά, πρόσωπο, δάχτυλα, ακάλυπτα πόδια ή χαλαρά ρούχα.
- 17. ΜΗ** χρησιμοποιείτε τη σκούπα εάν δεν λειτουργεί όπως θα έπρεπε, έχει πέσει, έχει υποστεί ζημιά ή έχει πέσει σε νερό.
- 18.** Να είστε ιδιαίτερα προσεκτικοί όταν καθαρίζετε σκάλες.
- 19. ΜΗΝ** αφήνετε τη σκούπα χωρίς επίβλεψη ενώ είναι ενεργοποιημένη.
- 20.** Όταν είναι ενεργοποιημένη, κρατήστε τη σκούπα σε κίνηση επάνω στην επιφάνεια των χαλιών ανά πάσα στιγμή για να αποφύγετε την καταστροφή των ινών τους.
- 21. ΜΗΝ** τοποθετείτε τη σκούπα επάνω σε ασταθείς επιφάνειες, όπως καρέκλες ή τραπέζια.
- 22. ΜΗ** χρησιμοποιείτε τη σκούπα για να απορροφήσει:
- Υγρά
 - Μεγάλα αντικείμενα
 - Σκληρά ή αιχμηρά αντικείμενα (τζάμια, καρφιά, βίδες ή νομίσματα)
 - Μεγάλες ποσότητες υλικών σε σκόνη, όπως γύψο ή στάχτη και καρβουνόσκονη
 - **ΜΗ** χρησιμοποιείτε τη σκούπα ως εξάρτημα σε ηλεκτρικά εργαλεία για τη συλλογή σκόνης
 - Αντικείμενα που καπνίζουν ή καίγονται (αναμμένα κάρβουνα, αποτσιγάρα ή σπύρτα)
 - Εύφλεκτα ή καυστικά υλικά (υγρό αναπτήρων, βενζίνη ή κηροζίνη)
 - Τοξικά υλικά (χλωρίνη, αμμωνία, καθαριστικά αποχετεύσεων)
- 23. ΜΗ** χρησιμοποιείτε τη σκούπα στις εξής περιοχές:
- Ελλιπώς φωτισμένες περιοχές
 - Υγρές ή βρεγμένες επιφάνειες
 - Εξωτερικούς χώρους
 - Χώρους που περιέχουν εκρηκτικούς ή τοξικούς ατμούς (υγρό αναπτήρων, βενζίνη, κηροζίνη, μπογιά, αραιωτικά χρωμάτων, αντισκωριακές ουσίες ή εύφλεκτη σκόνη)
- 24.** Απενεργοποιήστε τη σκούπα πριν συνδέσετε ή αποσυνδέσετε τον φορτιστή.
- 25.** Απενεργοποιήστε τη σκούπα πριν από οποιαδήποτε ρύθμιση, καθαρισμό, συντήρηση ή αντιμετώπιση προβλημάτων.
- 26.** Κατά τη διάρκεια του καθαρισμού ή της συντήρησης ρουτίνας, **ΜΗΝ** κόψετε οτιδήποτε άλλο πέρα από τρίχες, ίνες ή κλωστές που έχουν τυλιχτεί γύρω από τις κυλινδρικές βούρτσες.
- 27.** Αφήστε όλα τα φίλτρα να στεγνώσουν εντελώς στον αέρα πριν από την εκ νέου τοποθέτησή τους στη σκούπα, ώστε να αποφευχθεί η αναρρόφηση υγρού στα ηλεκτρικά μέρη.

- 28. ΜΗΝ** τροποποιήσετε ή επιχειρήσετε να επισκευάσετε μόνοι σας τη σκούπα ή την μπαταρία, εκτός αν υπάρχουν σχετικές οδηγίες στο παρόν εγχειρίδιο. **ΜΗ** χρησιμοποιήσετε την μπαταρία ή τη σκούπα αν έχουν τροποποιηθεί ή έχουν υποστεί ζημιά. Οι μπαταρίες που έχουν υποστεί ζημιά ή έχουν τροποποιηθεί μπορεί να παρουσιάσουν απρόβλεπτη συμπεριφορά, με αποτέλεσμα πυρκαγιάς, έκρηξης ή κίνδυνο τραυματισμού.
- 29.** Απενεργοποιείτε πάντα τη συσκευή πριν συνδέσετε ή αποσυνδέσετε το μηχανοκίνητο στόμιο ή το εργαλείο χειρός.

ΣΥΣΤΟΙΧΙΑ ΜΠΑΤΑΡΙΩΝ

Η μπαταρία είναι η πηγή ισχύος της σκούπας. Διαβάστε προσεκτικά και ακολουθήστε όλες τις οδηγίες φόρτισης.

- 1.** Για να αποφύγετε την ακούσια εκκίνηση, βεβαιωθείτε ότι η σκούπα έχει απενεργοποιηθεί πριν τη σηκώσετε ή τη μεταφέρετε. **ΜΗ** μεταφέρετε τη συσκευή με το δάχτυλό σας πάνω στον διακόπτη ενεργοποίησης/απενεργοποίησης.
- 2.** Κρατήστε την μπαταρία μακριά από όλα τα μεταλλικά αντικείμενα, όπως συνδετήρες, νομίσματα, κλειδιά, καρφιά ή βίδες. Η βραχυκύκλωση των ακροδεκτών της μπαταρίας αυξάνει τον κίνδυνο πυρκαγιάς ή εγκαυμάτων.
- 3.** Σε περίπτωση κακής χρήσης, υπάρχει περίπτωση να διαρρεύσει υγρό από την μπαταρία. Αποφύγετε την επαφή με αυτό το υγρό, καθώς αυτό μπορεί να προκαλέσει ερεθισμό ή εγκαύματα. Εάν υπάρξει επαφή, ξεπλύνετε με νερό. Εάν το υγρό έρθει σε επαφή με τα μάτια, ζητήστε ιατρική βοήθεια.
- 4.** Η μπαταρία δεν πρέπει να αποθηκεύεται σε θερμοκρασίες κάτω από 3°C (37,4°F) ή πάνω από 40°C (104°F) για να διατηρηθεί η μακροπρόθεσμη διάρκεια ζωής της μπαταρίας.
- 5. ΜΗ** φορτίζετε την μπαταρία σε θερμοκρασίες κάτω από 5°C (40°F) ή πάνω από 40°C (104°F). Η ακατάλληλη φόρτιση ή η φόρτιση σε θερμοκρασίες εκτός του καθορισμένου εύρους ενδέχεται να προκαλέσει ζημιά στην μπαταρία και να αυξήσει τον κίνδυνο πυρκαγιάς.
- 6.** Αποθηκεύετε τη συσκευή σε εσωτερικό χώρο. **ΜΗ** χρησιμοποιείτε ή αποθηκεύετε τη συσκευή κάτω από τους 3°C (37,4°F). Βεβαιωθείτε ότι η συσκευή βρίσκεται σε θερμοκρασία δωματίου πριν από τη λειτουργία.
- 7. ΜΗΝ** εκθέτετε την μπαταρία σε φωτιά ή σε θερμοκρασίες άνω των 130°C (265°F), καθώς ενδέχεται να προκληθεί έκρηξη.
- 8.** Χρησιμοποιείτε τη συσκευή μόνο με την ειδικά καθορισμένη συστοιχία μπαταριών. Η χρήση οποιονδήποτε άλλων συστοιχιών μπαταριών μπορεί να δημιουργήσει κίνδυνο τραυματισμού και πυρκαγιάς.
- 9.** Αποσυνδέστε τη συστοιχία μπαταριών από τη συσκευή πριν από οποιαδήποτε ρύθμιση, αλλαγή εξαρτημάτων ή την αποθήκευση της συσκευής. Αυτά τα προληπτικά μέτρα ασφαλείας μειώνουν τον κίνδυνο ακούσιας εκκίνησης της συσκευής.
- 10.** Εάν το βύσμα του καλωδίου φόρτισης δεν ταιριάζει καλά στην πρίζα, αναποδογυρίστε το. Εάν εξακολουθεί να μην ταιριάζει, επικοινωνήστε με επαγγελματία ηλεκτρολόγο. **ΜΗΝ** προσπαθήσετε να το βάλετε με δύναμη στην πρίζα και μην προσπαθήσετε να το τροποποιήσετε για να ταιριάζει.
- 11.** Για να μειώσετε τον κίνδυνο ηλεκτροπληξίας και ακούσιας λειτουργίας, απενεργοποιήστε την τροφοδοσία ρεύματος και αφαιρέστε την μπαταρία ιόντων λιθίου πριν από τη συντήρηση.
- 12.** Αποσυνδέστε το καλώδιο τροφοδοσίας από την πρίζα όταν δεν χρησιμοποιείται η συσκευή και πριν από τη συντήρηση.

13. **ΜΗΝ** αποσυνδέετε το καλώδιο τραβώντας το. Για να αποσυνδέσετε, πιάστε το βύσμα και όχι το καλώδιο.
14. Απενεργοποιήστε όλα τα χειριστήρια πριν αποσυνδέσετε από την πρίζα.
15. **ΜΗΝ** τραβάτε το καλώδιο και μη μεταφέρετε τη σκούπα από αυτό, μη χρησιμοποιείτε το καλώδιο ως λαβή, μη μαγκώνετε το καλώδιο σε πόρτες και μην τραβάτε το καλώδιο πάνω σε αιχμηρές ακμές ή γωνίες. **ΜΗ** περνάτε τη συσκευή πάνω από το καλώδιο. Κρατήστε το καλώδιο μακριά από θερμαινόμενες επιφάνειες.
16. Το καλώδιο τροφοδοσίας του προϊόντος πρέπει να είναι απευθείας συνδεδεμένο στην πρίζα. Δεν πρέπει να χρησιμοποιούνται μπαλαντέζες.
17. Το μήκος του καλωδίου τροφοδοσίας που παρέχεται στο προϊόν είναι 1,5m.
18. Για την επαναφόρτιση της μπαταρίας, χρησιμοποιείτε μόνο το αποσπώμενο τροφοδοτικό που παρέχεται με τη συσκευή.
19. Το σύμβολο  σημαίνει αποσπώμενη μονάδα τροφοδοσίας.
20. Ο τύπος των μπαταριών είναι μπαταρία ιόντων λιθίου.
21. Κατά την τοποθέτηση της μπαταρίας πρέπει να διατηρείται η σωστή πολικότητα.
22. Για αφαίρεση της μπαταρίας από τη συσκευή, πατήσετε το κουμπί ασφάλισης πάνω στην μπαταρία.
23. Εάν η χρησιμοποιημένη μπαταρία δεν μπορεί να χρησιμοποιηθεί πλέον, απορρίψτε την με ασφαλή τρόπο.
24. **ΜΗ** χρησιμοποιείτε μπαταρίες που δεν είναι επαναφορτιζόμενες.
25. Εάν η μπαταρία παρουσιάσει διαρροή, πρέπει να τη χειριστείτε με ασφάλεια.

ΦΥΛΑΞΤΕ ΑΥΤΕΣ ΤΙΣ ΟΔΗΓΙΕΣ

■ Εξαρτήματα

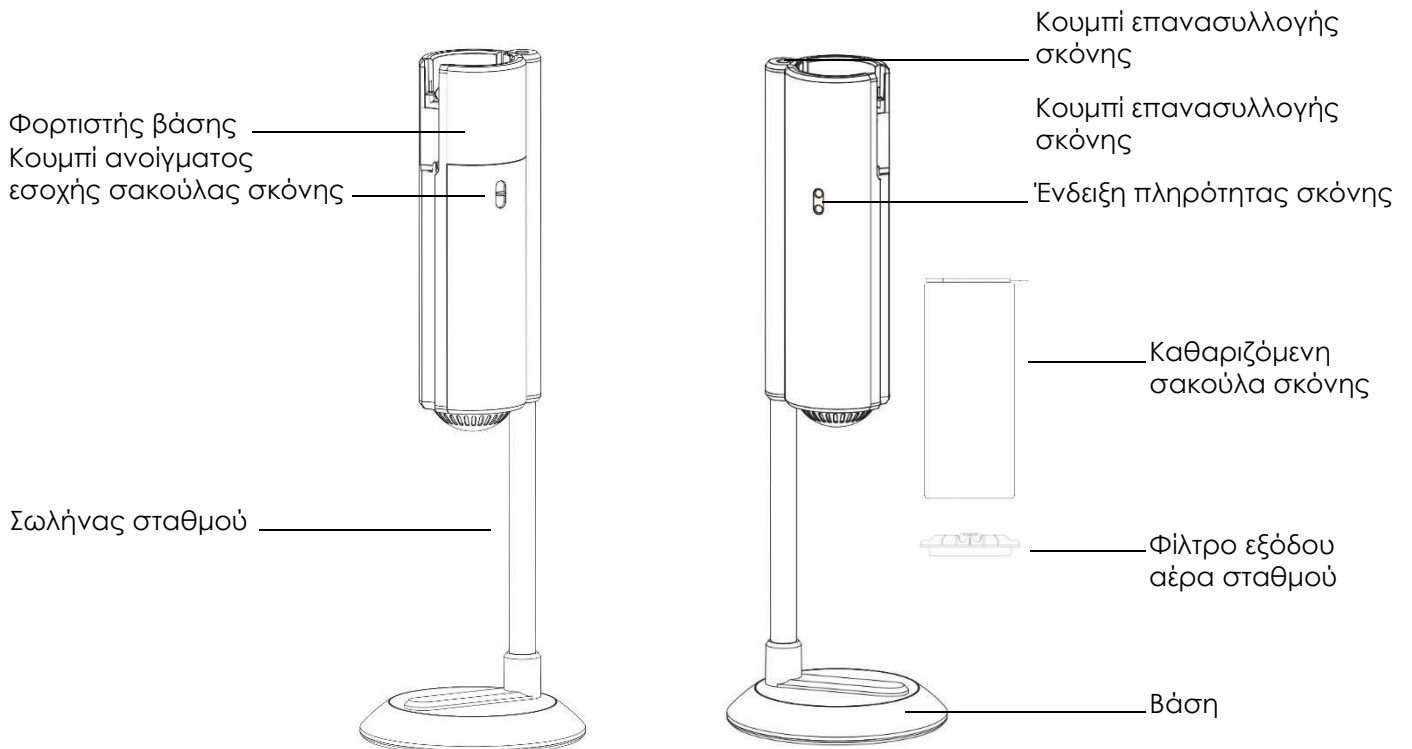
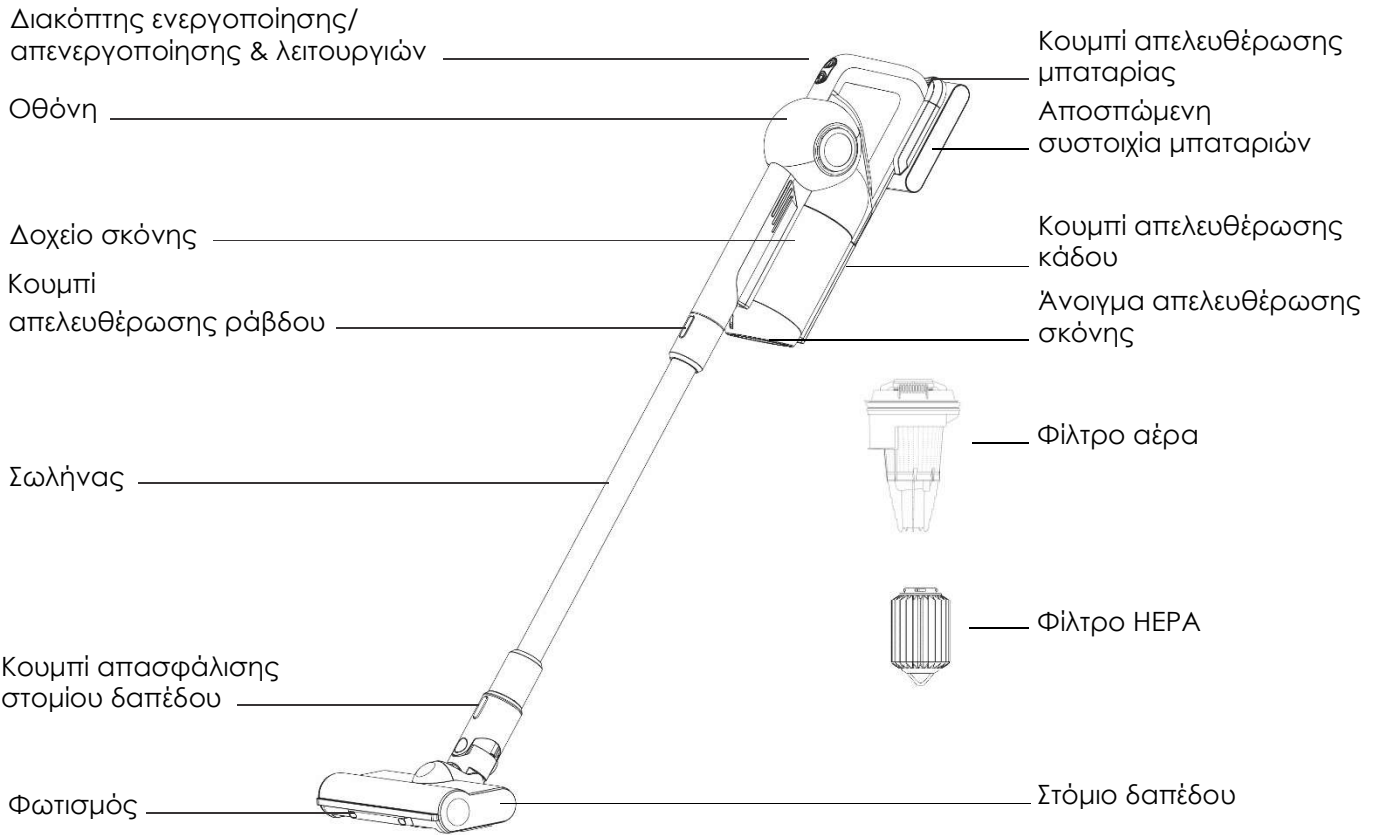

■ Εξαρτήματα

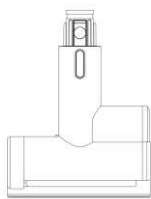

Μηχανοκίνητο
πέλμα Pet



Στόμιο 2σε1



Μακρόστενο
στόμιο



Υποδοχή
εξαρτημάτων



Μετασχηματιστής



Εφεδρική
καθαριζόμενη
σακούλα σκόνης

Οδηγίες εγκατάστασης

■ Για τη συσκευή

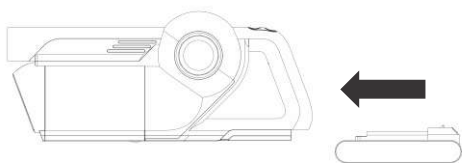

1. Βγάλτε την κύρια μονάδα της ηλεκτρικής σκούπας και τη συστοιχία μπαταριών από το κουτί, και εισαγάγετε τη συστοιχία μπαταριών στην κύρια μονάδα προς την κατεύθυνση που εμφανίζεται στο βέλος μέχρι να ακούσετε το «κλικ» του κουμπιού που υποδεικνύει ότι είναι τοποθετημένη στη θέση της.

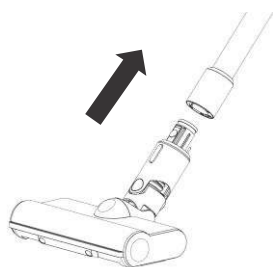

3. Εισαγάγετε το στόμιο ισχύος στο άλλο άκρο του αγώγιμου μεταλλικού σωλήνα προς την κατεύθυνση που υποδεικνύεται από το βέλος μέχρι να ακούσετε το «κλικ» του κουμπιού που υποδεικνύει ότι είναι τοποθετημένο στη θέση του.

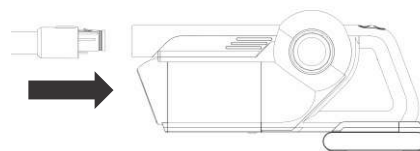

2. Εισαγάγετε τον αγώγιμο μεταλλικό σωλήνα στην οπή αναρρόφησης της κύριας μονάδας προς την κατεύθυνση που υποδεικνύεται από το βέλος μέχρι να ακούσετε το «κλικ» του κουμπιού που υποδεικνύει ότι είναι τοποθετημένος στη θέση του.

■ Για τη βάση

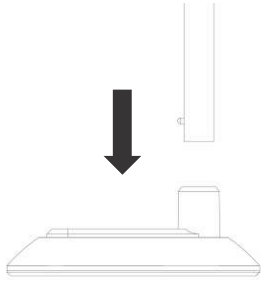

1. Η βάση του σταθμού τοποθετείται στο έδαφος και ο μεταλλικός σωλήνας υποστήριξης εισάγεται στην υποδοχή που αντιστοιχεί στη βάση σύμφωνα με την κατεύθυνση που υποδεικνύεται από το βέλος, μέχρι να ακουστεί το «κλικ» από τη μεταλλική ασφάλεια που υποδεικνύει ότι είναι τοποθετημένος στη θέση του.

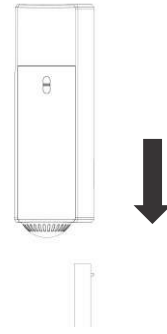

2. Στο άλλο άκρο του σωλήνα, θα ακούσετε ένα «κλικ» του μεταλλικού σύρτη, μέχρι να ακουστεί το «κλικ» από τη μεταλλική ασφάλεια που υποδεικνύει ότι είναι τοποθετημένος στη θέση του.

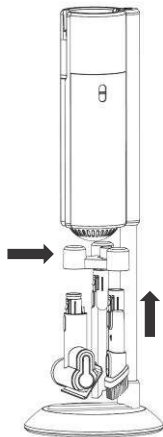

3. Το ράφι αποθήκευσης παρελκομένων κουμπώνεται με ασφάλεια στον μεταλλικό σωλήνα στήριξης κατά μήκος του βέλους που υποδεικνύεται στην εικόνα και τα παρελκόμενα εισάγονται στο ράφι αποθήκευσης παρελκομένων ένα προς ένα, όπως φαίνεται στην εικόνα, και όταν ακουστεί το «κλικ» από το κουμπί είναι τοποθετημένα στη θέση τους.

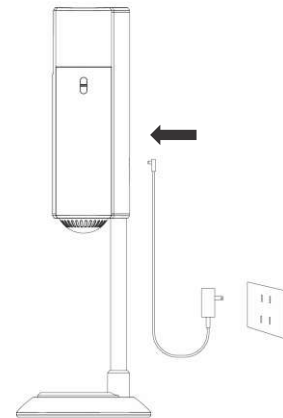

4. Τοποθετήστε τον σταθμό κοντά σε μια γωνία ή τοίχο και συνδέστε το φισ και ένα άλλο πλαινό ένθετο στον σταθμό, όπως υποδεικνύεται στην εικόνα.

■ Λειτουργία

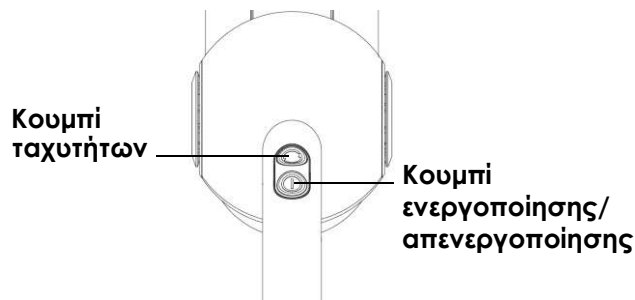
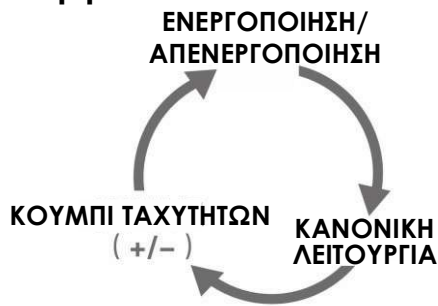

1. Πατήστε το κουμπί ενεργοποίησης /απενεργοποίησης στην κύρια συσκευή για πρώτη φορά και η συσκευή θα τεθεί σε κανονική λειτουργία. Όταν πατήσετε το κουμπί ταχυτήτων, η συσκευή θα λειτουργήσει στη μέγιστη ταχύτητα και όταν πατηθεί ξανά, τότε η συσκευή θα τεθεί σε κατάσταση εξοικονόμησης ενέργειας (οι τρεις λειτουργίες εναλλάσσονται κυκλικά).

2. Εάν πατήσετε ξανά το κουμπί ενεργοποίησης/απενεργοποίησης, το μηχάνημα θα σταματήσει να λειτουργεί.

■ Αυτόματη συλλογή σκόνης & φόρτισης

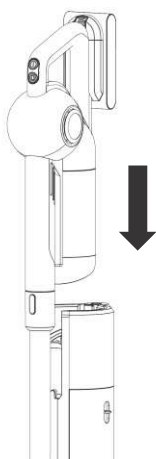

Ένδειξη φωτισμού αυτόματης συλλογής σκόνης

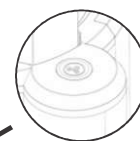
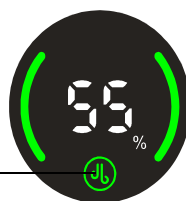

Για επανάληψη της συλλογής σκόνης, πιέστε εδώ!!

1. Μετά τη χρήση, εισαγάγετε την κύρια συσκευή στον σταθμό σύμφωνα με το βέλος και πιέστε.

2. Αφού η συσκευή τοποθετηθεί στο σταθμό βάσης για περίπου 1 δευτερόλεπτο, το σύμβολο φωτισμού αυτόματης συλλογής σκόνης θα ανάψει αυτόματα, η συσκευή εισέρχεται αυτόματα στη λειτουργία αυτο-συλλογής σκόνης και η σκόνη θα μεταφερθεί από τον κάδο στη σακούλα σκόνης στον σταθμό. Εάν χρειάζεται επανάληψη της αυτο-συλλογής σκόνης, πατήστε το κουμπί που εμφανίζεται παραπάνω και η συσκευή θα εκτελέσει αυτόματα άλλη μία συλλογή σκόνης.

Παρατηρήσεις

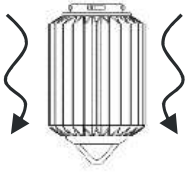

Κάθε φορά που το μηχάνημα εισέρχεται στη λειτουργία αυτο-συλλογής σκόνης, η συσκευή μπορεί να καθαρίσει αυτόματα το φίλτρο HEPA και να αφαιρέσει το μεγαλύτερο μέρος της σκόνης που έχει απορροφηθεί σε αυτό, γεγονός που μπορεί να μειώσει σημαντικά τον χρόνο απόφραξης του HEPA και να παρατείνει τον χρόνο χρήσης του σε σύγκριση με τα συνηθισμένα προϊόντα ηλεκτρικής σκούπας.

Μετά από κάθε χρήση της συσκευής, συνιστάται να την τοποθετείτε στον σταθμό βάσης για αυτόματη αυτο-συλλογή σκόνης και αυτο-καθαρισμό φίλτρου, για να διασφαλίσετε ότι θα έχει αρκετή ισχύ για την επόμενη χρήση και ότι η ισχύς αναρρόφησης παραμένει ισχυρή.

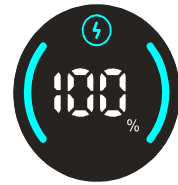
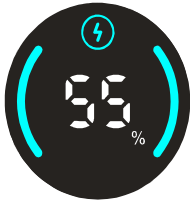

3. Αφού το μηχάνημα ολοκληρώσει την αυτόματη συλλογή σκόνης, η ένδειξη φόρτισης στην οθόνη αρχίζει να αναβοσβήνει και εισέρχεται αυτόματα στη λειτουργία φόρτισης και φορτίζει την μπαταρία.

4. Όταν η ένδειξη μπαταρίας στην οθόνη φτάσει το 100%, η ενδεικτική λυχνία φόρτισης σταματά να αναβοσβήνει, υποδεικνύοντας ότι η μπαταρία είναι γεμάτη και η οθόνη απενεργοποιείται μετά από 5 δευτερόλεπτα.

■ Υπενθύμιση αυτόματης συλλογής σκόνης & φόρτισης



Όταν η συσκευή έχει λιγότερη ενέργεια από 20%, η ενδεικτική λυχνία φόρτισης θα αναβοσβήνει με κόκκινο χρώμα, το οποίο δείχνει ότι η συσκευή πρέπει να φορτιστεί. Όταν το δοχείο σκόνης έχει γεμίσει τελείως με σκόνη, η ένδειξη αυτο-συλλογής σκόνης αναβοσβήνει με κόκκινο χρώμα, που δείχνει ότι η συσκευή πρέπει να εκτελέσει αυτο-συλλογή σκόνης.

Συμβουλές:

1. Η συσκευή συνήθως είναι 10-50% φορτισμένη κατά την έξοδο από το εργοστάσιο και συνιστάται να τη συνδέσετε στον σταθμό βάσης για φόρτιση πριν την πρώτη χρήση ώστε να εξασφαλιστεί η καλή απόδοση.
2. Πριν από την πρώτη χρήση μετά από μακροχρόνια αποθήκευση, φορτίστε πλήρως τη συσκευή.
3. Χρειάζονται περίπου 5 ώρες για να φορτιστεί πλήρως η μπαταρία σε θερμοκρασία δωματίου και ο πραγματικός χρόνος φόρτισης ποικίλλει ανάλογα με το περιβάλλον φόρτισης.

■ Αντικατάσταση σακούλας σκόνης

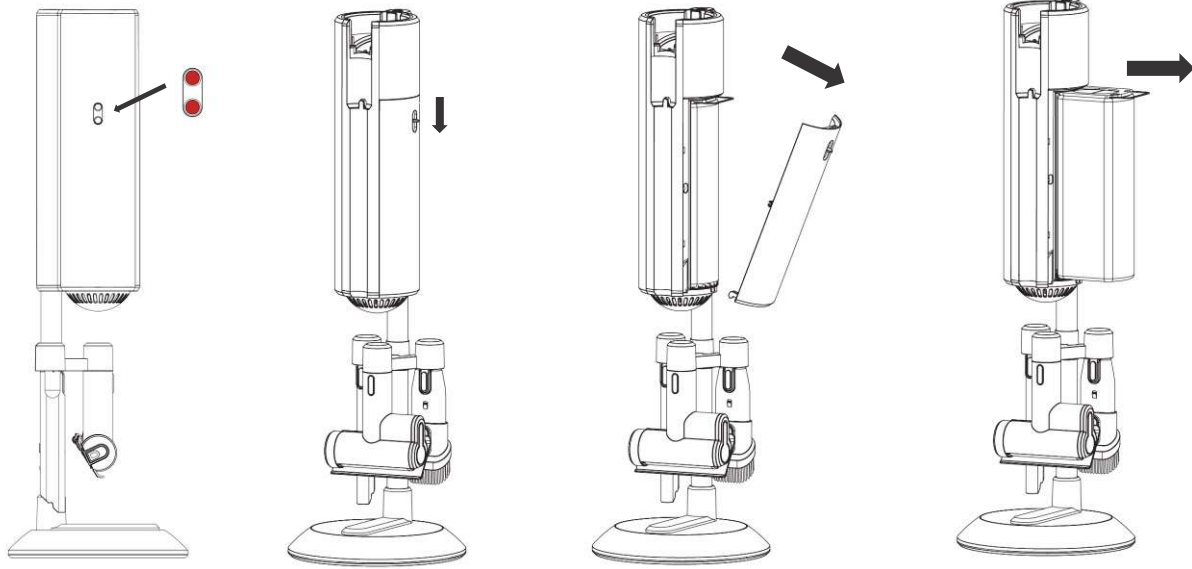

1. Όταν η σακούλα σκόνης του σταθμού βάσης δεν έχει αντικατασταθεί για περισσότερο από ένα εξάμηνο ή η ένδειξη σκόνης στη δεξιά πλευρά του σταθμού βάσης είναι κόκκινη, συνιστάται να αντικαταστήσετε τη σακούλα σκόνης.
2. Πιέστε το κουμπί στο κάλυμμα της εσοχής της σακούλας σκόνης που βρίσκεται στο πλάι του σταθμού, ανοίξτε το κάλυμμα, και αφαιρέστε το.
3. Τραβήξτε προς τα έξω τη σακούλα σκόνης προς την κατεύθυνση που υποδεικνύεται από το βέλος και απορρίψτε την απευθείας στα σκουπίδια.

■ Δοχείο σκόνης/ Φίλτρο/ Φίλτρο HEPA

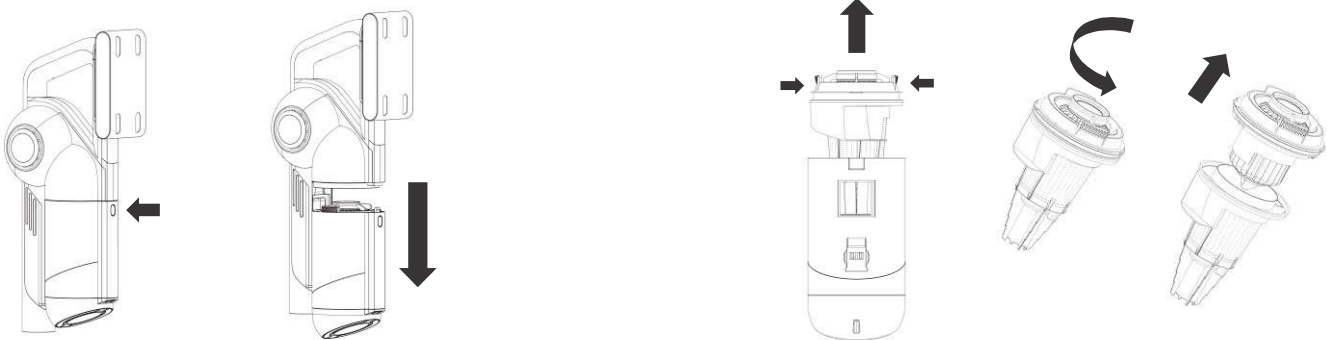

1. Πιάστε το δοχείο σκόνης, πατήστε το κουμπί στην πίσω πλευρά του και σύρετε το συγκρότημα του δοχείου σκόνης προς την κατεύθυνση που υποδεικνύει το βέλος μέχρι να διαχωριστεί πλήρως από το κύριο μηχανήμα.

2. Πιάστε με τα δύο δάχτυλά σας τις προεξοχές και στις δύο πλευρές του φίλτρου και αποσυνδέστε το συγκρότημα φίλτρου. Κρατήστε το συγκρότημα φίλτρου, περιστρέψτε τη βάση HEPA προς την κατεύθυνση που υποδεικνύεται από το βέλος και τραβήξτε τη προς τα έξω.

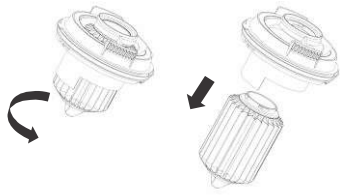

3. Πιάστε το φίλτρο HEPA και περιστρέψτε το προς την κατεύθυνση του βέλους για να το απασφαλίσετε. Αφαιρέστε το τραβώντας το προς τα κάτω.

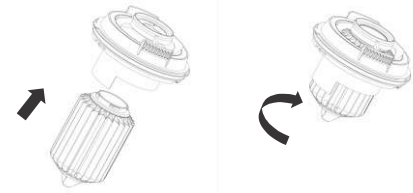

4. Τοποθετήστε το νέο ανταλλακτικό HEPA στη θήκη HEPA προς την κατεύθυνση που υποδεικνύεται από το βέλος και περιστρέψτε το μέχρι να ασφαλίσει σφιχτά.

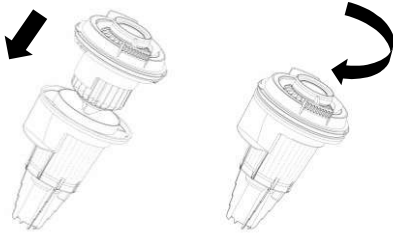

5. Εισαγάγετε τη βάση HEPA στο κυκλωνικό δίχτυ προς την κατεύθυνση που υποδεικνύεται από το βέλος και περιστρέψτε την μέχρι να ασφαλίσει σφιχτά.

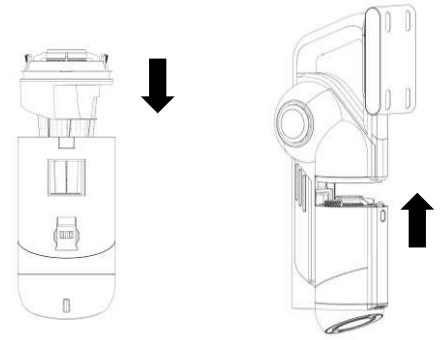

6. Τοποθετήστε το συγκρότημα φίλτρου στο δοχείο σκόνης, σύρετε το συγκρότημα του δοχείου προς την κατεύθυνση που υποδεικνύεται από το βέλος και τοποθετήστε το στην κύρια μονάδα. Όταν ακουστεί ο ήχος «κλικ», αυτό σημαίνει ότι είναι τοποθετημένο στη θέση του.

■ Συντήρηση στομίων δαπέδου

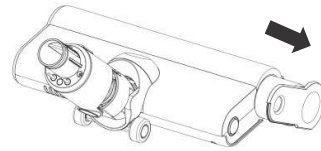
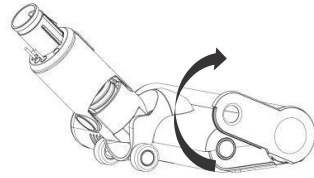
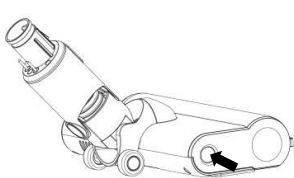

1. Πατήστε το κουμπί που εμφανίζεται στο βέλος και περιστρέψτε το πλευρικό κάλυμμα δεξιόστροφα για να απασφαλίσετε το συγκρότημα της βούρτσας.

2. Κρατήστε το πλευρικό κάλυμμα και τραβήξτε το συγκρότημα του σώματος οριζόντια προς τα έξω μέχρι να αποσυνδεθεί εντελώς από το σώμα της βούρτσας.

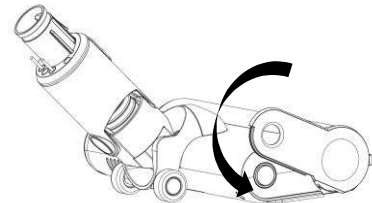
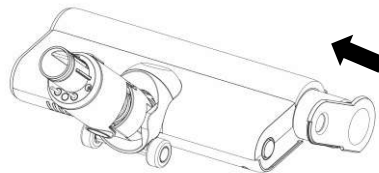
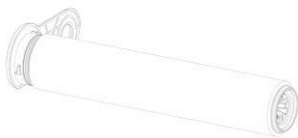

3. Καθαρίστε το σώμα της βούρτσας, ή καθαρίστε και στεγνώστε το, εάν είναι απαραίτητο.

4. Τοποθετήστε το συγκρότημα του σώματος της βούρτσας σε αυτή προς την κατεύθυνση που υποδεικνύεται από το βέλος μέχρι το κάτω μέρος και, στη συνέχεια, περιστρέψτε το αριστερόστροφα. Όταν ακουστεί ο ήχος «κλικ», αυτό σημαίνει ότι η βούρτσα είναι τοποθετημένη και ασφαλισμένη στη θέση της.

⚠ ΠΡΟΕΙΔΟΠΟΙΗΣΗ: Για να μειώσετε τον κίνδυνο ηλεκτροπληξίας και ακούσιας λειτουργίας, απενεργοποιήστε την τροφοδοσία ρεύματος και αφαιρέστε την μπαταρία πριν από τη συντήρηση.

Η σκούπα δεν συλλέγει απορρίμματα. Καμία αναρρόφηση ή ελαφριά αναρρόφηση. Η τρίτη ενδεικτική λυχνία στη λαβή της σκούπας είναι σταθερά κόκκινη.

1. Το δοχείο σκόνης μπορεί να είναι γεμάτο. Αδειάστε το δοχείο σκόνης.
2. Ελέγξτε το στόμιο δαπέδου για τυχόν φραξίματα. Καθαρίστε τα φραξίματα, εάν υπάρχουν.
3. Αφαιρέστε τυχόν κλωστές, ίνες χαλιών ή τρίχες που μπορεί να έχουν τυλιχτεί γύρω από τη βούρτσα.
4. Ελέγξτε τη σύνδεση μεταξύ της λαβής και της ράβδου της ηλεκτρικής σκούπας για φραξίματα. Καθαρίστε τα φραξίματα, εάν υπάρχουν.
5. Ελέγξτε τα φίλτρα για να δείτε αν χρειάζονται καθάρισμα. Ακολουθήστε τις οδηγίες για το ξέπλυμα και το πλήρες στέγνωμα των φίλτρων με αέρα πριν τα εγκαταστήσετε ξανά.

Η σκούπα ανασηκώνει τα χαλιά

1. Βεβαιωθείτε ότι δεν χρησιμοποιείτε τη λειτουργία ενίσχυσης. Προσέξτε όταν σκουπίζετε χαλιά ή μοκέτες με ευαίσθητα ραμμένα άκρα.
2. Απενεργοποιήστε τη συσκευή για να απελευθερώσετε τη μοκέτα και, στη συνέχεια, ξεκινήστε ξανά.

Ο κύλινδρος της βούρτσας στο στόμιο δαπέδου δεν περιστρέφεται

1. Απενεργοποιήστε αμέσως τη σκούπα. Αφαιρέστε τυχόν εμπόδια και ενεργοποιήστε ξανά τη σκούπα. Βεβαιωθείτε ότι η λαβή της σκούπας έχει αρκετά μεγάλη κλίση προς τα πίσω, ώστε να μπορεί να εμπλακεί η βούρτσα κατά τη χρήση.
2. Εάν το στόμιο δαπέδου διαθέτει φωτισμό και αυτός δεν ανάβει, υπάρχει πρόβλημα σύνδεσης μεταξύ της ηλεκτρικής σκούπας, της ράβδου και του στομίου. Δοκιμάστε να αποσυνδέσετε τα εξαρτήματα και, στη συνέχεια, να τα επανασυνδέσετε.

Η σκούπα απενεργοποιείται από μόνη της

Υπάρχουν διάφοροι πιθανοί λόγοι για τους οποίους η σκούπα απενεργοποιείται από μόνη της, όπως φραξίματα, προβλήματα της μπαταρίας και υπερθέρμανση. Εάν η σκούπα απενεργοποιείται από μόνη της, εκτελέστε τα ακόλουθα βήματα:

1. Ενεργοποιήστε τη σκούπα και ελέγξτε τις ενδεικτικές λυχνίες της μπαταρίας στη λαβή της σκούπας. Εάν απαιτείται επαναφόρτιση, βεβαιωθείτε ότι η σκούπα είναι απενεργοποιημένη και τοποθετήστε τη στη βάση φόρτισης.
2. Αδειάστε το δοχείο σκόνης και καθαρίστε τα φίλτρα (ανατρέξτε στην ενότητα «Καθάρισμα του δοχείου συλλογής σκόνης και του φίλτρου»).
3. Ελέγξτε τη ράβδο, τα παρελκόμενα και τα ανοίγματα εισόδου και αφαιρέστε τυχόν φραξίματα.
4. Αφήστε τη συσκευή και την μπαταρία να κρυώσουν για τουλάχιστον 45 λεπτά, μέχρι να επιστρέψουν σε θερμοκρασία δωματίου.
5. Πατήστε τον διακόπτη ενεργοποίησης/απενεργοποίησης για να επανεκκινήσετε τη σκούπα.

Αφαίρεση και απόρριψη της μπαταρίας

Αυτό το προϊόν χρησιμοποιεί μια επαναφορτιζόμενη και ανακυκλώσιμη μπαταρία ιόντων λιθίου. Όταν η μπαταρία δεν φορτίζεται πλέον, θα πρέπει να αφαιρεθεί από τη σκούπα και να ανακυκλώνεται. **ΜΗΝ** αποτεφρώνετε και μη θάβετε την μπαταρία.

Όταν η μπαταρία ιόντων λιθίου πρέπει να αντικατασταθεί, απορρίψτε την ή ανακυκλώστε την σύμφωνα με τις τοπικές διατάξεις ή κανονισμούς. Σε ορισμένες περιοχές, είναι παράνομη η απόρριψη των χρησιμοποιημένων μπαταριών ιόντων λιθίου στα σκουπίδια ή στις δημοτικές εγκαταστάσεις στερεών αποβλήτων. Επιστρέψτε τη χρησιμοποιημένη μπαταρία σε ένα εξουσιοδοτημένο κέντρο ανακύκλωσης ή σε έναν λιανοπωλητή για ανακύκλωση. Επικοινωνήστε με το τοπικό κέντρο ανακύκλωσης για πληροφορίες σχετικά με το πού πρέπει να παραδώσετε τη χρησιμοποιημένη μπαταρία.

Σωστή απόρριψη αυτού του προϊόντος



Η σήμανση αυτή υποδεικνύει ότι το προϊόν αυτό δεν πρέπει να απορρίπτεται μαζί με άλλα οικιακά απόβλητα σε ολόκληρη την ΕΕ. Για να αποφύγετε πιθανές βλάβες στο περιβάλλον ή την ανθρώπινη υγεία από την ανεξέλεγκτη διάθεση των αποβλήτων, ανακυκλώστε το με υπευθυνότητα για να προωθήσετε τη βιώσιμη επαναχρησιμοποίηση των υλικών πόρων. Για να επιστρέψετε τη χρησιμοποιημένη συσκευή σας, χρησιμοποιήστε τα συστήματα επιστροφής και συλλογής ή επικοινωνήστε με το κατάστημα λιανικής πώλησης από όπου αγοράστηκε το προϊόν. Αυτοί μπορούν να παραλάβουν αυτό το προϊόν για περιβαλλοντικά ασφαλή ανακύκλωση.

Δήλωση Συμμόρφωσης

Με την παρούσα, η κάτωθι εταιρία δηλώνει ότι η παρούσα συσκευή συμμορφώνεται προς τις ουσιαστικές απαιτήσεις και τις λοιπές διατάξεις των παρακάτω οδηγιών:

EMC-Directive: 14/30/EU

Low voltage Directive: 14/35/EU

ErP Directive: 09/125/EC

RoHS Directive: 11/65/EU & 15/863/EU

CE Marking: 93/68/EEC

Αντίγραφο της Δήλωσης Συμμόρφωσης υπάρχει στο www.morris.gr.



ΚΑΛΛΙΟΠΗ ΚΑΡΥΔΑ & ΣΙΑ ΕΕ

17ης Νοεμβρίου 87Α,
Τ.Κ. 55535, Πυλαία, Θεσσαλονίκη
Τ. 2316 006600
www.morris.gr