

BRAUN

Multiquick 5

MPZ 22



www.braunhousehold.com

Type 4979



Deutsch	4
English	5
Français	7
Español	8
Português	10
Italiano	11
Nederlands	13
Dansk	14
Norsk	16
Svenska	17
Suomi	19
Türkçe	20
Ελληνικά	22
Русский	23
عربي	27

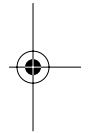
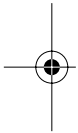

De'Longhi Braun Household GmbH
Carl-Ulrich-Straße 4
63263 Neu-Isenburg/Germany

5722610014/08.13
DE/UK/FR/ES/PT/IT/NL/DK/NO/SE/FI/TR/
GR/RU/Arab

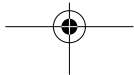
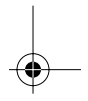
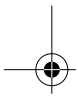
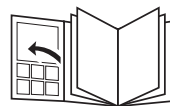

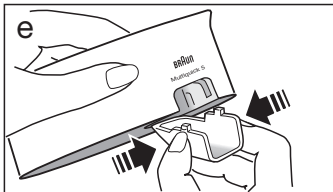
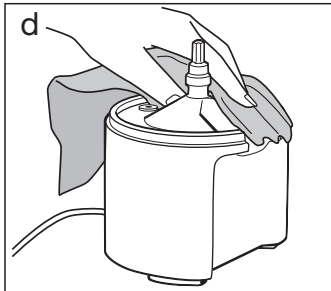
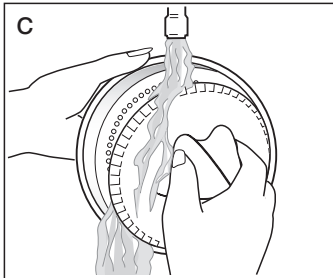
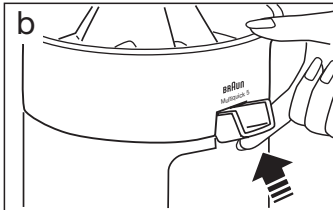
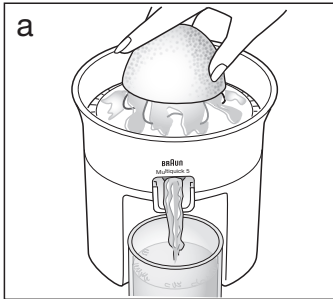
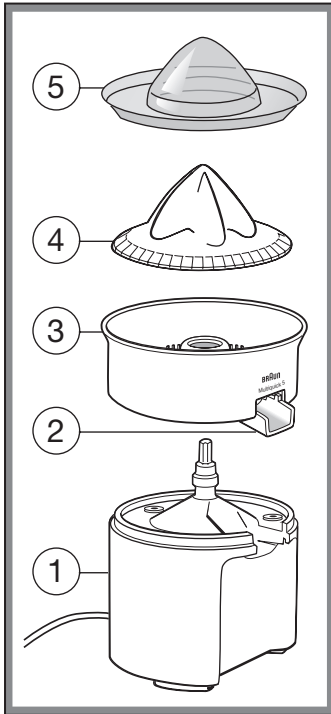

Deutsch

Unsere Produkte werden hergestellt, um höchste Ansprüche an Qualität, Funktionalität und Design zu erfüllen. Wir wünschen Ihnen mit Ihrem neuen Braun Gerät viel Freude.

Mit Ihrer Braun Multiquick 5 können Sie Zitrusfrüchte schnell und einfach entsaften. Der praktische, hochklappbare Saftauslauf ② verhindert Nachtropfen nach dem Entsaften.

Lesen Sie bitte die Gebrauchsanweisung sorgfältig und vollständig, bevor Sie das Gerät in Betrieb nehmen.

Wichtig

- Dieses Gerät kann von Kindern ab 8 Jahren und von Personen mit reduzierten physischen, sensorischen oder mentalen Fähigkeiten oder Mangel an Erfahrung und/oder Wissen benutzt werden, wenn sie beaufsichtigt oder bezüglich des sicheren Gebrauchs des Gerätes unterwiesen wurden und die daraus resultierenden Gefahren verstanden haben. Kinder dürfen nicht mit dem Gerät spielen. Reinigung und Benutzer-Wartung dürfen nicht durch Kinder durchgeführt werden, es

sei denn, sie sind älter als 8 Jahre und beaufsichtigt.

- Kinder unter 8 Jahren sollen vom Gerät und der Anschlussleitung ferngehalten werden.
- Dieses Gerät ist für die Verarbeitung hausüblicher Mengen konstruiert.
- Den Motorblock ① nicht ins Wasser tauchen oder unter fließendes Wasser halten.
- Braun Geräte entsprechen den einschlägigen Sicherheitsbestimmungen. Reparaturen und das Auswechseln der Anschlussleitung dürfen nur autorisierte Fachkräfte vornehmen. Durch unsachgemäße Reparaturen können erhebliche Gefahren für den Benutzer entstehen.

Gerätebeschreibung

- ① Motorblock
- ② Saftauslauf
- ③ Safttrommel
- ④ Pressekegel
- ⑤ Deckel

Anschließen

Schließen Sie Ihre Braun Multiquick 5 nur an Wechselspannung (-) an und prüfen Sie, ob Ihre Netzspannung mit der Spannungsangabe auf dem Boden des Gerätes übereinstimmt.

So entsaften Sie mit der Braun Multiquick 5

Stecken Sie den Netzstecker in die Steckdose.

Nehmen Sie den Deckel ⑤ ab und stellen Sie ein Glas oder anderes Gefäß in die Einbuchtung unter dem Saftauslauf ②. Der Saftauslauf muss nach unten geklappt sein. Dann halbierte Zitrusfrucht gegen den

Presskegel ④ drücken: Der Motor schaltet sich automatisch ein (a). Beim Abheben der Zitrusfrucht schaltet sich der Motor von selbst wieder aus. Sobald der Saft in das Gefäß gelaufen ist, können Sie den Saftauslauf ② hochklappen (b): Dies verhindert ein Nachtropfen des Saftes.

Reinigung

Ziehen Sie vor jeder Reinigung den Netzstecker.

Heben Sie den Presskegel ④ und die Safttrommel ③ ab. Diese Teile können mit warmem Wasser und normalen Spülmitteln gespült werden (c). Den Motorblock ① reinigen Sie bitte nur mit einem feuchten Tuch (d).

Zum gründlichen Reinigen kann der Saftauslauf ② zusammengedrückt und nach unten abgezogen werden (e).

Änderungen vorbehalten.

Dieses Gerät darf am Ende seiner Lebensdauer nicht mit dem Hausmüll entsorgt werden. Die Entsorgung kann über den Braun Kundendienst oder lokal verfügbare Rückgabe- und Sammelsysteme erfolgen.



English

Our products are engineered to meet the highest standards of quality, functionality and design. We hope you thoroughly enjoy your new Braun appliance.

With your Braun Multiquick 5 you can extract the juice of citrus fruits fast and easily. The practical fold-up spout ② prevents dripping after dejuicing.

Read all use instructions thoroughly before using this product.

Important

- This appliance can be used by children aged from 8 years and above and persons with reduced physical, sensory or mental capabilities or lack of experience and knowledge if they have been given supervision or instruction concerning the safe use of the appliance and understand the hazards involved. Children shall not play with the appliance. Cleaning and user maintenance shall not be made by children unless they are older than 8 years and supervised.
- Children younger than 8 years shall be kept away from the appliance and its mains cord.

- This unit is constructed to process normal household quantities.
- Do not immerse the motor block ① in water nor hold it under running water.
- Braun electric appliances meet applicable safety standards. Repairs or the replacement of the mains cord must only be done by authorised service personnel. Faulty, unqualified repair work may cause considerable hazards to the user.

Description

- ① Motor block
- ② Spout
- ③ Juice container
- ④ Cone
- ⑤ Lid

Connecting

Connect your Braun Multiquick 5 to alternating current (-) only and check whether your voltage corresponds to the voltage printed on the bottom of the unit.

How to extract juice with the Braun Multiquick 5

Connect the plug to an outlet.

Take off the lid ⑤ and place a glass or other receptacle into the mould underneath the spout ②. The spout must be folded out downward.

Then press a halved citrus fruit against the cone ④: The motor will turn on automatically (a).

When lifting the fruit off the cone, the motor will turn off again.

After the juice you are extracting has flown into the receptacle, fold the spout ② up (b): That prevents dripping.

Cleaning

Before cleaning, always disconnect from the mains.

Lift out the cone ④ and the juice container ③. These parts may be washed in warm

water and normal dishwashing liquids (c). Clean the motor block ① with a damp cloth only (d).

For thorough cleaning, the spout ② can be removed by pressing its two sides together and pulling it downwards (e).

Subject to change without notice.

Please do not dispose of the product in the household waste at the end of its useful life. Disposal can take place at a Braun Service Centre or at appropriate collection points provided in your country.



Français

Les procédés de pointe de fabrication de nos produits réunissent au plus haut niveau, qualité, fonctionnalité et design. C'est ainsi que vous pourrez pleinement apprécier ce nouvel appareil Braun.

Avec le Brau Multiquick 5, vous pouvez extraire le jus des agrumes rapidement et facilement. Le bec verseur orientable ② empêche la formation de gouttes après avoir fait couler le jus.

Lire attentivement toutes les directives avant d'utiliser ce produit.

Important

- Cet appareil peut être utilisé par des enfants de 8 ans et plus et par des personnes dont les capacités physiques, sensorielles ou mentales sont réduites, ou des personnes dénuées d'expérience ou de connaissance, si elles ont pu bénéficier, par l'intermédiaire d'une personne responsable de leur sécurité, d'une surveillance ou d'instructions préalables concernant l'utilisation de l'appareil en toute sécurité et les dangers encourus. Les enfants ne doivent pas jouer avec l'appareil. Le nettoyage et l'entretien ne doivent pas

être faits par des enfants, à moins qu'ils ne soient âgés de plus de 8 ans et qu'ils ne soient sous surveillance.

- Les enfants âgés de moins de 8 ans doivent être tenus à distance de cet appareil et de son cordon d'alimentation principal.
- Cet appareil a été conçu pour un usage domestique.
- Ne pas immerger le bloc moteur dans l'eau ni le passer sous l'eau courante.
- Les appareils électriques Braun répondent aux normes de sécurité en vigueur. Leur réparation ou le changement du cordon d'alimentation doivent être effectués uniquement par les Centres Service Agréés Braun (C.S.A. – voir liste sur le 3615 Braun). Des réparations effectuées par du personnel non qualifié peuvent causer accidents ou blessures à l'utilisateur.

Description

- ① Bloc moteur
- ② Bec verseur
- ③ Réceptacle pour le jus
- ④ Cône
- ⑤ Couverture

Branchement

Brancher votre Braun Multiquick 5 sur du courant alternatif (-) seulement et vérifier que votre voltage correspond à celui qui est inscrit sous le socle de l'appareil.

Comment extraire le jus avec le Braun Multiquick 5

Brancher l'appareil.

Retirer le couvercle ⑤ et placer un verre ou un autre récipient dans l'encoche située sous le bec verseur ②. Le bec verseur doit être orienté vers le bas. Puis presser un demi citron sur le cône : Le moteur se mettra à fonctionner automatiquement (a). Quand on retire le fruit du cône, le moteur s'arrête à nouveau.

Après que le jus ait coulé dans le récipient, relever le bec verseur ② (b) pour empêcher la formation de gouttes.

Entretien

Débrancher toujours votre appareil avant de le nettoyer.

Retirer la cône ④ et le réceptacle pour le jus ③. Ces éléments peuvent être lavés à l'eau chaude avec un liquide de vaisselle courant (c). Nettoyer le bloc moteur ① avec un chiffon humide seulement (d).

Pour un nettoyage complet, le bec verseur ② peut être retiré en exerçant une pression sur ses deux côtés et en le tirant vers le bas (e).

Peut être modifié sans préavis.

À la fin de vie de votre appareil, veuillez ne pas le jeter avec vos déchets ménagers. Remettez-le à votre Centre Service agréé Braun ou déposez-le dans des sites de récupération appropriés conformément aux réglementations locales ou nationales en vigueur.



Español

Nuestros productos están desarrollados para alcanzar los más altos estándares de calidad, funcionalidad y diseño.

Esperamos que de verdad disfrute de su nuevo pequeño electrodoméstico Braun.

Con su Braun Multiquick 5 puede Ud. extraer fácil y rápidamente el zumo de frutos cítricos. El práctico sistema antigoteo evita pérdida de zumo después de exprimir.

Lea atentamente las instrucciones antes de utilizar este aparato.

Importante

- Este aparato puede ser utilizado por niños a partir de los 8 años y personas con capacidades físicas, sensoriales o mentales reducidas o con falta de experiencia y conocimiento si se les ha dado la supervisión o instrucciones adecuadas para el uso seguro del aparato y entienden los riesgos que implica. Los niños no deberían jugar con el aparato. Los niños no deberían realizar la limpieza y el mantenimiento del aparato a no ser que sean mayores de 8 años y lo hagan bajo supervisión.

• Los niños menores de 8 años deben mantenerse alejados del aparato y su cable principal.

- Este producto está diseñado para uso doméstico.
- No sumerja el cuerpo del motor ① en agua ni lo ponga bajo el chorro de agua.
- La manipulación defectuosa realizada por personal no cualificado puede causar accidentes o daños al usuario. Los aparatos eléctricos Braun cumplen con las normas internacionales de seguridad. Las reparaciones o la sustitución del cable eléctrico deben ser realizadas por un Servicio de Asistencia Técnica autorizado. Las reparaciones realizadas por personal no autorizado pueden causar accidentes o daños al usuario.

Descripción

- ① Cuerpo del motor
- ② Vertedor
- ③ Recipiente contenedor de zumo
- ④ Piña
- ⑤ Tapa

Funcionamiento

Conecte su Braun Multiquick 5 sólo a corriente alterna (-) y compruebe si el voltaje corresponde al del aparato.

Como extraer zumo con el Braun Multiquick 5

Conecte el enchufe a la red.

Quite la tapa ⑤ coloque un vaso u otro recipiente bajo el vertedor ②. El vertedor debe estar abierto hacia abajo.

Entonces presione la mitad de un cítrico contra la piña ④: El motor empieza a funcionar automáticamente (a). Cuando retire la fruta de la piña, el motor dejara de

funcionar. Después de extraído el zumo, levante el vertedor ② (b): Para evitar el goteo.

Limpieza

Desenchufe siempre el aparato antes de limpiarlo.

Levante la piña ④ el recipiente contenedor de zumo ③. Estas partes pueden lavarse con agua tibia y detergente normal (c). Limpie el motor ① sólo con un paño húmedo (d).

Para una total limpieza del vertedor ②, apretarlo por ambos lados y tirar del mismo hacia abajo, extrayendolo del aparato (e).

Modificaciones reservadas.

No tire este producto a la basura al final de su vida útil. Llévelo a un Centro de Asistencia Técnica Braun o a los puntos de recogida habilitados por los ayuntamientos.



Português

Nossos produtos estão desenhados para satisfazer os mais altos padrões de qualidade, funcionalidade e design. Nós esperamos que você desfrute a fundo o seu novo aparelho Braun.

Com o seu Braun Multiquick 5 V. pode extrair fácil e rapidamente o sumo de citrinos. O prático sistema antigotejo ② evita a perda de sumo depois de extração.

Antes de usar o aparelho, leia as instruções atentamente.

Importante

- Este aparelho pode ser utilizado por crianças com idade igual ou superior a 8 anos e por pessoas com capacidades físicas, sensoriais ou mentais reduzidas, ou com falta de experiência e conhecimento, desde que sejam supervisionadas ou lhes tenham sido dadas instruções quanto à utilização segura do aparelho e se tiverem compreendido os perigos envolvidos. As crianças não devem brincar com o aparelho. Só é permitido às crianças com idade superior a 8 anos fazer a limpeza e a manutenção do aparelho quando supervisionadas.

- Mantenha o aparelho e o seu cabo de alimentação fora do alcance de crianças com idade inferior a 8 anos.

- Este aparelho foi construído para processar quantidades domésticas normais.
- Não introduza o corpo inferior ① dentro ou sob água corrente.
- Os aparelhos eléctricos Braun cumpram com as normas internacionais de segurança aplicáveis. Reparações ou a substituição do cabo de alimentação só devem ser efectuadas por um Serviço de Assistência Técnica autorizado. As reparações efectuadas por pessoal não qualificado podem causar acidentes ou danos ao utilizador.

Descrição

- ① Corpo inferior
- ② Vertedor
- ③ Recipiente contentor
- ④ Espremedor
- ⑤ Tampa

Funcionamiento

Ligue o seu Braun Multiquick 5 sómente a corrente alterna (-) e certifique-se de que a voltagem corresponde à do aparelho.

Como extrair sumo com o Braun Multiquick 5

Ligue o aparelho à corrente. Retire a tampa ⑤ e coloque um copo ou outro recipiente sobre o vertedor ②. O vertedor deve estar aberto para baixo. Depois pressione metade de um citrino contra o espremedor ④. O motor começa a funcionar automaticamente (a). Assim que retirar o fruto do espremedor, o motor deixará de funcionar. Depois de extraído o sumo, levante o vertedor ② (b) para evitar gotejos.

Limpeza

Antes de limpar, desligue sempre o aparelho da corrente.

Levante o espremedor ④ e o recipiente contentor ③. Estas peças podem lavar-se com água morna e detergente normal (c). Limpe o corpo inferior ① sómente com um pano húmido (d). Para uma total limpeza de vertedor ② segurá-lo pelos dois lados e puxar o mesmo para baixo, retirando-o do aparelho (e).

Modificações reservadas.

Por favor não deite o produto no lixo doméstico, no final da sua vida útil. Entregue-o num dos Serviços de Assistência Técnica da Braun, ou em locais de recolha específica, à disposição no seu país.



Italiano

Nello studio dei nostri prodotti perseguiamo sempre tre obiettivi: qualità, funzionalità e design.

Ci auguriamo che il prodotto Braun che avete acquistato soddisfi pienamente le vostre esigenze.

Con Braun Multiquick 5 si può estrarre il succo degli agrumi in modo facile e veloce. Dotato di un pratico beccuccio salva-gocce ②.

Leggere attentamente le istruzioni prima di utilizzare il prodotto.

Attenzione

- L'apparecchio può essere utilizzato da bambini di almeno 8 anni e persone con ridotta capacità fisica, sensoriale o mentale o mancanza di esperienza e informazioni, se supervisionati da una persona o se hanno ricevuto istruzioni sull'utilizzo corretto dell'apparecchio e a conoscenza dei rischi derivanti dall'utilizzo. I bambini non dovrebbero giocare con l'apparecchio. La pulizia e la manutenzione dell'apparecchio non dovrebbe essere effettuata da bambini a meno che non abbiano più di 8 anni e supervisionati.

• I bambini con meno di 8 anni dovrebbero essere tenuti lontano dall'apparecchio e il suo cavo di alimentazione.

- Questo apparecchio è stato costruito per la lavorazione di normali quantità di uso familiare.
- Il blocco motore ① non va immerso in acqua e nemmeno tenuto sotto acqua corrente.
- Gli elettrodomestici Braun corrispondono ai parametri di sicurezza vigenti. Se l'apparecchio mostra dei difetti, smettete di usarlo e portatelo ad un Centro Assistenza Braun per le riparazioni. Riparazioni errate o eseguite da personale non qualificato potrebbero causare danni ed infortuni agli utilizzatori.

Descrizione

- ① Blocco motore
- ② Beccuccio salva-gocce
- ③ Contenitore per succo
- ④ Cono
- ⑤ Coperchio

Allacciamento alla corrente

Collegare Braun Multiquick 5 soltanto alla corrente alternata (-) ed accertarsi che il voltaggio corrisponda a quello indicato alla base dell'apparecchio.

Modalità d'uso

Inserire la spina in una presa di corrente. Togliere il coperchio ⑤ e sistemare sotto il beccuccio ② un bicchiere o un qualsiasi altro recipiente. Abbassare il beccuccio. Premere la metà dell'agrume sul cono ④: Il motore si avvierà automaticamente (a). Togliendo il frutto il motore si spegnerà.

Dopo aver raccolto il succo nel bicchiere, spingere verso l'alto il beccuccio salva-gocce ② (b).

Pulizia

Staccate sempre la spina prima di pulire l'apparecchio.

Togliere il cono ④ ed il contenitore per succo ③. Queste parti si possono lavare con acqua calda e normale detersivo per piatti (c). Pulire il blocco motore ① soltanto con un panno umido (d).

Per una pulizia più accurata, togliere il beccuccio ②, premendo insieme i lati e abbassandolo (e).

Salvo cambiamenti.

Si raccomanda di non gettare il prodotto nella spazzatura al termine della sua vita utile. Per lo smaltimento, rivolgersi ad un qualsiasi Centro Assistenza Braun o ad un centro specifico.



Nederlands

Onze producten worden gemaakt om aan de hoogste kwaliteitseisen, functionaliteit en design te kunnen voldoen.

Wij wensen u veel plezier met uw nieuwe Braun apparaat.

Met de Braun Multiquick 5 perst u moeiteloos en snel sap uit citrusvruchten. De praktische, inklapbare schenktoot ② voorkomt nadruppelen.

Lees voor het gebruik de gebruiksaanwijzing goed door.

Belangrijk

- Dit apparaat is geschikt voor gebruik voor kinderen ouder dan 8 jaar en personen met een fysieke, sensorische of mentale beperking indien zij het product gebruiken onder begeleiding of instructies hebben gekregen over het veilig gebruik van het apparaat en de gevaren inzien. Kinderen zullen niet met het apparaat spelen. Het apparaat zal niet schoon gemaakt of onderhouden worden door kinderen, behalve onder toezicht en als ze 8 jaar of ouder zijn.
- Kinderen jonger dan 8 jaar zullen uit de buurt gehouden.

- Dit apparaat is bedoeld voor normaal huishoudelijk gebruik.
- Houdt het motorhuis ① niet onder water of stromend water.
- Elektrische apparaten van Braun voldoen aan de veiligheidsvoorschriften. Reparaties aan het apparaat of vervanging van het snoer mogen alleen worden uitgevoerd door deskundig service-personeel. Ondeskundig, oneigenlijk reparatiewerk kan aanzienlijk gevaar opleveren voor de gebruiker.

Beschrijving

- ① Motorhuis
- ② Schenktoot
- ③ Sapreservoir
- ④ Perskegel
- ⑤ Deksel

Aansluiten

De Braun Multiquick 5 op wisselspanning (-) aansluiten. Controleer of de spanning aangegeven op de bodenplaat van de citruspers overeenkomt met die van het lichtnet.

Gebruik

Steek de steker in het stopcontact. Verwijder het deksel ⑤ en zet een glas in de uitsparing onder de schenktoot ②. De schenktoot naar beneden openklappen. Druk vervolgens een gehalveerde citrusvrucht op de perskegel ④: De motor begint vanzelf te draaien (a). De motor stopt zodra u de perskegel vrijlaat.

Als het glas is volgelopen, dan de schenktoot ② naar boven dichtklappen om nadruppelen te voorkomen (b).

Schoonmaken

Trek vóór het schoonmaken de stekker uit het stopcontact. Neem de perskegel ④ en het sapreservoir ③ van het motorhuis ①.

Beide kunnen met warm water en normaal afwasmiddel worden schoongemaakt (c).
 Reinig het motorhuis ① uitsluitend met een vochtige doek (d).
 Voor grondig schoonmaken, de schenk-tuit ② enigszins samenknijpen en naar beneden trekken (e).

Wijzigingen voorbehouden.

Gooi dit apparaat aan het eind van zijn nuttige levensduur niet bij het huisafval. Lever deze in bij een Braun Service Centre of bij de door uw gemeente aangewezen inleveradressen.



Dansk

Alle vore produkter udvikles, så de opfylder de strengeste krav hvad angår kvalitet, funktionalitet og design.
 Vi håber, De vil få stort udbytte af Deres nye Braun produkt.

Mes Deres Braun Multiquick 5 kan De hurtigt og let presse saft af citrusfrugter. Den praktiske afløbstud ②, der skubbes nedad ved brug, forhindrer dryp efter presning.

Læs brugsanvisningen omhyggeligt, inden produktet tages i brug.

Vigtigt

- Dette apparat kan anvendes af børn fra 8 år og personer med nedsatte fysiske, sansemæssige eller mentale evner eller manglende erfaring eller viden, hvis de er under opsyn og får instruktioner om sikker brug af apparatet og forstår den involverede fare. Børn må ikke lege med apparatet. Rengøring og brugervedligeholdelse må ikke udføres af børn, med mindre de er over 8 år og er under opsyn.
- Undgå at børn under 8 år får adgang til apparatet og ledningen.

- Dette apparat er beregnet til brug i en normal husholdning.
- Motordelen ① må ikke nedsænkes i vand eller holdes under rindende vand.
- Brauns elektriske apparater overholder gældende sikkerhedsbestemmelser. Reparation eller udskiftning af ledning må kun foretages af autoriseret servicepersonale. Forkert, ukvalificeret reparation kan forårsage ulykker og være til fare for brugeren.

Beskrivelse

- ① Motordel
- ② Afløbstud
- ③ Juicebeholder
- ④ Pressekegle
- ⑤ Låg

Tilslutning

Deres Braun Multiquick 5 må kun tilsluttes vekselstrøm (~). Kontroller før tilslutning, om spændingen i Deres elnet stemmer overens med spændingsangivelsen på produktets bundplade.

Brug

Tilslut produktet til elnettet.

Tag låget ⑤ af og anbring et glas eller en anden beholder i udkæringen under afløbstuden ②. Afløbstudens skubbes nedad.

Pres derpå en halv citrusfrugt mod pressekeglen ④. Motoren starter automatisk (a).

Når frugten fjernes fra pressekeglen, afbrydes motoren igen. Når juicen, som De har presset, er løbet ned i beholderen, skubbes afløbstudens ② opad (b); derved undgås dryp.

Rengøring

Tag altid stikket ud af stikkontakten før rengøring.

Før rengøring tages stikket altid ud af kontakten. Løft pressekeglen ④ og juice-

beholderen ③ af. Disse dele kan vaskes i varmt vand tilsat almindelige opvaskemidler (c). Rengør motordelen ① med en fugtig klud (d).

Ved omhyggelig rengøring kan afløbstudens ② tages af ved at trykke samtidigt på siderne af den og trække nedad (e).

Ret til ændringer forbeholdes.

Apparatet bør efter endt levetid ikke kasseres sammen med husholdningsaffaldet. Bortskaffelse kan ske på et Braun Servicecenter eller passende, lokale opsamlingssteder.



Norsk

Våre produkter er produsert for å møte-komme de høyeste standarder nar det gjelder kvalitet, funksjon og design. Vi håper du vil få mye glede av ditt nye Braun produkt.

Met Braun Multiquick 5 kan du raskt og enkelt presse juice av sitrusfrukter. Den praktiske utfellbare tuten ② forhindrer drypping etter bruk.

Les alle bruksanvisninger nøye før dette apparatet tas i bruk.

Viktig

- Dette apparatet kan brukes av barn fra og med 8 år og personer med reduserte fysiske, sensoriske eller mentale evner, eller manglende erfaring og kunnskap, hvis de er under tilsyn eller har fått instruksjon om sikker bruk av apparatet og forstår farene ved bruk av apparatet. Barn skal ikke leke med apparatet. Rengjøring og vedlikehold av apparatet skal ikke foretas av barn med mindre de er eldre enn 8 år og har tilsyn av en voksen.
- Apparatet og strømledningen må plasseres utenfor rekkevidde for barn som er yngre enn 8 år.

- Denne sitruspressen er konstruert for tilberedning av normale husholdningsmengder.
- Motorenheten ① må ikke dyppes ned i vann eller holdes under rennende vann.
- Braun elektriske apparater tilfredsstillende gjeldende krav til sikkerhet. Reparasjoner eller bytte av ledning må kun foretas av autorisert servicepersonell. Mangelfulle, ukvalifiserte reparasjoner kan føre til skader eller ulykker.

Beskrivelse

- ① Motorenhet
- ② Tut
- ③ Saftbeholder
- ④ Presskon
- ⑤ Lokk

Tilkobling

Braun Multiquick 5 kan bare tilkobles vekselstrøm (-). Kontroller at spenningen i huset tilsvarer den som er trykket på merkeplaten under apparatet.

Pressing av juice med Braun Multiquick 5

Sett støpselet i stikk-kontakten. Ta av lokket ⑤ og plasser et glass eller en annen beholder i fodyrpingen under tuten ②. Tuten må være nedfelt.

Press så en halv sitrusfrukt mot press-konen ④. Motoren starter da automatisk (a). Når frukten blir løftet av, stopper motoren igjen. Etter at saften er rent ned i beholderen, skyves tuten ② opp (b); det forhindrer drypping.

Rengjøring

Før rengjøring tas alltid støpselet ut av stikkkontakten. Løft av presskone ④ og saftbeholderen ③. Disse delene kan vaskes i varmt vann og vanlige husholdningsvaskemidler (c). (Ikke i oppvaskmaskin.) Motorenheten ① rengjøres med en fuktig klut (d).

Svenska

For grundigere rengjøring, ta av tuten ② ved å klemme de to sidene sammen og trekke den ned (e).

Endringer forbeholdes.

Ikke kast dette produktet sammen med husholdningsavfall når det skal kasseres. Det kan leveres hos et Braun servicesenter eller en miljøstasjon.



Våra produkter är producerade för att uppfylla högsta krav när det gäller kvalitet, funktion och design. Vi hoppas att du får mycket glädje av din nya Braun-produkt.

Med Braun Multiquick 5 går det snabbt och enkelt att pressa saft från citrusfrukter. Den praktiska uppfällbara pipen ② förhindrar dropp.

Läs noga igenom hela bruksanvisningen innan du använder produkten.

Viktigt

- Den här produkten får endast användas av barn från 8 års ålder och personer med nedsatt fysisk, sensorisk eller mental förmåga eller bristande erfarenhet/kunskap under övervakning av en person som är ansvarig för deras säkerhet samt efter att ha fått instruktioner om hur produkten kan användas på ett säkert sätt. Barn ska inte leka med produkten. Rengöring och underhåll ska inte utföras av barn och dessa inte är över 8 år och övervakas av en vuxen person.
- Apparaten och dess sladd ska förvaras utom räckhåll för barn under 8 års ålder.

- Denna citruspress är konstruerad för normala hushållskvantiteter.
- Doppa inte motordelen ① i vatten och håll den inte under rinnande vatten.
- Brauns elektriska apparater följer gällande säkerhetsstandard. Reparationer eller byte av huvudsladd får endast göras av auktoriserad serviceverkstad. Bristfälliga, okvalificerade reparationer kan orsaka fara för användaren.

Beskrivning

- ① Motordel
- ② Pip
- ③ Fruktsaftbehållare
- ④ Presskon
- ⑤ Lock

Anslutning

Anslut Er Braun Multiquick 5 entbart till ett växelströmsuttag (-) och kontrollera att spänningen i vägguttaget överensstämmer med det voltantal som anges undertill på apparaten.

Pressning av juice med Braun Multiquick 5

Anslut stickkontakten till ett vägguttag.

Lyft av locket ⑤ och placera ett glas eller liknande intill behållaren under pipen ②. Pipen måste vara helt utfälld neråt. Pressa därefter en halv citrusfrukt mot presskonen ④. Motorn startar automatiskt (a). När frukten avlägsnas från presskonen, stänger motorn av sig själv. Efter att fruktsaften har runnit ner i glaset, fäll pipen ② uppåt (b). Detta för att förhindra dropp.

Rengöring

Dra alltid kontakten ur uttaget före rengöring.

Lyft ur presskonen ④ och fruktsaftbehållaren ③. Dessa delar diskas för hand (c). Rengör motordelen ① enbart med en fuktig trasa (d).

För grundligare rengöring, avlägsna pipen ② genom att trycka ihop dess sidor och därefter dra neråt (e).

Ändringar förbehålles.

När produkten är förbrukad får den inte kastas tillsammans med hushållssoporna. Avfallshantering kan ombesörjas av Braun servicecenter eller på din lokala återvinningsstation.





Suomi

Tuotteemme on suunniteltu täyttämään korkeimmatkin laadun, toimivuuden ja muotoilun vaatimukset. Toivomme, että uudesta Braun-tuotteesta on Teille paljon hyötyä.

Braun Multiquick 5 -sitruspusertimella saat sitrushedelmistä mehua nopeasti ja helposti. Kätevän ylöskääntyvän mehukourun ② ansiosta mehua ei tipu pöydälle mehustamisen jälkeen.

Lue tämä käyttöohje huolellisesti ennen kuin käytät tuotetta.

Tärkeää

- Yli 8-vuotiaat lapset tai sellaiset henkilöt, joiden fyysinen, sensorinen tai henkinen toimintakyky on rajoittunut tai joilla ei ole tarvittavaa kokemusta tai tietoa laitteen käytöstä, voivat käyttää laitetta, jos heitä valvotaan ja ohjeistetaan laitteen turvallisen käytön osalta ja he ymmärtävät käyttöön liittyvät vaaratekijät. Lasten ei saa antaa leikkiä laitteella. Laitetta saavat puhdistaa vain yli 8-vuotiaat lapset, kun heitä valvotaan.
- Laite ja sen virtajohto on pidettävä alle 8-vuotiaiden lasten ulottumattomissa.

- Tämä tuote on suunniteltu vain valmiistamaan normaaleja kotitalousmääriä.
- Älä upota moottoriosaa ① veteen tai pidä sitä juoksevan veden alla.
- Braunin sähkölaitteet täyttävät vaadittavat turvallisuusstandardit. Verkkojohdon korjauksen tai vaihdon saa suorittaa ainoastaan valtuutettu Braun-huoltoilike. Virheellinen, epäpätevä korjaus voi aiheuttaa vahinkoa käyttäjälle.

Laitteen osat

- ① Moottoriosat
- ② Mehukouru
- ③ Mehusäiliö
- ④ Puserinkartio
- ⑤ Kansi

Liitäntä

Liitä laite ainoastaan vaihtovirtaan (-) ja tarkista, että verkkojännite vastaa laitteen pohjakilvessä annettua jännitettä.

Braun Multiquick 5 -pusertimen käyttö

Liitä pistoke pistorasiaan. Ota kansi ⑤ pois, ja aseta lasi tai muu astia mehukourun ② alle. Mehukourun on oltava käännettynä alaspäin. Paina hedelmänpuolikasta puserinkartiota ④ vasten. Moottori käynnistyy automaattisesti (a). Kun nostat hedelmän puserinkartiolta, moottori pysähtyy automaattisesti. Kun puserettu mehua on valunut astiaan, käännä mehukouru ② ylös (b): näin mehua ei pääse tippumaan pöydälle.

Puhdistus

Irrota aina verkkojohto pistokkeesta ennen kuin ryhdyt puhdistamaan laitetta. Irrota puserinkartio ④ ja mehusäiliö ③. Näitä osat voit pestä lämpimällä vedellä ja tavallisella astianpesuaineella (c). Pyyhi

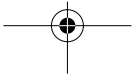

moottoriosa ① puhtaaksi kostealla rievulla (d).

Perusteellista puhdistusta varten mehu-kourun ② voi irrottaa painamalla sen sivuja yhteen ja vetämällä alaspäin (e).

Muutosoikeus pidätetään.

Kun laite on tullut elinkaarensa päähän, säästä ympäristöä äläkä hävitä sitä kotitalousjätteiden mukana. Hävitä tuote viemällä se Braun-huoltoliikkeeseen tai asianmukaiseen keräyspisteeseen.



Türkçe

Braun ürünleri kullandığınız için teşekkür ederiz.

Satın aldığınız Braun ürünü Gillette San. ve Tic. A.Ş. tarafından ithal edilmiş olup, servis hizmetleri bir TEBA Şirketler Grubu Kuruluşu olan BOSAS A.Ş. tarafından verilmektedir.

Braun ürünleri en yüksek kalitede üretilmiştir.

Urünü kullanmaya başlamadan önce bu kullanma kılavuzunu dikkatlice ve eksiksiz olarak okuyunuz.

Önemli

- Bu aygıt, 8 yaş ve üzerindeki çocuklar tarafından kullanılabilir. Hafif fiziksel ya da ruhsal engelli kişiler veya deneyimi ve bilgisi olmayan kişiler ise; gözetim altında ya da cihazın güvenli kullanımı hakkında eğitim gördükten ve yanlış kullanımı durumunda oluşabilecek zararlar hakkında bilgi sahibi olduktan sonra cihazı kullanabilirler. Çocuklar cihazla oynamamalıdır. Temizleme ve bakım işlemleri, gözetim altında ve 8 yaşından büyük olmayan çocuklar tarafından yapılmamalıdır.
- Ütü ve kablosu, 8 yaşının altındaki çocukların ulaşabileceği yerlerden uzak tutulmalıdır.
- Lütfen çocukların erişemeyeceği yerlerde bulundurunuz.
- Cihazın motor bloğunu ① kesinlikle suya sokmayınız ve akan su altında tutmayınız.
- Braun elektrikli aletleri en uygun güvenlik standartlarına göre üretilmiştir. Elektrikli aletlerle ilgili her türlü onarım yetkili teknik servisler tarafından yapılmalıdır. Eksik veya kalitesiz olarak yapılan onarım kazalara ve kullanıcının yaralanmasına yol açabilir.



Tanitim

- ① Motor bloęu
- ② Sıvı kanalı
- ③ Sıvı kabı
- ④ Koni
- ⑤ Kapak

Elektrik baęlantısı

Ürünü sadece alternatif (~) akıma baęlayınız. Ürünün altında yazan voltajın evinizin voltajına uygun olmasına dikkat ediniz.

Kullanım

Elektrik fişini prize takınız.

Kapaęı ⑤ açınız.

Sıvı kanalının ② altına bir bardak veya kap koyunuz. Kanal aşıęıya doęru çevrilmiş olmalıdır.

Yarım olarak kesilmiş meyveyi (narenciye) koninin ④ üzerine bastırınız. Motor otomatik olarak dönecektir (a).

Meyveyi koninin üzerinden çektięiniz an motor duracaktır.

Meyvenin suyu bardaęa dolduktan sonra, sıvı akma kanalını ② yukarıya doęru çeviriniz (b). Bu şekilde meyve suyunun damlaması önlenmiş olacaktır.

Temizlik

Temizlięe başlamadan önce fişi prizden çekiniz. Koniye ④ ve meyve suyu kabını ③ yukarıya çekerek yerlerinden çıkarınız. Bu parçalar normal bulaşık deterjanları ve ılık su ile yıkanabilirler (c).

Motor bloęunu ① sadece hafif nemli bir bezle siliniz (d). Kesinlikle su ile yıkamayınız. Baştan aşıęı temizlik için sıvı kanalını ② iki kenarından bastırarak aşıęıya doęru çekerek çıkarınız (e).

Bildirim yapılmadan deęiştirilebilir.

EEE STANDARTLARINA
UYGUNDUR



Bakanlıkça tespit edilen kullanım ömrü 7 yıldır.

Üretici firma ve CE işareti uygunluk deęerlendirme kuruluşu:

De'Longhi Braun Household GmbH
Carl-Ulrich-Str. 4
63263 Neu-Isenburg
Germany

DeLonghi Bosphorus Ev Aletleri Tic. A.Ş.
Meydan Sok. No:1 Beybi Giz Plaza D:
53-54 Maslak/İSTANBUL

DLB Tüketici Hizmetleri
444 27 64
info@braunhousehold.com.tr

Ελληνικά

Τα προϊόντα μας κατασκευάζονται με τις καλύτερες προδιαγραφές για ποιότητα, λειτουργικότητα και σχεδιασμό. Ελπίζουμε ότι θα ικανοποιηθείτε απόλυτα από την καινούργια σας συσκευή Braun.

Μέ το λεμονοσίφτη Braun Multiquick 5 μπορείτε να βγάλετε το χυμό από λεμόνια και πορτοκάλια γρήγορα και εύκολα. Το πρακτικό βρυσάκι ② κλείνει προς τα πάνω και έτσι δεν αφήνει να στάξουν υπολείμματα χυμού.

Παρακαλούμε να διαβάσετε με προσοχή τις οδηγίες χρήσεως πριν χρησιμοποιήσετε τη συσκευή.

Προσοχή

- Αυτή η συσκευή μπορεί να χρησιμοποιηθεί από παιδιά 8 ετών και άνω και άτομα με περιορισμένες φυσικές, αισθητικές ή πνευματικές δυνατότητες ή έλλειψη εμπειρίας και γνώσεων, αν υπάρχει ανάλογη εποπτεία ή οδηγίες σχετικά με την ασφαλή χρήση της συσκευής και κατανόηση των ενδεχόμενων κινδύνων. Τα παιδιά δεν πρέπει να παίζουν με τη συσκευή. Ο καθαρισμός και η συντήρηση της συσκευής δεν πρέπει να

πραγματοποιούνται από παιδιά, εκτός αν είναι άνω από 8 ετών και έχουν ανάλογη εποπτεία.

- Τα παιδιά κάτω από 8 ετών δεν πρέπει να έχουν πρόσβαση στη συσκευή και στο καλώδιο ρεύματος.
- Η συσκευή αυτή είναι κατασκευασμένη για την επεξεργασία συνηθισμένων ποσοτήτων οικιακής χρήσης.
- Μην φέρνετε το τμήμα του μοτέρ ① σε επαφή με νερό, κρατώντας το κάτω από τρεχούμενο νερό ή βυθίζοντας το σε νερό.
- Όλες οι ηλεκτρικές συσκευές Braun πληρούν τα ισχύοντα πρότυπα ασφαλείας. Άθε επισκευή ή αντικατάσταση του καλωδίου τροφοδοσίας πρέπει να διενεργείται μόνο από εξουσιοδοτημένους τεχνικούς. Ελληνής επισκευή από αναρμόδια άτομα μπορεί να προκαλέσει μεγάλους κινδύνους για τον χρήστη.

Περιγραφή

- ① Μοτέρ
- ② Βρυσάκι
- ③ Δοχείο χυμού
- ④ Κώνο
- ⑤ Καπάκι

Πως να βγάλετε χυμό με το λεμονοσίφτη Braun Multiquick 5

Συνδέστε τον στην πρίζα. Βγάλτε το καπάκι ⑤ βάλτε το ποτηρί ή ότι άλλο θέλετε στην αυλάκωση που έχει το μηχάνημα κάτω από το βρυσάκι ②. Γυρίστε το βρυσάκι προς τα κάτω, μετά πιέστε το μισό ενός πορτοκαλιού ή

παρόμοιου φρούτου πάνω στον κώνο ④ τότε το μηχάνημα αυτόματα θα αρχίσει να γυρίζει (α) μόλις σηκώσετε το φρούτο και σταματήσει την πίεση του κώνου αυτόματα θα σταματήσει και το μοτέρ να εργάζεται. Όταν πέσει ο χυμός στο ποτήρι ή άλλο δοχείο γυρίστε το βρυσάκι ② προς τα επάνω (b).

Καθάρισμα

Πρίν από κάθε καθαρισμα, βγάλτε το καλώδιο από τη πρίζα. Βγάλτε τον κώνο ④ και το δοχείο χυμού ③ και το δύο αυτά μέρη μπορούν να πλυθούν με ζεστό νερό και τα γνωστά υγρά σαπουνία πιάτων. Το μοτέρ ① πλένεται με ένα βρεγμένο πανί (ε). Για να πλυθεί και το βρυσάκι καλά κατεβάστε το προς τα κάτω.

Με τήν επίφυλαξη τροποποιήσεων.

Παρακαλούμε μην πετάξετε τη συσκευή στα οικιακά απορρίμματα όταν φτάσει το τέλος της χρήσιμης ζωής της. Η διάθεσή της μπορεί να πραγματοποιηθεί σε ένα από τα εξουσιοδοτημένα συνεργεία της Braun ή στα κατάλληλα σημεία συλλογής που παρέχονται στη χώρα σας.



Русский

Наши продукты соответствуют самым высоким стандартам в области качества, функциональности и дизайна. Мы надеемся, что Вам доставит удовольствие использование Вашего нового прибора от Braun.

С помощью соковыжималки Braun Multiquick 5 Вы сможете легко и быстро выжать сок из цитрусовых фруктов. Удобный поворачивающийся вверх носик ② предотвращает капание после завершения процесса выжимки сока.

Прочитайте внимательно данное руководство по эксплуатации прежде чем начнете пользоваться прибором.

Важно

- Данный прибор может использоваться детьми в возрасте от 8 лет и лицами с ограниченными физическими, сенсорными или умственными возможностями или лицами, не имеющими достаточного опыта и знаний, только если они находятся под присмотром или получили необходимые инструкции по безопасному использованию прибора и понимают сопряженные с применением последнего риски. Детям нельзя использовать прибор в качестве игрушки. Дети могут производить чистку и осуществлять пользовательское техническое обслуживание, только если они старше 8 лет и находятся под присмотром.
- Следите за тем, чтобы прибор и его сетевой шнур находились вне пределов досягаемости детей младше 8 лет.
- Данное устройство предназначено для переработки небольшого количества цитрусовых фруктов для домашнего потребления.

- Запрещается погружать блок мотора ① в воду или держать его под струей воды.
- Электроприборы Braun отвечают всем применимым стандартам безопасности. Ремонт или замена шнура питания должны производиться только уполномоченным сервисным персоналом. Неправильно произведенные неквалифицированные ремонтные работы могут создать серьезную опасность для пользователей.

Описание

- ① Блок мотора
- ② Носик
- ③ Контейнер для сока
- ④ Конус
- ⑤ Крышка

Снимите конус ④ и контейнер для сока ③. Эти части можно мыть в теплой воде, используя обычные жидкости для мытья посуды (c). Чистите блок мотора ① только с помощью влажной ткани (d). Для тщательной очистки можно снять носик ② путем нажатия с двух сторон и перемещения его вниз (e).

Возможно внесение изменений без предварительного уведомления.



Подключение

Подключайте Вашу соковыжималку Braun Multiquick 5 только к источнику переменного тока (~) и следите, чтобы напряжение соответствовало параметрам, указанным на нижней части прибора.

Как выжимать сок с помощью Braun Multiquick 5

Вставьте вилку в электрическую розетку. Снимите крышку ⑤ и поместите стакан или другой приемный сосуд на подставку под носиком ②. Носик необходимо повернуть вниз. Затем прижмите половинку цитрусового фрукта к конусу ④. Мотор включится автоматически (a). При снятии фрукта с конуса мотор выключится. После того как выжимаемый сок стечет в приемный сосуд, поверните носик ② вверх. (b) В результате капанье прекращается.

Очистка

Перед очисткой всегда выключайте прибор из розетки питания.

الضمان

يضمن المنتج هذا الجهاز لمدة عامين كاملين اعتباراً من تاريخ الشراء - وذلك علاوة على ضمانات التي يفرضها القانون على البائع. وخلال هذه المدة تزيل مجاناً الأعطاب التي يُصاب بها الجهاز والتي تعود إلى سوء في المادة المصنوع منها أو إلى سوء من المصنع. ولنا الخيار في أن نصلح أو نقدم جهازاً جديداً بدلاً منه.

لا يشمل لضمان: الأعطاب الناتجة عن سوء الاستخدام (استعمال تيار كهرباء خاطي، وصل الجهاز بمصدر كهربائي غير مناسب، كسر الجهاز)، التقادم الطبيعي والتواقص التي لا تؤثر تأثيراً كبيراً على عمل الجهاز أو قيمته.

وإذا ما عيبت بالجهاز أو صلحته أية جهة غير مخولة من قبلنا، أو إذا استعملت قطع غيار غير قطع براون الأصلية، يلتفي لضمان.

لا يكون الضمان نافذ المفعول إلا إذا تم تسجيل تاريخ لشراء على بطاقة الضمان وعلى بطاقة السجل وأكد البائع ذلك بجمته وتوقيعه. ويمكن الاستفادة من الضمان في جميع البلدان التي يباع فيها هذا الجهاز من قبل شركة براون أو وكيلها التجاري المعتمد.

وفي حال استحقاق المضمن برجي إرسال الجهاز كلاً مع بطاقة الضمان بعد إملاتها إلى وكيلنا التجاري المعتمد إلى أقرب ورشة إصلاح تابعة لشركة براون.

Country of origin: Hungary

بلد المنشأ: المجر

Year of manufacture

To determine the year of manufacture, refer to the 5-digit production code located near the type plate. The first digit of the production code refers to the last digit of the year of manufacture. The next 2 digits refer to the calendar week in the year of manufacture. And the last 2 digits show the print date automatically calculated since 1992.

Example : 30421 - The product was manufactured in week 4 of 2013.

سنة الصنع:

لمعرفة سنة الصنع، يرجى قراءة أرقام المنتج الخمسة الواردة بجانب بطاقة النوع. إذ يشير أول رقم إنتاج إلى الرقم الأخير من سنة الصنع. كما يشير الرقمين التاليين إلى ترتيب الأسبوع في سنة الصنع. أما آخر رقمين فيشيران إلى تاريخ الطباعة الذي يُحسب تلقائياً منذ العام 1992. مثال: 30421 - تم صنع المنتج في الأسبوع الرابع من العام 2013.

الأسفل. ثم اضغطِ قِطْعَ الحمضيات المقسمة نصفياً على المخروط ④. المحرك يبدأ بالعمل أوتوماتيكياً (a). وعند رفع القطعة المعصورة عن القمع يتوقف المحرك تلقائياً عن العمل. وبعد الانتهاء من انصباب العصير في الوعاء، يمكنك رفع مجرى العصير ② نحو الأعلى (b) لمنع تساقط نقط العصير.

التنظيف

يجب فصل الجهاز عن مأخذ التيار قبل كل عملية تنظيف.

أرفع القمع ④ ووعاء العصير ③. يمكن غسل القطعتين بالماء الحار وبالسوائل العادية لغسل الصحن (c). يُرجى تنظيف قسم المحرك ① بقطعة من القماش الرطب فقط (d).

ومن أجل التنظيف الكامل، يمكن رفع مجرى العصير ② بالكبس على جانبية في الوقت نفسه ومن ثم سحبه نحو الأسفل (e).

مع الاحتفاظ بحق اجراء التعديلات.

عربي

الاصلاحات أو استبدال الأجزاء الأساسية من التوصيلات الكهربائية من قبل أفراد خدمه مصرح لهم حيث أن أعمال كهذه إذا تمت من قبل أفراد غير مؤهلين قد تعرض المستخدم للخطر.

صُنِعَت متنوجاتنا لتلبية أرفع متطلبات نوعية، والأداء والتصميم. نتمنى لك بالجهاز الجديد من براون فرحة كبيرة.

جهاز براون ستروماتيك دي لوكس يمكنك استخراج العصير من جميع أنواع الحمضيات بسرعة وبسهولة. إن مجرى العصير ② العملي والقابل للرفع نحو الأعلى يمنع تساقط القطرات بعد الانتهاء من عملية العصر.

وصف الجهاز

- ① قسم المحرك
- ② مجرى العصير
- ③ وعاء العصير
- ④ مخروط العصر
- ⑤ الغطاء

مهم

• يرجى قراءة تعليمات الاستعمال بعناية وبصورة كاملة، قبل البدء باستعمال الجهاز.

• هذا الجهاز مصمم لتحضير الكيِّات المتعارف عليها منزلياً.

• ليس من المفترض أن يتم استخدام هذه المكواة من قبل الأطفال أو الأشخاص الذين يعانون من إعاقات بدنية أو عقلية، إلا إذا كان ذلك تحت إشراف شخص مسئول عن سلامتهم.

• وبوجه عام، ننصحكم بحفظ المكواة بعيداً عن متناول الأطفال.

• لا تغطس قسم المحرك ① في الماء أو تضعه تحت الماء الجاري.

• تفي أجهزة براون الكهربائية بمعايير السلامة المطبقة. يجب فقط أن تتم

وصل الجهاز

أوصل جهاز براون ستروماتيك دي لوكس فقط بالتيار المتناوب (~) وتأكد من أن التوتر الكهربائي المتوفر لديك متطابق مع بيانات التوتر الكهربائي المذكورة على قاعدة الجهاز.

طريقة استخراج العصير

بجهاز براون ستروماتيك دي لوكس

أوصل الجهاز كهربائياً. أرفع الغطاء ⑤ وضع قديماً زجاجياً أو أي وعاء آخر داخل الجزء المقعر الموجود تحت مجرى العصير ①. على مجرى العصير أن يكون موجهاً نحو

