

# T 7/1 Classic ProT 200

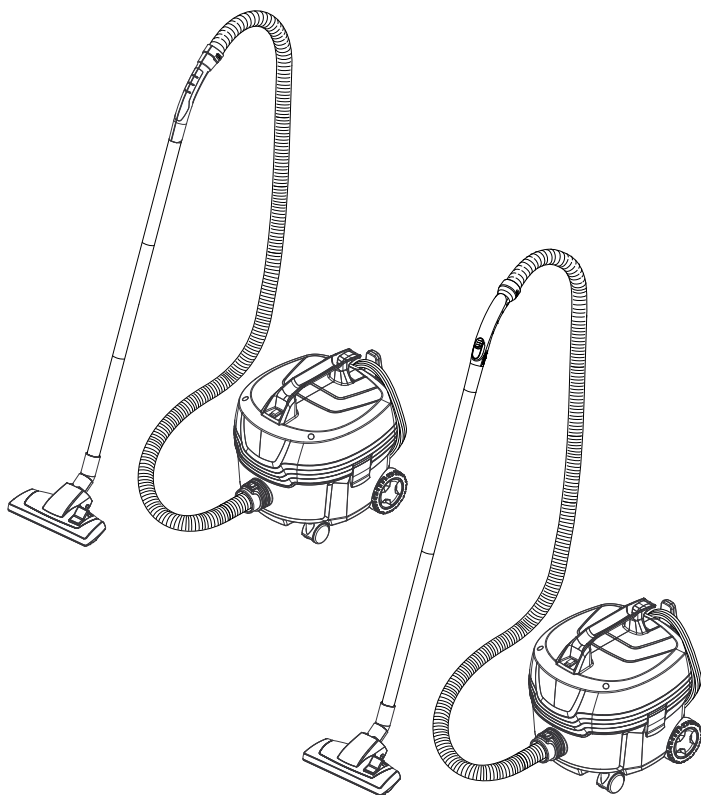

Deutsch	4
English	9
Français	14
Italiano	19
Nederlands	24
Español	29
Português	34
Dansk	39
Norsk	44
Svenska	49
Suomi	54
Ελληνικά	59
Türkçe	64
Русский	69
Magyar	75
Čeština	80
Slovenščina	85
Polski	90
Românește	95
Slovenčina	100
Hrvatski	105
Srpski	110
Български	115
Eesti	120
Latviešu	125
Lietuviškai	130
Українська	135

Register and win!  
[www.karcher.com/register-and-win](http://www.karcher.com/register-and-win)



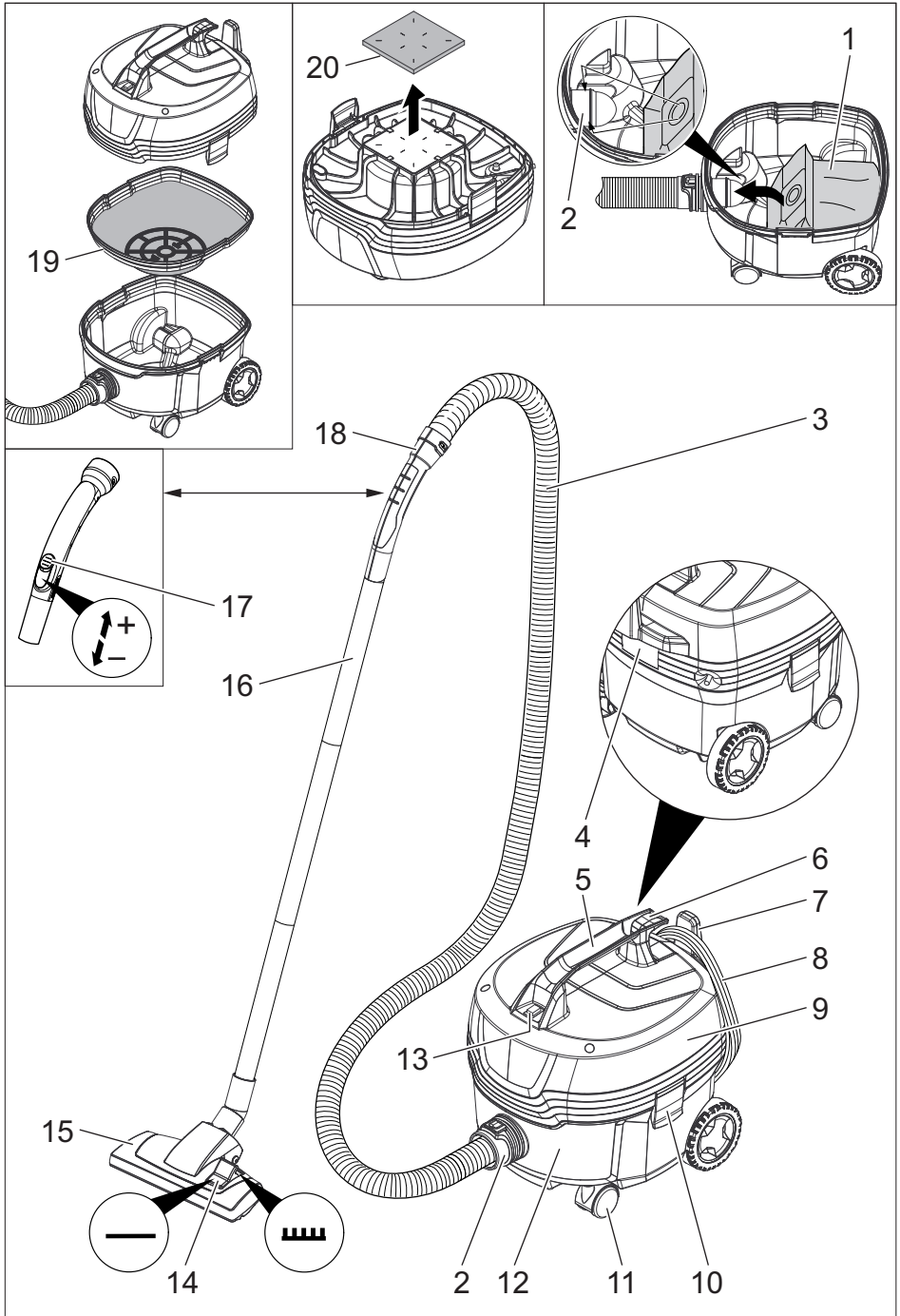

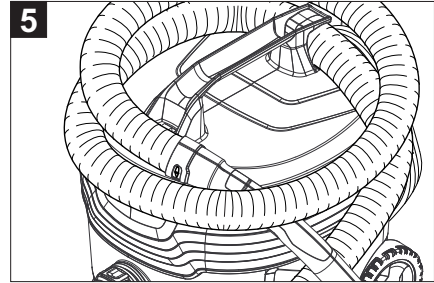
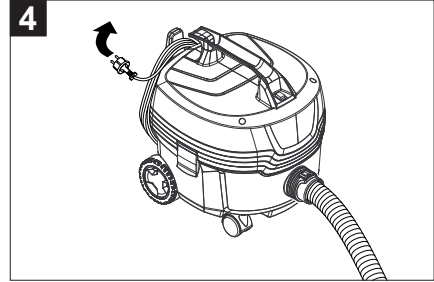
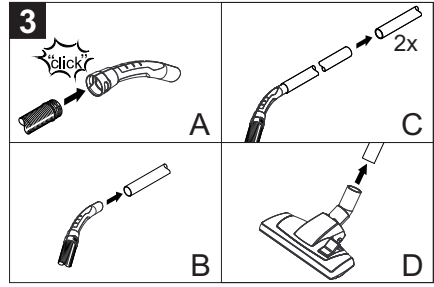
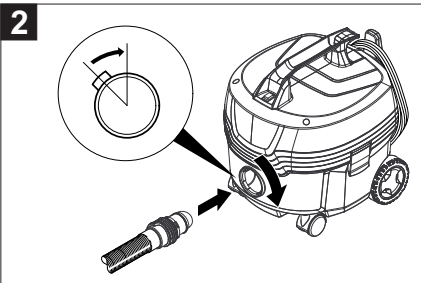
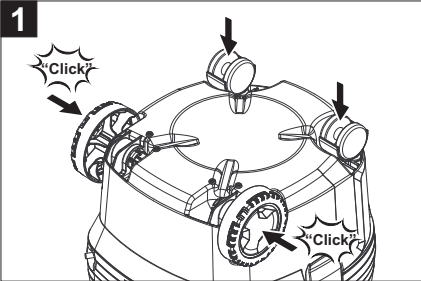
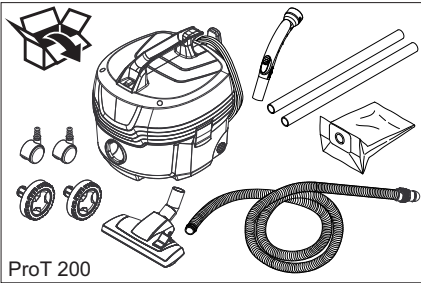
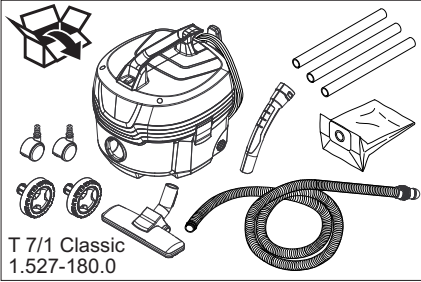
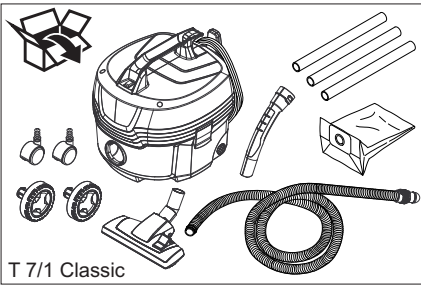



Lesen Sie vor der ersten Benutzung Ihres Gerätes diese Originalbetriebsanleitung, handeln Sie danach und bewahren Sie diese für späteren Gebrauch oder für Nachbesitzer auf.

- Vor erster Inbetriebnahme Sicherheitshinweise Nr. 5.956-249 unbedingt lesen!
- Bei Nichtbeachtung der Betriebsanleitung und der Sicherheitshinweise können Schäden am Gerät und Gefahren für den Bediener und andere Personen entstehen.
- Bei Transportschaden sofort Händler informieren.

## Inhaltsverzeichnis

Umweltschutz . . . . .	DE	1
Gefahrenstufen . . . . .	DE	1
Bestimmungsgemäße Verwendung . . . . .	DE	1
Geräteelemente . . . . .	DE	2
Inbetriebnahme . . . . .	DE	2
Bedienung . . . . .	DE	2
Transport . . . . .	DE	2
Lagerung . . . . .	DE	2
Pflege und Wartung . . . . .	DE	2
Hilfe bei Störungen . . . . .	DE	3
Garantie . . . . .	DE	3
Zubehör und Ersatzteile . . . . .	DE	3
EG-Konformitätserklärung . . . . .	DE	4
Technische Daten . . . . .	DE	5

## Umweltschutz



Die Verpackungsmaterialien sind recyclebar. Bitte werfen Sie die Verpackungen nicht in den Hausmüll, sondern führen Sie diese einer Wiederverwertung zu.



Altgeräte enthalten wertvolle recyclingfähige Materialien, die einer Verwertung zugeführt werden sollten. Batterien, Öl und ähnliche Stoffe dürfen nicht in die Umwelt gelangen. Bitte entsorgen Sie Altgeräte deshalb über geeignete Sammelsysteme.

## Hinweise zu Inhaltsstoffen (REACH)

Aktuelle Informationen zu Inhaltsstoffen finden Sie unter:

[www.kaercher.de/REACH](http://www.kaercher.de/REACH)

## Gefahrenstufen

### ⚠ **GEFAHR**

*Für eine unmittelbar drohende Gefahr, die zu schweren Körperverletzungen oder zum Tod führt.*

### ⚠ **WARNUNG**

*Für eine möglicherweise gefährliche Situation, die zu schweren Körperverletzungen oder zum Tod führen könnte.*

### ⚠ **VORSICHT**

*Hinweis auf eine möglicherweise gefährliche Situation, die zu leichten Verletzungen führen kann.*

### **ACHTUNG**

*Hinweis auf eine möglicherweise gefährliche Situation, die zu Sachschäden führen kann.*

## Bestimmungsgemäße Verwendung

### ⚠ **WARNUNG**

*Das Gerät ist nicht für die Absaugung gesundheitsschädlicher Stäube geeignet.*

### **ACHTUNG**

*Dieses Gerät ist nur für den Gebrauch in Innenräumen bestimmt.*

- Nicht 1.527-180.0:  
Dieser Universalsauger ist zur Trockenreinigung von Boden- und Wandflächen bestimmt.
- Nur 1.527-180.0:  
Dieser Hartbodensauger ist zur Trockenreinigung von Boden- und Wandflächen bestimmt.
- Nur 1.527-180.0:  
Die mitgelieferte Bodendüse ist nicht für den Gebrauch auf Teppichen geeignet.
- Dieses Gerät ist für den gewerblichen Gebrauch geeignet, z.B. Gebäudereinigung (Büros, Hotels usw.), für Handwerker auf Baustellen, für Schreiner und im Innenausbau.

## Geräteelemente

- 1 Vliesfiltertüte
- 2 Saugstutzen
- 3 Saugschlauch
- 4 Typenschild
- 5 Tragegriff
- 6 Schlauchhalter
- 7 Kabelhalter
- 8 Netzkabel
- 9 Saugkopf
- 10 Verriegelung des Saugkopfs
- 11 Lenkrolle
- 12 Schmutzbehälter
- 13 Hauptschalter
- 14 Umschalter Hartfläche/Teppichboden (je nach Ausstattung)
- 15 Bodendüse
- 16 Saugrohr
- 17 Saugkraftregler (stufenlos) (je nach Ausstattung)
- 18 Krümmer
- 19 Hauptfilterkorb
- 20 Motorschutzfilter

## Inbetriebnahme

### Betriebsarten

- 1 Betrieb mit Filtertüte
  - 2 Betrieb ohne Filtertüte
- Kontrolle, ob Hauptfilterkorb im Gerät eingesetzt ist.

### Einbau der Filtertüte

- Saugkopf entriegeln und abnehmen.
- Hauptfilterkorb entnehmen.
- Vliesfiltertüte aufstecken.
- Hauptfilterkorb einsetzen.
- Saugkopf aufsetzen und verriegeln.

## Bedienung

### Gerät einschalten

- Netzstecker einstecken.
- Gerät am Hauptschalter einschalten.

## Reinigungsbetrieb

- Nicht 1.527-180.0:  
Umschalter der Bodendüse auf Hartfläche oder Teppichboden stellen.
- Nur ProT 200:  
Saugkraft am Saugkraftregler regulieren (stufenlos).
- Reinigung durchführen.

### Gerät ausschalten

- Gerät am Hauptschalter ausschalten.
- Netzstecker ziehen.

### Nach jedem Betrieb

- Behälter entleeren.
- Gerät innen und außen durch Absaugen und Abwischen mit einem feuchten Tuch reinigen.

## Transport

### ⚠ VORSICHT

*Verletzungs- und Beschädigungsgefahr!  
Gewicht des Gerätes beim Transport beachten.*

- Beim Transport in Fahrzeugen Gerät nach den jeweils gültigen Richtlinien gegen Rutschen und Kippen sichern.

## Lagerung

### ⚠ VORSICHT

*Verletzungs- und Beschädigungsgefahr!  
Gewicht des Gerätes bei Lagerung beachten.*

Dieses Gerät darf nur in Innenräumen gelagert werden.

## Pflege und Wartung

### ⚠ GEFAHR

*Vor allen Arbeiten am Gerät, Gerät ausschalten und Netzstecker ziehen.*

### Hauptfilterkorb reinigen

- Hauptfilterkorb (auswaschbar) bei Bedarf unter fließendem Wasser reinigen.

### **ACHTUNG**

*Beschädigungsgefahr! Hauptfilterkorb nie nass einsetzen.*

## Motorschutzfilter austauschen

- Saugkopf entriegeln und abnehmen.
- Motorschutzfilter entnehmen.
- Neuen Motorschutzfilter einsetzen.
- Saugkopf aufsetzen und verriegeln.

## Hilfe bei Störungen

### ⚠ GEFAHR

*Vor allen Arbeiten am Gerät, Gerät ausschalten und Netzstecker ziehen.*

## Gerät schaltet während des Betriebs ab

- Motor-Thermoprotektor hat angesprochen.
- Vliesfiltertüte wechseln.
- Motorschutzfilter austauschen.
- Alle Teile auf Verstopfungen kontrollieren.

Wiedereinschaltung nach Abkühlen der Motorturbine nach ca. 30-40 Minuten.

## Saugturbine läuft nicht

- Steckdose und Sicherung der Stromversorgung überprüfen.
- Netzkabel und Netzstecker des Gerätes überprüfen.
- Gerät einschalten.

## Saugkraft lässt nach

- Verstopfungen aus Saugdüse, Saugrohr oder Saugschlauch entfernen.
- Vliesfiltertüte wechseln.
- Hauptfilterkorb unter fließendem Wasser reinigen.
- Saugkopf richtig aufsetzen/verriegeln.
- Defekten Saugschlauch austauschen.
- Motorschutzfilter austauschen.

## Staubaustritt beim Saugen

- Vliesfiltertüte wechseln.
- Sitz der Vliesfiltertüte kontrollieren.
- Saugkopf richtig aufsetzen/verriegeln.
- Unbeschädigten Hauptfilterkorb einsetzen.
- Motorschutzfilter richtig einsetzen.

## Kundendienst

**Kann die Störung nicht behoben werden, muss das Gerät vom Kundendienst überprüft werden.**

## Garantie

In jedem Land gelten die von unserer zuständigen Vertriebsgesellschaft herausgegebenen Garantiebedingungen. Etwaige Störungen an Ihrem Gerät beseitigen wir innerhalb der Garantiefrist kostenlos, sofern ein Material- oder Herstellungsfehler die Ursache sein sollte. Im Garantiefall wenden Sie sich bitte mit Kaufbeleg an Ihren Händler oder die nächste autorisierte Kundendienststelle.

## Zubehör und Ersatzteile

- Es dürfen nur Zubehör und Ersatzteile verwendet werden, die vom Hersteller freigegeben sind. Original-Zubehör und Original-Ersatzteile bieten die Gewähr dafür, dass das Gerät sicher und störungsfrei betrieben werden kann.
- Eine Auswahl der am häufigsten benötigten Ersatzteile finden Sie am Ende der Betriebsanleitung.
- Weitere Informationen über Ersatzteile erhalten Sie unter [www.kaercher.com](http://www.kaercher.com) im Bereich Service.

## EG-Konformitätserklärung

Hiermit erklären wir, dass die nachfolgend bezeichnete Maschine aufgrund ihrer Konzipierung und Bauart sowie in der von uns in Verkehr gebrachten Ausführung den einschlägigen grundlegenden Sicherheits- und Gesundheitsanforderungen der EG-Richtlinien entspricht. Bei einer nicht mit uns abgestimmten Änderung der Maschine verliert diese Erklärung ihre Gültigkeit.

**Produkt:** Trockensauger

**Typ:** 1.527-xxx

### **Einschlägige EG-Richtlinien**

2006/42/EG (+2009/127/EG)

2004/108/EG

2011/65/EU

2009/125/EG

### **Angewandte harmonisierte Normen**

EN 55014-1: 2006+A1: 2009+A2: 2011

EN 55014-2: 1997+A1: 2001+A2: 2008

EN 60335-1

EN 60335-2-69

EN 61000-3-2: 2006+A1: 2009+A2: 2009

EN 61000-3-3: 2013

EN 62233: 2008

EN 50581

EN 60312: 2013

### **Angewandte nationale Normen**

-

### **Angewandte Verordnung(en)**

666/2013

### **5.966-384**

Die Unterzeichnenden handeln im Auftrag und mit Vollmacht der Geschäftsführung.

  
H. Jenner  
CEO

  
S. Reiser  
Head of Approbation

Dokumentationsbevollmächtigter:

S. Reiser

Alfred Kärcher GmbH & Co. KG  
Alfred-Kärcher-Str. 28 - 40  
71364 Winnenden (Germany)  
Tel.: +49 7195 14-0  
Fax: +49 7195 14-2212

Winnenden, 2014/09/01

## Technische Daten

		T 7/1 Classic	T 7/1 Classic 1.527-180.0	ProT 200
Netzspannung	V	220-240	220-240	220-240
Frequenz	Hz	1~ 50-60	1~ 50-60	1~ 50-60
Behälterinhalt	l	7	7	7
Luftmenge (max.)	l/s	40	40	40
Unterdruck (max.)	kPa (mbar)	23,0 (230)	23,0 (230)	23,0 (230)
Schutzklasse		II	II	II
Saugschlauchanschluss (C-DN/ C-ID)	mm	35	35	32
Länge x Breite x Höhe	mm	375 x 285 x 310	375 x 285 x 310	375 x 285 x 310
Typisches Betriebsgewicht	kg	3,5	3,5	3,5
Umgebungstemperatur (max.)	°C	+40	+40	+40
<b>Ermittelte Werte gemäß EN 60335-2-69</b>				
Schalldruckpegel $L_{pA}$	dB(A)	63	63	63
Unsicherheit $K_{pA}$	dB(A)	2	2	2
Hand-Arm Vibrationswert	$m/s^2$	<2,5	<2,5	<2,5
Unsicherheit K	$m/s^2$	0,2	0,2	0,2
<b>Ökodesign gemäß 666/2013</b>				
Energieeffizienzklasse	--	D	B	D
Indikativer jährlicher Energieverbrauch	kWh/a	40,6	29,9	40,6
Teppichreinigungsklasse	--	E	--	E
Hartbodenreinigungsklasse	--	C	C	C
Staubemissionsklasse	--	G	G	G
Schalleistungspegel $L_{WA}$	dB(A)	75	75	75
Nennleistungsaufnahme	W	1000	1000	1000
<b>Netzkabel</b>	H05VV-F 2x0,75 mm <sup>2</sup>			
	Teile-Nr.	Kabellänge		
EU	6.650-389.0	7,5 m		
GB	6.650-429.0	7,5 m		





Please read and comply with these original instructions prior to the initial operation of your appliance and store them for later use or subsequent owners.

- Before first start-up it is definitely necessary to read the safety indications Nr. 5.956-249!
- The non-compliance of the operating and safety instructions may lead to damages of the appliance and to dangers for the operator and other persons.
- In case of transport damage inform vendor immediately

## Contents

Environmental protection . . . .	EN	1
Danger or hazard levels . . . . .	EN	1
Proper use . . . . .	EN	1
Device elements . . . . .	EN	2
Start up . . . . .	EN	2
Operation . . . . .	EN	2
Transport . . . . .	EN	2
Storage . . . . .	EN	2
Maintenance and care . . . . .	EN	2
Troubleshooting . . . . .	EN	3
Warranty . . . . .	EN	3
Accessories and Spare Parts .	EN	3
EC Declaration of Conformity .	EN	4
Technical specifications . . . . .	EN	5

## Environmental protection

	The packaging material can be recycled. Please do not throw the packaging material into household waste; please send it for recycling.
	Old appliances contain valuable materials that can be recycled; these should be sent for recycling. Batteries, oil, and similar substances must not enter the environment. Please dispose of your old appliances using appropriate collection systems.

### Notes about the ingredients (REACH)

You will find current information about the ingredients at:

[www.kaercher.com/REACH](http://www.kaercher.com/REACH)

## Danger or hazard levels

### ⚠ **DANGER**

*Immediate danger that can cause severe injury or even death.*

### ⚠ **WARNING**

*Possible hazardous situation that could lead to severe injury or even death.*

### ⚠ **CAUTION**

*Pointer to a possibly dangerous situation, which can lead to minor injuries.*

### **ATTENTION**

*Pointer to a possibly dangerous situation, which can lead to property damage.*

## Proper use

### ⚠ **WARNING**

*The appliance is not suitable for vacuuming dust which endangers health.*

### **ATTENTION**

*This unit is only to be used indoors.*

- Not 1.527-180.0:  
This universal vacuum cleaner is intended for dry cleaning of floor and wall surfaces.
- 1.527-180.0 only:  
This hard floor vacuum cleaner is intended for dry cleaning of floor and wall surfaces.
- 1.527-180.0 only:  
The provided floor nozzle is not suitable for the use on carpets.
- This appliance is suited for the commercial use, e.g. to clean buildings (offices, hotels, etc.), for handymen on construction sites, for carpenters and for interior remodeling.

## Device elements

- 1 Fleece filter bag
- 2 Suction support
- 3 Suction hose
- 4 Nameplate
- 5 Carrying handle
- 6 Hose switch
- 7 Cable clamp
- 8 Power cord
- 9 Suction head
- 10 Suction head lock
- 11 Steering roller
- 12 Dirt receptacle
- 13 Main switch
- 14 Switch between hard surface/carpet (depending on model)
- 15 Floor nozzle
- 16 Suction tube
- 17 Suction force regulator (continuous) (depending on model)
- 18 Bender
- 19 Main filter basket
- 20 Motor protection filter

## Start up

### Operating modes

- 1 Operation with filter bag
  - 2 Operation without filter bag
- Check whether main filter basket has been inserted into the appliance.

### Installation of the filter bag

- Release and remove the suction head.  
→ Remove the main filter basket.  
→ Insert the fleece filter bag.  
→ Insert main filter basket.  
→ Insert and lock the suction head.

## Operation

### Turning on the Appliance

- Plug in the mains plug.  
→ Switch on the appliance at the main switch.

## Cleaning operations

- Not 1.527-180.0:  
Set the selection switch of the floor nozzle to hard surface or carpet.
- ProT 200 only:  
Regulate the suction force on the suction force regulator (continuous).
- Perform the cleaning operation.

### Turn off the appliance

- Switch off the appliance at the main switch.  
→ Pull out the mains plug.

### After each operation

- Empty the container.  
→ Vacuum and wipe the appliance inside and outside with a damp cloth.

## Transport

### ⚠ CAUTION

*Risk of injury and damage! Observe the weight of the appliance when you transport it.*

- When transporting in vehicles, secure the appliance according to the guidelines from slipping and tipping over.

## Storage

### ⚠ CAUTION

*Risk of injury and damage! Note the weight of the appliance in case of storage.*

This appliance must only be stored in interior rooms.

## Maintenance and care

### ⚠ DANGER

*First pull out the plug from the mains before carrying out any tasks on the machine.*

### Clean main filter basket

- Main filter basket (washable), clean it under running water if necessary.

### ATTENTION

*Risk of damage! Never insert the main filter basket while wet.*

### Replace motor protection filter

- Release and remove the suction head.
- Remove the motor protection filter.
- Insert new motor protection filter.
- Insert and lock the suction head.

## Troubleshooting

### **⚠ DANGER**

*First pull out the plug from the mains before carrying out any tasks on the machine.*

### The appliance shuts off during the operation

- Motor thermal protector has responded.
  - Replace fleece filter bag.
  - Replace motor protection filter.
  - Check all parts for plugging.
- Switching back on after the motor turbine has cooled off, after approx. 30 to 40 minutes.

### Suction turbine does not run

- Check the receptacle and the fuse of the power supply.
- Check the power cable and the power plug of the device.
- Turn on the appliance.

### Suction capacity decreases

- Remove choking of suction nozzle, suction tube or suction hose.
- Replace fleece filter bag.
- Clean the main filter basket under running water.
- Insert/lock the suction head correctly.
- Replace defective suction hose.
- Replace motor protection filter.

### Dust comes out while vacuuming

- Replace fleece filter bag.
- Check the fleece filter bag.
- Insert/lock the suction head correctly.
- Insert undamaged main filter basket.
- Reinsert motor protection filter correctly.

### Customer Service

**If malfunction can not be fixed, the device must be checked by customer service.**

## Warranty

The warranty terms published by the relevant sales company are applicable in each country. We will repair potential failures of your appliance within the warranty period free of charge, provided that such failure is caused by faulty material or defects in manufacturing. In the event of a warranty claim please contact your dealer or the nearest authorized Customer Service centre. Please submit the proof of purchase.

## Accessories and Spare Parts

- Only use accessories and spare parts which have been approved by the manufacturer. The exclusive use of original accessories and original spare parts ensures that the appliance can be operated safely and trouble free.
- At the end of the operating instructions you will find a selected list of spare parts that are often required.
- For additional information about spare parts, please go to the Service section at [www.kaercher.com](http://www.kaercher.com).

## EC Declaration of Conformity

We hereby declare that the machine described below complies with the relevant basic safety and health requirements of the EU Directives, both in its basic design and construction as well as in the version put into circulation by us. This declaration shall cease to be valid if the machine is modified without our prior approval.

**Product:** Dry vacuum cleaner

**Type:** 1.527-xxx

### Relevant EU Directives

2006/42/EC (+2009/127/EC)

2004/108/EC

2011/65/EU

2009/125/EC

### Applied harmonized standards

EN 55014-1: 2006+A1: 2009+A2: 2011

EN 55014-2: 1997+A1: 2001+A2: 2008

EN 60335-1

EN 60335-2-69

EN 61000-3-2: 2006+A1: 2009+A2: 2009

EN 61000-3-3: 2013

EN 62233: 2008

EN 50581

EN 60312: 2013

### Applied national standards

-

### Applied regulations

666/2013

### 5.966-384

The undersigned act on behalf and under the power of attorney of the company management.

  
H. Jenner  
CEO

  
S. Reiser  
Head of Approbation

Authorised Documentation Representative  
S. Reiser

Alfred Kärcher GmbH Co. KG  
Alfred-Kärcher-Str. 28 - 40  
71364 Winnenden (Germany)  
Phone: +49 7195 14-0  
Fax: +49 7195 14-2212

Winnenden, 2014/09/01

## Technical specifications

		T 7/1 Classic	T 7/1 Classic 1.527-180.0	ProT 200
Mains voltage	V	220-240	220-240	220-240
Frequency	Hz	1~ 50-60	1~ 50-60	1~ 50-60
Container capacity	l	7	7	7
Air volume (max.)	l/s	40	40	40
Negative pressure (max.)	kPa (mbar)	23,0 (230)	23,0 (230)	23,0 (230)
Protective class		II	II	II
Suction hose connection (C-DN/ C-ID)	mm	35	35	32
Length x width x height	mm	375 x 285 x 310	375 x 285 x 310	375 x 285 x 310
Typical operating weight	kg	3,5	3,5	3,5
Max. ambient temperature	°C	+40	+40	+40

### Values determined to EN 60335-2-69

Sound pressure level $L_{pA}$	dB(A)	63	63	63
Uncertainty $K_{pA}$	dB(A)	2	2	2
Hand-arm vibration value	$m/s^2$	<2,5	<2,5	<2,5
Uncertainty K	$m/s^2$	0,2	0,2	0,2

### Eco design as per 666/2013

Energy efficiency category	--	D	B	D
Indicative annual energy consumption	kWh/a	40,6	29,9	40,6
Carpet cleaning class	--	E	--	E
Hard floor cleaning class	--	C	C	C
Dust emission class	--	G	G	G
Sound power level $L_{WA}$	dB(A)	75	75	75
Rated power input	W	1000	1000	1000

<b>Power cord</b>	H05VV-F 2x0,75 mm <sup>2</sup>	
	Part no.:	Cable length
EU	6.650-389.0	7.5 m
GB	6.650-429.0	7.5 m



Lire ce manuel d'utilisation original avant la première utilisation de votre appareil, le respecter et le conserver pour une utilisation ultérieure ou pour le futur propriétaire.

- Avant la première mise en service, vous devez impérativement avoir lu les consignes de sécurité N° 5.956-249 !
- En cas de non-respect des instructions de service et des consignes de sécurité, l'appareil risque de subir des dommages matériels et l'utilisateur ainsi que toute tierce personne sont exposés à des dangers potentiels.
- Contactez immédiatement le revendeur en cas d'avarie de transport.

## Table des matières

Protection de l'environnement	FR	1
Niveaux de danger	FR	1
Utilisation conforme	FR	1
Éléments de l'appareil	FR	2
Mise en service	FR	2
Utilisation	FR	2
Transport	FR	2
Entreposage	FR	2
Entretien et maintenance	FR	3
Assistance en cas de panne	FR	3
Garantie	FR	3
Accessoires et pièces de rechange	FR	4
Déclaration de conformité CE	FR	4
Caractéristiques techniques	FR	5

## Protection de l'environnement



Les matériaux constitutifs de l'emballage sont recyclables. Ne pas jeter les emballages dans les ordures ménagères, mais les remettre à un système de recyclage.



Les appareils usés contiennent des matériaux précieux recyclables lesquels doivent être apportés à un système de recyclage. Il est interdit de jeter les batteries, l'huile et les substances similaires dans l'environnement. Pour cette raison, utiliser des systèmes de collecte adéquats afin d'éliminer les appareils hors d'usage.

## Instructions relatives aux ingrédients (REACH)

Les informations actuelles relatives aux ingrédients se trouvent sous :

[www.kaercher.com/REACH](http://www.kaercher.com/REACH)

## Niveaux de danger

### △ DANGER

*Pour un danger immédiat qui peut avoir pour conséquence la mort ou des blessures corporelles graves.*

### △ AVERTISSEMENT

*Pour une situation potentiellement dangereuse qui peut avoir pour conséquence des blessures corporelles graves ou la mort.*

### △ PRÉCAUTION

*Remarque relative à une situation potentiellement dangereuse pouvant entraîner des blessures légères.*

### ATTENTION

*Remarque relative à une situation éventuellement dangereuse pouvant entraîner des dommages matériels.*

## Utilisation conforme

### △ AVERTISSEMENT

*Cet appareil n'est pas conçu pour aspirer des poussières nocives.*

### ATTENTION

*Le présent appareil n'est destiné qu'à un usage intérieur.*

- Pas 1.527-180.0 :  
Cet aspirateur universel est destiné au nettoyage à sec des sols et des murs.
- Uniquement 1.527-180.0 :  
Cet aspirateur pour sols durs est destiné au nettoyage à sec des sols et des murs.

- Uniquement 1.527-180.0 :  
La buse pour sol fournie n'est pas adaptée à une utilisation sur tapis.
- Cet appareil convient à un usage professionnel, par ex. pour le nettoyage de bâtiments (bureaux, hôtels, etc.) pour les ouvriers sur les chantiers, pour les menuisiers et dans la construction intérieure.

## Éléments de l'appareil

- 1 Sacet filtre en tissu non tissé
- 2 Raccord d'aspiration
- 3 Flexible d'aspiration
- 4 Plaque signalétique
- 5 Poignée de transport
- 6 Porte-tuyau
- 7 Attache-câble
- 8 Câble d'alimentation
- 9 Tête d'aspiration
- 10 Verrouillage de la tête d'aspiration
- 11 Roues directionnelles
- 12 Récipient collecteur
- 13 Interrupteur principal
- 14 Commutateur surface dure/moquette (en fonction de l'équipement)
- 15 Buse pour sol
- 16 Tuyau d'aspiration
- 17 Régulateur de puissance d'aspiration (continu) (en fonction de l'équipement)
- 18 Coude
- 19 Sac filtrant principal
- 20 Filtre protecteur du moteur

## Mise en service

### Modes de fonctionnement

- 1 Fonctionnement avec sac aspirateur
  - 2 Fonctionnement sans sacet filtre
- Contrôle pour voir si le sac filtrant principal est installé dans l'appareil.

### Montage du sac filtrant

- Déverrouiller et retirer la tête d'aspiration.
- Retirer le sac filtrant principal.
- Enfiler le sac en toile.
- Insérer le sac filtrant principal.
- Positionner la tête d'aspiration et la verrouiller.

## Utilisation

### Mettre l'appareil en marche

- Brancher la fiche secteur.
- Mettre l'appareil en service au niveau de l'interrupteur principal.

### Fonctionnement de nettoyage

- Pas 1.527-180.0 :  
Régler le commutateur de la buse de sol sur surface dure ou sur moquette.
- Uniquement ProT 200:  
Régler la puissance d'aspiration sur le régulateur de puissance d'aspiration (continu).
- Procéder au nettoyage.

### Mise hors service de l'appareil

- Mettre l'appareil hors service au niveau de l'interrupteur principal.
- Retirer la fiche secteur.

### Après chaque mise en service

- Vider le réservoir.
- Nettoyer la partie intérieure et extérieure de l'appareil en l'essuyant avec un chiffon humide.

## Transport

### ⚠ PRÉCAUTION

*Risque de blessure et d'endommagement !  
Respecter le poids de l'appareil lors du transport.*

- Sécuriser l'appareil contre les glissements ou les basculements selon les directives en vigueur lors du transport dans des véhicules.

## Entreposage

### ⚠ PRÉCAUTION

*Risque de blessure et d'endommagement !  
Prendre en compte le poids de l'appareil à l'entreposage.*

Cet appareil doit uniquement être entreposé en intérieur.

## Entretien et maintenance

### **⚠ DANGER**

*Avant d'effectuer tout type de travaux sur l'appareil, le mettre hors service et débrancher la fiche électrique.*

### Nettoyer le sac filtrant principal

- Nettoyer la cartouche filtrante principale (lavable), le cas échéant à l'eau courante.

### **ATTENTION**

*Risque d'endommagement ! Ne jamais ins-taller le sac filtrant principal mouillé.*

### Remplacement du filtre protecteur du moteur

- Déverrouiller et retirer la tête d'aspiration.
- Retirer le filtre protecteur du moteur.
- Insérer le nouveau filtre protecteur de moteur.
- Positionner la tête d'aspiration et la verrouiller.

## Assistance en cas de panne

### **⚠ DANGER**

*Avant d'effectuer tout type de travaux sur l'appareil, le mettre hors service et débrancher la fiche électrique.*

### L'appareil s'éteint en cours d'utilisation

- La protection thermique du moteur a réagi.
- Remplacer le sac filtrant en feutre.
- Remplacement du filtre protecteur du moteur.
- Contrôler toutes les pièces pour voir si elles sont bouchées.

Réactivation après refroidissement de la turbine du moteur après environ 30 à 40 minutes.

### La turbine d'aspiration ne fonctionne pas

- Vérifier la prise et le fusible de l'alimentation électrique.
- Vérifier le câble d'alimentation et la fiche secteur de l'appareil.
- Allumer l'appareil.

## La force d'aspiration diminue

- Déboucher la buse d'aspiration, le tuyau d'aspiration ou le flexible d'aspiration.
- Remplacer le sac filtrant en feutre.
- Nettoyer la cartouche filtrante principale à l'eau courante.
- Mettre la tête d'aspiration correctement en place/la verrouiller.
- Remplacer le flexible d'aspiration défaillant.
- Remplacement du filtre protecteur du moteur.

## De la poussière s'échappe lors de l'aspiration

- Remplacer le sac filtrant en feutre.
- Vérifier l'assise du sac filtrant en feutre.
- Mettre la tête d'aspiration correctement en place/la verrouiller.
- Insérer le sac filtrant principal non endommagé.
- Insérer correctement le filtre protecteur du moteur.

## Service après-vente

**Si la panne ne peut être réparée, l'appareil doit être contrôlé par le service après-vente.**

## Garantie

Dans chaque pays, les conditions de garantie en vigueur sont celles publiées par notre société de distribution responsable. Les éventuelles pannes sur l'appareil sont réparées gratuitement dans le délai de validité de la garantie, dans la mesure où celles-ci relèvent d'un défaut matériel ou d'un vice de fabrication. En cas de recours en garantie, adressez-vous à votre revendeur ou au service après-vente agréé le plus proche munis de votre preuve d'achat.



## Accessoires et pièces de rechange

- Utiliser uniquement des accessoires et des pièces de rechange autorisés par le fabricant. Des accessoires et des pièces de rechange d'origine garantissent un fonctionnement sûr et parfait de l'appareil.
- Une sélection des pièces de rechange utilisées le plus se trouve à la fin du mode d'emploi.
- Vous trouverez plus d'informations sur les pièces de rechange dans le menu Service du site [www.kaercher.com](http://www.kaercher.com).

## Déclaration de conformité CE

Nous certifions par la présente que la machine spécifiée ci-après répond de par sa conception et son type de construction ainsi que de par la version que nous avons mise sur le marché aux prescriptions fondamentales stipulées en matière de sécurité et d'hygiène par les directives européennes en vigueur. Toute modification apportée à la machine sans notre accord rend cette déclaration invalide.

**Produit:** Aspirateur à sec

**Type:** 1.527-xxx

**Directives européennes en vigueur :**

2006/42/CE (+2009/127/CE)

2004/108/CE

2011/65/UE

2009/125/CE

**Normes harmonisées appliquées :**

EN 55014–1: 2006+A1: 2009+A2: 2011

EN 55014–2: 1997+A1: 2001+A2: 2008

EN 60335–1

EN 60335–2–69

EN 61000–3–2: 2006+A1: 2009+A2: 2009

EN 61000–3–3: 2013

EN 62233: 2008

EN 50581

EN 60312: 2013

**Normes nationales appliquées :**

-

**Décrets appliqués**

666/2013

5.966-384

Les soussignés agissent sur ordre et sur procuration de la Direction commerciale.

  
H. Jenner  
CEO

  
S. Reiser  
Head of Approbation

Responsable de la documentation:  
S. Reiser

Alfred Kärcher GmbH Co. KG  
Alfred-Kärcher-Str. 28 - 40  
71364 Winnenden (Germany)  
Téléphone : +49 7195 14-0  
Télécopieur : +49 7195 14-2212

Winnenden, 2014/09/01

## Caractéristiques techniques

		T 7/1 Classic	T 7/1 Classic 1.527-180.0	ProT 200
Tension du secteur	V	220-240	220-240	220-240
Fréquence	Hz	1~ 50-60	1~ 50-60	1~ 50-60
Capacité de la cuve	l	7	7	7
Débit d'air (max.)	l/s	40	40	40
Dépression (max.)	kPa (mbar)	23,0 (230)	23,0 (230)	23,0 (230)
Classe de protection		II	II	II
Raccord du flexible d'aspiration (C-DN/C-ID)	mm	35	35	32
Longueur x largeur x hauteur	mm	375 x 285 x 310	375 x 285 x 310	375 x 285 x 310
Poids de fonctionnement typique	kg	3,5	3,5	3,5
Température ambiante (max.)	°C	+40	+40	+40
<b>Valeurs définies selon EN 60335-2-69</b>				
Niveau de pression acoustique $L_{pA}$	dB(A)	63	63	63
Incertitude $K_{pA}$	dB(A)	2	2	2
Valeur de vibrations bras-main	$m/s^2$	<2,5	<2,5	<2,5
Incertitude K	$m/s^2$	0,2	0,2	0,2
<b>Conception éco selon 666/2013</b>				
Classe énergétique	--	D	B	D
Consommation en énergie annuelle indicative	kWh/a	40,6	29,9	40,6
Classe de nettoyage de tapis	--	E	--	E
Classe de nettoyage de sols durs	--	C	C	C
Classe d'émission de poussières	--	G	G	G
Niveau de puissance acoustique $L_{wA}$	dB(A)	75	75	75
Puissance nominale absorbée	W	1000	1000	1000
<b>Câble d'alimentation</b>	H05VV-F 2x0,75 mm <sup>2</sup>			
	Référence	Longueur de câble		
	EU	6.650-389.0	7,5 m	
	GB	6.650-429.0	7,5 m	



Prima di utilizzare l'apparecchio per la prima volta, leggere le presenti istruzioni originali, seguirle e conservarle per un uso futuro o in caso di rivendita dell'apparecchio.

- Prima di procedere alla prima messa in funzione leggere tassativamente le norme di sicurezza n. 5.956-249!
- La mancata osservanza delle istruzioni d'uso e delle norme di sicurezza può causare danni all'apparecchio e presentare pericoli per l'utilizzatore e le altre persone.
- Eventuali danni da trasporto vanno comunicati immediatamente al proprio rivenditore.

## Indice

Protezione dell'ambiente . . . . .	IT	1
Livelli di pericolo . . . . .	IT	1
Uso conforme a destinazione . . . . .	IT	1
Parti dell'apparecchio . . . . .	IT	2
Messa in funzione . . . . .	IT	2
Uso . . . . .	IT	2
Trasporto . . . . .	IT	2
Supporto . . . . .	IT	2
Cura e manutenzione . . . . .	IT	2
Guida alla risoluzione dei guasti	IT	3
Garanzia . . . . .	IT	3
Accessori e ricambi . . . . .	IT	3
Dichiarazione di conformità CE	IT	4
Dati tecnici . . . . .	IT	5

## Protezione dell'ambiente



Tutti gli imballaggi sono riciclabili. Gli imballaggi non vanno gettati nei rifiuti domestici, ma consegnati ai relativi centri di raccolta.



Gli apparecchi dismessi contengono materiali riciclabili preziosi e vanno consegnati ai relativi centri di raccolta. Batterie, olio e sostanze simili non devono essere dispersi nell'ambiente. Si prega quindi di smaltire gli apparecchi dismessi mediante i sistemi di raccolta differenziata.

## Avvertenze sui contenuti (REACH)

Informazioni aggiornate sui contenuti sono disponibili all'indirizzo:

[www.kaercher.com/REACH](http://www.kaercher.com/REACH)

## Livelli di pericolo

### ⚠ **PERICOLO**

*Per un rischio imminente che determina lesioni gravi o la morte.*

### ⚠ **AVVERTIMENTO**

*Per una situazione di rischio possibile che potrebbe determinare lesioni gravi o la morte.*

### ⚠ **PRUDENZA**

*Indica una probabile situazione pericolosa che potrebbe causare lesioni leggere.*

### **ATTENZIONE**

*Indica una probabile situazione pericolosa che potrebbe determinare danni alle cose.*

## Uso conforme a destinazione

### ⚠ **AVVERTIMENTO**

*L'apparecchio non si adatta all'aspirazione di polveri dannose alla salute.*

### **ATTENZIONE**

*Questo apparecchio è destinato esclusivamente per l'uso in ambienti interni.*

- Non 1.527-180.0:

Questo aspiratore universale è indicato per la pulizia a secco di pavimenti e pareti.

- Solo 1.527-180.0:

Questo aspiratore per pavimenti duri è indicato per la pulizia a secco di pavimenti e pareti.

- Solo 1.527-180.0:

La bocchetta per pavimenti in dotazione non è idonea per essere usata su tappeti.

- Questo apparecchio si adatta all'uso professionale, ad esempio per la pulizia di edifici (uffici, hotel, ecc.), per artigiani su cantieri, falegnami e arredamenti di interni.

## Parti dell'apparecchio

- 1 Sacchetto filtro plissettato
- 2 Raccordo di aspirazione
- 3 Tubo flessibile di aspirazione
- 4 Targhetta
- 5 Maniglia trasporto
- 6 Portatubo
- 7 Reggicavo
- 8 Cavo di alimentazione
- 9 Testa aspirante
- 10 Dispositivo di blocco della testa di aspirazione
- 11 Ruota pivottante
- 12 Contenitore sporczia
- 13 Interruttore principale
- 14 Commutatore superficie dura/tappeti (in funzione alla dotazione)
- 15 Bocchetta pavimenti
- 16 Tubo rigido di aspirazione
- 17 Regolatore di potenza aspirazione (continuo) (in funzione alla dotazione)
- 18 Gomito
- 19 Cesto per filtro principale
- 20 Filtro protezione motore

## Messa in funzione

### Modalità operative

- 1 Funzionamento con sacchetto filtro
  - 2 Funzionamento senza sacchetto filtro
- Verificare se il cesto del filtro principale sia inserito nell'apparecchio.

### Montaggio del sacchetto filtro

- Sbloccare e staccare la testa aspirante.  
→ Rimuovere il cesto del filtro principale.  
→ Introdurre il sacchetto filtro plissettato.  
→ Inserire il cesto del filtro principale.  
→ Rimettere la testa aspirante e bloccarla.

## Uso

### Accendere l'apparecchio

- Inserire la spina di alimentazione.  
→ Attivare l'apparecchio dall'interruttore principale.

## Modalità pulizia

- Non 1.527-180.0:  
Impostare il commutatore della bocchetta per pavimenti su Superficie dura o Tappeto.
- Solo ProT 200:  
Regolare la forza di aspirazione sul regolatore di potenza aspirazione (continuo).
- Eseguire la pulizia.

## Spegnere l'apparecchio

- Disattivare l'apparecchio dall'interruttore principale.  
→ Staccare la spina.

## A lavoro ultimato

- Svuotare il serbatoio.  
→ Pulire l'apparecchio all'interno e all'esterno aspirando e passando la superficie con un panno umido.

## Trasporto

### ⚠ PRUDENZA

*Pericolo di lesioni e di danneggiamento! Rispettare il peso dell'apparecchio durante il trasporto.*

- Per il trasporto in veicoli, assicurare l'apparecchio secondo le direttive in vigore affinché non possa scivolare e ribaltarsi.

## Supporto

### ⚠ PRUDENZA

*Pericolo di lesioni e di danneggiamento! Rispettare il peso dell'apparecchio durante la conservazione.*

Questo apparecchio può essere conservato solo in ambienti interni.

## Cura e manutenzione

### ⚠ PERICOLO

*Disattivare l'apparecchio ed estrarre la spina di alimentazione prima di effettuare interventi sull'apparecchio.*

### Pulire il cesto del filtro principale

- Pulire il cesto del filtro principale (lavabile) all'occorrenza sotto acqua corrente.

## **ATTENZIONE**

*Rischio di danneggiamento. Il cesto del filtro principale non deve essere inserito mai bagnato.*

### **Sostituire il filtro protezione motore**

- Sbloccare e staccare la testa aspirante.
- Rimuovere il filtro di protezione motore.
- inserire un nuovo filtro protezione motore.
- Rimettere la testa aspirante e bloccarla.

## **Guida alla risoluzione dei guasti**

### **⚠ PERICOLO**

*Disattivare l'apparecchio ed estrarre la spina di alimentazione prima di effettuare interventi sull'apparecchio.*

### **L'apparecchio si spegne durante il funzionamento**

- È scattato il termoprotettore del motore.
- Cambiare il sacchetto filtro a vello.
- Sostituire il filtro protezione motore.
- Verificare che tutti i componenti siano liberi da otturazioni.

Il riavvio è possibile dopo il raffreddamento della turbina del motore dopo ca. 30 minuti.

### **La turbina di aspirazione non funziona**

- Controllare la presa e il fusibile dell'alimentazione di corrente.
- Controllare il cavo e la spina di rete dell'apparecchio.
- Accendere l'apparecchio.

### **La forza aspirante diminuisce**

- Rimuovere eventuali otturazioni dalla bocchetta di aspirazione, dal tubo rigido di aspirazione o dal tubo flessibile di aspirazione.
- Cambiare il sacchetto filtro a vello.
- Pulire il cesto del filtro principale sotto acqua corrente.
- Rimettere/Bloccare correttamente la testa aspirante.
- Sostituire il tubo flessibile di aspirazione difettoso.
- Sostituire il filtro protezione motore.

### **Fuoriuscita di polvere durante l'aspirazione**

- Cambiare il sacchetto filtro a vello.
- Controllare la sede del sacchetto filtro plissettato.
- Rimettere/Bloccare correttamente la testa aspirante.
- Inserire un cesto del filtro principale non danneggiato.
- Inserire correttamente il filtro di protezione motore.

### **Servizio assistenza**

**Se il guasto persiste, rivolgersi al servizio di assistenza clienti per un controllo.**

## **Garanzia**

Le condizioni di garanzia valgono nel rispettivo paese di pubblicazione da parte della nostra società di vendita competente. Entro il termine di garanzia eliminiamo gratuitamente eventuali guasti all'apparecchio, se causati da difetto di materiale o di produzione. Nei casi previsti dalla garanzia si prega di rivolgersi al proprio rivenditore, oppure al più vicino centro di assistenza autorizzato, esibendo lo scontrino di acquisto.

## **Accessori e ricambi**

- Impiegare esclusivamente accessori e ricambi autorizzati dal produttore. Accessori e ricambi originali garantiscono che l'apparecchio possa essere impiegato in modo sicuro e senza disfunzioni.
- La lista dei pezzi di ricambio più comuni è riportata alla fine del presente manuale d'uso.
- Maggiori informazioni sulle parti di ricambio sono reperibili al sito [www.kaercher.com](http://www.kaercher.com) alla voce "Service".

## Dichiarazione di conformità CE

Con la presente si dichiara che la macchina qui di seguito indicata, in base alla sua concezione, al tipo di costruzione e nella versione da noi introdotta sul mercato, è conforme ai requisiti fondamentali di sicurezza e di sanità delle direttive CE. In caso di modifiche apportate alla macchina senza il nostro consenso, la presente dichiarazione perde ogni validità.

**Prodotto:** Aspiratore a secco

**Modelo:** 1.527-xxx

### Direttive CE pertinenti

2006/42/CE (+2009/127/CE)

2004/108/CE

2011/65/UE

2009/125/CE

### Norme armonizzate applicate

EN 55014-1: 2006+A1: 2009+A2: 2011

EN 55014-2: 1997+A1: 2001+A2: 2008

EN 60335-1

EN 60335-2-69

EN 61000-3-2: 2006+A1: 2009+A2: 2009

EN 61000-3-3: 2013

EN 62233: 2008

EN 50581

EN 60312: 2013

### Norme nazionali applicate

-

### Regolamentazioni applicate

666/2013

**5.966-384**

I firmatari agiscono su incarico e con la procura dell'amministrazione.

  
H. Jenner  
CEO

  
S. Reiser  
Head of Approbation

Responsabile della documentazione:

S. Reiser

Alfred Kärcher GmbH & Co. KG  
Alfred-Kärcher-Str. 28 - 40  
71364 Winnenden (Germany)  
Tel.: +49 7195 14-0  
Fax: +49 7195 14-2212

Winnenden, 2014/09/01

## Dati tecnici

		T 7/1 Classic	T 7/1 Classic 1.527-180.0	ProT 200
Tensione di rete	V	220-240	220-240	220-240
Frequenza	Hz	1~ 50-60	1~ 50-60	1~ 50-60
Capacità serbatoio	l	7	7	7
Quantità d'aria (max.)	l/s	40	40	40
Sotto pressione (max.)	kPa (mbar)	23,0 (230)	23,0 (230)	23,0 (230)
Grado di protezione		II	II	II
Attacco per tubo di aspirazione (C-DN/C-ID)	mm	35	35	32
Lunghezza x larghezza x Altezza	mm	375 x 285 x 310	375 x 285 x 310	375 x 285 x 310
Peso d'esercizio tipico	kg	3,5	3,5	3,5
Temperatura ambiente (max.)	°C	+40	+40	+40
<b>Valori rilevati secondo EN 60335-2-69</b>				
Pressione acustica L <sub>pA</sub>	dB(A)	63	63	63
Dubbio K <sub>pA</sub>	dB(A)	2	2	2
Valore di vibrazione mano-braccio	m/s <sup>2</sup>	<2,5	<2,5	<2,5
Dubbio K	m/s <sup>2</sup>	0,2	0,2	0,2
<b>Design ecologico secondo 666/2013</b>				
Classe di efficienza energia	--	D	B	D
Consumo energetico annuale indicativo	kWh/a	40,6	29,9	40,6
Classe di pulizia tappeti	--	E	--	E
Classe di pulizia di pavimenti duri	--	C	C	C
Classe di emissione della polvere	--	G	G	G
Livello di potenza sonora L <sub>WA</sub>	dB(A)	75	75	75
Potenza nominale assorbita	W	1000	1000	1000
<b>Cavo di alimentazione</b>	H05VV-F 2x0,75 mm <sup>2</sup>			
	Codice componente	Lunghezza cavo		
EU	6.650-389.0	7,5 m		
GB	6.650-429.0	7,5 m		



Lees vóór het eerste gebruik van uw apparaat deze originele gebruiksaanwijzing, ga navenant te werk en bewaar hem voor later gebruik of voor een latere eigenaar.

- Voor de eerste inbedrijfstelling veiligheidsinstructies nr. 5.956-249 in elk geval lezen!
- Bij veronachtzaming van de gebruiksaanwijzing en de veiligheidsaanwijzingen kan schade aan het apparaat ontstaan, en gevaar voor gebruikers en andere personen.
- Bij transportschade onmiddellijk de handelaar op de hoogte brengen.

## Inhoudsopgave

Zorg voor het milieu . . . . .	NL	1
Gevarenniveaus . . . . .	NL	1
Reglementair gebruik . . . . .	NL	1
Apparaat-elementen . . . . .	NL	2
Inbedrijfstelling . . . . .	NL	2
Bediening . . . . .	NL	2
Vervoer . . . . .	NL	2
Opslag . . . . .	NL	2
Onderhoud . . . . .	NL	3
Hulp bij storingen . . . . .	NL	3
Garantie . . . . .	NL	3
Toebehoren en reserveonderdelen . . . . .	NL	3
EG-conformiteitsverklaring . . . . .	NL	4
Technische gegevens . . . . .	NL	5

## Zorg voor het milieu



Het verpakkingsmateriaal is herbruikbaar. Deponeer het verpakkingsmateriaal niet bij het huishoudelijk afval, maar bied het aan voor hergebruik.



Onbruikbaar geworden apparaten bevatten waardevolle materialen die geschikt zijn voor hergebruik. Lever de apparaten daarom in bij een inzamelpunt voor herbruikbare materialen. Batterijen, olie en dergelijke stoffen mogen niet in het milieu belanden. Verwijder overbodig geworden apparatuur daarom via geschikte inzamelpunten.

## Aanwijzingen betreffende de inhoudsstoffen (REACH)

Huidige informatie over de inhoudsstoffen vindt u onder:

[www.kaercher.com/REACH](http://www.kaercher.com/REACH)

## Gevarenniveaus

### △ GEVAAR

*Voor een onmiddellijk dreigend gevaar dat leidt tot ernstige en zelfs dodelijke lichamelijke letsels.*

### △ WAARSCHUWING

*Voor een mogelijks gevaarlijke situatie die zou kunnen leiden tot ernstige en zelfs dodelijke lichamelijke letsels.*

### △ VOORZICHTIG

*Verwijzing naar een mogelijk gevaarlijke situatie die tot lichte verwondingen kan leiden.*

### LET OP

*Verwijzing naar een mogelijke gevaarlijke situatie die tot materiële schade kan leiden.*

## Reglementair gebruik

### △ WAARSCHUWING

*Het apparaat is niet geschikt voor het opzuigen van voor de gezondheid schadelijke stoffen.*

### LET OP

*Dit apparaat is alleen voor het gebruik in gesloten ruimtes bestemd.*

- Niet 1.527-180,0:  
Deze universele zuiger is bestemd voor de droge reiniging van vloer- en wandoppervlakken.
- Enkel 1.527-180,0:  
Deze zuiger voor harde vloeren is bestemd voor de droge reiniging van vloer- en wandoppervlakken.



- Enkel 1.527-180,0:  
De meegeleverde vloersproeier is niet geschikt voor gebruik op tapijten.
- Dit apparaat is geschikt voor bedrijfsgebruik, bijv. voor reiniging van gebouwen (bureaus, hotels etc.), handwerkslieden op bouwerven, voor schrijnwerkers en in de afbouw.

## Apparaat-elementen

- 1 Filterzak van vlies
- 2 Luchtinlaatleidingen
- 3 Zuigslang
- 4 Typeplaatje
- 5 Handgreep
- 6 Slanghouder
- 7 Kabelhouder
- 8 Netkabel
- 9 Zuigkop
- 10 Vergrendeling van de zuigkop
- 11 Zwenkwiel
- 12 Vuilreservoir
- 13 Hoofdschakelaar
- 14 Omschakelaar harde oppervlakken/  
vaste vloerbekleding  
(afhankelijk van de uitvoering)
- 15 Vloersproeier
- 16 Zuigbuis
- 17 Zuigkrachtregelaar (traploos)  
(afhankelijk van de uitvoering)
- 18 Elleboog
- 19 Hoofdfilterkorf
- 20 Filter voor bescherming van de motor

## Inbedrijfstelling

### Bedrijfsmodi

- 1 Werking met filterzak
  - 2 Gebruik zonder filterzak
- Controleren, of hoofdfilterkorf in het apparaat aangebracht is.

### Montage van de filterzak

- Zuigkop ontgrendelen en wegnemen.  
 → Hoofdfilterkorf eraf nemen.  
 → Filterzak erop steken.  
 → Hoofdfilterkorf erin zetten.  
 → Zuigkop eropzetten en vergrendelen.

## Bediening

### Apparaat inschakelen

- Steek de netstekker in de contactdoos.  
 → Schakel het apparaat aan de hoofdschakelaar in.

### Reinigingswerking

- Niet 1.527-180,0:  
Omschakelaar van de vloersproeier op harde oppervlakken of vaste vloerbekleding zetten.  
 → Enkel ProT 200:  
Zuigkracht met de zuigkrachtregelaar regelen (traploos).  
 → Reiniging uitvoeren.

### Apparaat uitschakelen

- Schakel het apparaat aan de hoofdschakelaar uit.  
 → Netstekker uittrekken.

### Na elk bedrijf

- Reservoir leegmaken.  
 → Apparaat aan de binnen- en buitenkant reinigen door afzuigen en afvegen met een vochtige doek.

## Vervoer

### ⚠ VOORZICHTIG

*Gevaar voor letsels en beschadigen!  
 Houd bij het transport rekening met het gewicht van het apparaat.*

- Bij het transport in voertuigen moet het apparaat conform de geldige richtlijnen beveiligd worden tegen verschuiven en kantelen.

## Opslag

### ⚠ VOORZICHTIG

*Gevaar voor letsel en beschadiging! Het gewicht van het apparaat bij opbergen in acht nemen.*

Het apparaat mag alleen binnen worden opgeborgen.

## Onderhoud

### ⚠ **GEVAAR**

*Bij alle werkzaamheden aan het apparaat, het apparaat uitschakelen en de netstekker uittrekken.*

### Hoofdfilterkorf reinigen

→ Hoofdfiltermand (wasbaar) indien nodig onder stromend water reinigen.

### **LET OP**

*Gevaar voor beschadiging! Hoofdfilterkorf nooit nat erin zetten.*

### Filter om de motor te beschermen vervangen

- Zuigkop ontgrendelen en wegnemen.
- Motorbeschermingsfilter eraf nemen.
- Plaats een nieuwe filter voor motorbescherming.
- Zuigkop eropzetten en vergrendelen.

## Hulp bij storingen

### ⚠ **GEVAAR**

*Bij alle werkzaamheden aan het apparaat, het apparaat uitschakelen en de netstekker uittrekken.*

### Apparaat schakelt uit tijdens het werken

- Motor-thermoprotector heeft gereageerd.
- Vervang de vliesfilterzak.
- Motorbeschermingsfilter vervangen.
- Alle delen op verstopping controleren. Weer inschakelen na afkoeling van de motorturbine na ca. 30--40 minuten.

### Zuigturbine start niet

- Stekker en zekering van de stroomvoorziening controleren.
- Stroomkabel en stekker van het apparaat controleren.
- Apparaat inschakelen.

### Zuigkracht wordt minder

- Verstoppingen uit zuigkop, zuigbuis of zuigslang verwijderen.
- Vervang de vliesfilterzak.
- Hoofdfiltermand onder stromend water reinigen.

- Zuigkop juist erop zetten/vergrendelen.
- Kapotte zuigslang vervangen.
- Motorbeschermingsfilter vervangen.

### Er ontsnapt stof bij het zuigen

- Vervang de vliesfilterzak.
- Controleer de positie van de vliesfilterzak.
- Zuigkop juist erop zetten/vergrendelen.
- Onbeschadigde hoofdfilterkorf erin zetten.
- Motorbeschermingsfilter juist aanbrengen.

## Klantenservice

**Indien de storing niet kan worden opgelost, moet het toestel door de klantendienst gecontroleerd worden.**

## Garantie

In ieder land zijn de door ons bevoegde verkoopkantoor uitgegeven garantiebepalingen van toepassing. Eventuele storingen aan het apparaat verhelpen wij zonder kosten binnen de garantietermijn, mits een materiaal of fabrieksfout de oorzaak van deze storing is. Neem bij klachten binnen de garantietermijn contact op met uw leverancier of de dichtstbijzijnde klantenservicewerkplaats en neem uw aankoopbewijs mee.

## Toebehoren en reserveonderdelen

- Er mogen uitsluitend toebehoren en reserveonderdelen gebruikt worden die door de fabrikant zijn vrijgegeven. Originale toebehoren en reserveonderdelen bieden de garantie van een veilig en storingsvrije werking van het apparaat.
- Een selectie van de meest frequent benodigde reserveonderdelen vindt u achteraan in de gebruiksaanwijzing.
- Verdere informatie over reserveonderdelen vindt u op [www.kaercher.com](http://www.kaercher.com) bij Service.

## EG-conformiteitsverklaring

Hierbij verklaren wij dat de hierna vermelde machine door haar ontwerp en bouwwijze en in de door ons in de handel gebrachte uitvoering voldoet aan de betreffende fundamentele veiligheids- en gezondheidseisen, zoals vermeld in de desbetreffende EG-richtlijnen. Deze verklaring verliest haar geldigheid wanneer zonder overleg met ons veranderingen aan de machine worden aangebracht.

**Product:** Stofzuiger voor droge bestanddelen

**Type:** 1.527-xxx

### **Van toepassing zijnde EG-richtlijnen**

2006/42/EG (+2009/127/EG)

2004/108//EG

2011/65/EU

2009/125/EG

### **Toegepaste geharmoniseerde normen**

EN 55014-1: 2006+A1: 2009+A2: 2011

EN 55014-2: 1997+A1: 2001+A2: 2008

EN 60335-1

EN 60335-2-69

EN 61000-3-2: 2006+A1: 2009+A2: 2009

EN 61000-3-3: 2013

EN 62233: 2008

EN 50581

EN 60312: 2013

### **Toegepaste landelijke normen**

-

### **Toegepaste verordeningen**

666/2013

### **5.966-384**

De ondergetekenden handelen in opdracht en met volmacht van de bedrijfsleiding.



H. Jenner

CEO



S. Reiser

Head of Approbation

Gevolmachtigde voor de documentatie:  
S. Reiser

Alfred Kärcher GmbH & Co. KG  
Alfred Kärcher-Str. 28 - 40  
71364 Winnenden (Germany)  
Tel.: +49 7195 14-0  
Fax: +49 7195 14-2212

Winnenden, 2014/09/01

## Technische gegevens

		T 7/1 Classic	T 7/1 Classic 1.527-180.0	ProT 200
Netspanning	V	220-240	220-240	220-240
Frequentie	Hz	1~ 50-60	1~ 50-60	1~ 50-60
Inhoud reservoir	l	7	7	7
Luchthoeveelheid (max.)	l/s	40	40	40
Onderdruk (max.)	kPa (mbar)	23,0 (230)	23,0 (230)	23,0 (230)
Beschermingsklasse	☐	II	II	II
Zuigslangaansluiting (C-DN/C-ID)	mm	35	35	32
Lengte x breedte x hoogte	mm	375 x 285 x 310	375 x 285 x 310	375 x 285 x 310
Typisch bedrijfsgewicht	kg	3,5	3,5	3,5
Omgevingstemperatuur (max.)	°C	+40	+40	+40
<b>Bepaalde waarden conform EN 60335-2-69</b>				
Geluidsrukniveau $L_{pA}$	dB(A)	63	63	63
Onzekerheid $K_{pA}$	dB(A)	2	2	2
Hand-arm vibratiewaarde	m/s <sup>2</sup>	<2,5	<2,5	<2,5
Onzekerheid K	m/s <sup>2</sup>	0,2	0,2	0,2
<b>Ecodesign conform 666/2013</b>				
Energie-efficiëntieklasse	--	D	B	D
Indicatief jaarlijks energieverbruik	kWh/a	40,6	29,9	40,6
Tapijtreinigingsklasse	--	E	--	E
Harde-vloerreinigingsklasse	--	C	C	C
Stofemissieklasse	--	G	G	G
Geluidsniveau $L_{wA}$	dB(A)	75	75	75
Nominaal ingangsvermogen	W	1000	1000	1000
<b>Stroomkabel</b>	H05VV-F 2x0,75 mm <sup>2</sup>			
	Onderdeelnr.	Lengte snoer		
EU	6.650-389.0	7,5 m		
GB	6.650-429.0	7,5 m		



Antes del primer uso de su aparato, lea este manual original, actúe de acuerdo a sus indicaciones y guárdelo para un uso posterior o para otro propietario posterior.

- ¡Antes de la primera puesta en marcha lea sin falta las instrucciones de uso y las instrucciones de seguridad n.º 5.956-249!
- El incumplimiento de las instrucciones de uso y de las indicaciones de seguridad puede provocar daños en el aparato y poner en peligro al usuario y a otras personas.
- En caso de daños de transporte informe inmediatamente al fabricante.

## Índice de contenidos

Protección del medio ambiente	ES	1
Niveles de peligro	ES	1
Uso previsto	ES	1
Elementos del aparato	ES	2
Puesta en marcha	ES	2
Manejo	ES	2
Transporte	ES	2
Almacenamiento	ES	2
Cuidados y mantenimiento	ES	2
Ayuda en caso de avería	ES	3
Garantía	ES	3
Accesorios y piezas de repuesto	ES	3
Declaración de conformidad	CEES	4
Datos técnicos	ES	5

## Protección del medio ambiente



Los materiales empleados para el embalaje son reciclables y recuperables. No tire el embalaje a la basura doméstica y entréguelo en los puntos oficiales de recogida para su reciclaje o recuperación.



Los aparatos viejos contienen materiales valiosos reciclables que deberían ser entregados para su aprovechamiento posterior. Evite el contacto de baterías, aceites y materias semejantes con el medio ambiente. Por este motivo, entregue los aparatos usados en los puntos de recogida previstos para su reciclaje.

## Indicaciones sobre ingredientes (REACH)

Encontrará información actual sobre los ingredientes en:

[www.kaercher.com/REACH](http://www.kaercher.com/REACH)

## Niveles de peligro

### △ PELIGRO

*Para un peligro inminente que acarrea lesiones de gravedad o la muerte.*

### △ ADVERTENCIA

*Para una situación que puede ser peligrosa, que puede acarrear lesiones de gravedad o la muerte.*

### △ PRECAUCIÓN

*Indicación sobre una situación que puede ser peligrosa, que puede acarrear lesiones leves.*

### CUIDADO

*Aviso sobre una situación probablemente peligrosa que puede provocar daños materiales.*

## Uso previsto

### △ ADVERTENCIA

*El aparato no es apto para aspirar polvos nocivos para la salud.*

### CUIDADO

*Este aparato sólo es apto para el uso en interiores.*

- No 1.527-180.0:  
Este aspirador universal ha sido diseñado para la limpieza en seco de suelos y paredes.
- Solo 1.527-180.0:  
Este aspirador para suelos duros ha sido diseñado para la limpieza en seco de suelos y paredes.

- Solo 1.527-180.0:  
La boquilla adjunta no es apta para ser usada en alfombras.
- Este aparato es apto para el uso industrial, p.ej. limpieza de edificios (oficinas, hoteles etc.) para artesanos en obras, carpinteros y en obras en interiores de edificios.

## Elementos del aparato

- 1 Bolsa de filtro de fieltro
- 2 Tubuladura de aspiración
- 3 Manguera de aspiración
- 4 Placa de características
- 5 Asa de transporte
- 6 Portamangueras
- 7 Portacables
- 8 Cable de conexión a la red
- 9 Cabezal de aspiración
- 10 Bloqueo del cabezal de absorción
- 11 Rodillo de dirección
- 12 Recipiente acumulador de suciedad
- 13 Interruptor principal
- 14 Conmutador superficie dura/moqueta (según equipamiento)
- 15 Boquilla barredora de suelos
- 16 Tubo de aspiración
- 17 Regulador de potencia de aspiración (graduado) (según equipamiento)
- 18 Codo
- 19 Cesta filtrante principal
- 20 Filtro protector del motor

## Puesta en marcha

### Tipos de servicio

- 1 Funcionamiento con bolsa filtrante
  - 2 Funcionamiento sin bolsa filtrante
- Comprobar si la cesta filtrante principal está colocada en el aparato.

### Montaje de la bolsa filtrante

- Desbloquear y extraer el cabezal de aspiración.
- Extraer la cesta filtrante principal.
- Insertar el fieltro filtrante.
- Colocar la cesta filtrante principal.
- Colocar y bloquear el cabezal de aspiración.

## Manejo

### Conexión del aparato

- Enchufe la clavija de red.
- Conectar el aparato con el interruptor principal.

### Servicio de limpieza

- No 1.527-180.0:  
Ajustar el conmutador de la boquilla de suelo a superficie dura o moqueta.
- Solo ProT 200:  
Regular la potencia de aspiración con el regulador (graduado)
- Llevar a cabo la limpieza.

### Desconexión del aparato

- Desconectar el aparato con el interruptor principal.
- Extraer el enchufe de la red.

### Después de cada puesta en marcha

- Vacíe el recipiente.
- Limpie el aparato por dentro y por fuera aspirándolo y frotar con un paño húmedo.

## Transporte

### △ PRECAUCIÓN

*¡Peligro de lesiones y daños! Respetar el peso del aparato para el transporte.*

- Al transportar en vehículos, asegurar el aparato para evitar que resbale y vuelque conforme a las directrices vigentes.

## Almacenamiento

### △ PRECAUCIÓN

*¡Peligro de lesiones y daños! Respetar el peso del aparato en el almacenamiento.*

Este aparato sólo se puede almacenar en interiores.

## Cuidados y mantenimiento

### △ PELIGRO

*Antes de efectuar cualquier trabajo en el aparato, hay que desconectar de la red eléctrica.*

### **Limpiar la cesta filtrante principal**

- Limpiar la cesta filtrante principal (lavable) con agua corriente si es necesario.

### **CUIDADO**

*¡Peligro de daños en la instalación! No colocar nunca la cesta filtrante principal mojada.*

### **Cambiar el filtro protector del motor**

- Desbloquear y extraer el cabezal de aspiración.
- Extraer el filtro protector del motor.
- Coloque el nuevo filtro protector del motor.
- Colocar y bloquear el cabezal de aspiración.

### **Ayuda en caso de avería**

#### **⚠ PELIGRO**

*Antes de efectuar cualquier trabajo en el aparato, hay que desconectar de la red eléctrica.*

#### **El aparato se apaga durante el funcionamiento**

- Ha saltado el termoprotector del motor.
- Cambiar el fieltro filtrante.
- Cambiar el filtro protector del motor.
- Comprobar todas las piezas por si estuvieran atascadas.

Reconexión tras enfriar la turbina del motor tras aprox. 30-40 minutos.

#### **La turbina de aspiración no funciona**

- Comprobar la clavija y el seguro del suministro de corriente.
- Comprobar el cable y el enchufe del aparato.
- Conexión del aparato

#### **La capacidad de aspiración disminuye**

- Eliminar las obstrucciones de la boquilla, tubo o manguera de aspiración.
- Cambiar el fieltro filtrante.
- Limpiar la cesta filtrante principal con agua corriente.
- Colocar/bloquear el cabezal de aspiración correctamente.

- Cambiar el tubo de absorción defectuoso.
- Cambiar el filtro protector del motor.

### **Pérdida de polvo durante la aspiración**

- Cambiar el fieltro filtrante.
- Comprobar el asiento de la bolsa de fieltro filtrante.
- Colocar/bloquear el cabezal de aspiración correctamente.
- Colocar la cesta filtrante principal no dañada.
- Colocar correctamente el filtro protector del motor.

### **Servicio de atención al cliente**

**Si la avería no se puede solucionar el aparato debe ser revisado por el servicio técnico.**

### **Garantía**

En todos los países rigen las condiciones de garantía establecidas por nuestra empresa distribuidora. Las averías del aparato serán subsanadas gratuitamente dentro del periodo de garantía, siempre que se deban a defectos de material o de fabricación. En un caso de garantía, le rogamos que se dirija con el comprobante de compra al distribuidor donde adquirió el aparato o al servicio al cliente autorizado más próximo a su domicilio.

### **Accesorios y piezas de repuesto**

- Sólo deben emplearse accesorios y piezas de repuesto originales o autorizados por el fabricante. Los accesorios y piezas de repuesto originales garantizan el funcionamiento seguro y sin averías del aparato.
- Podrá encontrar una selección de las piezas de repuesto usadas con más frecuencia al final de las instrucciones de uso.
- En el área de servicios de [www.kaercher.com](http://www.kaercher.com) encontrará más información sobre piezas de repuesto.

## Declaración de conformidad CE

Por la presente declaramos que la máquina designada a continuación cumple, tanto en lo que respecta a su diseño y tipo constructivo como a la versión puesta a la venta por nosotros, las normas básicas de seguridad y sobre la salud que figuran en las directivas comunitarias correspondientes. La presente declaración perderá su validez en caso de que se realicen modificaciones en la máquina sin nuestro consentimiento explícito.

**Producto:** Aspirador en seco

**Modelo:** 1.527-xxx

### Directivas comunitarias aplicables

2006/42/CE (+2009/127/CE)

2004/108/CE

2011/65/UE

2009/125/EG

### Normas armonizadas aplicadas

EN 55014-1: 2006+A1: 2009+A2: 2011

EN 55014-2: 1997+A1: 2001+A2: 2008

EN 60335-1

EN 60335-2-69

EN 61000-3-2: 2006+A1: 2009+A2: 2009

EN 61000-3-3: 2013

EN 62233: 2008

EN 50581

EN 60312: 2013

### Normas nacionales aplicadas

-

### Normativas aplicadas

666/2013

### 5.966-384

Los abajo firmantes actúan con plenos poderes y con la debida autorización de la dirección de la empresa.

  
H. Jenner  
CEO

  
S. Reiser  
Head of Approbation

Persona autorizada para la documentación:

S. Reiser

Alfred Kärcher GmbH & Co. KG  
Alfred-Kärcher-Str. 28 - 40  
71364 Winnenden (Germany)  
Tele.: +49 7195 14-0  
Fax: +49 7195 14-2212

Winnenden, 2014/09/01



## Datos técnicos

		T 7/1 Classic	T 7/1 Classic 1.527-180.0	ProT 200
Tensión de red	V	220-240	220-240	220-240
Frecuencia	Hz	1~ 50-60	1~ 50-60	1~ 50-60
Capacidad del depósito	l	7	7	7
Cantidad de aire (máx.)	l/s	40	40	40
Depresión (máx.)	kPa (mbar)	23,0 (230)	23,0 (230)	23,0 (230)
Clase de protección		II	II	II
Toma de tubo flexible de aspiración (C-DN/C-ID)	mm	35	35	32
Longitud x anchura x altura	mm	375 x 285 x 310	375 x 285 x 310	375 x 285 x 310
Peso de funcionamiento típico	kg	3,5	3,5	3,5
Temperatura ambiente (máx.)	°C	+40	+40	+40

### Valores calculados conforme a la norma EN 60335-2-69

Nivel de presión acústica $L_{pA}$	dB(A)	63	63	63
Inseguridad $K_{pA}$	dB(A)	2	2	2
Valor de vibración mano-brazo	m/s <sup>2</sup>	<2,5	<2,5	<2,5
Inseguridad K	m/s <sup>2</sup>	0,2	0,2	0,2

### Diseño ecológico según 666/2013

Clase de eficiencia energética	--	D	B	D
Consumo de energía anual indicativo	kWh/a	40,6	29,9	40,6
Clase de limpieza de alfombras	--	E	--	E
Clase de limpieza de suelos duros	--	C	C	C
Clase de emisión de polvo	--	G	G	G
Nivel de potencia acústica $L_{wA}$	dB(A)	75	75	75
Potencia nominal de entrada	W	1000	1000	1000

<b>Cable de conexión a la red</b>	H05VV-F 2x0,75 mm <sup>2</sup>	
	No. de pieza	Longitud del cable
EU	6.650-389.0	7,5 m
GB	6.650-429.0	7,5 m



Leia o manual de manual original antes de utilizar o seu aparelho. Proceda conforme as indicações no manual e guarde o manual para uma consulta posterior ou para terceiros a quem possa vir a vender o aparelho.

- Antes de colocar em funcionamento pela primeira vez é imprescindível ler atentamente as indicações de segurança n.º 5.956-249!
- A não-observância deste Manual de Instruções e dos avisos de segurança poderá levar a danos no aparelho e perigos tanto para o utilizador como para terceiros.
- No caso de danos provocados pelo transporte, informe imediatamente o vendedor.

## Índice

Proteção do meio-ambiente . . . . .	PT	1
Níveis de perigo . . . . .	PT	1
Utilização conforme o fim a que se destina a máquina . . . . .	PT	1
Elementos do aparelho . . . . .	PT	2
Colocação em funcionamento . . . . .	PT	2
Manuseamento . . . . .	PT	2
Transporte . . . . .	PT	2
Armazenamento . . . . .	PT	2
Conservação e manutenção . . . . .	PT	2
Ajuda em caso de avarias . . . . .	PT	3
Garantia . . . . .	PT	3
Acessórios e peças sobressalentes . . . . .	PT	3
Declaração de conformidade CE . . . . .	PT	4
Dados técnicos . . . . .	PT	5

## Proteção do meio-ambiente



Os materiais da embalagem são recicláveis. Não coloque as embalagens no lixo doméstico, envie-as para uma unidade de reciclagem.



Os aparelhos velhos contêm materiais preciosos e recicláveis e deverão ser reutilizados. Baterias, óleo e produtos similares não podem ser deitados fora ao meio ambiente. Por isso, elimine os aparelhos velhos através de sistemas de recolha de lixo adequados.

### Avisos sobre os ingredientes (REACH)

Informações actuais sobre os ingredientes podem ser encontradas em:

[www.kaercher.com/REACH](http://www.kaercher.com/REACH)

## Níveis de perigo

### ⚠ PERIGO

*Para um perigo eminente que pode conduzir a graves ferimentos ou à morte.*

### ⚠ ATENÇÃO

*Para uma possível situação perigosa que pode conduzir a graves ferimentos ou à morte.*

### ⚠ CUIDADO

*Aviso referente a uma situação potencialmente perigosa que pode causar ferimentos leves.*

### ADVERTÊNCIA

*Aviso referente a uma situação potencialmente perigosa que pode causar danos materiais.*

## Utilização conforme o fim a que se destina a máquina

### ⚠ ATENÇÃO

*O aparelho não é apropriado para a aspiração de poeiras nocivas para a saúde.*

### ADVERTÊNCIA

*Este aparelho foi única e exclusivamente concebido para a utilização em interiores.*

- Não 1.527-180.0:  
este aspirador universal foi concebido para limpar superfícies de chão e parede a seco.
- Apenas 1.527-180.0:  
Este aspirador de pavimentos duros foi concebido para limpar superfícies de chão e parede a seco.

- Apenas 1.527-180.0:  
O bico para pavimentos, incluído no volume de fornecimento, não é adequado para ser utilizado em tapetes.
- Este aparelho é adequado para o uso industrial/profissional, por exemplo, para a limpeza industrial (escritórios, hotéis, etc.), para trabalhadores em estaleiros, para carpinteiros e nos acabamentos.

## Elementos do aparelho

- 1 Saco filtrante de velo
- 2 Bocal de aspiração
- 3 Tubo flexível de aspiração
- 4 Placa de tipo
- 5 Pega para portar
- 6 Suporte para mangueiras
- 7 Braçadeira para cabo
- 8 Cabo de rede
- 9 Cabeçote de aspiração
- 10 Bloqueio da cabeça de aspiração
- 11 Rolo de guia
- 12 Recipiente de sujidades
- 13 Interruptor principal
- 14 Comutador "Superfícies duras/carpets" (conforme o modelo)
- 15 Bico para o chão
- 16 Tubo de aspiração
- 17 Regulador da força de aspiração (contínua) (conforme o modelo)
- 18 Tubo curvado
- 19 Cesto de filtro principal
- 20 Filtro de protecção do motor

## Colocação em funcionamento

### Modos operativos

- 1 Operação com saco de filtro
  - 2 Funcionamento sem saco de filtro
- Verificar se o cesto do filtro principal está inserido no aparelho.

### Montagem do saco de filtro

- Destruar e retirar o cabeçote de aspiração.
- Retirar o cesto do filtro principal.
- Posicionar o saco de filtro de velo.
- Inserir o cesto do filtro principal.
- Montar e travar o cabeçote de aspiração.

## Manuseamento

### Ligar a máquina

- Ligar a ficha de rede.
- Ligar o aparelho no interruptor principal.

### Operação de limpeza

- Não 1.527-180.0:  
Ajustar o comutador do bico de pavimentos para superfícies duras ou para carpetes.
- Apenas ProT 200:  
Regular a força de aspiração do regulador (contínuo).
- Efectuar a limpeza.

### Desligar o aparelho

- Desligar o aparelho no interruptor principal.
- Desligue a ficha da tomada.

### Sempre depois de utilizar a máquina

- Esvaziar o recipiente.
- Aspirar e esfregar o aparelho por dentro e por fora para limpá-lo (pano húmido).

## Transporte

### △ CUIDADO

*Perigo de ferimentos e de danos! Ter atenção ao peso do aparelho durante o transporte.*

- Durante o transporte em veículos, proteger o aparelho contra deslizos e tombamentos, de acordo com as directivas em vigor.

## Armazenamento

### △ CUIDADO

*Perigo de ferimentos e de danos! Ter atenção ao peso do aparelho durante o armazenamento.*

Este aparelho só pode ser armazenado em espaços fechados e cobertos.

## Conservação e manutenção

### △ PERIGO

*Desligar o aparelho e retirar a ficha de rede antes de efectuar quaisquer trabalhos no aparelho.*

## Limpar o cesto do filtro principal

- Se necessário, limpar o cesto do filtro principal (lavável) sob água corrente.

### ADVERTÊNCIA

*Perigo de danos! Nunca aplicar o cesto do filtro principal em estado húmido.*

## Substituir o filtro de protecção do motor

- Destruar e retirar o cabeçote de aspiração.
- Retirar o filtro de protecção do motor.
- Inserir o novo filtro de protecção do motor.
- Montar e travar o cabeçote de aspiração.

## Ajuda em caso de avarias

### ⚠ PERIGO

*Desligar o aparelho e retirar a ficha de rede antes de efectuar quaisquer trabalhos no aparelho.*

## Aparelho desliga durante a operação

- Disparou o termoprotector do motor.
- Substituir o saco de filtro de velo.
- Substituir o filtro de protecção do motor.
- Controlar todas as peças relativamente a entupimento.

Reactivação após o arrefecimento da turbina do motor após aprox. 30-40 minutos.

## A turbina de aspiração não funciona

- Verificar a tomada e o fusível da alimentação eléctrica.
- Verificar o cabo e a ficha do aparelho.
- Ligar o aparelho.

## A força de aspiração diminui

- Desentupir o bocal de aspiração, o tubo de aspiração ou o tubo flexível de aspiração.
- Substituir o saco de filtro de velo.
- Limpar o cesto do filtro principal sob água corrente.
- Posicionar / bloquear a cabeça de aspiração correctamente.
- Substituir tubo de aspiração com defeito.
- Substituir o filtro de protecção do motor.

## Durante a aspiração sai pó

- Substituir o saco de filtro de velo.
- Controlar o assento do saco de filtro de velo.
- Posicionar / bloquear a cabeça de aspiração correctamente.
- Inserir o cesto do filtro principal não danificado.
- Colocar correctamente o filtro de protecção do motor.

## Serviço de assistência técnica

**Quando o defeito não puder ser conservado, a máquina deverá ser verificada pelo serviço de assistência técnica.**

## Garantia

Em cada país vigem as respectivas condições de garantia estabelecidas pelas nossas Empresas de Comercialização. Eventuais avarias no aparelho durante o período de garantia serão reparadas, sem encargos para o cliente, desde que se trate dum defeito de material ou de fabricação. Em caso de garantia, dirija-se, munido do documento de compra, ao seu revendedor ou ao Serviço Técnico mais próximo.

## Acessórios e peças sobressalentes

- Só devem ser utilizados acessórios e peças de reposição autorizados pelo fabricante do aparelho. Acessórios e Peças de Reposição Originais - fornecem a garantia para que o aparelho possa ser operado em segurança e isento de falhas.
- No final das instruções de Serviço encontra uma lista das peças de substituição mais necessárias.
- Para mais informações sobre peças sobressalentes, consulte na página [www.kaercher.com](http://www.kaercher.com) o ponto dos serviços.

## Declaração de conformidade CE

Declaramos que a máquina a seguir designada corresponde às exigências de segurança e de saúde básicas estabelecidas nas Directivas CE por quanto concerne à sua concepção e ao tipo de construção assim como na versão lançada no mercado. Se houver qualquer modificação na máquina sem o nosso consentimento prévio, a presente declaração perderá a validade.

**Produto:** Aspirador a seco

**Tipo:** 1.527-xxx

### Respectivas Directrizes da CE

2006/42/CE (+2009/127/CE)

2004/108/CE

2011/65/UE

2009/125/CE

### Normas harmonizadas aplicadas

EN 55014-1: 2006+A1: 2009+A2: 2011

EN 55014-2: 1997+A1: 2001+A2: 2008

EN 60335-1

EN 60335-2-69

EN 61000-3-2: 2006+A1: 2009+A2: 2009

EN 61000-3-3: 2013

EN 62233: 2008

EN 50581

EN 60312: 2013

### Normas nacionais aplicadas

-

### Disposições aplicadas

666/2013

### 5.966-384

Os abaixo assinados têm procuração para agirem e representarem a gerência.

  
H. Jenner

CEO



S. Reiser

Head of Approbation

Responsável pela documentação:

S. Reiser

Alfred Kärcher GmbH & Co. KG  
Alfred-Kärcher-Str. 28 - 40  
71364 Winnenden (Germany)  
Tel.: +49 7195 14-0  
Fax: +49 7195 14-2212

Winnenden, 2014/09/01

## Dados técnicos

		T 7/1 Classic	T 7/1 Classic 1.527-180.0	ProT 200
Tensão da rede	V	220-240	220-240	220-240
Frequência	Hz	1~ 50-60	1~ 50-60	1~ 50-60
Conteúdo do recipiente	l	7	7	7
Volume de ar (máx.)	l/s	40	40	40
Subpressão (máx.)	kPa (mbar)	23,0 (230)	23,0 (230)	23,0 (230)
Classe de protecção		II	II	II
Ligação do tubo flexível de aspiração (C-DN/C-ID)	mm	35	35	32
Comprimento x Largura x Altura	mm	375 x 285 x 310	375 x 285 x 310	375 x 285 x 310
Peso de funcionamento típico	kg	3,5	3,5	3,5
Temperatura ambiente (máx.)	°C	+40	+40	+40
<b>Valores obtidos segundo EN 60335-2-69</b>				
Nível de pressão acústica $L_{pA}$	dB(A)	63	63	63
Insegurança $K_{pA}$	dB(A)	2	2	2
Valor de vibração mão/braço	m/s <sup>2</sup>	<2,5	<2,5	<2,5
Insegurança K	m/s <sup>2</sup>	0,2	0,2	0,2
<b>Concepção ecológica consoante 666/2013</b>				
Classe de eficiência energética	--	D	B	D
Consumo de energia anual indicativo	kWh/a	40,6	29,9	40,6
Classe de limpeza de tapetes	--	E	--	E
Classe de limpeza de pavimentos duros	--	C	C	C
Classe de emissão de pó	--	G	G	G
Nível de potência acústica $L_{wA}$	dB(A)	75	75	75
Potência nominal de entrada	W	1000	1000	1000
<b>Cabo de rede</b>	H05VV-F 2x0,75 mm <sup>2</sup>			
	Ref <sup>a</sup>	Comprimento do cabo		
EU	6.650-389.0	7,5 m		
GB	6.650-429.0	7,5 m		



Læs original brugsanvisning inden første brug, følg anvisningerne og opbevar vejledningen til senere efterlæsning eller til den næste ejer.

- Inden første ibrugtagelse skal betjeningsvejledningen og sikkerhedshenvisningerne nr. 5.956-249 læses!
- Hvis driftsvejledningen og sikkerhedshenvisningerne ikke overholdes, kan der opstå skader på apparatet og risici for brugeren og andre personer.
- Ved transportskader skal forhandleren informeres omgående.

## Indholdsfortegnelse

Miljøbeskyttelse . . . . .	DA	1
Faregrader . . . . .	DA	1
Bestemmelsesmæssig anvendelse . . . . .	DA	1
Maskinelementer. . . . .	DA	2
Ibrugtagning . . . . .	DA	2
Betjening . . . . .	DA	2
Transport. . . . .	DA	2
Opbevaring . . . . .	DA	2
Pleje og vedligeholdelse . . . .	DA	2
Hjælp ved fejl . . . . .	DA	3
Garanti . . . . .	DA	3
Tilbehør og reservedele . . . .	DA	3
EU-overensstemmelseserklæring . . . . .	DA	4
Tekniske data . . . . .	DA	5

## Miljøbeskyttelse



Emballagen kan genbruges. Smid ikke emballagen ud sammen med det almindelige husholdningsaffald, men aflever den til genbrug.



Udtjente apparater indeholder værdifulde materialer, der kan og bør afleveres til genbrug. Batterier, olie og lignende stoffer er ødelæggende for miljøet. Aflever derfor udtjente apparater på en genbrugsstation eller lignende.

## Henvisninger til indholdsstoffer (REACH)

Aktuelle oplysninger til indholdsstoffer finder du på:

[www.kaercher.com/REACH](http://www.kaercher.com/REACH)

### Faregrader

#### △ FARE

En umiddelbar truende fare, som kan føre til alvorlige personskader eller død.

#### △ ADVARSEL

En muligvis farlig situation, som kan føre til alvorlige personskader eller til død.

#### △ FORSIGTIG

Henviser til en mulig farlig situation, der kan føre til lette personskader.

#### BEMÆRK

Henviser til en mulig farlig situation, der kan føre til materiel skade.

### Bestemmelsesmæssig anvendelse

#### △ ADVARSEL

Maskinen er ikke egnet til opugning af sundhedsskadeligt støv.

#### BEMÆRK

Maskinen er kun beregnet til brug inden-dørs.

- Ikke 1.527-180.0:  
Universalsugeren er beregnet til tørrengøring af gulv- og vægområder.
- Kun 1.527-180.0:  
Sugeren til hårde gulve er beregnet til tørrengøring af gulv- og vægområder.
- Kun 1.527-180.0:  
Den medleverede gulvdyse er ikke egnet til brug på tæpper.
- Maskinen er beregnet til industriel brug, f.eks. til rengøring af bygninger (kontorer, hoteller osv.), til håndværkere på byggepladser, til snedkere og indvendige saneringer.

## Maskinelementer

- 1 Filterpose af skind
- 2 Sugestuds
- 3 Sugelang
- 4 Typeskilt
- 5 Bæregreb
- 6 Slangeholder
- 7 Kabelholder
- 8 Netkabel
- 9 Sugehoved
- 10 Sugehovedets låsemekanisme
- 11 Styringsrulle
- 12 Snavsbeholder
- 13 Hovedafbryder
- 14 Omstilling hårde overflader/ gulvtæpper (afhængig af udstyret)
- 15 Gulvmundstykke
- 16 Sugerør
- 17 Sugeeffektregulering (trinløs) (afhængig af udstyret)
- 18 Bøjet rørstykke
- 19 Hovedfilterkurv
- 20 Motorbeskyttelsesfilter

## Ibrugtagning

### Funktionsmåder

- 1 Drift med filterpose
  - 2 Drift uden filterpose
- Kontroller, om hovedfilterkurvet er sat ind i maskinen.

### Isætning af filterposen

- Tag sugehovedet ud af indgreb og tag det af.
- Fjerne hovedfilterkurvet.
- Sæt stoffilterposen på.
- Isætte hovedfilterkurvet.
- Sæt sugehovedet på og lås det fast.

## Betjening

### Tænd for maskinen

- Sæt netstikket i.
- Tænd maskinen med hovedafbryderen.

## Rengøringsdrift

- Ikke 1.527-180.0:  
Sæt gulvdysens omstiller til hårde overflader eller gulvtæppe.
- Kun ProT 200:  
Reguler sugeeffekten på sugeeffektreguleringen (trinløs).
- Gennemfør rengøringen.

## Sluk for maskinen

- Sluk maskinen med hovedafbryderen.
- Træk netstikket ud.

## Efter hver brug

- Tøm beholderen
- Maskinen rengøres indvendigt og udvendigt ved at støvsuge den og tørre den af med en fugtet klud.

## Transport

### △ **FORSIGTIG**

*Fare for person- og materialeskader! Hold øje med maskinens vægt ved transporten.*

- Ved transport i biler skal renseren fastspændes i.h.t. gældende love.

## Opbevaring

### △ **FORSIGTIG**

*Fare for person- og materialeskader! Hold øje med maskinens vægt ved opbevaring.*

Denne maskine må kun opbevares indendørs.

## Pleje og vedligeholdelse

### △ **FARE**

*Træk netstikket og afbryd maskinen inden der arbejdes på maskinen.*

### Rense hovedfilterkurvet

- Hovedfilterkurven (kan vaskes ud) efter behov renses den under flydende vand.

### **BEMÆRK**

*Risiko for beskadigelse! Hovedfilterkurvet må aldrig isættes i våd tilstand.*



## Udskifte motorbeskyttelsesfilteret

- Tag sugehovedet ud af indgreb og tag det af.
- Fjerne motorbeskyttelsesfiltret.
- Sæt et nyt motorbeskyttelsesfilter i.
- Sæt sugehovedet på og lås det fast.

## Hjælp ved fejl

### ⚠ **FARE**

*Træk netstikket og afbryd maskinen inden der arbejdes på maskinen.*

## Maskinen afbrydes under driften

- Motorens termiske protektor blev ud-løst.
  - Udskift stoffilterposen.
  - Udskifte motorbeskyttelsesfilteret.
  - Kontroller alle komponenter for tilstopning.
- Genstart efter motorturbines nedkøling efter ca. 30-40 minutter.

## Sugeturbine virker ikke

- Kontroller stikdåsen og strømforsynin-gens sikring.
- Kontroller strømledningen og maski-nens netstik.
- Tænd for maskinen.

## Nedsat sugeevne

- Fjern forstoppelser fra dysen, sugerør eller sugeslangen.
- Udskift stoffilterposen.
- Rens hovedfilterkurven under flydende vand.
- Korrekt påsætning/lukning af sugehovedet.
- Udskifte defekt sugeslange.
- Udskifte motorbeskyttelsesfilteret.

## Der strømmer støv ud under sugning

- Udskift stoffilterposen.
- Kontroller papirfilterposens placering.
- Korrekt påsætning/lukning af sugehovedet.
- Isætte ubeskadiget hovedfilterkurv.
- Sæt motorbeskyttelsesfiltret korrekt ind.

## Kundeservice

**Hvis fejlen ikke kan fjernes skal maski-nen kontrolleres fra kundeservice.**

## Garanti

I de enkelte lande gælder de af vore for-handlere fastlagte garantibetingelser. Eventuelle fejl på apparatet afhjælpes gra-tis inden for garantien, såfremt fejlen kan til-skrives en materiale- eller produktionsfejl. Hvis De ønsker at gøre garantien gælden-de, bedes De henvende Dem til Deres for-handler eller nærmeste kundeservice med-bringende kvittering for købet.

## Tilbehør og reservedele

- Der må kun anvendes tilbehør og rese-rvedele, der er godkendt af producen-ten. Originaltilbehør og -reservedele er en garanti for, at maskinen kan fungere sikkert og uden fejl.
- Et udvalg over de reservedele som bru-ges meget ofte finder De i slutningen af betjeningsvejledningen
- Yderligere informationen om reserve-dele finder De under [www.kaer-cher.com](http://www.kaer-cher.com) i afsni "Service".

## EU- overensstemmelseserklæring

Hermed erklærer vi, at den nedenfor nævnte maskine i design og konstruktion og i den af os i handlen bragte udgave overholder de gældende grundlæggende sikkerheds- og sundhedskrav i EF-direktiverne. Ved ændringer af maskinen, der foretages uden forudgående aftale med os, mister denne erklæring sin gyldighed.

**Produkt:** Tørsuger

**Type:** 1.527-xxx

### Gældende EF-direktiver

2006/42/EF (+2009/127/EF)

2004/108/EF

2011/65/EU

2009/125/EF

### Anvendte harmoniserede standarder

EN 55014-1: 2006+A1: 2009+A2: 2011

EN 55014-2: 1997+A1: 2001+A2: 2008

EN 60335-1

EN 60335-2-69

EN 61000-3-2: 2006+A1: 2009+A2: 2009

EN 61000-3-3: 2013

EN 62233: 2008

EN 50581

EN 60312: 2013

### Anvendte tyske standarder

-

### Anvendte direktiver

666/2013

## 5.966-384

Undertegnede agerer på vegne af og med fuldmagt fra ledelsen.

  
H. Jenner  
CEO

  
S. Reiser  
Head of Approval

Dokumentationsbefuldmægtiget:

S. Reiser

Alfred Kärcher GmbH & Co. KG  
Alfred-Kärcher-Str. 28 - 40  
71364 Winnenden (Germany)  
Tlf.: +49 7195 14-0  
Fax: +49 7195 14-2212

Winnenden, 2014/09/01

## Tekniske data

		T 7/1 Classic	T 7/1 Classic 1.527-180.0	ProT 200
Netspænding	V	220-240	220-240	220-240
Frekvens	Hz	1~50-60	1~50-60	1~50-60
Beholderindhold	l	7	7	7
Luftmængde (max.)	l/s	40	40	40
Undertryk (max.)	kPa (mbar)	23,0 (230)	23,0 (230)	23,0 (230)
Beskyttelsesklasse	☐	II	II	II
Sugeslangetilslutning (C-DN/C-ID)	mm	35	35	32
Længde x bredde x højde	mm	375 x 285 x 310	375 x 285 x 310	375 x 285 x 310
Typisk driftsvægt	kg	3,5	3,5	3,5
Omgivelsestemperatur (max.)	°C	+40	+40	+40
<b>Oplyste værdier ifølge EN 60335-2-69</b>				
Lydtryksniveau $L_{pA}$	dB(A)	63	63	63
Usikkerhed $K_{pA}$	dB(A)	2	2	2
Hånd-arm vibrationsværdi	$m/s^2$	<2,5	<2,5	<2,5
Usikkerhed K	$m/s^2$	0,2	0,2	0,2
<b>Økodesign iht. 666/2013</b>				
Energieffektivitetsklasse	--	D	B	D
Indikativt årligt energiforbrug	kWh/a	40,6	29,9	40,6
Tæpperenseklasse	--	E	--	E
Renseklasse af hårde gulve	--	C	C	C
Støvemissionsklasse	--	G	G	G
Lydeffektniveau $L_{wA}$	dB(A)	75	75	75
Nominelt effektoptag	W	1000	1000	1000
<b>Netkabel</b>	H05VV-F 2x0,75 mm <sup>2</sup>			
	Partnr.	Kabellængde		
EU	6.650-389.0	7,5 m		
GB	6.650-429.0	7,5 m		



Før første gangs bruk av apparatet, les denne originale bruksanvisningen, følg den og oppbevar den for senere bruk eller for overlevering til neste eier.

- Det er tvingende nødvendig å lese sikkerhetsinstruksene nr. 5.956-249 før maskinen settes i drift!
- Hvis bruksanvisningen og sikkerhetsanvisningene ikke følges, kan dette medføre skader på apparatet og fare for brukeren og andre personer.
- Informer straks forhandleren ved transportskader.

## Innholdsfortegnelse

Miljøvern . . . . .	NO	1
Risikotrinn . . . . .	NO	1
Forskriftsmessig bruk . . . . .	NO	1
Maskinorganer . . . . .	NO	2
Ta i bruk . . . . .	NO	2
Betjening . . . . .	NO	2
Transport . . . . .	NO	2
Lagring . . . . .	NO	2
Pleie og vedlikehold . . . . .	NO	2
Feilretting . . . . .	NO	3
Garanti . . . . .	NO	3
Tilbehør og reservedeler . . . . .	NO	3
EU-samsvarserklæring . . . . .	NO	4
Tekniske data . . . . .	NO	5

## Miljøvern



Materialet i emballasjen kan resirkuleres. Ikke kast emballasjen i husholdningsavfallet, men lever den inn til resirkulering.



Gamle apparater inneholder verdifulle materialer som kan resirkuleres. Disse bør leveres inn til gjenvinning. Batterier, olje og lignende stoffer må ikke komme ut i miljøet. Gamle maskiner skal derfor avhendes i egnede innsamlingssystemer.

### Anvisninger om innhold (REACH)

Aktuell informasjon om stoffene i innholdet finner du under:

[www.kaercher.com/REACH](http://www.kaercher.com/REACH)

## Risikotrinn

### △ FARE

For en umiddelbar truende fare som kan føre til store personskader eller til død.

### △ ADVARSEL

For en mulig farlig situasjon som kan føre til store personskader eller til død.

### △ FORSIKTIG

Anvisning om en mulig farlig situasjon som kan føre til mindre personskader.

### OBS

Anvisning om en mulig farlig situasjon som kan føre til materielle skader.

## Forskriftsmessig bruk

### △ ADVARSEL

Maskinen er ikke egnet til oppsuging av helsefarlig støv.

### OBS

Dette apparatet er kun ment for bruk innendørs.

- Ikke 1.527-180.0:  
Denne universalstøvsugereren er ment for tørr rengjøring av gulv- og veggflater.
- Kun 1.527-180.0:  
Denne støvsugereren for harde gulv er ment for tørr rengjøring av gulv- og veggflater.
- Kun 1.527-180.0:  
Den medleverte gulvdysen er ikke egnet for bruk på tepper.
- Dette apparatet er ment for kommersiell bruk, f.eks. byggrengjøring (kontorer, hotell osv), håndverkere på byggeplasser, for snekkere og ved interiørarbeider.

## Maskinorganer

- 1 Filterpose av fleece
- 2 Sugestusser
- 3 Sugelangse
- 4 Typeskilt
- 5 Bærehåndtak
- 6 Slangeholder
- 7 Kabelholder
- 8 Nettledning
- 9 Sugehode
- 10 Låsing av sugehode
- 11 Styrerulle
- 12 Smussbeholder
- 13 Hovedbryter
- 14 Omkobler harde flater/teppegulv (avhengig av modell)
- 15 Gulvmunnstykke
- 16 Sugerør
- 17 Sugekraftregulator (trinnløst) (avhengig av modell)
- 18 Bøyd rørstykke
- 19 Hovedfilterkurv
- 20 Motorvernfilter

## Ta i bruk

### Driftsmoduser

- 1 Drift med filterpose
  - 2 Bruk uten filterpose
- Kontroller om hovedfilterkurven er satt inn i apparatet.

### Montering av filterpose

- Avlås og ta av sugehodet.  
→ Ta ut hovedfilterkurv.  
→ Sett på fleece-filterposen.  
→ Sett inn hovedfilterkurv.  
→ Sett på sugehodet og lås det.

## Betjening

### Slå apparatet på

- Sett i støpselet.  
→ Slå på apparatet ved hjelp av hovedbryter.

## Rengjøringsdrift

- Ikke 1.527-180.0:  
Still inn omkobler mellom harde flater og teppegulv.  
→ Kun ProT 200:  
Reguler sugekraften på sugekraftregulatoren (trinnløst).  
→ Gjennomføre rengjøring.

### Slå maskinen av

- Slå av apparatet ved hjelp av hovedbryter.  
→ Trekk ut nettstøpselet.

### Etter hver bruk

- Tøm beholderen.  
→ Rengjør maskinen innvendig og utvendig ved å tørke av den med en fuktig klut, og ved å bruke sugefunksjonen.

## Transport

### ⚠ **FORSIKTIG**

*Fare for personskader og materielle skader! Pass på vekten av apparatet ved transport.*

- Ved transport i kjøretøyer skal apparatet sikres mot å skli eller velte etter de til enhver tid gjeldende regler.

## Lagring

### ⚠ **FORSIKTIG**

*Fare for personskader og materielle skader! Pass på vekten av apparatet ved lagring.*

Dette apparatet skal kun lagres innendørs.

## Pleie og vedlikehold

### ⚠ **FARE**

*Før alt arbeid på apparatet skal apparatet slås av og strømkabelen trekkes ut.*

### Rengjøre hovedfilterkurv

- Bank ut hovedfilterkurv (vaskbart), skyll under rennende vann ved behov.

### **OBS**

*Fare for skade! Ikke sett inn igjen hovedfilterkurven når den er våt.*

### Skifte motorvernfilter

- Avlås og ta av sugehodet.
- Ta ut motorvernfilter.
- Sett inn nytt motorvernfilter.
- Sett på sugehodet og lås det.

### Feilretting

#### △ FARE

*Før alt arbeid på apparatet skal apparatet slås av og strømkabelen trekkes ut.*

#### Apparatet slår seg av under bruk

- Motor temperaturvern bryter er utløst.
  - Skifte fleece-filterpose.
  - Skifte motorvernfilter.
  - Kontroller alle deler for tilstoppinger.
- Slå på igjen etter at motorviften har kjølt seg ned i ca. 30-40 minutter.

#### Sugeturbinen går ikke

- Kontroller stikkontakt og sikring på strømforsyningen.
- Kontroller strømkabel og støpsel på apparatet.
- Slå apparatet på.

#### Sugekraften avtar

- Fjern blokkeringer fra børstehodet, sugerøret eller sugeslangen.
- Skifte fleece-filterpose.
- Rengjør hovedfilterkurv under rennende vann.
- Sett sugehodet riktig på eller lås det.
- Skift defekt sugeslange.
- Skifte motorvernfilter.

### Støvutslipp ved suging

- Skifte fleece-filterpose.
- Kontroller festet til fleecefilterposen.
- Sett sugehodet riktig på eller lås det.
- Sett inn hovedfilterkurv uten skader.
- Sett motorvernfilteret inn riktig.

### Kundetjeneste

**Dersom feilen ikke kan rettes opp, må apparatet kontrolleres av kundeservice.**

### Garanti

Vår ansvarlige salgsorganisasjon for det enkelte land har utgitt garantibetingelsene som gjelder i det aktuelle landet. Eventuelle feil på maskinen blir reparert gratis i garantitiden dersom disse kan føres tilbake til material- eller produksjonsfeil. Ved behov for garantireparasjoner, vennligst henvend deg med kjøpskvitteringen til din forhandler eller nærmeste autoriserte kundeservice.

### Tilbehør og reservedeler

- Det er kun tillatt å anvende tilbehør og reservedeler som er godkjent av produsenten. Originalt tilbehør og originale reservedeler garanterer for sikker og problemfri drift av apparatet.
- Et utvalg av de vanligste reservedelene finner du bak i denne bruksanvisningen.
- Mer informasjon om reservedeler finner du under [www.kaercher.com](http://www.kaercher.com) i området Service.

## EU-samsvarserklæring

Vi erklærer hermed at maskinen angitt nedenfor oppfyller de grunnleggende sikkerhets- og helsekravene i de relevante EF-direktivene, med hensyn til både design, konstruksjon og type markedsført av oss. Ved endringer på maskinen som er utført uten vårt samtykke, mister denne erklæringen sin gyldighet.

**Produkt:** Tørrsuger

**Type:** 1.527-xxx

### Relevante EU-direktiver

2006/42/EF (+2009/127/EF)

2004/108/EF

2011/65/EU

2009/125/EU

### Anvendte overensstemmende normer

EN 55014-1: 2006+A1: 2009+A2: 2011

EN 55014-2: 1997+A1: 2001+A2: 2008

EN 60335-1

EN 60335-2-69

EN 61000-3-2: 2006+A1: 2009+A2: 2009

EN 61000-3-3: 2013

EN 62233: 2008

EN 50581

EN 60312: 2013

### Anvendte nasjonale normer

-

### Anvendte direktiver

666/2013

## 5.966-384

De undertegnede handler på oppdrag fra, og med fullmakt fra selskapsledelsen.

  
H. Jenner

CEO

  
S. Reiser

Head of Approbation

Dokumentasjonsansvarlig:

S. Reiser

Alfred Kärcher GmbH & Co. KG

Alfred-Kärcher-Str. 28 - 40

71364 Winnenden (Germany)

Tlf: +49 7195 14-0

Faks: +49 7195 14-2212

Winnenden, 2014/09/01

## Tekniske data

		T 7/1 Classic	T 7/1 Classic 1.527-180.0	ProT 200
Nettspenning	V	220-240	220-240	220-240
Frekvens	Hz	1~ 50-60	1~ 50-60	1~ 50-60
Beholderinnhold	l	7	7	7
Luftmengde (maks.)	l/sek.	40	40	40
Undertrykk (maks.)	kPa (mbar)	23,0 (230)	23,0 (230)	23,0 (230)
Beskyttelsesklasse	☐	II	II	II
Sugeslangekobling (C-DN/C-ID)	mm	35	35	32
Lengde x bredde x høyde	mm	375 x 285 x 310	375 x 285 x 310	375 x 285 x 310
Typisk driftsvekt	kg	3,5	3,5	3,5
Omgivelsestemperatur maks.	°C	+40	+40	+40
<b>Registrerte verdier etter EN 60335-2-69</b>				
Støytrykksnivå $L_{pA}$	dB(A)	63	63	63
Usikkerhet $K_{pA}$	dB(A)	2	2	2
Hånd-arm vibrasjonsverdi	m/s <sup>2</sup>	<2,5	<2,5	<2,5
Usikkerhet K	m/s <sup>2</sup>	0,2	0,2	0,2
<b>Økodesign iht. 666/2013</b>				
Energiklasse	--	D	B	D
Veiledende årlig strømforbruk	kWh/a	40,6	29,9	40,6
Rengjøringsklasse for tepper	--	E	--	E
Rengjøringsklasse for hardt gulv	--	C	C	C
Klasse for støvutslipp	--	G	G	G
Støyeffektnivå $L_{wA}$	dB(A)	75	75	75
Nominelt strømforbruk	W	1000	1000	1000
<b>Nettledning</b>	H05VV-F 2x0,75 mm <sup>2</sup>			
	Best.nr.	Kabellengde		
EU	6.650-389.0	7,5 m		
GB	6.650-429.0	7,5 m		





Läs bruksanvisning i original innan aggregatet används första gången, följ anvisningarna och spara drifts-anvisningen för framtida behov, eller för nästa ägare.

- Före första ibruktagning måste Säkerhetsanvisningar nr. 5.956-249 läsas!
- Om bruksanvisningen och säkerhetsanvisningarna inte följs kan apparaten skadas och faror uppstå för användaren och andra personer.
- Informera inköpsstället omgående vid transportskador.

## Innehållsförteckning

Miljöskydd . . . . .	SV	1
Riskenivåer . . . . .	SV	1
Ändamålsenlig användning . . . . .	SV	1
Aggregatelement . . . . .	SV	2
Idrifttagning . . . . .	SV	2
Handhavande . . . . .	SV	2
Transport . . . . .	SV	2
Förvaring . . . . .	SV	2
Skötsel och underhåll . . . . .	SV	2
Åtgärder vid störningar . . . . .	SV	3
Garanti . . . . .	SV	3
Tillbehör och reservdelar . . . . .	SV	3
Försäkran om EU-överensstämmelse . . . . .	SV	4
Tekniska data . . . . .	SV	5

## Miljöskydd



Emballagematerialen kan återvinnas. Kasta inte emballaget i hushållssoporna utan lämna det till återvinning.



Kasserade apparater innehåller återvinningsbart material som bör gå till återvinning. Batterier, olja och liknande ämnen får inte komma ut i miljön. Överlämna skrotade aggregat till ett lämpligt återvinningssystem.

## Uppllysningar om ingredienser (REACH)

Aktuell information om ingredienser finns på:

[www.kaercher.com/REACH](http://www.kaercher.com/REACH)

## Riskenivåer

### ⚠ FARA

För en omedelbart överhängande fara som kan leda till svåra skador eller döden.

### ⚠ VARNING

För en möjlig farlig situation som kan leda till svåra skador eller döden.

### ⚠ FÖRSIKTIGHET

Varnar om en möjligen farlig situation som kan leda till lättare personskador.

### OBSERVERA

Varnar om en möjligen farlig situation som kan leda till materiella skador.

## Ändamålsenlig användning

### ⚠ VARNING

Maskinen är inte lämplig för uppsugning av hälsovådligt damm.

### OBSERVERA

Denna maskin är endast avsedd för användning inomhus.

- Ej 1.527-180.0:  
Denna universaldammsugare är avsedd för torrengöring av golv- och väggytor.
- Endast 1 527-180,0:  
Denna dammsugare för hårda golv är avsedd för torrengöring av golv- och väggytor.
- Endast 1 527-180,0:  
Det medföljande golvmunstycket är inte lämpligt att använda på mattor.
- Denna maskin är avsedd för yrkesmässigt bruk, t ex för byggnadsrengöring (kontor, hotell osv.), för hantverkare på byggarbetsplatser för snickare och för bygginredning.

## Aggregatlement

- 1 Filterdukspåse
- 2 Sugfästen
- 3 Sugslang
- 4 Typskylt
- 5 Bärhandtag
- 6 Slanghållare
- 7 Kabelfäste
- 8 Nätkabel
- 9 Sughuvud
- 10 Spärr av sughuvud
- 11 Styrrulle
- 12 Smutsbehållare
- 13 Huvudströmbrytare
- 14 Omkopplare hård yta/mattor (beroende på utrustning)
- 15 Golvmunstycke
- 16 Sugrör
- 17 Sugkraftinställning (steglös) (beroende på utrustning)
- 18 Krök
- 19 Huvudfilterkorg
- 20 Motorskyddsfilter

## Idrifttagning

### Driftslägen

- 1 Drift med filterpåse
  - 2 Användning utan filterpåse
- Kontroll om huvudfilterkorgen är insatt i apparaten.

### Isättning av filterpåse

- Lossa spärr på sughuvudet och ta av det.
- Ta ur huvudfilterkorg.
- Trä på fliesfilterpåse.
- Sätt i huvudfilterkorgen.
- Sätt på sughuvudet och lås fast.

## Handhavande

### Koppla till aggregatet

- Stick i nätkontakten.
- Starta maskinen med huvudbrytaren.

## Rengöringsdrift

- Ej 1.527-180.0:  
Ställ omkopplaren på hård yta eller matta.
- Endast ProT 200:  
Reglera sugkraften med inställningen för sugkraften (steglös).
- Genomför rengöringsarbetet.

### Koppla från aggregatet

- Stäng av maskinen med huvudbrytaren.
- Drag ur nätkontakten.

### Efter varje användning

- Töm behållaren.
- Rengör apparaten invändigt och utvändigt genom uppsugning och torka med en fuktig trasa.

## Transport

### △ FÖRSIKTIGHET

*Risk för person och egendomsskada! Observera vid transport maskinens vikt.*

- Vid transport i fordon ska maskinen säkras enligt respektive gällande bestämmelser så den inte kan tippa eller glida.

## Förvaring

### △ FÖRSIKTIGHET

*Risk för person och egendomsskada! Observera maskinens vikt vid lagring.*

Denna maskin får endast lagras inomhus.

## Skötsel och underhåll

### △ FARA

*Stäng alltid av aggregatet och lossa nätkontakten innan arbeten på aggregatet utförs.*

### Rengör huvudfilterkorg

- Slå ur smutsen ut huvudfilterkorgen (urtvättbar) och rengör vid behov under rinnande vatten.

### OBSERVERA

Fara för skada!

*Sätt aldrig i huvudfilterkorgen när den är blöt*

## Byta motorskyddsfilter

- Lossa spärr på sughuvudet och ta av det.
- Ta ur motorskyddsfilter.
- Sätt i nytt motorskyddsfilter.
- Sätt på sughuvudet och lås fast.

## Åtgärder vid störningar

### ⚠ FARA

*Stäng alltid av aggregatet och lossa nätkontakten innan arbeten på aggregatet utförs.*

## Apparaten slår av under användning

- Motor-Termoprotektor har trätt i funktion.
- Byt fiberfilterpåse.
- Byt motorskyddsfilter.
- Kontrollera alla delar avseende tilltäppning.

Återstart efter avkylning av motorturbinen efter ca 30-40 minuter.

## Sugturbinen fungerar inte

- Kontrollera eluttaget och strömförsörjningens säkring.
- Kontrollera apparatens nätkabel och nätkontakt.
- Slå på apparaten.

## Sugkraften nedsatt

- Avlägsna stopp i sugmunstycke, sugrör eller sugslang.
- Byt fiberfilterpåse.
- Rengör huvudfilterkorgen under rinnande vatten.
- Sätt på sughuvudet/spärra ordentligt.
- Byt ut defekt sugslang.
- Byt motorskyddsfilter.

## Damm tränger ut under sugning

- Byt fiberfilterpåse.
- Kontrollera att filterpåsen sitter rätt.
- Sätt på sughuvudet/spärra ordentligt.
- Sätt i oskadad huvudfilterkorg.
- Sätt i motorskyddsfilteret riktigt.

## Kundservice

**Kan störningen inte åtgärdas måste aggregatet kontrolleras av kundservice.**

## Garanti

I respektive land gäller de garantivillkor som publicerats av våra auktoriserade distributörer. Eventuella fel på aggregatet repareras utan kostnad under förutsättning att det orsakats av ett material- eller tillverkningsfel. I frågor som gäller garantin ska du vända dig med kvitto till inköpsstället eller närmaste auktoriserade serviceverkstad.

## Tillbehör och reservdelar

- Endast av tillverkaren godkända tillbehör och reservdelar får användas. Original-tillbehör och original-reservdelar garanterar att apparaten kan användas säkert och utan störning.
- I slutet av bruksanvisningen finns ett urval av de reservdelar som oftast behövs.
- Ytterligare information om reservdelar hittas under service på [www.kaercher.com](http://www.kaercher.com).

## Försäkran om EU- överensstämmelse

Härmed försäkras vi att nedanstående be-  
tecknade maskin i ändamål och konstruk-  
tion samt i den av oss levererade versionen  
motsvarar EU-direktivens tillämpliga grund-  
läggande säkerhets- och hälsokrav. Vid  
ändringar på maskinen som inte har god-  
känts av oss blir denna överensstämmelse-  
förklaring ogiltig.

**Produkt:** Torrsug

**Typ:** 1.527-xxx

### Tillämpliga EU-direktiv

2006/42/EG (+2009/127/EG)

2004/108/EG

2011/65/EU

2009/125/EG

### Tillämpade harmoniserade normer

EN 55014-1: 2006+A1: 2009+A2: 2011

EN 55014-2: 1997+A1: 2001+A2: 2008

EN 60335-1

EN 60335-2-69

EN 61000-3-2: 2006+A1: 2009+A2: 2009

EN 61000-3-3: 2013

EN 62233: 2008

EN 50581

EN 60312: 2013

### Tillämpade nationella normer

-

### Tillämpade förordningar

666/2013

**5.966-384**

Undertecknade agerar på order av och  
med fullmakt från företagsledningen.



H. Jenner  
CEO



S. Reiser  
Head of Approval

Dokumentationsbefullmäktigad:

S. Reiser

Alfred Kärcher GmbH & Co. KG  
Alfred-Kärcher-Str. 28 - 40  
71364 Winnenden (Germany)  
Tel.: +49 7195 14-0  
Fax: +49 7195 14-2212

Winnenden, 2014/09/01

## Tekniska data

		T 7/1 Classic	T 7/1 Classic 1.527-180.0	ProT 200
Nätspänning	V	220-240	220-240	220-240
Frekvens	Hz	1~ 50-60	1~ 50-60	1~ 50-60
Behållarvolym	l	7	7	7
Luftmängd (max.)	l/s	40	40	40
Undertryck (max.)	kPa (mbar)	23,0 (230)	23,0 (230)	23,0 (230)
Skyddsklass	☐	II	II	II
Sugslanganslutning (C-DN/C-ID)	mm	35	35	32
Längd x Bredd x Höjd	mm	375 x 285 x 310	375 x 285 x 310	375 x 285 x 310
Typisk driftvikt	kg	3,5	3,5	3,5
Omgivningstemperatur (max.)	°C	+40	+40	+40
<b>Beräknade värden enligt EN 60335-2-69</b>				
Ljudtrycksnivå $L_{pA}$	dB(A)	63	63	63
Osäkerhet $K_{pA}$	dB(A)	2	2	2
Hand-Arm Vibrationsvärde	m/s <sup>2</sup>	<2,5	<2,5	<2,5
Osäkerhet K	m/s <sup>2</sup>	0,2	0,2	0,2
<b>Ekodesign enligt 666/2013</b>				
Energieffektivitetsklass	--	D	B	D
Genomsnittlig årlig energiförbrukning	kWh/a	40,6	29,9	40,6
Klass för rengöringsprestanda på matta	--	E	--	E
Klass för rengöringsprestanda på hårt golv	--	C	C	C
Partikelutsläppsklass	--	G	G	G
Ljudeffektnivå $L_{wA}$	dB(A)	75	75	75
Anslutningseffekt	W	1000	1000	1000
<b>Nätkabel</b>	H05VV-F 2x0,75 mm <sup>2</sup>			
	Artikelnr.	Kabellängd		
EU	6.650-389.0	7,5 m		
GB	6.650-429.0	7,5 m		



Lue tämä alkuperäisiä ohjeita ennen laitteesi käyttämistä, säilyttä käyttööhe myöhempää käyttöä tai mahdollista myöhempää omistajaa varten.

- Turvaohje nro 5.956-249 on ehdottomasti luettava ennen laitteen ensimmäistä käyttökertaa!
- Käyttöohjeen ja turvaohjeiden huomiotta jättäminen voi aiheuttaa vaurioita laitteeseen ja vaaroja käyttäjälle ja muille henkilöille.
- Jos havaitset kuljetusvaurioita, ota välittömästi yhteys jälleenmyyjään.

## Sisällysluettelo

Ympäristönsuojelu . . . . .	FI	1
Vaarallisuusasteet . . . . .	FI	1
Käyttötarkoitus . . . . .	FI	1
Laitteen osat . . . . .	FI	2
Käyttöönotto . . . . .	FI	2
Käyttö . . . . .	FI	2
Kuljetus . . . . .	FI	2
Säilytys . . . . .	FI	2
Hoito ja huolto . . . . .	FI	2
Häiriöapu . . . . .	FI	3
Takuu . . . . .	FI	3
Varusteet ja varaosat . . . . .	FI	3
EU-standardinmukaisuustodistus . . . . .	FI	4
Tekniset tiedot . . . . .	FI	5

## Ympäristönsuojelu



Pakkausmateriaalit ovat kierrätettäviä. Älä käsittele pakkauksia kotitalousjätteenä, vaan toimita ne jätteiden kierrätykseen.



Käytetyt laitteet sisältävät arvokkaita kierrätettäviä materiaaleja, jotka tulisi toimittaa kierrätykseen. Paristoja, öljyjä ja samankaltaisia aineita ei saa päästää ympäristöön. Tästä syystä toimita kuluneet laitteet asianmukaisiin keräyspisteisiin.

### Huomautuksia materiaaleista (REACH)

Ajantasaisia tietoja ainesosista löytyy osoitteesta:

[www.kaercher.com/REACH](http://www.kaercher.com/REACH)

## Vaarallisuusasteet

### △ VAARA

*Välittömästi uhkaava vaara, joka aiheuttaa vakavan ruumiinvamman tai johtaa kuolemaan.*

### △ VAROITUS

*Mahdollisesti vaarallinen tilanne, joka voi aiheuttaa vakavan ruumiinvamman tai voi johtaa kuolemaan.*

### △ VARO

*Huomautus mahdollisesta vaarallisesta tilanteesta, joka voi aiheuttaa vähäisiä vammoja.*

### HUOMIO

*Huomautus mahdollisesta vaarallisesta tilanteesta, joka voi aiheuttaa aineellisia vahinkoja.*

## Käyttötarkoitus

### △ VAROITUS

*Laitte ei sovellu terveydelle haitallisten pölyjen imurointiin.*

### HUOMIO

*Tämä laite on tarkoitettu käytettäväksi vain sisätiloissa.*

- Ei 1.527-180,0:  
Tämä yleisimuri on tarkoitettu lattia- ja seinäpintojen kuivapuhdistamiseen.
- Vain 1 527-180,0:  
Tämä kovalattiaimuri on tarkoitettu lattia- ja seinäpintojen kuivapuhdistamiseen.
- Vain 1 527-180,0:  
Mukana toimitettu sähköimuharja (ESB) ei sovellu käytettäväksi kovilla lattiatpinnoilla.
- Tämä laite soveltuu ammattimaiseen käyttöön, esim. rakennusten puhdistamiseen (toimistot, hotellit jne.), käsityöläisille rakennustöissä, puusepille ja siustustöissä.

## Laitteen osat

- 1 Kuitumattosuodatinpussi
- 2 Imukaulus
- 3 Imuletku
- 4 Tyyppikiilpi
- 5 Kantokahva
- 6 Letkunpidin
- 7 Johdon pidike
- 8 Verkkokaapeli
- 9 Imupää
- 10 Imupään lukitus
- 11 Ohjauksella
- 12 Pölysäiliö
- 13 Pääkytkin
- 14 Vaihtokytkin kova pinta/kokolattiamatto (varusteista riippuen)
- 15 Lattiasuutin
- 16 Imuputki
- 17 Imuvoimasäädin (portaaton) (varusteista riippuen)
- 18 Kahva
- 19 Pääsuodatinkori
- 20 Moottorin suojasuodatin

## Käyttöönotto

### Käyttötavat

- 1 Käyttö suodatinpussilla
  - 2 Käyttö ilman suodatinpussia
- Tarkasta, onko pääsuodatinkori laitteessa.

### Suodatinpussin asetus paikalleen

- Vapauta imupää lukituksesta, poista imupää.
- Poista pääsuodatinkori.
- Aseta kuitusuodatinpussi paikalleen.
- Aseta pääsuodatinkori paikalleen.
- Aseta imupää paikalleen ja lukitse se.

## Käyttö

### Laitteen käynnistyminen

- Työnnä virtapistoke pistorasiaan.
- Kytke laite pääkytkimellä päälle.

## Puhdistaminen

- Ei 1.527-180.0:  
Aseta lattiasuulakkeen vaihtokytkin asentoon kova pinta tai kokolatiamatto.
- Vain ProT 200:  
Säädä imuteho imuvoimasäätimellä (portaaton).
- Suorita puhdistus.

### Laitteen kytkeminen pois päältä

- Kytke laite pääkytkimellä pois päältä.
- Vedä verkkopistoke irti.

### Jokaisen käyttökerran jälkeen

- Tyhjennä säiliö.
- Puhdista laite sisältä ja ulkoa imuroimalla ja kostealla liinalla pyyhkimällä.

## Kuljetus

### ⚠ VARO

*Loukkaantumis- ja vahingoittumisvaara-vaara! Huomioi kuljetettaessa laitteen paino.*

- Kun kuljetat laitetta ajoneuvoissa, varmista laite liukumisen ja kaatumisen varalta kulloinkin voimassa olevien ohjesääntöjen mukaisesti.

## Säilytys

### ⚠ VARO

*Loukkaantumis- ja vahingoittumisvaara-vaara! Huomioi säilytettäessä laitteen paino.*

Tätä laitetta saa säilyttää vain sisätiloissa.

## Hoito ja huolto

### ⚠ VAARA

*Virtapistoke on vedettävä irti pistorasiasta ennen kaikkia laitteeseen kohdistuvia töitä.*

### Pääsuodatinkorin puhdistus

- Puhdista pääsuodatinkori (pestävä) tarvittaessa virtaavassa vedessä.

### HUOMIO

*Vaurioittumisvaara! Älä koskaan aseta pääsuodatinkoria märkinä paikalleen.*

## Moottorin suojasuodattimen vaihto

- Vapauta imupää lukituksesta, poista imupää.
- Poista moottorinsuojasuodatin.
- Aseta uusi moottorin suojasuodatin paikalleen.
- Aseta imupää paikalleen ja lukitse se.

## Häiriöapu

### ⚠ VAARA

*Virtapistoke on vedettävä irti pistorasiasta ennen kaikkia laitteeseen kohdistuvia töitä.*

## Laite kytkeytyy käytön aikana pois päältä

- Moottorin lämpösuoja on lauennut.
- Vaihda kuitusuodatinpussi.
- Vaihda moottorinsuojasuodatin.
- Takasta kaikki osat tukkeutumien varalta.

Käynnistä laite uudelleen, kun moottoriturbiini on jäähtynyt n. 30-40 minuutin ajan.

## Imaturbiini ei pyöri

- Tarkasta virransyötön pistorasia ja sulake.
- Tarkasta laitteen verkkokaapeli ja verkkopistoke.
- Kytke laite päälle.

## Imuvoima vähenee

- Poista tukokset imusuulakkeesta, imuputkesta tai imuletkusta.
- Vaihda kuitusuodatinpussi.
- Puhdista pääsuodatinkori juoksevassa vedessä.
- Aseta/lukitse imupää oikein paikalleen.
- Vaihda vioittunut imuletku.
- Vaihda moottorinsuojasuodatin.

## Pöly pääsee ulos imuvaiheessa

- Vaihda kuitusuodatinpussi.
- Tarkasta kuitusuodatinpussin istuvuus.
- Aseta/lukitse imupää oikein paikalleen.
- Vaihda tilalle ehjä pääsuodatinkori.
- Aseta moottorinsuojasuodatin oikein paikalleen.

## Asiakaspalvelu

**Jos häiriötä ei voida poistaa, laite täytyy tarkastuttaa asiakaspalvelussa.**

## Takuu

Kussakin maassa ovat voimassa valtuuttamamme myyntiorganisaation julkaisemat takuuehdot. Materiaali- ja valmistusvirheitä aiheutuvat virheet laitteessa korjaamme takuuajana maksutta. Takuutapauksessa ota yhteys ostotositteen kanssa jällemyyjään tai lähimpään valtuutettuun huoltoon.

## Varusteet ja varaosat

- Vain sellaisten lisävarusteiden ja varaosien käyttö on sallittua, jotka valmistaja on hyväksynyt. Alkuperäiset lisävarusteet ja varaosat takaavat, että laitetta voidaan käyttää turvallisesti ja häiriöttömästi.
- Tärkeimpien osien varaosaluettelo löytyy tämän käyttöohjeen lopusta.
- Saat lisätietoja varaosista osoitteesta [www.karcher.fi](http://www.karcher.fi), osiosta Huolto.



## **EU- standardinmukaisuustodistus**

Vakuutamme, että alla mainitut tuotteet vastaavat suunnittelultaan ja rakenteeltaan sekä valmistustavaltaan EU-direktiivien asianomaisia turvallisuus- ja terveysvaatimuksia. Jos tuotteeseen/tuotteisiin tehdään muutoksia, joista ei ole sovittu kanssamme, tämä vakuutus ei ole enää voimassa.

**Tuote:** Kuivaimuri

**Tyyppi:** 1.527-xxx

### **Yksiselitteiset EU-direktiivit**

2006/42/EY (+2009/127/EY)

2004/108/EY

2011/65/EU

2009/125/EY

### **Sovelletut harmonisoidut standardit**

EN 55014-1: 2006+A1: 2009+A2: 2011

EN 55014-2: 1997+A1: 2001+A2: 2008

EN 60335-1

EN 60335-2-69

EN 61000-3-2: 2006+A1: 2009+A2: 2009

EN 61000-3-3: 2013

EN 62233: 2008

EN 50581

EN 60312: 2013

### **Sovelletut kansalliset standardit**

-

### **Käytetyt määräykset**

666/2013

**5.966-384**

Allekirjoittaneet toimivat yrityksen johton puolesta ja sen valtuuttamina.



H. Jenner  
CEO



S. Reiser  
Head of Approval

Dokumentointivaltuutettu:

S. Reiser

Alfred Kärcher GmbH & Co. KG  
Alfred-Kärcher-Str. 28 - 40  
71364 Winnenden (Germany)  
Puh.: +49 7195 14-0  
Faksi: +49 7195 14-2212

Winnenden, 2014/09/01

## Tekniset tiedot

		T 7/1 Classic	T 7/1 Classic 1.527-180.0	ProT 200
Verkkojännite	V	220-240	220-240	220-240
Taajuus	Hz	1~ 50-60	1~ 50-60	1~ 50-60
Säiliön tilavuus	l	7	7	7
Ilmamäärä (maks.)	l/s	40	40	40
Alipaine (maks.)	kPa (mbar)	23,0 (230)	23,0 (230)	23,0 (230)
Kotelointiluokka		II	II	II
Imuletkuliitin (C-DN/C-ID)	mm	35	35	32
Pituus x leveys x korkeus	mm	375 x 285 x 310	375 x 285 x 310	375 x 285 x 310
Tyypillinen käyttöpaino	kg	3,5	3,5	3,5
Ympäristön lämpötila (maks.)	°C	+40	+40	+40
<b>Mitatut arvot EN 60335-2-69 mukaisesti</b>				
Äänenpainetaso $L_{pA}$	dB(A)	63	63	63
Epävarmuus $K_{pA}$	dB(A)	2	2	2
Käsi-käsivarsi värinäarvo	m/s <sup>2</sup>	<2,5	<2,5	<2,5
Epävarmuus K	m/s <sup>2</sup>	0,2	0,2	0,2
<b>Ekosuunnittelu 666/2013 mukaisesti</b>				
Energiatehokkuusluokka	--	D	B	D
Indikatiivinen vuosittainen energiakulutus	kWh/a	40,6	29,9	40,6
Matonpuhdistusluokka	--	E	--	E
Kovalattiapuhdistusluokka	--	C	C	C
Pölyemissioluokka	--	G	G	G
Äänitehontaso $L_{wA}$	dB(A)	75	75	75
Nimellistehonotto	W	1000	1000	1000
<b>Verkkokaapeli</b>	H05VV-F 2x0,75 mm <sup>2</sup>			
	Osa-nro	Johdon pituus		
EU	6.650-389.0	7,5 m		
GB	6.650-429.0	7,5 m		



Πριν χρησιμοποιήσετε τη συσκευή σας για πρώτη φορά, διαβάστε αυτές τις πρωτότυπες οδηγίες χρήσης, ενεργήστε σύμφωνα με αυτές και κρατήστε τις για μελλοντική χρήση ή για τον επόμενο ιδιοκτήτη.

- Πριν από την πρώτη χρήση διαβάστε οπωσδήποτε τις υποδείξεις ασφαλείας αρ. 5.956-249!
- Η μη τήρηση των οδηγιών χρήσης, καθώς και των υποδείξεων ασφαλείας, μπορεί να προκαλέσει βλάβες στη συσκευή ή κινδύνους για τον χρήστη ή άλλα άτομα.
- Σε περίπτωση βλαβών κατά τη μεταφορά ειδοποιήστε αμέσως τον αντιπρόσωπό σας.

## Πίνακας περιεχομένων

Προστασία περιβάλλοντος . . . . .	EL	1
Διαβάθμιση κινδύνων . . . . .	EL	1
Χρήση σύμφωνα με τους κανονισμούς . . . . .	EL	1
Στοιχεία συσκευής . . . . .	EL	2
Έναρξη λειτουργίας . . . . .	EL	2
Χειρισμός . . . . .	EL	2
Μεταφορά . . . . .	EL	2
Αποθήκευση . . . . .	EL	2
Φροντίδα και συντήρηση . . . . .	EL	3
Αντιμέτωπιση βλαβών . . . . .	EL	3
Εγγύηση . . . . .	EL	4
Εξαρτήματα και ανταλλακτικά . . . . .	EL	4
Δήλωση Συμμόρφωσης των Ε.Κ. . . . .	EL	4
Τεχνικά χαρακτηριστικά . . . . .	EL	5

## Προστασία περιβάλλοντος



Τα υλικά συσκευασίας είναι ανακυκλώσιμα. Μην πετάτε τις συσκευασίες στα οικιακά απορρίμματα, αλλά σε ειδικό σύστημα επαναχρησιμοποίησης.



Οι παλιές συσκευές περιέχουν ανακυκλώσιμα υλικά, τα οποία θα πρέπει να μεταφέρονται σε σύστημα επαναχρησιμοποίησης. Οι μπαταρίες, τα λάδια και παρόμοια υλικά δεν επιτρέπεται να καταλήγουν στο περιβάλλον. Για το λόγο αυτόν η διάθεση παλιών συσκευών πρέπει να γίνεται σε κατάλληλα συστήματα συλλογής.

## Υποδείξεις για τα συστατικά (REACH)

Ενημερωμένες πληροφορίες για τα συστατικά μπορείτε να βρείτε στη διεύθυνση:

[www.kaercher.com/REACH](http://www.kaercher.com/REACH)

## Διαβάθμιση κινδύνων

### ⚠ ΚΙΝΔΥΝΟΣ

Για άμεσα επαπειλούμενο κίνδυνο, ο οποίος μπορεί να οδηγήσει σε σοβαρό τραυματισμό ή θάνατο.

### ⚠ ΠΡΟΕΙΔΟΠΟΙΗΣΗ

Για ενδεχόμενη επικίνδυνη κατάσταση, η οποία μπορεί να οδηγήσει σε σοβαρό τραυματισμό ή θάνατο.

### ⚠ ΠΡΟΣΟΧΗ

Υπόδειξη για μια ενδεχομένως επικίνδυνη κατάσταση, η οποία μπορεί να οδηγήσει σε ελαφρό τραυματισμό.

### ΠΡΟΣΟΧΗ

Υπόδειξη για μια δυνητικά επικίνδυνη κατάσταση, η οποία μπορεί να έχει ως συνέπεια υλικές ζημιές.

## Χρήση σύμφωνα με τους κανονισμούς

### ⚠ ΠΡΟΕΙΔΟΠΟΙΗΣΗ

Η συσκευή δεν ενδείκνυται για την αναρρόφηση επιβλαβών για την υγεία σκονών.

### ΠΡΟΣΟΧΗ

Η συσκευή αυτή προορίζεται για χρήση αποκλειστικά σε εσωτερικούς χώρους.

- Όχι 1.527-180.0:

Αυτή ηλεκτρική σκούπα γενικής χρήσης προορίζεται για τον ξηρό καθαρισμό επιφανειών δαπέδων και τοίχων.

- Μόνο 1.527-180.0:

Αυτή ηλεκτρική σκούπα για σκληρά δάπεδα προορίζεται για τον ξηρό καθαρισμό επιφανειών δαπέδων και τοίχων.

- Μόνο 1.527-180.0:  
Το συνοδευτικό ακροφύσιο δαπέδου δεν είναι κατάλληλο για χρήση σε τάπητες.
- Η συσκευή αυτή είναι κατάλληλη για την επαγγελματική χρήση, π.χ. για τον καθαρισμό κτιρίων (γραφεία, ξενοδοχεία κ.λπ.), για τεχνίτες σε εργοτάξια, για ξυλουργούς και ξυλουργικές εργασίες σε εσωτερικούς χώρους.

## Στοιχεία συσκευής

- 1 Σακούλα φίλτρου τύπου fleece
- 2 Στόμιο αναρρόφησης
- 3 Εύκαμπτος σωλήνας αναρρόφησης
- 4 Πινακίδα τύπου
- 5 Λαβή μεταφοράς
- 6 Στήριγμα ελαστικού σωλήνα
- 7 Συγκρατητής καλωδίου
- 8 Καλώδιο τροφοδοσίας
- 9 Κεφαλή αναρρόφησης
- 10 Ασφάλιση της κεφαλής αναρρόφησης
- 11 Τροχίσκος οδήγησης
- 12 Δοχείο ρύπων
- 13 Κύριος διακόπτης
- 14 Διακόπτης επιλογής για σκληρές επιφάνειες/μοκέτες (ανάλογα με τον εξοπλισμό)
- 15 Μπεκ δαπέδου
- 16 Σωλήνας αναρρόφησης
- 17 Ρυθμιστής αναρροφητικής ισχύος (χωρίς διαβαθμίσεις) (ανάλογα με τον εξοπλισμό)
- 18 Γωνία σωλήνα
- 19 Καλάθι κύριου φίλτρου
- 20 Φίλτρο προστασίας κινητήρα

## Έναρξη λειτουργίας

### Τύποι λειτουργίας

- 1 Λειτουργία με σακούλα φίλτρου
  - 2 Λειτουργία χωρίς σακούλα φίλτρου
- ➔ Έλεγχος, εάν έχει τοποθετηθεί το καλάθι του κύριου φίλτρου στη συσκευή.

### Τοποθέτηση της σακούλας φίλτρου

- ➔ Απασφαλίστε και αφαιρέστε την κεφαλή αναρρόφησης.
- ➔ Αφαιρέστε το καλάθι του κύριου φίλτρου.
- ➔ Τοποθετήστε την υφασμάτινη σακούλα φίλτρου.

- ➔ Τοποθετήστε το καλάθι του κύριου φίλτρου.
- ➔ Τοποθετήστε και ασφαλίστε και πάλι την κεφαλή αναρρόφησης.

## Χειρισμός

### Ενεργοποίηση της μηχανής

- ➔ Συνδέστε το ρευματολήπτη στην πρίζα.
- ➔ Θέστε τη συσκευή σε λειτουργία από το γενικό διακόπτη.

### Λειτουργία καθαρισμού

- ➔ Όχι 1.527-180.0:  
Ρυθμίστε το διακόπτη επιλογής του ακροφυσίου δαπέδου στη θέση για σκληρές επιφάνειες ή μοκέτες.
- ➔ Μόνο ProT 200:  
Ρυθμίστε την αναρροφητική ισχύ (χωρίς διαβαθμίσεις).
- ➔ Εκτελέστε τον καθαρισμό.

### Απενεργοποίηση της μηχανής

- ➔ Απενεργοποιήστε τη συσκευή από το γενικό διακόπτη.
- ➔ Βγάλτε το ρευματολήπτη.

### Έπειτα από κάθε λειτουργία

- ➔ Αδειάστε τον κάδο.
- ➔ Καθαρίστε τη συσκευή εσωτερικά και εξωτερικά με αναρρόφηση και σκούπισμα με ένα υγρό πανί.

## Μεταφορά

### ⚠ ΠΡΟΣΟΧΗ

*Κίνδυνος τραυματισμού και βλάβης! Κατά τη μεταφορά λάβετε υπόψη το βάρος της συσκευής.*

- ➔ Κατά τη μεταφορά με οχήματα, ασφαλίστε τη συσκευή έναντι ενδεχόμενης ολίσθησης και ανατροπής, σύμφωνα με τις εκάστοτε ισχύουσες κατευθυντήριες οδηγίες.

## Αποθήκευση

### ⚠ ΠΡΟΣΟΧΗ

*Κίνδυνος τραυματισμού και βλάβης! Κατά την αποθήκευση λάβετε υπόψη το βάρος της συσκευής.*

Η συσκευή αυτή μπορεί να αποθηκεύεται μόνο σε εσωτερικούς χώρους.

## Φροντίδα και συντήρηση

### ⚠ ΚΙΝΔΥΝΟΣ

Πριν από όλες τις εργασίες στη συσκευή, απενεργοποιήστε τη συσκευή και τραβήξτε το φως από την πρίζα.

### Καθαρίστε το καλάθι του κύριου φίλτρου

→ Εάν είναι απαραίτητο, καθαρίστε το καλάθι του κύριου φίλτρου (πλενόμενο) με τρεχούμενο νερό.

### ΠΡΟΣΟΧΗ

Κίνδυνος βλάβης! Μην τοποθετείτε ποτέ το καλάθι του κύριου φίλτρου εάν αυτό είναι βρεγμένο.

### Αντικατάσταση του φίλτρου προστασίας του κινητήρα

- Απασφαλίστε και αφαιρέστε την κεφαλή αναρρόφησης.
- Αφαιρέστε το φίλτρο προστασίας του κινητήρα.
- Τοποθετήστε ένα νέο φίλτρο προστασίας του κινητήρα.
- Τοποθετήστε και ασφαλίστε και πάλι την κεφαλή αναρρόφησης.

### Αντιμετώπιση βλαβών

### ⚠ ΚΙΝΔΥΝΟΣ

Πριν από όλες τις εργασίες στη συσκευή, απενεργοποιήστε τη συσκευή και τραβήξτε το φως από την πρίζα.

### Η συσκευή απενεργοποιείται στη διάρκεια της λειτουργίας της

- Ενεργοποιήθηκε η προστασία υπερέθμανσης του κινητήρα.
- Αντικαταστήστε την υφασμάτινη σακούλα φίλτρου.
- Αντικατάσταση του φίλτρου προστασίας του κινητήρα
- Ελέγξτε όλα τα εξαρτήματα για τυχόν βουλώματα.

Επανενεργοποίηση μετά την περίοδο ψύξης του στρόβιλου του κινητήρα, δηλ. μετά από περ. 30-40 λεπτά.

### Η τουρμπίνα αναρρόφησης δεν λειτουργεί

- Ελέγξτε την πρίζα και την ασφάλεια της παροχής ρεύματος.
- Ελέγξτε το καλώδιο τροφοδοσίας και το φως της συσκευής.
- Θέστε τη συσκευή σε λειτουργία.

### Η αναρροφητική ισχύς μειώνεται

- Αντιμετωπίστε την απόφραξη στο ακροφύσιο αναρρόφησης, στο σωλήνα αναρρόφησης ή στον ελαστικό σωλήνα αναρρόφησης.
- Αντικαταστήστε την υφασμάτινη σακούλα φίλτρου.
- Καθαρίστε το καλάθι του κύριου φίλτρου με τρεχούμενο νερό.
- Τοποθετήστε/ασφαλίστε σωστά την κεφαλή αναρρόφησης.
- Αντικαταστήστε τον ελαττωματικό ελαστικό σωλήνα αναρρόφησης.
- Αντικατάσταση του φίλτρου προστασίας του κινητήρα

### Διαρροή σκόνης κατά την αναρρόφηση

- Αντικαταστήστε την υφασμάτινη σακούλα φίλτρου.
- Ελέγξτε την έδραση της υφασμάτινης σακούλας φίλτρου.
- Τοποθετήστε/ασφαλίστε σωστά την κεφαλή αναρρόφησης.
- Τοποθετήστε το άθικτο καλάθι του κύριου φίλτρου.
- Τοποθετήστε σωστά το φίλτρο προστασίας του κινητήρα.

### Υπηρεσία εξυπηρέτησης πελατών

Αν δεν διορθωθεί η βλάβη, πρέπει να γίνει έλεγχος της συσκευής από την υπηρεσία εξυπηρέτησης πελατών.

## Εγγύηση

Σε κάθε χώρα ισχύουν οι όροι εγγύησης που εκδόθηκαν από την αρμόδια εταιρία μας προώθησης πωλήσεων. Αναλαμβάνουμε τη δωρεάν αποκατάσταση οποιασδήποτε βλάβης στη συσκευή σας, εφόσον οφείλεται σε αστοχία υλικού ή κατασκευαστικό σφάλμα, εντός της προθεσμίας που ορίζεται στην εγγύηση. Σε περίπτωση που επιθυμείτε να κάνετε χρήση της εγγύησης, παρακαλούμε απευθυνθείτε με την απόδειξη αγοράς στο κατάστημα από το οποίο προμηθευτήκατε τη συσκευή ή στην πλησιέστερη εξουσιοδοτημένη υπηρεσία τεχνικής εξυπηρέτησης πελατών μας.

## Εξαρτήματα και ανταλλακτικά

- Επιτρέπεται να χρησιμοποιούνται μόνο εξαρτήματα και ανταλλακτικά, τα οποία έχουν την έγκριση του κατασκευαστή. Τα γνήσια αξεσουάρ και ανταλλακτικά παρέχουν την εγγύηση της ασφαλούς και άψογης λειτουργίας της μηχανής.
- Μία επιλογή των ανταλλακτικών που χρειάζονται συχνότερα θα βρείτε στο τέλος των οδηγιών χρήσης.
- Περισσότερες πληροφορίες σχετικά με τα ανταλλακτικά μπορείτε να λάβετε στη διεύθυνση [www.kaercher.com](http://www.kaercher.com), τομέας Εξυπηρέτησης.

## Δήλωση Συμμόρφωσης των Ε.Κ.

Δια της παρούσης δηλώνουμε ότι το μηχάνημα που χαρακτηρίζεται παρακάτω, με βάση τη σχεδίαση και την κατασκευή του, υπό τη μορφή που διατίθεται στην αγορά, πληροί στις σχετικές βασικές απαιτήσεις ασφαλείας και υγιεινής των οδηγιών της ΕΚ. Η παρούσα δήλωση παύει να ισχύει σε περίπτωση τροποποιήσεων του μηχανήματος χωρίς προηγούμενη συνεννόηση μαζί μας.

**Προϊόν:** Ηλεκτρική σκούπα ξηρών ρύπων

**Τύπος:** 1.527-xxx

**Σχετικές οδηγίες των Ε.Κ.**

2006/42/ΕΚ (+2009/127/ΕΚ)

2004/108/ΕΚ

2011/65/ΕΕ

2009/125/ΕΚ

**Εφαρμοσθέντα εναρμονισμένα πρότυπα**

EN 55014-1: 2006+A1: 2009+A2: 2011

EN 55014-2: 1997+A1: 2001+A2: 2008

EN 60335-1

EN 60335-2-69

EN 61000-3-2: 2006+A1: 2009+A2: 2009

EN 61000-3-3: 2013

EN 62233: 2008

EN 50581

EN 60312: 2013

**Εφαρμοσθέντα εθνικά πρότυπα**

-

**Εφαρμοστέοι κανονισμοί**

666/2013

## 5.966-384

Οι υπογράφωντες ενεργούν κατ' εντολή του και με εξουσιοδότηση της διεύθυνσης της επιχείρησης.



H. Jenner  
CEO



S. Reiser  
Head of Approbation

Υπεύθυνος τεκμηρίωσης:  
S. Reiser

Alfred Karcher GmbH & Co. KG

Alfred-Karcher-Str. 28 - 40

71364 Winnenden (Germany)

Τηλ.: +49 7195 14-0

Φαξ: +49 7195 14-2212

Winnenden, 2014/09/01

## Τεχνικά χαρακτηριστικά

		T 7/1 Classic	T 7/1 Classic 1.527-180.0	ProT 200
Τάση ηλεκτρικού δικτύου	V	220-240	220-240	220-240
Συχνότητα	Hz	1~ 50-60	1~ 50-60	1~ 50-60
Χωρητικότητα κάδου	l	7	7	7
Ποσότητα αέρα (μέγ.)	l/s	40	40	40
Υποπίεση (μέγ.)	kPa (mbar)	23,0 (230)	23,0 (230)	23,0 (230)
Κατηγορία προστασίας	☐	II	II	II
Σύνδεση ελαστικού σωλήνα αναρρόφησης (C-DN/C-ID)	mm	35	35	32
Μήκος x Πλάτος x Ύψος	mm	375 x 285 x 310	375 x 285 x 310	375 x 285 x 310
Τυπικό βάρος λειτουργίας	kg	3,5	3,5	3,5
Θερμοκρασία περιβάλλοντος (μέγ.)	°C	+40	+40	+40
<b>Μετρούμενες τιμές κατά EN 60335-2-69</b>				
Επιτρεπόμενη στάθμη ηχητικής ισχύος $L_{pA}$	dB(A)	63	63	63
Αβεβαιότητα $K_{pA}$	dB(A)	2	2	2
Κραδασμοί στο χέρι/στο βραχίονα	m/s <sup>2</sup>	<2,5	<2,5	<2,5
Αβεβαιότητα K	m/s <sup>2</sup>	0,2	0,2	0,2
<b>Οικολογική σχεδίαση κατά 666/2013</b>				
Κατηγορία ενεργειακής απόδοσης	--	D	B	D
Ενδεικτική ετήσια κατανάλωση ενέργειας	kWh/a	40,6	29,9	40,6
Κατηγορία καθαρισμού ταπήτων	--	E	--	E
Κατηγορία καθαρισμού σκληρών δαπέδων	--	C	C	C
Κατηγορία εκπομπής σκόνης	--	G	G	G
Στάθμη ηχητικής ισχύος $L_{WA}$	dB(A)	75	75	75
Εφαρμοζόμενη ονομαστική ισχύς	W	1000	1000	1000
<b>Καλώδιο τροφοδοσίας δικτύου</b>	H05VV-F 2x0,75 mm <sup>2</sup>			
	Αριθ. ανταλλ.	Μήκος καλωδίου		
EU	6.650-389.0	7,5 m		
GB	6.650-429.0	7,5 m		



Cihazın ilk kullanımından önce bu orijinal kullanma kılavuzunu okuyun, bu kılavuza göre davranın ve daha sonra kullanım veya cihazın sonraki sahiplerine vermek için bu kılavuzu saklayın.

- İlk kullanımdan önce, 5.956-249 numaralı güvenlik uyarılarını mutlaka okuyun!
- Kullanım kılavuzunun ve emniyet uyarılarının dikkate alınmaması halinde cihazda hasar, kullanıcıda ve diğer kişilerde tehlike oluşabilir.
- Nakliye hasarlarını hemen yetkili satıcıya bildirin.

## İçindekiler

Çevre koruma . . . . .	TR	1
Tehlike kademeleri . . . . .	TR	1
Kurallara uygun kullanım . . . . .	TR	1
Cihaz elemanları . . . . .	TR	2
İşletme alma . . . . .	TR	2
Kullanımı . . . . .	TR	2
Taşıma . . . . .	TR	2
Depolama . . . . .	TR	2
Koruma ve Bakım . . . . .	TR	2
Arızalarda yardım . . . . .	TR	3
Garanti . . . . .	TR	3
Aksesuarlar ve yedek parçalar . . . . .	TR	3
AB uygunluk bildirisi . . . . .	TR	4
Teknik Bilgiler . . . . .	TR	5

## Çevre koruma

	Ambalaj malzemeleri geri dönüştürülebilir. Ambalaj malzemelerini evinizin çöpüne atmak yerine lütfen tekrar kullanılabilircekleri yerlere gönderin.
	Eski cihazlarda, yeniden değerlendirme işlemine tabi tutulması gereken değerli geri dönüşüm malzemeleri bulunmaktadır. Aküler, yağ ve benzeri maddeler doğaya ulaşmamalıdır. Bu nedenle eski cihazları lütfen öngörülen toplama sistemleri aracılığıyla imha edin.

### İçindekiler hakkında uyarılar (REACH)

İçindekiler hakkında ayrıntılı bilgileri bulabileceğiniz adres:

[www.kaercher.com/REACH](http://www.kaercher.com/REACH)

## Tehlike kademeleri

### ⚠ TEHLIKE

*Ağır bedensel yaralanmalar ya da ölüme neden olan direkt bir tehlike için.*

### ⚠ UYARI

*Ağır bedensel yaralanmalar ya da ölüme neden olabilecek olası tehlikeli bir durum için.*

### ⚠ TEDBİR

*Hafif yaralanmalara neden olabilecek olası tehlikeli bir duruma yönelik uyarı.*

### DIKKAT

*Maddi hasarlara neden olabilecek olası tehlikeli bir duruma yönelik uyarı.*

## Kurallara uygun kullanım

### ⚠ UYARI

*Cihaz, zararlı tozların emilmesi için uygun değildir.*

### DIKKAT

*Bu cihaz, sadece iç mekanlarda kullanım için üretilmiştir.*

- 1.527-180.0 hariç:  
Bu universal süpürge, zemin ve duvar yüzeylerinin kuru temizlenmesi için belirlenmiştir.
- Sadece 1.527-180,0:  
Bu sert zemin süpürgesi, zemin ve duvar yüzeylerinin kuru temizlenmesi için belirlenmiştir.
- Sadece 1.527-180,0:  
Birlikte verilen taban memesi, halılar üzerinde kullanım için uygun değildir.
- Bu cihaz, Örn; bina temizliği (ofisler, oteller, vb), şantiyelerdeki ustalar, marangozlar ve iç dekorasyondaki mesleki kullanım için uygundur.



## Cihaz elemanları

- 1 Elyaf filtre torbası
- 2 Emme ağzı
- 3 Emme hortumu
- 4 Tip levhası
- 5 Taşıma kolu
- 6 Hortum desteği
- 7 Kablo tutucu
- 8 Elektrik kablosu
- 9 Emme başlığı
- 10 Süpürge kafasının kilidi
- 11 Yönlendirme makarası
- 12 Zbiornik na zanieczyszczenia
- 13 Ana şalter
- 14 Sert yüzey/halı zemin değiştiricisi (Donanıma bağlı olarak)
- 15 Taban memesi
- 16 Vakum borusu
- 17 Süpürme kuvveti ayarlayıcısı (kademesiz) (Donanıma bağlı olarak)
- 18 Manifold
- 19 Ana filtre sepeti
- 20 Motor koruma filtresi

## İşletime alma

### Mod türleri

- 1 Filtre torbası ile çalışma
  - 2 Filtre torbası olmadan çalışma
- Ana filtre sepetinin cihaza yerleştirilmiş olup olmadığının kontrolü.

### Filtre torbasının takılması

- Emme kafasının kilidini açın ve kafayı çıkartın.
- Ana filtre sepetini çıkartın.
- Elyaf filtre torbasını takın.
- Ana filtre sepetini yerleştirin.
- Emme kafasını yerleştirin ve kilitleyin.

## Kullanımı

### Cihazı açın

- Şebeke fişini takın.
- Cihazı ana şalterden açın.

## Temizleme modu

- 1.527-180.0 hariç:  
Taban memesi değiştiricisini sert yüzey veya halı zemine ayarlayın.
- Sadece ProT 200:  
Süpürme kuvvetini süpürme kuvveti ayarlayıcısından ayarlayın (kademesiz).
- Temizliği yapın.

## Cihazın kapatılması

- Cihazı ana şalterden kapatın.
- Şebeke fişini prizden çekiniz.

## Her çalışmadan sonra

- Kabı boşaltın.
- Cihazın dışını ve içini tozunu alarak ve silerek nemli bir bezle temizleyin.

## Taşıma

### ⚠ **TEDBİR**

*Yaralanma ve hasar tehlikesi! Taşıma sırasında cihazın ağırlığına dikkat edin.*

- Araçlarda taşıma sırasında, cihazı geçerli yönetmeliklere göre kaymaya ve devrilmeye karşı emniyete alın.

## Depolama

### ⚠ **TEDBİR**

*Yaralanma ve hasar tehlikesi! Depolama sırasında cihazın ağırlığına dikkat edin.*

Bu cihaz sadece iç mekanlarda depolanmalıdır.

## Koruma ve Bakım

### ⚠ **TEHLİKE**

*Cihazdaki tüm çalışmalardan önce cihazı kapatın ve elektrik fişini çekin.*

### Ana filtre sepetinin temizlenmesi

- Ana filtre sepetini (yıkabilir) gerekirse akar su altında temizleyin.

### **DIKKAT**

*Hasar tehlikesi! Ana filtre sepetini kesinlikle ıslak şekilde yerleştirmeyin.*

## Motor koruma filtresinin değiştirilmesi

- Emme kafasının kilidini açın ve kafayı çıkartın.
- Motor koruma filtresini çıkartın.
- Yeni motor koruma filtresini yerleştirin.
- Emme kafasını yerleştirin ve kilitleyin.

## Arızalarda yardım

### ⚠ TEHLİKE

*Cihazdaki tüm çalışmalardan önce cihazı kapatın ve elektrik fişini çekin.*

### Cihaz çalışma sırasında kapanıyor

- Motor termik korucusu tepki verdi
- Elyaf filtre torbasını değiştirin.
- Motor koruma filtresini değiştirin.
- Tüm parçalara tıkanma kontrolü yapın. Motor türbini soğuduktan yaklaşık 30-40 dakika sonra tekrar çalıştırın.

### Emme türbini çalışmıyor

- Akım beslemesinin prizini ve sigortasını kontrol edin.
- Cihazın elektrik kablosunu ve elektrik fişini kontrol edin.
- Cihazı açın.

### Emme gücü dü

- Süpürme memesi, süpürme borusu veya süpürme hortumundaki tıkanmaları giderin.
- Elyaf filtre torbasını değiştirin.
- Ana filtre sepetini akarsu altında temizleyin.
- Süpürme kafasını doğru şekilde oturtun/kilitleyin.
- Arızalı süpürme hortumunu değiştirin.
- Motor koruma filtresini değiştirin.

### Emme sırasında dışarı toz çıkıyor

- Elyaf filtre torbasını değiştirin.
- Elyaf filtre torbasının oturmasını kontrol edin.
- Süpürme kafasını doğru şekilde oturtun/kilitleyin.
- Hasar görmemiş ana filtre sepetini yerleştirin.
- Motor koruma filtresini doğru şekilde yerleştirin.

### Müşteri hizmeti

**Arızanın giderilememesi durumunda, cihaz müşteri hizmetleri tarafından kontrol edilmelidir.**

### Garanti

Her ülkede yetkili distribütörümüz tarafından verilmiş garanti şartları geçerlidir. Garanti süresi içinde cihazınızda oluşan muhtemel hasarları, arızanın kaynağı üretim veya malzeme hatası olduğu sürece ücretsiz olarak karşılıyoruz. Garanti hakkınızdan yararlanmanızı gerektiren bir durum olduğu zaman, ilgili faturanız ile birlikte satıcınıza veya size en yakın yetkili servisimize başvurunuz.

### Aksesuarlar ve yedek parçalar

- Sadece üretici tarafından onaylanmış aksesuar ve yedek parçalar kullanılmalıdır. Orijinal aksesuar ve orijinal yedek parçalar, cihazın güvenli ve arızasız bir biçimde çalışmasının güvencesidir.
- En sık kullanılan yedek parça çeşitlerini kullanım kılavuzunun sonunda bulabilirsiniz.
- Yedek parçalar hakkında diğer bilgileri, [www.kaercher.com](http://www.kaercher.com) adresindeki Servis bölümünden alabilirsiniz.

## AB uygunluk bildirisi

İşbu belge ile aşağıda tanımlanan makine- nin konsepti ve tasarımı ve tarafımızdan pi- yasaya sürülen modeliyle AB yönetmelikle- rinin temel teşkil eden ilgili güvenlik ve sağ- lık yükümlülüklerine uygun olduğunu bildiri- riz. Onayımız olmadan cihazda herhangi bir değişiklik yapılması durumunda bu be- yan geçerliliğini yitirir.

**Ürün:** Kuru süpürge

**Tip:** 1.527-xxx

### İlgili AB yönetmelikleri

2006/42/EG (+2009/127/EG)

2004/108/EG

2011/65/EU

2009/125/EG

### Kullanılmış olan uyumlu standartlar

EN 55014–1: 2006+A1: 2009+A2: 2011

EN 55014–2: 1997+A1: 2001+A2: 2008

EN 60335–1

EN 60335–2–69

EN 61000–3–2: 2006+A1: 2009+A2: 2009

EN 61000–3–3: 2013

EN 62233: 2008

EN 50581

EN 60312: 2013

### Kullanılmış ulusal standartlar

-

### Uygulanan düzenlemeler

666/2013

### 5.966-384

İmzası bulunanlar, işletme yönetimi adına ve işletme yönetimi tarafından verilen veka- lete dayanarak işlem yapar.



H. Jenner  
CEO



S. Reiser  
Head of Approbation

Dokümantasyon yetkilisi:

S. Reiser

Alfred Kärcher GmbH & Co. KG

Alfred-Kärcher-Str. 28 - 40

71364 Winnenden (Germany)

Tel.: +49 7195 14-0

Faks: +49 7195 14-2212

Winnenden, 2014/09/01

## Teknik Bilgiler

		T 7/1 Classic	T 7/1 Classic 1.527-180.0	ProT 200
Şebeke gerilimi	V	220-240	220-240	220-240
Frekans	Hz	1~ 50-60	1~ 50-60	1~ 50-60
Kap içeriği	l	7	7	7
Hava miktarı (maks.)	l/s	40	40	40
Vakum (maks.)	kPa (mbar)	23,0 (230)	23,0 (230)	23,0 (230)
Koruma sınıfı		II	II	II
Süpürme hortumu bağlantısı (C-DN/C-ID)	mm	35	35	32
Uzunluk x Genişlik x Yükseklik	mm	375 x 285 x 310	375 x 285 x 310	375 x 285 x 310
Tipik çalışma ağırlığı	kg	3,5	3,5	3,5
Çevre sıcaklığı (maks.)	°C	+40	+40	+40
<b>60335-2-69'a göre belirlenen değerler</b>				
Ses basıncı seviyesi L <sub>pA</sub>	dB(A)	63	63	63
Güvensizlik K <sub>pA</sub>	dB(A)	2	2	2
EI-kol titreşim değeri	m/s <sup>2</sup>	<2,5	<2,5	<2,5
Güvensizlik K	m/s <sup>2</sup>	0,2	0,2	0,2
<b>666/2013'e göre ekolojik tasarım</b>				
Enerji verimliliği sınıfı	--	D	B	D
Yıllık gösterge enerji tüketimi	kWh/a	40,6	29,9	40,6
Halı temizleme sınıfı	--	E	--	E
Sert zemin temizleme sınıfı	--	C	C	C
Toz emisyonu sınıfı	--	G	G	G
Ses gücü seviyesi L <sub>wA</sub>	dB(A)	75	75	75
Nominal güç tüketimi	W	1000	1000	1000
<b>Elektrik kablosu</b>	H05VV-F 2x0,75 mm <sup>2</sup>			
	Parça No.	Kablo uzunluğu		
	EU	6.650-389.0	7,5 m	
GB	6.650-429.0	7,5 m		



Перед первым применением вашего прибора прочитайте эту оригинальную инструкцию по эксплуатации, после этого действуйте соответственно и сохраните ее для дальнейшего пользования или для следующего владельца.

- Перед первым вводом в эксплуатацию обязательно прочтите указания по технике безопасности № 5.956-249!
- При несоблюдении инструкции и указаний по технике безопасности пылесос может выйти из строя, а для оператора и других лиц возникает риск получения травмы.
- При повреждениях, полученных во время транспортировки, немедленно свяжитесь с продавцом.

## Оглавление

Защита окружающей среды . . . . .	RU	1
Степень опасности . . . . .	RU	1
Использование по назначению . . . . .	RU	1
Элементы прибора . . . . .	RU	2
Начало работы . . . . .	RU	2
Управление . . . . .	RU	2
Транспортировка . . . . .	RU	2
Хранение . . . . .	RU	3
Уход и техническое обслуживание . . . . .	RU	3
Помощь в случае неполадок . . . . .	RU	3
Гарантия . . . . .	RU	4
Принадлежности и запасные детали . . . . .	RU	4
Заявление о соответствии ЕС . . . . .	RU	5
Технические данные . . . . .	RU	6

## Защита окружающей среды



Упаковочные материалы пригодны для вторичной переработки. Пожалуйста, не выбрасывайте упаковку вместе с бытовыми отходами, а сдайте ее в один из пунктов приема вторичного сырья.



Старые приборы содержат ценные перерабатываемые материалы, подлежащие передаче в пункты приемки вторичного сырья. Аккумуляторы, масло и иные подобные материалы не должны попадать в окружающую среду. Поэтому утилизируйте старые приборы через соответствующие системы приемки отходов.

## Инструкции по применению компонентов (REACH)

Актуальные сведения о компонентах приведены на веб-узле по следующему адресу:

[www.kaercher.com/REACH](http://www.kaercher.com/REACH)

## Степень опасности

### ⚠ ОПАСНОСТЬ

*Для непосредственно грозящей опасности, которая приводит к тяжелым увечьям или к смерти.*

### ⚠ ПРЕДУПРЕЖДЕНИЕ

*Для возможной потенциально опасной ситуации, которая может привести к тяжелым увечьям или к смерти.*

### ⚠ ОСТОРОЖНО

*Указание на потенциально опасную ситуацию, которая может привести к получению легких травм.*

### ВНИМАНИЕ

*Указание относительно возможной потенциально опасной ситуации, которая может повлечь материальный ущерб.*

## Использование по назначению

### ⚠ ПРЕДУПРЕЖДЕНИЕ

*Прибор не предназначен для сбора вредной для здоровья пыли.*

### ВНИМАНИЕ

*Этот прибор предназначен только для использования внутри помещений.*

- Не 1.527-180.0:

Этот универсальный пылесос предназначен для сухой очистки поверхностей полов и стен.

- Только 1.527-180.0:  
Этот пылесос для твердых полов предназначен для сухой очистки поверхностей полов и стен.
- Только 1.527-180.0:  
Поставляемая в комплекте насадка для пола не пригодна для использования на коврах.
- Этот профессиональный прибор используется, например, для уборки помещений (офисов, гостиниц и т.д.), квалифицированными строителями, столярами и при внутренней отделке.

## Элементы прибора

- 1 Фильтровальный пакет из нетканого материала
- 2 Всасывающий патрубок
- 3 Всасывающий шланг
- 4 Заводская табличка с данными
- 5 рукоятка для ношения прибора
- 6 Держатель шланга
- 7 Держатель кабеля
- 8 Сетевой шнур
- 9 Всасывающая головка
- 10 Блокировка всасывающей головки
- 11 Направляющий ролик
- 12 Мусорный бак
- 13 Главный выключатель
- 14 Переключатель для твердых поверхностей/ковровых покрытий (в зависимости от комплектации)
- 15 Форсунка для чистки пола
- 16 всасывающая трубка,
- 17 Регулятор мощности всасывания (бесступенчато) (в зависимости от комплектации)
- 18 Колено
- 19 Фильтрующий элемент.
- 20 Фильтр защиты мотора

## Начало работы

### Режимы

- 1 Работа с фильтровальным мешком
  - 2 Работа без фильтровального пакета
- ➔ Проверить, вставлен ли в прибор фильтрующий элемент главного фильтра.

## Установка фильтровального пакета

- ➔ Разблокировать и снять всасывающий элемент.
- ➔ Вынуть фильтрующий элемент главного фильтра.
- ➔ Надеть фильтровальный пакет из нетканого материала.
- ➔ Установить фильтрующий элемент главного фильтра.
- ➔ Надеть и зафиксировать всасывающий элемент.

## Управление

### Включение прибора

- ➔ Вставьте штепсельную вилку в электророзетку.
- ➔ Прибор отключается при помощи главного выключателя.

### Режим очистки

- ➔ Не 1.527-180.0:  
Установить форсунку для пола на режим твердых поверхностей/ковровых покрытий.
- ➔ Только ProT 200:  
Отрегулировать всасывающую мощность пегулятором мощности всасывания (бесступенчато)
- ➔ Произвести очистку.

### Выключение прибора

- ➔ Выключить прибор при помощи главного выключателя.
- ➔ Отсоедините прибор от электросети.

### После каждой эксплуатации

- ➔ Опустошить бак.
- ➔ Очистить прибор снаружи и внутри пылесосом и протереть его влажным полотенцем.

## Транспортировка

### ⚠ ОСТОРОЖНО

*Опасность получения травм и повреждений! При транспортировке следует обратить внимание на вес устройства.*

- При перевозке аппарата в транспортных средствах следует учитывать действующие местные государственные нормы, направленные на защиту от скольжения и опрокидывания.

## Хранение

### ⚠ ОСТОРОЖНО

*Опасность получения травм и повреждений! При хранении следует обратить внимание на вес устройства.*

Это устройство разрешается хранить только во внутренних помещениях.

## Уход и техническое обслуживание

### ⚠ ОПАСНОСТЬ

*Перед проведением любых работ с прибором, выключить прибор и вытянуть штепсельную вилку.*

### Очистка фильтрующего элемента главного фильтра

- При необходимости промыть фильтрующий элемент главного фильтра (моющийся изнутри) проточной водой.

### ВНИМАНИЕ

*Опасность повреждения! Никогда не вставлять мокрый фильтрующий элемент главного фильтра.*

### Замена фильтра защиты патрона

- Разблокировать и снять всасывающий элемент.
- Вынуть фильтр защиты мотора.
- Вставить новый фильтр защиты двигателя.
- Надеть и зафиксировать всасывающий элемент.

### Помощь в случае неполадок

#### ⚠ ОПАСНОСТЬ

*Перед проведением любых работ с прибором, выключить прибор и вытянуть штепсельную вилку.*

### Прибор отключается во время эксплуатации

- Сработал термopротектор мотора.
- Заменить фильтровальный пакет из нетканого материала.
- Заменить фильтр защиты мотора.
- Проверьте все детали на наличие засора.

Заново включить после охлаждения турбины мотора через 30-40 минут.

### Всасывающая турбина не работает

- Проверить штепсельную розетку и предохранитель системы электропитания.
- Проверить сетевой кабель и штепсельную вилку устройства.
- Включить аппарат.

### Мощность всасывания упала

- Удалить мусор из всасывающего сопла, всасывающей трубки или всасывающего шланга.
- Заменить фильтровальный пакет из нетканого материала.
- Фильтрующий элемент главного фильтра промыть проточной водой.
- Правильно надеть/зафиксировать всасывающую головку.
- Заменить поврежденный всасывающий шланг.
- Заменить фильтр защиты мотора.

### Во время чистки из прибора выделяется пыль

- Заменить фильтровальный пакет из нетканого материала.
- Проверить расположение фильтра из нетканого материала.
- Правильно надеть/зафиксировать всасывающую головку.
- Установить целый фильтрующий элемент главного фильтра.
- Правильно установить фильтр защиты мотора.

## Сервисная служба

Если неисправность не удается устранить, прибор необходимо отправить на проверку в сервисную службу.

## Гарантия

В каждой стране действуют соответственно гарантийные условия, изданные уполномоченной организацией сбыта нашей продукции в данной стране. Возможные неисправности прибора в течение гарантийного срока мы устраняем бесплатно, если причина заключается в дефектах материалов или ошибках при изготовлении. В случае возникновения претензий в течение гарантийного срока просьба обращаться, имея при себе чек о покупке, в торговую организацию, продавшую вам прибор или в ближайшую уполномоченную службу сервисного обслуживания.

Дата выпуска отображается на заводской табличке в закодированном виде.

При этом отдельные цифры имеют следующее значение::

Пример: 30190

3 год выпуска

0 столетие выпуска

1 десятилетие выпуска

9 вторая цифра месяца выпуска

0 первая цифра месяца выпуска

Таким образом, в данном примере код 30190 означает дату выпуска 09 / (2) 013.

## Принадлежности и запасные детали

- Разрешается использовать только те принадлежности и запасные части, использование которых было одобрено изготовителем. Использование оригинальных принадлежностей и запчастей гарантирует Вам надежную и бесперебойную работу прибора.
- Выбор наиболее часто необходимых запчастей вы найдете в конце инструкции по эксплуатации.
- Дальнейшую информацию о запчастях вы найдете на сайте [www.kaercher.com](http://www.kaercher.com) в разделе Service.



## Заявление о соответствии ЕС

Настоящим мы заявляем, что нижеуказанный прибор по своей концепции и конструкции, а также в осуществленном и допущенном нами к продаже исполнении отвечает соответствующим основным требованиям по безопасности и здоровью согласно директивам ЕС. При внесении изменений, не согласованных с нами, данное заявление теряет свою силу.

**Продукт** электропылесос для сухой уборки помещений

**Тип:** 1.527-xxx

### Основные директивы ЕС

2006/42/ЕС (+2009/127/ЕС)

2004/108/ЕС

2011/65/ЕС

2009/125/ЕС

### Примененные гармонизированные нормы

EN 55014–1: 2006+A1: 2009+A2: 2011

EN 55014–2: 1997+A1: 2001+A2: 2008

EN 60335–1

EN 60335–2–69

EN 61000–3–2: 2006+A1: 2009+A2: 2009

EN 61000–3–3: 2013

EN 62233: 2008

EN 50581

EN 60312: 2013

### Примененные внутригосударственные нормы

-

### примененные предписания

666/2013

### 5.966-384

Нижеподписавшиеся лица действуют по поручению и по доверенности руководства предприятия.



H. Jenner  
CEO



S. Reiser  
Head of Approbation

уполномоченный по документации:

S. Reiser

Alfred Kaercher GmbH & Co. KG  
Alfred-Kaercher-Str. 28 - 40  
71364 Winnenden (Germany)  
Тел.: +49 7195 14-0  
Факс: +49 7195 14-2212

Winnenden, 2014/09/01

## Технические данные

		T 7/1 Classic	T 7/1 Classic 1.527-180.0	ProT 200
Напряжение сети	В	220-240	220-240	220-240
Частота	Гц	1~ 50-60	1~ 50-60	1~ 50-60
Емкость бака	л	7	7	7
Количество воздуха (макс.)	л/с	40	40	40
Нижнее давление (макс.)	кПа (мбар)	23,0 (230)	23,0 (230)	23,0 (230)
Класс защиты		II	II	II
Гнездо для подключения шланга(C-DN/C-ID)	мм	35	35	32
Длина x ширина x высота	мм	375 x 285 x 310	375 x 285 x 310	375 x 285 x 310
Типичный рабочий вес	кг	3,5	3,5	3,5
Температура окружающей среды (макс.)	°C	+40	+40	+40
<b>Значение установлено согласно стандарту EN 60335-2-69</b>				
Уровень шума дБ <sub>a</sub>	дБ(А)	63	63	63
Опасность К <sub>РА</sub>	дБ(А)	2	2	2
Значение вибрации рука-плечо	м/с <sup>2</sup>	<2,5	<2,5	<2,5
Опасность К	м/с <sup>2</sup>	0,2	0,2	0,2
<b>Экологический дизайн согласно 666/2013</b>				
Класс энергопотребления	--	D	B	D
Индикативное ежегодное потребление	кВт час/год	40,6	29,9	40,6
Класс очистки для ковров	--	E	--	E
Класс очистки для твердых поверхностей	--	C	C	C
Класс выброса пыли	--	G	G	G
Уровень звуковой мощности L <sub>WA</sub>	дБ(А)	75	75	75
Номинальная потребляемая мощность	Вт	1000	1000	1000
<b>Сетевой шнур</b>	H05VV-F 2x0,75 mm <sup>2</sup>			
	№ детали	Длина шнура		
	EU	6.650-389.0	7,5 м	
	GB	6.650-429.0	7,5 м	



A készülék első használata előtt olvassa el ezt az eredeti használati utasítást, ez alapján járjon el és tartsa meg a későbbi használatra vagy a következő tulajdonos számára.

- Az első üzembevétel előtt mindenképpen olvassa el az 5.956-249 sz. biztonsági utasításokat!
- A gépkönyv és a biztonságtechnikai utasítások be nem tartása esetén a készülék megromolhat és veszélybe kerülhet annak kezelője, illetve más személyek.
- Szállítási sérülések esetén azonnal tájékoztassa a kereskedőt.

## Tartalomjegyzék

Környezetvédelem . . . . .	HU	1
Veszély fokozatok . . . . .	HU	1
Rendeltetésszerű használat . .	HU	1
Készülék elemek . . . . .	HU	2
Üzembevétel . . . . .	HU	2
Használat . . . . .	HU	2
Szállítás . . . . .	HU	2
Tárolás . . . . .	HU	2
Ápolás és karbantartás . . . . .	HU	2
Segítség üzemzavar esetén . .	HU	3
Garancia . . . . .	HU	3
Tartozékok és alkatrészek . . .	HU	3
EK konformitási nyilatkozat . .	HU	4
Műszaki adatok . . . . .	HU	5

## Környezetvédelem



A csomagolási anyagok újrahasznosíthatók. Kérjük, ne dobja a csomagolást a házi szemétkosárba, hanem vigye el egy újrahasznosító helyre.



A használt készülékek értékes újrahasznosítható anyagokat tartalmaznak, amelyeket újrahasznosító helyen kell elhelyezni. Az elemeknek, olajnak és hasonló anyagoknak nem szabad a környezetbe kerülni. Ezért kérjük, a használt készülékeket megfelelő gyűjtőrendszeren keresztül távolítsa el.

## Megjegyzések a tartalmazott anyagokkal kapcsolatban (REACH)

Aktuális információkat a tartalmazott anyagokkal kapcsolatosan a következő címen talál:

[www.kaercher.com/REACH](http://www.kaercher.com/REACH)

## Veszély fokozatok

### △ VESZÉLY

*Azonnal fenyegető veszély, amely súlyos testi sérüléshez vagy halálhoz vezet.*

### △ FIGYELMEZTETÉS

*Esetlegesen veszélyes helyzet, amely súlyos testi sérüléshez vagy halálhoz vezethet.*

### △ VIGYÁZAT

*Figyelmeztetés esetlegesen veszélyes helyzetre, amely könnyű sérüléshez vezethet.*

### FIGYELEM

*Lehetséges veszélyes helyzetre való figyelmeztetés, amely anyagi kárhoz vezethet.*

## Rendeltetésszerű használat

### △ FIGYELMEZTETÉS

*A készülék nem alkalmas egészségre káros por felszívására.*

### FIGYELEM

*Ezt a készüléket csak beltéri helyiségben történő használatra tervezték.*

- 1.527-180.0 nem:  
Ez az univerzális porszívó padló- és falfelületek száraz tisztítására szolgál.
- Csak 1 527-180.0:  
Ez az keménypadló porszívó padló- és falfelületek száraz tisztítására szolgál.
- Csak 1 527-180.0:  
A mellékelt padlófej nem alkalmas szőnyegen való használatához.
- A készülék ipari használatra alkalmas, pl. épületek tisztítására (irodák, szállodák, stb.), mesteremberek számára építkezéseken, asztalosoknak és a belsőépítészetben.

## Készülék elemek

- 1 Textil porzsák
- 2 Szívótámasztékok
- 3 Szívótömlő
- 4 Típusábra
- 5 Fogantyú
- 6 Tömlő tartó
- 7 Kábel tartó
- 8 Hálózati kábel
- 9 Szívófej
- 10 Szívófej zárja
- 11 Kormánygörgő
- 12 Hulladéktartály
- 13 Főkapcsoló
- 14 Kemény felület/szőnyegpadló átkapcsoló  
(felszereléstől függően)
- 15 Padló szórófej
- 16 Szívócső
- 17 Szíváserősség szabályozója (fokozatmentes)  
(felszereléstől függően)
- 18 Könyökcső
- 19 Fő szűrőkosár
- 20 Motorvédő szűrő

## Üzembevétel

### Üzem típusok

- 1 Üzem porzsákkal
  - 2 Porzsák nélküli üzem
- Kontroll, hogy a fő szűrőkosár a készülékbe be van-e helyezve.

### Szűrőtasak behelyezése

- Oldja ki és vegye le a szívófejet.  
→ Vegye ki a fő szűrőkosarat.  
→ A textil porzsákat felhelyezni.  
→ Helyezze be a fő szűrőkosarat.  
→ Helyezze vissza és biztosítsa a szívófejet.

## Használat

### A készülék bekapcsolása

- Dugja be a hálózati csatlakozót.  
→ A készüléket a főkapcsolón keresztül bekapcsolni.

## Tisztítási üzemmód

- 1.527-180.0 nem:  
A szívófej átkapcsolóját kemény felületre vagy szőnyegpadlóra állítani.
- Csak ProT 200:  
A szívóerőt a szívásszabályozón keresztül beállítani (fokozatmentes).
- Tisztítás elvégzése.

### A készülék kikapcsolása

- A készüléket a főkapcsolón keresztül kikapcsolni.
- Húzza ki a hálózati dugót.

### Minden üzem után

- Üritse ki a tartályt.
- A készüléket kívül-belül porszívóval és nedves ronggyal kell megtisztítani.

## Szállítás

### ⚠ VIGYÁZAT

*Sérülés- és rongálódásveszély! Szállítás esetén vegye figyelembe a készülék súlyát.*

- Járművel történő szállítás esetén a készüléket az adott irányelveknek megfelelően kell csúsztatás és borulás ellen biztosítani.

## Tárolás

### ⚠ VIGYÁZAT

*Sérülés- és rongálódásveszély! Tárolás esetén vegye figyelembe a készülék súlyát.* Ezt a készüléket csak beltéri helyiségben szabad tárolni.

## Ápolás és karbantartás

### ⚠ VESZÉLY

*A készüléken történő bármiféle munka előtt kapcsolja ki a készüléket és húzza ki a hálózati csatlakozót.*

### Fő szűrőkosár tisztítása

- A fő szűrőkosarat (mosható) szükség esetén folyóvíz alatt tisztítani.

### FIGYELEM

*Sérülésveszély! A fő szűrőkosarat soha ne helyezze be nedvesen.*

## Motorvédő szűrő cseréje

- Oldja ki és vegye le szívófejet.
- Vegye ki a motorvédő szűrőjét.
- Az új motorvédő szűrőt behelyezni.
- Helyezze vissza és biztosítsa a szívófejet.

## Segítség üzemzavar esetén

### ⚠ VESZÉLY

*A készüléken történő bármiféle munka előtt kapcsolja ki a készüléket és húzza ki a hálózati csatlakozót.*

### Készülék üzemelés alatt lekapcsol

- A motor hővédő eleme működésbe lépett.
- A textil porzsákat kicserélni.
- Motorvédő szűrőt kicserélni.
- Ellenőrizze az összes alkatrészt, hogy nem dugultak-e el.

Újra bekapcsolás a motorturbina kihűlése után kb. 30-40 perc múlva.

### A szívóturbina nem megy

- A duguljat és az áramellátás biztosítékát ellenőrizni.
- A készülék hálózati kábelét és hálózati csatlakozóját ellenőrizni.
- Kapcsolja be a készüléket.

### Szívóerő alábbhagy

- Távolítsa el a dugulásokat a szívófejből, a szívócsőből, vagy a szívótömlőből.
- A textil porzsákat kicserélni.
- A fő szűrőkosarat folyóvíz alatt megtisztítani.
- A szívófejet helyesen felhelyezni/lezárni.
- Cserélje ki a hibás szívótömlőt.
- Motorvédő szűrőt kicserélni.

## Porszívózásnál por áramlik ki

- A textil porzsákat kicserélni.
- Ellenőrizze, hogy a textil porzsák a helyén van-e.
- A szívófejet helyesen felhelyezni/lezárni.
- Helyezze be a nem rongálódott fő szűrőkosarat.
- Helyezze be megfelelően a motorvédő szűrőt.

## Szerviz

**Ha a hibát nem lehet elhárítani, akkor a készüléket a szervizzel kell ellenőriztetni.**

## Garancia

Minden országban az illetékes forgalmazónk által kiadott garancia feltételek érvényesek. Az esetleges üzemzavarokat az Ön készülékén a garancia lejártáig költségmentesen elhárítjuk, amennyiben anyag- vagy gyártási hiba az oka. Garanciális esetben kérjük, forduljon a vásárlást igazoló bizonylattal kereskedőjéhez vagy a legközelebbi hivatalos szakszervizhez.

## Tartozékok és alkatrészek

- Csak olyan tartozékokat és alkatrészeket szabad használni, amelyeket a gyártó jóváhagyott. Az eredeti tartozékok és az eredeti alkatrészek, biztosítják azt, hogy a készüléket biztonságosan és zavartalanul lehessen üzemeltetni.
- Az üzemeltetési útmutató végén talál egy válogatást a legtöbbször szükséges alkatrészekről.
- További információkat az alkatrészekről a [www.kaercher.com](http://www.kaercher.com) címen talál a 'Service' oldalon.

## EK konformitási nyilatkozat

Ezennel tanúsítjuk, hogy az alábbiakban megnevezett gép tervezése és építési módja alapján az általunk forgalomba hozott kivitelben megfelel az EK irányelvek vonatkozó, alapvető biztonsági és egészségügyi követelményeinek. A gép jóváhagyásunk nélkül történő módosítása esetén ez a nyilatkozat elveszti érvényességét. A készülék megfelel az EU-ban és Magyarországon (HU) harmonizált szabványoknak.

**Termék:** Száraz porszívó

**Típus:** 1.527-xxx

**Vonatkozó európai közösségi irányelvek:**

2006/42/EK (+2009/127/EK)

2004/108/EK

2011/65/EU

2009/125/EG

**Alkalmazott harmonizált szabványok:**

EN 55014–1: 2006+A1: 2009+A2: 2011

EN 55014–2: 1997+A1: 2001+A2: 2008

EN 60335–1

EN 60335–2–69

EN 61000–3–2: 2006+A1: 2009+A2: 2009

EN 61000–3–3: 2013

EN 62233: 2008

EN 50581

EN 60312: 2013

**Alkalmazott összehangolt normák:**

-

**Alkalmazott rendszabályok**

666/2013

**5.966-384**

Alulírottak az ügyvezetés megbízásából és felhatalmazásával lépnek fel.

  
H. Jenner

CEO

  
S. Reiser

Head of Approbation

A dokumentációért felelős személy:

S. Reiser

Alfred Kärcher GmbH & Co. KG

Alfred-Kärcher-Str. 28 - 40

71364 Winnenden (Germany)

Tel.: +49 7195 14-0

Fax: +49 7195 14-2212

Winnenden, 2014/09/01

## Műszaki adatok

		T 7/1 Classic	T 7/1 Classic 1.527-180.0	ProT 200
Hálózati feszültség	V	220-240	220-240	220-240
Frekvencia	Hz	1~ 50-60	1~ 50-60	1~ 50-60
Tartály űrtartalom	l	7	7	7
Légmennyiség (max.)	l/s	40	40	40
Nyomáshiány (max.)	kPa (mbar)	23,0 (230)	23,0 (230)	23,0 (230)
Védelmi osztály		II	II	II
Szívótömlő csatlakozása (C-DN/ C-ID)	mm	35	35	32
hosszúság x szélesség x magasság	mm	375 x 285 x 310	375 x 285 x 310	375 x 285 x 310
Tipikus üzemi súly	kg	3,5	3,5	3,5
Környezeti hőmérséklet (max.)	°C	+40	+40	+40

### Az EN 60335-2-69 szerint megállapított értékek

Hangnyomás szint $L_{pA}$	dB(A)	63	63	63
Bizonytalanság $K_{pA}$	dB(A)	2	2	2
Kéz-kar vibrációs kibocsátási érték	m/s <sup>2</sup>	<2,5	<2,5	<2,5
Bizonytalanság K	m/s <sup>2</sup>	0,2	0,2	0,2

### 666/2013 szerinti öko kialakítás

Energiahatékonysági osztály	--	D	B	D
Indikatív éves energiafogyasztás	kWh/év	40,6	29,9	40,6
Szőnyegtisztítási osztály	--	E	--	E
Keménypadló tisztítási osztály	--	C	C	C
Por-emissziós osztály	--	G	G	G
Zajtjeljesítmény szint $L_{WA}$	dB(A)	75	75	75
Névleges teljesítményfelvétel	W	1000	1000	1000

<b>Hálózati kábel</b>	H05VV-F 2x0,75 mm <sup>2</sup>	
	Alkatrészszám	Kábelhosszúság
EU	6.650-389.0	7,5 m
GB	6.650-429.0	7,5 m



Před prvním použitím svého zařízení si přečtěte tento původní návod k používání, řiďte se jím a uložte jej pro pozdější použití nebo pro dalšího majitele.

- Před prvním uvedením do provozu bezpodmínečně čtěte bezpečnostní pokyny č. 5.956-249!
- V případě nedodržování provozních a bezpečnostních pokynů mohou vzniknout škody na přístroji a může dojít k ohrožení osob přístroj obsluhujících i ostatních.
- Při přepravních škodách ihned informujte obchodníka.

## Obsah

Ochrana životního prostředí . . . . .	CS	1
Stupně nebezpečí . . . . .	CS	1
Používání v souladu s určením . . . . .	CS	1
Prvky přístroje . . . . .	CS	2
Uvedení do provozu . . . . .	CS	2
Obsluha . . . . .	CS	2
Přeprava . . . . .	CS	2
Ukládání . . . . .	CS	2
Ošetřování a údržba . . . . .	CS	2
Pomoc při poruchách . . . . .	CS	3
Záruka . . . . .	CS	3
Příslušenství a náhradní díly . . . . .	CS	3
Prohlášení o shodě pro ES . . . . .	CS	4
Technické údaje . . . . .	CS	5

## Ochrana životního prostředí



Obalové materiály jsou recyklovatelné. Obal nezhazujte do domovního odpadu, ale odevzdejte jej k opětovnému využití.



Přístroj je vyroben z hodnotných recyklovatelných materiálů, které je třeba znovu využít. Baterie, olej a podobné látky se nesmějí dostat do okolního prostředí. Použitá zařízení proto odevzdejte na příslušných sběrných místech.

### Informace o obsažených látkách (REACH)

Aktuální informace o obsažených látkách naleznete na adrese:

[www.kaercher.com/REACH](http://www.kaercher.com/REACH)

## Stupně nebezpečí

### ⚠ NEBEZPEČÍ

*Pro bezprostředně hrozící nebezpečí, které vede k těžkým fyzickým zraněním nebo k smrti.*

### ⚠ VAROVÁNÍ

*Pro potenciálně nebezpečnou situaci, která by mohla vést k těžkým fyzickým zraněním nebo k smrti.*

### ⚠ UPOZORNĚNÍ

*Upozornění na případnou nebezpečnou situaci, která může vést k lehkým fyzickým zraněním.*

### POZOR

*Upozornění na potenciálně nebezpečnou situaci, která může mít za následek poškození majetku.*

## Používání v souladu s určením

### ⚠ VAROVÁNÍ

*Zařízení není vhodné k odsávání prachů škodících zdraví.*

### POZOR

*Tento přístroj je určen pouze k používání ve vnitřních prostorách.*

- Nikoliv 1.527-180.0:  
Tento univerzální vysavač je určen k suchému čištění podlahových a stěnových ploch.
- Pouze 1.527-180.0:  
Tento vysavač na tvrdé podlahy je určen k suchému čištění podlahových a stěnových ploch.
- Pouze 1.527-180.0:  
Příložená podlahová hubice není vhodná k použití na koberce.
- Přístroj je vhodný k použití v průmyslových i jiných velkých zařízeních, např. na čištění budov (kanceláří, hotelů atd.), pro řemeslníky na stavbách, pro truhláře a při výstavbě interiérů.



## Prvky přístroje

- 1 Filtrační sáček z netkané textilie
- 2 Sací hrdlo
- 3 Sací hadice
- 4 typový štítek
- 5 Držadlo
- 6 držák hadice
- 7 Držák kabelu
- 8 Síťový kabel
- 9 Vysávací hlavice
- 10 Uzamčení sací hlavy
- 11 Řídicí válec
- 12 Nádoba na nečistoty
- 13 Hlavní spínač
- 14 Přepínání pevná podlaha/koberce (v závislosti na vybavení)
- 15 Hubice na čištění podlah
- 16 Sací hubice
- 17 Regulátor sací síly (plynule regulovatelné) (v závislosti na vybavení)
- 18 Násadka
- 19 Hlavní filtrační koš
- 20 Ochranný filtr motoru

## Uvedení do provozu

### Provozní režimy

- 1 Provoz s filtračním sáčkem
  - 2 Provoz bez filtračního sáčku
- Zkontrolujte, zda je hlavní filtrační koš nasazen v zařízení.

### Montáž filtračního sáčku

- Odjistěte vysávací hlavici a sejměte ji.  
→ Vyjměte hlavní filtrační koš.  
→ Nasuňte rounový filtrační sáček.  
→ Nasadte hlavní filtrační koš.  
→ Nasadte vysávací hlavici a zajistěte ji.

## Obsluha

### Zapnutí přístroje

- Zasuňte síťovou zástrčku do zásuvky.  
→ Zapněte přístroj hlavním spínačem.

## Čisticí provoz

- Nikoliv 1.527-180.0:  
Přepínání podlahové hubice nastavte na pevnou podlahu nebo koberec.
- Pouze ProT 200:  
Regulujte sací sílu pomocí příslušného regulátoru (plynule nastavitelného)
- Provést čištění.

### Vypnutí zařízení

- Vypněte přístroj hlavním spínačem.  
→ Vytáhněte zástrčku ze sítě.

### Po každém použití

- Nádobu vyprázdněte  
→ Přístroj odsajte a utřete uvnitř i vně vlhkým hadrem.

## Přeprava

### △ UPOZORNĚNÍ

*Nebezpečí úrazu a nebezpečí poškození!  
Dbejte na hmotnost přístroje při přepravě.*

- Při přepravě v dopravních prostředcích zajistěte zařízení proti skluzu a překlopení podle platných předpisů.

## Ukládání

### △ UPOZORNĚNÍ

*Nebezpečí úrazu a nebezpečí poškození!  
Dbejte na hmotnost přístroje při jeho uskladnění.*

Toto zařízení smí být uskladněno pouze v uzavřených prostorách.

## Ošetřování a údržba

### △ NEBEZPEČÍ

*Před každou prací na zařízení vždy zařízení vypněte a vytáhněte síťovou zástrčku.*

### Čištění hlavního filtračního koše

- Hlavní filtrační koš (omyvatelný) dle potřeby očistěte pod tekoucí vodou.

### POZOR

*Nebezpečí poškození! Hlavní filtrační koš nenasazujte nikdy mokrá.*

## Výměna ochranného filtru motoru

- Odjistěte vysávací hlavici a sejměte ji.
- Vyměňte ochranný filtr motoru.
- Nasadte nový ochranný filtr motoru.
- Nasadte vysávací hlavici a zajistěte ji.

## Pomoc při poruchách

### ⚠ NEBEZPEČÍ

*Před každou prací na zařízení vždy zařízení vypněte a vytáhněte síťovou zástrčku.*

### Zařízení vypíná za provozu

- Sepnula tepelná pojistka motoru.
- Vyměňte rounový filtrační sáček.
- Vyměňte ochranný filtr motoru.
- Zkontrolujte všechny díly, zda nejsou zanesené.

Opakované zapnutí po vychladnutí turbíny motoru po cca 30-40 minutách.

### Sací čerpadlo neběží

- Zkontrolovat zásuvku a zajištění napájení.
- Zkontrolovat napájecí kabel a zástrčku zařízení.
- Přístroj zapněte.

### Sací síla slábne

- Odstraňte případná ucpání ze sací hubice, sací trubky nebo sací hadice.
- Vyměňte rounový filtrační sáček.
- Vyčistěte hlavní filtrační koš pod tekoucí vodou.
- Správně nasadte/zajistěte sací hlavu.
- Vyměňte poškozenou sací hadici.
- Vyměňte ochranný filtr motoru.

## Při vysávání dochází k emisi prachu

- Vyměňte rounový filtrační sáček.
- Zkontrolujte usazení plstěného filtračního sáčku.
- Správně nasadte/zajistěte sací hlavu.
- Nasadte nepoškozený hlavní filtrační koš.
- Nasadte ochranný filtr motoru správně.

## oddělení služeb zákazníkům

**Pokud poruchu nelze odstranit, musí přístroj zkontrolovat zákaznická služba.**

## Záruka

V každé zemi platí záruční podmínky vydané příslušnou distribuční společností. Případné poruchy zařízení odstraníme během záruční lhůty bezplatně, pokud byl jejich příčinou vadný materiál nebo výrobní závady. V případě uplatňování nároku na záruku se s dokladem o zakoupení obraťte na prodejce nebo na nejbližší oddělení služeb zákazníkům.

## Příslušenství a náhradní díly

- Smí se používat pouze příslušenství a náhradní díly schválené výrobcem. Originální příslušenství a originální náhradní díly skýtají záruku bezpečného a bezporuchového provozu přístroje.
- Výběr nejčastěji vyžadovaných náhradních díků najdete na konci návodu k obsluze.
- Další informace o náhradních dílech najdete na [www.kaercher.com](http://www.kaercher.com) v části Service.

## Prohlášení o shodě pro ES

Tímto prohlašujeme, že níže označené stroje odpovídají jejich základní koncepci a konstrukčním provedením, stejně jako námi do provozu uvedenými konkrétními provedeními, příslušným zásadním požadavkům o bezpečnosti a ochraně zdraví směrnic ES. Při jakýchkoli na stroji provedených změnách, které nebyly námi odsouhlaseny, pozbývá toto prohlášení svou platnost.

**Výrobek:** Vysávání za sucha

**Typ:** 1.527-xxx

### Příslušné směrnice ES:

2006/42/ES (+2009/127/ES)

2004/108/ES

2011/65/EU

2009/125/ES

### Použité harmonizační normy

EN 55014-1: 2006+A1: 2009+A2: 2011

EN 55014-2: 1997+A1: 2001+A2: 2008

EN 60335-1

EN 60335-2-69

EN 61000-3-2: 2006+A1: 2009+A2: 2009

EN 61000-3-3: 2013

EN 62233: 2008

EN 50581

EN 60312: 2013

### Použité národní normy

-

### Použitá ustanovení

666/2013

## 5.966-384

Podepsaní jednají v pověření a s plnou mocí jednatelství



H. Jenner  
CEO



S. Reiser  
Head of Approbation

Osoba zplnomocněná sestavením dokumentace:

S. Reiser

Alfred Kärcher GmbH & Co. KG  
Alfred-Kärcher-Str. 28 - 40  
71364 Winnenden (Germany)  
Tel.: +49 7195 14-0  
Fax: +49 7195 14-2212

Winnenden, 2014/09/01

## Technické údaje

		T 7/1 Classic	T 7/1 Classic 1.527-180.0	ProT 200
Napětí sítě	V	220-240	220-240	220-240
Frekvence	Hz	1~ 50-60	1~ 50-60	1~ 50-60
Obsah nádoby	l	7	7	7
Množství vzduchu (max.)	l/s	40	40	40
Podtlak (max.)	kPa (mbar)	23,0 (230)	23,0 (230)	23,0 (230)
Ochranná třída		II	II	II
Přípojka sací hadice (C-DN/C-ID)	mm	35	35	32
Délka x Šířka x Výška	mm	375 x 285 x 310	375 x 285 x 310	375 x 285 x 310
Typická provozní hmotnost	kg	3,5	3,5	3,5
Okolní teplota (max.)	°C	+40	+40	+40

### Zjištěné hodnoty dle EN 60335-2-69

Hladina akustického tlaku $L_{pA}$	dB(A)	63	63	63
Kolísavost $K_{pA}$	dB(A)	2	2	2
Hodnota vibrace ruka-paže	m/s <sup>2</sup>	<2,5	<2,5	<2,5
Kolísavost K	m/s <sup>2</sup>	0,2	0,2	0,2

### Ekologický design podle 666/2013

Třída energetické účinnosti	--	D	B	D
Indikativní roční spotřeba energie	kWh/a	40,6	29,9	40,6
Třída čištění koberců	--	E	--	E
Třída čištění tvrdých podlah	--	C	C	C
Emisní třída prachu	--	G	G	G
Hladina akustického výkonu $L_{WA}$	dB(A)	75	75	75
Jmenovitý příkon	W	1000	1000	1000

Síťový kabel	H05VV-F 2x0,75 mm <sup>2</sup>	
	Č. dílu	Délka kabelu
EU	6.650-389.0	7,5 m
GB	6.650-429.0	7,5 m



Pred prvo uporabo Vaše naprave preberite to originalno navodilo za uporabo, ravnajte se po njem in shranite ga za morebitno kasnejšo uporabo ali za naslednjega lastnika.

- Pred prvim zagonom obvezno preberite varnostna navodila št. 5.956-249!
- V primeru neupoštevanja navodila za uporabo in varnostnih napotkov lahko pride do poškodb na stroju in nevarnosti za uporabnika in druge osebe.
- V primeru transportnih poškodb takoj obvestite trgovca.

## Vsebinsko kazalo

Varstvo okolja . . . . .	SL	1
Stopnje nevarnosti . . . . .	SL	1
Namenska uporaba . . . . .	SL	1
Elementi naprave . . . . .	SL	2
Zagon . . . . .	SL	2
Uporaba . . . . .	SL	2
Transport . . . . .	SL	2
Skladiščenje . . . . .	SL	2
Nega in vzdrževanje . . . . .	SL	2
Pomoč pri motnjah . . . . .	SL	3
Garancija . . . . .	SL	3
Pribor in nadomestni deli . . . . .	SL	3
ES-izjava o skladnosti . . . . .	SL	4
Tehnični podatki . . . . .	SL	5

## Varstvo okolja



Embalaža je primerna za recikliranje. Prosimo, da embalaže ne odvržete med gospodinjske odpadke, temveč jo odložite v zbiralnik za ponovno obdelavo.



Stare naprave vsebujejo dragocene reciklirne materiale, ki jih je treba odvajati za ponovno uporabo. Baterije, olje in podobne snovi ne smejo priti v okolje. Zato stare naprave zavrzite v ustrezne zbiralne sisteme.

### Opozorila k sestavinam (REACH)

Aktualne informacije o sestavinah najdete na:

[www.kaercher.com/REACH](http://www.kaercher.com/REACH)

## Stopnje nevarnosti

### ⚠ NEVARNOST

Za neposredno grozečo nevarnost, ki vodi do težkih telesnih poškodb ali smrti.

### ⚠ OPOZORILO

Za možno nevarno situacijo, ki bi lahko vodila do težkih telesnih poškodb ali smrti.

### ⚠ PREVIDNOST

Opozorilo na možno nevarno situacijo, ki lahko vodi do lažjih poškodb.

### POZOR

Opozorilo na možno nevarno situacijo, ki lahko vodi do premoženjskih škod.

## Namenska uporaba

### ⚠ OPOZORILO

Aparat ni primeren za sesanje zdravju škodljivega prahu.

### POZOR

Ta naprava je namenjena le za uporabo v notranjih prostorih.

- Ne 1.527-180.0:  
Ta univerzalni sesalnik je namenjen za suho čiščenje talnih in stenskih površin.
- Le 1.527-180.0:  
Ta sesalnik za trda tla je namenjen za suho čiščenje talnih in stenskih površin.
- Le 1.527-180.0:  
Priložena talna šoba ni primerna za uporabo na preprogah.
- Ta naprava je primerna za obrtno uporabo, npr. za čiščenje zgradb (pisarn, hotelov, itd.), za obrtnike na gradbiščih, za mizarje in pri notranjih ureditvah.

## Elementi naprave

- 1 Filtrska vrečka iz koprane
- 2 Sesalni nastavek
- 3 Gibka sesalna cev
- 4 Tipska tablica
- 5 Nosilni ročaj
- 6 Držalo cevi
- 7 Nosilec kabla
- 8 Omrežni kabel
- 9 Sesalna glava
- 10 Blokiranje sesalne glave
- 11 Vrtljiva kolesca
- 12 Zbiralnik umazanije
- 13 Glavno stikalo
- 14 Preklopnik Trda površina/Tekstilne talne obloge  
(glede na opremo)
- 15 Šoba za pranje tal
- 16 Sesalna cev
- 17 Regulator sesalne moči (brezstopenjski)  
(glede na opremo)
- 18 Koleno
- 19 Glavni filtrirni koš
- 20 Zaščitni filter motorja

## Zagon

### Načini obratovanja

- 1 Obratovanje s filtrsko vrečko
  - 2 Obratovanje brez filtrske vrečke
- Preverjanje, ali je v napravo vstavljen glavni filtrirni koš.

### Vgradnja filtrske vrečke

- Deblokirajte in snemite sesalno glavo.
- Odstranite glavni filtrirni koš.
- Nataknite flis filtrsko vrečko.
- Vstavite glavni filtrirni koš.
- Namestite sesalno glavo in jo blokirajte.

## Uporaba

### Vklop naprave

- Vtaknite omrežni vtič.
- Vklopite napravo na glavnem stikalu.

## Čiščenje

- Ne 1.527-180.0:  
Preklopnik talne šobe nastavite na trdo površino ali tekstilne talne obloge.
- Le ProT 200:  
Regulirajte sesalno moč z regulatorjem sesalne moči (brezstopenjski).
- Opravite čiščenje.

### Izklop stroja

- Izklopite napravo na glavnem stikalu.
- Izvlecite omrežni vtič.

### Po vsakem obratovanju

- Izpraznite posodo.
- Napravo od znotraj in od zunaj posesajte in obrišite z vlažno krpo.

## Transport

### ⚠ PREVIDNOST

*Nevarnost poškodbe in škode! Pri transportu upoštevajte težo naprave.*

- Pri transportu v vozilih napravo zavarujte proti zdrsu in prevrnitvi v skladu z vsakokratnimi veljavnimi smernicami.

## Skladiščenje

### ⚠ PREVIDNOST

*Nevarnost poškodbe in škode! Pri shranjevanju upoštevajte težo naprave.*

Ta naprava se sme shraniti le v notranjih prostorih.

## Nega in vzdrževanje

### ⚠ NEVARNOST

*Pred vsemi deli na napravi, izklopite napravo in izvlecite omrežni vtič iz vtičnice.*

### Čiščenje glavnega filtrirnega koša

- Košarico glavnega filtra (pralna) po potrebi očistite pod tekočo vodo.

### POZOR

*Nevarnost poškodb! Glavnega filtrirnega koša nikoli ne vstavite mokrega.*

## Zamenjava motorskega zaščitnega filtra

- Deblokirajte in snemite sesalno glavo.
- Odstranite motorski zaščitni filter.
- Vstavite nov zaščitni filter motorja.
- Namestite sesalno glavo in jo blokirajte.

## Pomoč pri motnjah

### ⚠ NEVARNOST

*Pred vsemi deli na napravi, izklopite napravo in izvlecite omrežni vtič iz vtičnice.*

## Naprava se med obratovanjem izključi

- Sprožil se je termo protektor motorja.
  - Zamenjajte filtrsko vrečko iz koprene.
  - Zamenjava motorskega zaščitnega filtra.
  - Vse dele preglejte zaradi zamašitve.
- Ponoven vklop po ohlajanju turbine motorja po približno 30-40 minutah.

## Sesalna turbina ne teče

- Preverite vtičnico in varovalko oskrbe z električnim tokom.
- Preverite omrežni kabel in omrežni vtič naprave.
- Vključite napravo.

## Sesalna moč upada

- Odstranite zamašitve iz sesalne šobe, sesalne cevi ali gibke sesalne cevi.
- Zamenjajte filtrsko vrečko iz koprene.
- Košarico glavnega filtra očistite pod tekočo vodo.
- Pravilno namestite/blokirajte sesalno glavo.
- Zamenjajte poškodovano gibko sesalno cev.
- Zamenjava motorskega zaščitnega filtra.

## Izstopanje prahu med sesanjem

- Zamenjajte filtrsko vrečko iz koprene.
- Kontrolirajte nasedanje flis filtrske vrečke.
- Pravilno namestite/blokirajte sesalno glavo.
- Vstavite nepoškodovan glavni filtrirni koš.
- Pravilno vstavite motorski zaščitni filter.

## Uporabniški servis

**Če motnje ni možno odpraviti, mora napravo pregledati uporabniški servis.**

## Garancija

V vsaki državi veljajo garancijski pogoji, ki jih določa naše prodajno predstavništvo. Morebitne motnje na napravi, ki so posledica materialnih ali proizvodnih napak, v času garancije brezplačno odpravljamo. V primeru uveljavljanja garancije, se z originalnim računom obrnite na prodajalca oziroma najbližji uporabniški servis.

## Pribor in nadomestni deli

- Uporabljati se smejo le pribor in nadomestni deli, ki jih dopušča proizvajalec. Originalni pribor in originalni nadomestni deli zagotavljajo varno in nemoteno obratovanje naprave.
- Izbor najpogosteje potrebnih nadomestnih delov najdete na koncu navodila za obratovanje.
- Dodatne informacije o nadomestnih delih najdete na strani [www.kaercher.com](http://www.kaercher.com) v območju "Service".

## ES-izjava o skladnosti

S to izjavo potrjujemo, da spodaj omenjeni stroj zaradi svoje zasnove in načina izdelave ustreza temeljnim varnostnim in zdravstvenim zahtevam EU-standardov. Ta izjava izgubi svojo veljavnost, če kdo napravo spremeni brez našega soglasja.

**Proizvod:** Suh sesalnik

**Tip:** 1.527-xxx

**Zadevne ES-direktive:**

2006/42/ES (+2009/127/ES)

2004/108/ES

2011/65/EU

2009/125/EG

**Uporabljene usklajene norme:**

EN 55014-1: 2006+A1: 2009+A2: 2011

EN 55014-2: 1997+A1: 2001+A2: 2008

EN 60335-1

EN 60335-2-69

EN 61000-3-2: 2006+A1: 2009+A2: 2009

EN 61000-3-3: 2013

EN 62233: 2008

EN 50581

EN 60312: 2013

**Uporabni nacionalni standardi:**

-

**Uporabne uredbe**

666/2013

**5.966-384**

Podpisniki ravnajo po navodilih in s pooblastilom vodstva podjetja.



H. Jenner

CEO



S. Reiser

Head of Approbation

Pooblaščenec za dokumentacijo:

S. Reiser

Alfred Kärcher GmbH & Co. KG

Alfred-Kärcher-Str. 28 - 40

71364 Winnenden (Germany)

Tel.: +49 7195 14-0

Faks: +49 7195 14-2212

Winnenden, 2014/09/01



## Tehnični podatki

		T 7/1 Classic	T 7/1 Classic 1.527-180.0	ProT 200
Omrežna napetost	V	220-240	220-240	220-240
Frekvenca	Hz	1~ 50-60	1~ 50-60	1~ 50-60
Vsebina zbiralnika	l	7	7	7
Količina zraka (max.)	l/s	40	40	40
Podtlak (max.)	kPa (mbar)	23,0 (230)	23,0 (230)	23,0 (230)
Razred zaščite		II	II	II
Priključek gibke sesalne cevi (C-DN/C-ID)	mm	35	35	32
Dolžina x širina x višina	mm	375 x 285 x 310	375 x 285 x 310	375 x 285 x 310
Tipična delovna teža	kg	3,5	3,5	3,5
Okoljska temperatura (max.)	°C	+40	+40	+40

### Ugotovljene vrednosti v skladu z EN 60335-2-69

Nivo hrupa $L_{pA}$	dB(A)	63	63	63
Negotovost $K_{pA}$	dB(A)	2	2	2
Vrednost vibracij dlan-roka	$m/s^2$	<2,5	<2,5	<2,5
Negotovost K	$m/s^2$	0,2	0,2	0,2

### Eko dizajn v skladu s 666/2013

Razred energetske učinkovitosti	--	D	B	D
Indikativna letna poraba energije	kWh/a	40,6	29,9	40,6
Razred čiščenja preprog	--	E	--	E
Razred čiščenja trdih tal	--	C	C	C
Razred emisije prahu	--	G	G	G
Nivo hrupa ob obremenitvi $L_{wA}$	dB(A)	75	75	75
Nazivna poraba moči	W	1000	1000	1000

<b>Omrežni kabel</b>	H05VV-F 2x0,75 mm <sup>2</sup>	
	Št. delov	Dolžina kabla
EU	6.650-389.0	7,5 m
GB	6.650-429.0	7,5 m



Przed pierwszym użyciem urządzenia należy przeczytać oryginalną instrukcję obsługi, postępować według jej wskazań i zachować ją do późniejszego wykorzystania lub dla następnego użytkownika.

- Przed pierwszym uruchomieniem należy koniecznie przeczytać zasady bezpieczeństwa nr 5.956-249!
- Nieprzestrzeganie wskazówek zawartych w niniejszej instrukcji obsługi i wskazówek bezpieczeństwa może prowadzić do uszkodzenia urządzenia oraz sytuacji niebezpiecznych dla obsługującego lub innych osób.
- Ewentualne uszkodzenia transportowe należy niezwłocznie zgłosić sprzedawcy.

## Spis treści

Ochrona środowiska . . . . .	PL	1
Stopnie zagrożenia . . . . .	PL	1
Użytkowanie zgodne z przeznaczeniem . . . . .	PL	1
Elementy urządzenia . . . . .	PL	2
Uruchamianie . . . . .	PL	2
Obsługa . . . . .	PL	2
Transport . . . . .	PL	2
Przechowywanie . . . . .	PL	2
Czyszczenie i konserwacja . . . . .	PL	3
Ustawianie . . . . .	PL	3
Gwarancja . . . . .	PL	3
Wyposażenie dodatkowe i części zamienne . . . . .	PL	4
Deklaracja zgodności UE . . . . .	PL	4
Dane techniczne . . . . .	PL	5

## Ochrona środowiska



Materiał, z którego wykonano opakowanie nadaje się do powtórnego przetworzenia. Prosimy nie wyrzucać opakowania do śmieci z gospodarstw domowych, lecz oddać do recyklingu.



Zużyte urządzenia zawierają cenne surowce wtórne, które powinny być oddawane do utylizacji. Akumulatory, olej i tym podobne substancje nie powinny przedostać się do środowiska naturalnego. Prosimy o utylizację starych urządzeń w odpowiednich placówkach zbierających surowce wtórne.

## Wskazówki dotyczące składników (REACH)

Aktualne informacje dotyczące składników znajdują się pod:

[www.kaercher.com/REACH](http://www.kaercher.com/REACH)

## Stopnie zagrożenia

### ⚠ **NIEBEZPIECZEŃSTWO**

*Przy bezpośrednim niebezpieczeństwie, prowadzącym do ciężkich obrażeń ciała lub do śmierci.*

### ⚠ **OSTRZEŻENIE**

*Przy możliwości zaistnienia niebezpiecznej sytuacji mogącej prowadzić do ciężkich obrażeń ciała lub śmierci.*

### ⚠ **OSTROŻNIE**

*Wskazówka dot. możliwie niebezpiecznej sytuacji, która może prowadzić do lekkich zranień.*

### **UWAGA**

*Wskazówka dot. możliwie niebezpiecznej sytuacji, która może prowadzić do szkód materialnych.*

## Użytkowanie zgodne z przeznaczeniem

### ⚠ **OSTRZEŻENIE**

*Urządzenie nie nadaje się do odsysania pyłów szkodliwych dla zdrowia.*

### **UWAGA**

*Niniejsze urządzenie przeznaczone jest jedynie do użytku wewnątrz pomieszczeń.*

- Nie 1.527-180.0:  
Ten odkurzacz uniwersalny przeznaczony jest do czyszczenia na sucho podłóg i ścian.
- Tylko 1.527-180.0:  
Ten odkurzacz do twardych powierzchni przeznaczony jest do czyszczenia na sucho podłóg i ścian.

- Tylko 1.527-180.0:  
Dołączona dysza do podłóg nie nadaje się do użytku na dywanach.
- To urządzenie przeznaczone jest do zastosowania profesjonalnego, np. przy czyszczeniu budynków (biur, hoteli itd.), przez pracowników na budowach, stolarzy i przy wykańczaniu wnętrz.

## Elementy urządzenia

- 1 Filtr włókninowy
- 2 Króciec ssący
- 3 Wąż ssący
- 4 Tabliczka identyfikacyjna
- 5 Uchwyt do noszenia
- 6 Wspornik węża
- 7 Klips na kabel
- 8 Kabel sieciowy
- 9 Głowica ssąca
- 10 Ryglowanie głowicy ssącej
- 11 Kółko skrętne
- 12 Zbiornik na zanieczyszczenia
- 13 Wyłącznik główny
- 14 Przełącznik twardej nawierzchni/wykładziny dywanowej  
(w zależności od wyposażenia)
- 15 Ssawka podłogowa
- 16 Rura ssąca
- 17 Regulator siły ssania (bezstopniowy)  
(w zależności od wyposażenia)
- 18 Krzywak
- 19 Koszyk filtra głównego
- 20 Filtr ochronny silnika

## Uruchamianie

### Tryby pracy

- 1 Praca z wkładem filtra
  - 2 Praca bez filtra
- Kontrola zastosowania koszyka filtru głównego w urządzeniu.

### Zakładanie worka papierowego

- Odblokować i zdjąć głowicę ssącą.
- Wyjąć koszyk filtra głównego.
- Nałożyć worek włókninowy
- Włożyć koszyk filtra głównego.
- Nałożyć i zablokować głowicę ssącą.

## Obsługa

### Włączenie urządzenia

- Podłączyć urządzenie do zasilania.
- Włączyć urządzenie za pomocą wyłącznika głównego.

### Tryb czyszczenia

- Nie 1.527-180.0:  
Przełącznik dyszy do podłóg ustawić na twardą nawierzchnię lub wykładzinę dywanową.
- Tylko ProT 200:  
Ustawić moc ssania w regulatorze siły ssania (bezstopniowo).
- Rozpocząć czyszczenie.

### Wyłączenie urządzenia

- Wyłączyć urządzenie przy użyciu wyłącznika głównego.
- Wyciągnąć wtyczkę z gniazda zasilającego.

### Po każdym użyciu

- Opróżnić zbiornik.
- Wyczyścić urządzenie od wewnątrz i od zewnątrz poprzez odkurzenie i wytarcie wilgotną szmatką.

## Transport

### △ OSTROŻNIE

*Niebezpieczeństwo zranienia i uszkodzenia! Zwrócić uwagę na ciężar urządzenia w czasie transportu.*

- W trakcie transportu w pojazdach należy urządzenie zabezpieczyć przed poślizgiem i przechyleniem zgodnie z obowiązującymi przepisami.

## Przechowywanie

### △ OSTROŻNIE

*Niebezpieczeństwo zranienia i uszkodzenia! Zwrócić uwagę na ciężar urządzenia przy jego przechowywaniu.*

Urządzenie może być przechowywane jedynie w pomieszczeniach wewnętrznych.

## Czyszczenie i konserwacja

### ⚠ NIEBEZPIECZEŃSTWO

Przed przystąpieniem do wszelkich prac w obrębie urządzenia należy wyłączyć urządzenie i odłączyć przewód sieciowy od zasilania.

### Czyszczenie koszyka filtra głównego

→ W razie potrzeby wyczyścić główny kosz filtracyjny pod wodą bieżącą.

### UWAGA

Niebezpieczeństwo uszkodzenia! Nigdy nie zakładać mokrego koszyka filtra głównego.

### Wymiana filtra ochronnego silnika

- Odblokować i zdjąć głowicę ssącą.
- Wyjąć filtr ochronny silnika.
- Włożyć nowy filtr ochronny silnika.
- Nałożyć i zablokować głowicę ssącą.

## Usuwanie usterek

### ⚠ NIEBEZPIECZEŃSTWO

Przed przystąpieniem do wszelkich prac w obrębie urządzenia należy wyłączyć urządzenie i odłączyć przewód sieciowy od zasilania.

### Urządzenie wyłącza się w czasie pracy

- Zadziałał bezpiecznik termiczny silnika.
- Wymienić worek włókninowy.
- Wymienić filtr ochronny silnika.
- Skontrolować wszystkie części pod kątem zatorów.

Ponowne włączenie po ostudzeniu turbiny silnika po ok. 30-40 min.

### Turbina ssąca nie pracuje

- Sprawdzić gniazdko i bezpiecznik zasilania.
- Sprawdzić kabel sieciowy i wtyczkę sieciową urządzenia.
- Włączyć urządzenie.

## Moc ssania słabnie

- Usunąć zatory z dyszy ssącej, rury ssącej lub wężyka do zasysania.
- Wymienić worek włókninowy.
- Wyczyścić główny kosz filtracyjny pod bieżącą wodą.
- Właściwie założyć/zaryglować głowicę ssącą.
- Wymienić uszkodzony wężyk do zasysania.
- Wymienić filtr ochronny silnika.

## Podczas odsysania wydostaje się pył

- Wymienić worek włókninowy.
- Skontrolować osadzenie worka włókninowego.
- Właściwie założyć/zaryglować głowicę ssącą.
- Włożyć nieuszkodzony koszyk filtra głównego.
- Właściwie założyć filtr ochronny silnika.

## Serwis firmy

Jeżeli usterka nie daje się usunąć, urządzenie musi być sprawdzone przez serwis.

## Gwarancja

W każdym kraju obowiązują warunki gwarancji określone przez odpowiedniego lokalnego dystrybutora. Ewentualne usterki urządzenia usuwane są w okresie gwarancji bezpłatnie, o ile spowodowane są błędem materiałowym lub produkcyjnym. W sprawach napraw gwarancyjnych prosimy kierować się z dowodem zakupu do dystrybutora lub do autoryzowanego punktu serwisowego.

## Wypożyczenie dodatkowe i części zamienne

- Stosować wyłącznie wyposażenie dodatkowe i części zamienne dopuszczone przez producenta. Oryginalne wyposażenie i oryginalne części zamienne gwarantują bezpieczną i bezusterkową pracę urządzenia.
- Wybór najczęściej potrzebnych części zamiennych znajduje się na końcu instrukcji obsługi.
- Dalsze informacje o częściach zamiennych dostępne na stronie internetowej [www.kaercher.com](http://www.kaercher.com) w dziale Serwis.

## Deklaracja zgodności UE

Niniejszym oświadczamy, że określone poniżej urządzenie odpowiada pod względem koncepcji, konstrukcji oraz wprowadzonej przez nas do handlu wersji obowiązującym wymogom dyrektyw UE dotyczącym wymagań w zakresie bezpieczeństwa i zdrowia. Wszelkie nie uzgodnione z nami modyfikacje urządzenia powodują utratę ważności tego oświadczenia.

**Produkt:** Odkurzacz na sucho

**Typ:** 1.527-xxx

**Obowiązujące dyrektywy WE**

2006/42/WE (+2009/127/WE)

2004/108/WE

2011/65/UE

2009/125/UE

**Zastosowane normy zharmonizowane**

EN 55014-1: 2006+A1: 2009+A2: 2011

EN 55014-2: 1997+A1: 2001+A2: 2008

EN 60335-1

EN 60335-2-69

EN 61000-3-2: 2006+A1: 2009+A2: 2009

EN 61000-3-3: 2013

EN 62233: 2008

EN 50581

EN 60312: 2013

**Zastosowane normy krajowe**

-

**Zastosowane rozporządzenia**

666/2013

5.966-384

Z upoważnienia zarządu przedsiębiorstwa.

  
H. Jenner  
CEO

  
S. Reiser  
Head of Approbation

Pełnomocnik dokumentacji:  
S. Reiser

Alfred Kärcher GmbH & Co. KG  
Alfred-Kärcher-Str. 28 - 40  
71364 Winnenden (Germany)  
tel.: +49 7195 14-0  
faks: +49 7195 14-2212

Winnenden, 2014/09/01

## Dane techniczne

		T 7/1 Classic	T 7/1 Classic 1.527-180.0	ProT 200
Napięcie zasilające	V	220-240	220-240	220-240
Częstotliwość	Hz	1~ 50-60	1~ 50-60	1~ 50-60
Pojemność zbiornika	l	7	7	7
Ilość powietrza (maks.)	l/s	40	40	40
Podciśnienie (maks.)	kPa (mbar)	23,0 (230)	23,0 (230)	23,0 (230)
Klasa ochronności	□	II	II	II
Przyłącze wężyka do zasysania (C-DN/C-ID)	mm	35	35	32
Długość x szer. x wys.	mm	375 x 285 x 310	375 x 285 x 310	375 x 285 x 310
Typowy ciężar roboczy	kg	3,5	3,5	3,5
Temperatura otoczenia (maks.)	°C	+40	+40	+40

### Wartości określone zgodnie z EN 60335-2-69

Poziom ciśnienie akustycznego $L_{pA}$	dB(A)	63	63	63
Niepewność pomiaru $K_{pA}$	dB(A)	2	2	2
Drgania przenoszone przez kołczyzny górne	m/s <sup>2</sup>	<2,5	<2,5	<2,5
Niepewność pomiaru K	m/s <sup>2</sup>	0,2	0,2	0,2

### Projekt ekologiczny zgodny z 666/2013

Klasa sprawności energetycznej	--	D	B	D
Wskazywane roczne zużycie energii	kWh/a	40,6	29,9	40,6
Klasa czyszczenia dywanów	--	E	--	E
Klasa czyszczenia twardych powierzchni	--	C	C	C
Klasa emisji kurzu	--	G	G	G
Poziom mocy akustycznej $L_{wA}$	dB(A)	75	75	75
Nominalny pobór mocy	W	1000	1000	1000

Kabel sieciowy	H05VV-F 2x0,75 mm <sup>2</sup>	
	Nr części	Długość kabla
EU	6.650-389.0	7,5 m
GB	6.650-429.0	7,5 m



Înainte de prima utilizare a aparatului dvs. citiți acest instrucțiunile original, respectați instrucțiunile cuprinse în acesta și păstrați-l pentru întrebuințarea ulterioară sau pentru următorii posesori.

- Înainte de prima utilizare citiți neapărat măsurile de siguranță nr. 5.956-249!
- În cazul nerespectării instrucțiunilor de utilizare și a măsurilor de siguranță, aparatul poate fi deteriorat și siguranța persoanei care utilizează aparatul, respectiv a altor persoane, poate fi pusă în pericol.
- În cazul în care aparatul a fost deteriorat în timpul transportului, informați imediat comerciantul.

## Cuprins

Protecția mediului înconjurător	RO	1
Trepte de pericol . . . . .	RO	1
Utilizarea corectă . . . . .	RO	1
Elementele aparatului . . . . .	RO	2
Punerea în funcțiune . . . . .	RO	2
Utilizarea . . . . .	RO	2
Transport . . . . .	RO	2
Depozitarea . . . . .	RO	2
Îngrijirea și întreținerea . . . . .	RO	2
Remediarea defecțiunilor . . . . .	RO	3
Garanție . . . . .	RO	3
Accesorii și piese de schimb . . . . .	RO	4
Declarație de conformitate CE	RO	4
Date tehnice . . . . .	RO	5

## Protecția mediului înconjurător



Materialele de ambalare sunt reciclabile. Ambalajele nu trebuie aruncate în gunoiul menajer, ci trebuie duse la un centru de colectare și revalorificare a deșeurilor.



Aparatele vechi conțin materiale reciclabile valoroase, care pot fi supuse unui proces de revalorificare. Bateriile, uleiul și substanțele asemănătoare nu trebuie să ajungă în mediul înconjurător. Din acest motiv, vă rugăm să apelați la centrele de colectare abilitate pentru eliminarea aparatelor vechi.

## Observații referitoare la materialele conținute (REACH)

Informații actuale referitoare la materialele conținute puteți găsi la adresa:

[www.kaercher.com/REACH](http://www.kaercher.com/REACH)

## Trepte de pericol

### ⚠ **PERICOL**

*Pericol iminent, care duce la vătămări corporale grave sau moarte.*

### ⚠ **AVERTIZARE**

*Posibilă situație periculoasă, care ar putea duce la vătămări corporale grave sau moarte.*

### ⚠ **PRECAUȚIE**

*Indică o posibilă situație periculoasă, care ar putea duce la vătămări corporale ușoare.*

### **ATENȚIE**

*Indicație referitoare la o posibilă situație periculoasă, care ar putea duce la pagube materiale.*

## Utilizarea corectă

### ⚠ **AVERTIZARE**

*Aparatul nu este prevăzut pentru aspirarea pulberilor nocive.*

### **ATENȚIE**

*Aparatul este destinat pentru a fi utilizat în spațiile interioare.*

- Nu și 1.527-180.0:  
Acest aspirator universal este proiectat pentru curățarea uscată a podelelor și a pereților.
- Numai 1.527-180.0:  
Acest aspirator de podele dure este proiectat pentru curățarea uscată a podelelor și a pereților.

- Numai 1.527-180.0:  
Duza de podea inclusă în pachetul de livrare nu este potrivită pentru utilizare la podele dure.
- Acest aparat este adecvat pentru uz profesional, putând fi folosit de ex. pentru curățarea clădirilor (birouri, hoteluri etc.) de muncitori pe șantieri sau tâmplari la lucrări interioare.

## Elementele aparatului

- 1 Sac filtrant din material textil
- 2 Ștuțul de aspirare
- 3 Furtun pentru aspirare
- 4 Plăcuța de tip
- 5 Mâner pentru transport
- 6 Suport pentru furtun
- 7 Suport pentru cablu
- 8 Cablu de rețea
- 9 Cap de aspirare
- 10 Zăvor cap de aspirare
- 11 Rolă de ghidare
- 12 Recipient pentru murdărie
- 13 Întrerupător principal
- 14 Comutator suprafață dură/mochetă (în funcție de dotare)
- 15 Duză pentru sol
- 16 Tub de aspirare
- 17 Regulator putere de aspirare (fără trepte) (în funcție de dotare)
- 18 Cot
- 19 Sac principal de filtrare
- 20 Filtru pentru protecția motorului

## Punerea în funcțiune

### Regimuri de funcționare

- 1 Operare cu sac de filtrare
  - 2 Utilizare fără sac filtrant
- ➔ Verificați dacă sacul principal de filtrare este montat în aparat.

### Montarea sacului de filtrare

- ➔ Deblocați capul de aspirare și îndepărtați-l.
- ➔ Îndepărtați sacul principal de filtrare.
- ➔ Aplicați sacul de filtrare.
- ➔ Introduceți sacul principal de filtrare.
- ➔ Puneți capul de aspirare la loc și blocați-l.

## Utilizarea

### Pornirea aparatului

- ➔ Introduceți ștecherul în priză.
- ➔ Porniți aparatul de la întrerupătorul principal.

### Regim de curățare

- ➔ Nu și 1.527-180.0:  
Reglați comutatorul duzei de podea pe suprafață dură sau mochetă.
- ➔ Numai ProT 200:  
Reglați puterea de aspirare cu ajutorul regulatorului (fără trepte).
- ➔ Efectuați curățarea.

### Oprirea aparatului

- ➔ Opriți aparatul de la întrerupătorul principal.
- ➔ Scoateți ștecherul din priză.

### După fiecare utilizare

- ➔ Goliți rezervorul.
- ➔ Interiorul și exteriorul aparatului se curăță prin aspirare și ștergere cu o cârpă umedă.

## Transport

### ⚠ PRECAUȚIE

*Pericol de rănire și deteriorare a aparatului!*  
*La transport țineți cont de greutatea aparatului.*

- ➔ În cazul transportării în vehicule asigurați aparatul contra derapării și răsturnării conform normelor în vigoare.

## Depozitarea

### ⚠ PRECAUȚIE

*Pericol de rănire și deteriorare a aparatului!*  
*La depozitare țineți cont de greutatea aparatului.*

Aparatul poate fi depozitat doar în spațiile interioare.

## Îngrijirea și întreținerea

### ⚠ PERICOL

*Înainte de tutror lucrărilor la aparat, opriți aparatul și scoateți ștecherul din priză.*



### Curățarea sacului principal de filtrare

- Curățați, dacă este necesar, sacul principal de filtrare (lavabil) sub apă curentă.

#### **ATENȚIE**

*Pericol de deteriorare! Nu introduceți niciodată sacul principal de filtrare umed.*

### Înlocuirea filtrului pentru protecția motorului

- Deblocați capul de aspirare și îndepărtați-l.
- Îndepărtați filtrul pentru protecția motorului.
- Introduceți noul filtru pentru protecția motorului.
- Puneți capul de aspirare la loc și blocați-l.

### Remediarea defecțiunilor

#### **⚠ PERICOL**

*Înainte de a lucra la aparat, opriți aparatul și scoateți ștecherul din priză.*

### Aparatul se oprește în timpul funcționării

- S-a declanșat protecția termică a motorului.
  - Schimbați sacul de filtrare din material textil.
  - Înlocuiți filtrul pentru protecția motorului.
  - Verificați toate părțile, să nu fie înfundate.
- Puneți aparatul din nou în funcțiune numai după răcirea turbinei de motor, după cca. 30-40 de minute.

### Turbina aspiratoare nu funcționează

- Verificați priza și siguranța de la rețeaua de alimentare cu curent.
- Verificați cablul de alimentare de la rețea și conectorul aparatului.
- Porniți aparatul.

### Puterea de aspirare scade

- Desfundați duza, tubul sau furtunul de aspirare.
- Schimbați sacul de filtrare din material textil.
- Curățați sacul principal de filtrare sub apă curentă.
- Aplicați/blocați corect capul de aspirare.
- Schimbați furtunul de aspirare defect.
- Înlocuiți filtrul pentru protecția motorului.

### În timpul aspirării iese praf

- Schimbați sacul de filtrare din material textil.
- Verificați poziția sacului de filtrare din material textil.
- Aplicați/blocați corect capul de aspirare.
- Introduceți sacul principal de filtrare nou.
- Montați corect filtrul pentru protecția motorului.

### Service autorizat

**Dacă defecțiunea nu poate fi remediată, aparatul trebuie dus la service pentru a fi verificat.**

### Garanție

În fiecare țară sunt valabile condițiile de garanție publicate de distribuitorul nostru din țara respectivă. Eventuale defecțiuni ale acestui aparat, care survin în perioada de garanție și care sunt rezultatul unor defecte de fabricație sau de material, vor fi remediate gratuit. Pentru a putea beneficia de garanție, prezentați-vă cu chitanța de cumpărare la magazin sau la cea mai apropiată unitate de service autorizată.

## Accesorii și piese de schimb

- Vor fi utilizate numai accesorii și piese de schimb agreate de către producător. Accesoriiile originale și piesele de schimb originale constituie o garanție a faptului că utilajul va putea fi exploatat în condiții de siguranță și fără defecțiuni.
- O selecție a pieselor de schimb utilizate cel mai de se găsește la sfârșitul instrucțiunilor de utilizare.
- Informații suplimentare despre piesele de schimb găsiți la [www.kaercher.com](http://www.kaercher.com), în secțiunea Service.

## Declarație de conformitate CE

Prin prezenta declarăm că aparatul desemnat mai jos corespunde cerințelor fundamentale privind siguranța în exploatare și sănătatea incluse în directivele CE aplicabile, datorită conceptului și a modului de construcție pe care se bazează, în varianta comercializată de noi. În cazul efectuării unei modificări a aparatului care nu a fost convenită cu noi, această declarație își pierde valabilitatea.

**Produs:** Aspirator cu funcționare uscată

**Tip:** 1.527-xxx

**Directive EG respectate:**

2006/42/CE (+2009/127/CE)

2004/108/CE

2011/65/UE

2009/125/CE

**Norme armonizate utilizate:**

EN 55014-1: 2006+A1: 2009+A2: 2011

EN 55014-2: 1997+A1: 2001+A2: 2008

EN 60335-1

EN 60335-2-69

EN 61000-3-2: 2006+A1: 2009+A2: 2009

EN 61000-3-3: 2013

EN 62233: 2008

EN 50581

EN 60312: 2013

**Norme de aplicare naționale:**

-

**Regulamente aplicabile**

666/2013

5.966-384

Semnatarii acționează în numele și prin împuternicirea conducerii societății.

  
H. Jenner  
CEO

  
S. Reiser  
Head of Approbation

Însărcinat cu elaborarea documentației:  
S. Reiser

Alfred Kärcher GmbH & Co. KG

Alfred-Kärcher-Str. 28 - 40

71364 Winnenden (Germany)

Tel.: +49 7195 14-0

Fax: +49 7195 14-2212

Winnenden, 2014/09/01

## Date tehnice

		T 7/1 Classic	T 7/1 Classic 1.527-180.0	ProT 200
Tensiunea de alimentare	V	220-240	220-240	220-240
Frecvența	Hz	1~ 50-60	1~ 50-60	1~ 50-60
Capacitatea rezervorului	l	7	7	7
Cantitate aer (max.)	l/s	40	40	40
Subpresiune (max.)	kPa (mbar)	23,0 (230)	23,0 (230)	23,0 (230)
Clasă de protecție		II	II	II
Racord furtun de aspirare (C-DN/ C-ID)	mm	35	35	32
Lungime x lățime x înălțime	mm	375 x 285 x 310	375 x 285 x 310	375 x 285 x 310
Greutate tipică de operare	kg	3,5	3,5	3,5
Temperatură ambiantă (max.)	°C	+40	+40	+40
<b>Valori determinate conform EN 60335-2-69</b>				
Nivel de zgomot $L_{pA}$	dB(A)	63	63	63
Nesiguranță $K_{pA}$	dB(A)	2	2	2
Valoarea vibrației mână-braț	$m/s^2$	<2,5	<2,5	<2,5
Nesiguranță K	$m/s^2$	0,2	0,2	0,2
<b>Design eco conf. 666/2013</b>				
Clasă de eficiență energetică	--	D	B	D
Consum de energie electrică indicativă anual	kWh/a	40,6	29,9	40,6
Clasă de curățare covoare	--	E	--	E
Clasă de curățare podele dure	--	C	C	C
Clasă de emisii de praf	--	G	G	G
Nivel de putere acustică $L_{WA}$ , garantat	dB(A)	75	75	75
Consum nominal de putere	W	1000	1000	1000
<b>Cablu de alimentare</b>	H05VV-F 2x0,75 mm <sup>2</sup>			
	Nr. piesă	Lungimea cablului		
EU	6.650-389.0	7,5 m		
GB	6.650-429.0	7,5 m		



Pred prvým použitím vášho zariadenia si prečítajte tento pôvodný návod na použitie, konajte podľa neho a uschovajte ho pre neskoršie použitie alebo pre ďalšieho majiteľa zariadenia.

- Pred prvým uvedením do prevádzky si bezpodmienečne musíte prečítať bezpečnostné pokyny č. 5.956-249!
- Nedodržanie pokynov návodu na obsluhu a bezpečnostných pokynov môže spôsobiť škody na zariadení a nebezpečenstvo pre obsluhu ako aj iné osoby.
- V prípade poškodenia pri preprave ihneď o tom informujte predajcu.

## Obsah

Ochrana životného prostredia . . . . .	SK	1
Stupne nebezpečenstva . . . . .	SK	1
Používanie výrobku v súlade s jeho určením . . . . .	SK	1
Prvky prístroja . . . . .	SK	2
Uvedenie do prevádzky . . . . .	SK	2
Obsluha . . . . .	SK	2
Transport . . . . .	SK	2
Uskladnenie . . . . .	SK	2
Starostlivosť a údržba . . . . .	SK	2
Pomoc pri poruchách . . . . .	SK	3
Záruka . . . . .	SK	3
Príslušenstvo a náhradné diely	SK	3
Vyhlasenie o zhode s normami EÚ . . . . .	SK	4
Technické údaje . . . . .	SK	5

## Ochrana životného prostredia

	Obalové materiály sú recyklovateľné. Obalové materiály láskavo nevyhadzujte do komunálneho odpadu, ale odovzdajte ich do zberne druhotných surovín.
	Vyradené prístroje obsahujú hodnotné recyklovateľné látky, ktoré by sa mali opäť zužitkovať. Do životného prostredia sa nesmú dostať batérie, olej a iné podobné látky. Staré zariadenia preto láskavo odovzdajte do vhodnej zberne odpadových surovín.

## Pokyny k zloženiu (REACH)

Aktuálne informácie o zložení nájdete na:

[www.kaercher.com/REACH](http://www.kaercher.com/REACH)

## Stupne nebezpečenstva

### ⚠ NEBEZPEČENSTVO

*Pri bezprostredne hroziacom nebezpečenstve, ktoré spôsobí vážne zranenia alebo smrť.*

### ⚠ VÝSTRAHA

*V prípade nebezpečnej situácie by mohla viesť k vážnemu zraneniu alebo smrti.*

### ⚠ UPOZORNENIE

*Upozornenie na možnú nebezpečnú situáciu, ktorá by mohla viesť k ľahkým zraneniam.*

### POZOR

*pozornosť na možnú nebezpečnú situáciu, ktorá by mohla viesť k vecným škodám.*

## Používanie výrobku v súlade s jeho určením

### ⚠ VÝSTRAHA

*Zariadenie nie je vhodné na vysávanie zdraviu škodlivého prachu.*

### POZOR

*Toto zariadenie je určené len na používanie vo vnútorných priestoroch.*

- Nie 1 527-180,0:  
Tento univerzálny vysávač je určený na suché čistenie povrchov podláh a stien.
- Len 1 527-180,0:  
Tento vysávač na tvrdé povrchy je určený na suché čistenie povrchov podláh a stien.
- Len 1 527-180,0:  
Dodávaná podlahová hubica nie je určená na používanie na kobercoch.
- Tento spotrebič je vhodný pre profesionálne použitie, napr. na čistenie budov (kancelárie, hotely a pod.) pre remeselníkov na stavbách, stolárov a na úpravu interiérov.

## Prvky prístroja

- 1 Tkaninová filtračná vložka
- 2 Sacie hrdlo
- 3 Sacia hadica
- 4 Výrobný štítok
- 5 Rukoväť na prenášanie
- 6 Držiak hadice
- 7 Držiak káblov
- 8 Sieťový kábel
- 9 Vysávacía hlava
- 10 Uzáver vysávacej hlavy
- 11 Otočné koleso
- 12 Nádrž na nečistoty
- 13 Hlavný vypínač
- 14 Prepínač tvrdá plocha/koberec (vždy podľa vybavenia)
- 15 Podlahová hubica
- 16 Vysávacía rúra
- 17 Regulátor sily vysávania (plynulé nastavenie) (vždy podľa vybavenia)
- 18 Koleno
- 19 Hlavný filtračný kôš
- 20 Ochranný filter motora

## Uvedenie do prevádzky

### Režim prevádzky

- 1 Prevádzka s filtračným vreckom
  - 2 Prevádzka bez filtračnej vložky
- Skontrolujte, či je hlavný filtračný kôš vložený do zariadenia.

### Nasadenie vložky filtra

- Uvoľnite saciu hlavicu a vyberte ju.  
→ Odoberte hlavný filtračný kôš.  
→ Nasuňte vrecko s látkovým filtrom.  
→ Nasadte hlavný filtračný kôš.  
→ Nasadte a zaistite saciu hlavicu.

## Obsluha

### Zapnutie prístroja

- Zastrčte sieťovú zástrčku.  
→ Zariadenie zapnite pomocou hlavného vypínača.

## Režim prevádzky Čistenie

- Nie 1 527-180.0:  
Prepínač trysky na podlahu nastavte na tvrdú plochu alebo koberec.
- Iba ProT 200:  
Na regulátore sily vysávania nastavte silu vysávania (plynulé nastavenie).
- Prevedte čistenie.

### Vypnutie prístroja

- Zariadenie vypnite pomocou hlavného vypínača.  
→ Vytiahnite sieťovú zástrčku.

### Po každom použití

- Vyprázdnite nádrž.  
→ Prístroj vyčistite zvnútra aj zvonku odsávaním a utrite ho pomocou vlhkej handričky.

## Transport

### ⚠ UPOZORNENIE

*Nebezpečenstvo zranenia a poškodenia!  
Pri prepravovaní zariadenia zohľadnite jeho hmotnosť.*

- Pri preprave vo vozidlách zariadenie zaistíte proti zošmyknutiu a prevráteniu podľa platných smerníc.

## Uskladnenie

### ⚠ UPOZORNENIE

*Nebezpečenstvo zranenia a poškodenia!  
Pri uskladnení zariadenia zohľadnite jeho hmotnosť.*

Toto zariadenie sa smie uschovávať len vo vnútri.

## Starostlivosť a údržba

### ⚠ NEBEZPEČENSTVO

*Pred všetkými prácami prístroj vypnite a vytiahnite sieťovú zástrčku.*

### Čistenie hlavného filtračného koša

- Hlavný kôš filtra (umývateľný) v prípade potreby vyčistíte pod tečúcou vodou.

### POZOR

*Nebezpečenstvo poškodenia! Hlavný filtračný kôš nenasadzujte vlhký.*

## Výmena ochranného filtra motora

- Uvoľníte saciu hlavicu a vyberte ju.
- Vyberte ochranný filter motora.
- Vložte nový ochranný filter motora.
- Nasadíte a zaistíte saciu hlavicu.

## Pomoc pri poruchách

### ⚠ NEBEZPEČENSTVO

*Pred všetkými prácami prístroj vypnite a vyťahnite sieťovú zástrčku.*

## Zariadenie sa počas prevádzky vypne

- Spustila sa tepelná ochrana motora.
- Výmena vrečka s látkovým filtrom
- Vymeňte ochranný filter motora.
- Skontrolujte všetky diely, či nie sú upchaté.

Zariadenie zapnite znova asi 30-40 minút po vychladení turbíny motora.

## Vysávacia turbína nebeží

- Skontrolujte zásuvku a poistku napájania elektrickým prúdom.
- Skontrolujte sieťovú šnúru a sieťovú zástrčku prístroja.
- Zapnite spotrebič.

## Sila vysávania klesá

- Odstráňte veci, ktoré upchávajú vysávaciu trysku, vysávaciu rúru alebo vysávaciu hadicu.
- Výmena vrečka s látkovým filtrom
- Hlavný kôš vyčistíte pod tečúcou vodou.
- Správne nasadíte a zaistíte vysávaciu hlavu.
- Vymeňte chybnú vysávaciu hadicu.
- Vymeňte ochranný filter motora.

## Pri vysávaní vychádza von prach

- Výmena vrečka s látkovým filtrom
- Skontrolujte upevnenie tkaninového filtračného vrečka.
- Správne nasadíte a zaistíte vysávaciu hlavu.
- Nasadíte nepoškodený hlavný filtračný kôš.
- Ochranný filter motora nasadíte správne.

## Servisná služba

**V prípade, že sa porucha nedá odstrániť, musí prístroj preskúšať pracovník zákazníckeho servisu.**

## Záruka

V každej krajine platia záručné podmienky našej distribučnej organizácie. Prípadné poruchy spotrebiča odstránime počas záručnej lehoty bezplatne, ak sú ich príčinou chyby materiálu alebo výrobné chyby. Pri uplatňovaní záruky sa spolu s dokladom o kúpe zariadenia láskavo obráťte na predajcu alebo na najbližší autorizovaný zákaznícky servis.

## Príslušenstvo a náhradné diely

- Používať možno iba príslušenstvo a náhradné diely schválené výrobcom. Originálne príslušenstvo a originálne náhradné diely zaručujú bezpečnú a bezporuchovú prevádzku stroja.
- Výber najčastejšie potrebných náhradných dielov nájdete na konci prevádzkového návodu.
- Ďalšie informácie o náhradných dieloch získate na stránke [www.kaercher.com](http://www.kaercher.com) v oblasti Servis.

## Vyhlasenie o zhode s normami EÚ

Týmto vyhlasujeme, že ďalej označený stroj zodpovedá na základe jeho koncepcie a konštrukcie a takisto vyhotovenia, ktoré sme dodali, príslušným základným požiadavkám na bezpečnosť a ochranu zdravia uvedeným v smerniciach EÚ. Pri zmene stroja, ktorá nebola nami odsúhlasená, stráca toto prehlásenie svoju platnosť.

**Výrobok:** Suchý vysávač

**Typ:** 1.527-xxx

**Príslušné Smernice EÚ:**

2006/42/ES (+2009/127/ES)

2004/108/ES

2011/65/EÚ

2009/125/EÚ

**Uplatňované harmonizované normy:**

EN 55014-1: 2006+A1: 2009+A2: 2011

EN 55014-2: 1997+A1: 2001+A2: 2008

EN 60335-1

EN 60335-2-69

EN 61000-3-2: 2006+A1: 2009+A2: 2009

EN 61000-3-3: 2013

EN 62233: 2008

EN 50581

EN 60312: 2013

**Uplatňované národné normy:**

-

**Použité nariadenia**

666/2013

**5.966-384**

Podpísaný jedná v poverení a s plnou mocou jednatelstva.

  
H. Jenner  
CEO

  
S. Reiser  
Head of Approval

Osoba zodpovedná za dokumentáciu:

S. Reiser

Alfred Kärcher GmbH & Co. KG  
Alfred-Kärcher-Str. 28 - 40  
71364 Winnenden (Germany)  
Tel: +49 7195 14-0  
Fax: +49 7195 14-2212

Winnenden, 2014/09/01

## Technické údaje

		T 7/1 Classic	T 7/1 Classic 1.527-180.0	ProT 200
Sieťové napätie	V	220-240	220-240	220-240
Frekvencia	Hz	1~ 50-60	1~ 50-60	1~ 50-60
Objem nádoby	l	7	7	7
Množstvo vzduchu (max.)	l/s	40	40	40
Podtlak (max.)	kPa (mbar)	23,0 (230)	23,0 (230)	23,0 (230)
Krytie		II	II	II
Prípojka vysávacej hadice (C-DN/C-ID)	mm	35	35	32
Dĺžka x Šírka x Výška	mm	375 x 285 x 310	375 x 285 x 310	375 x 285 x 310
Typická prevádzková hmotnosť	kg	3,5	3,5	3,5
Teplota okolia (max.)	°C	+40	+40	+40

### Zistené hodnoty podľa EN 60335-2-69

Hlučnosť $L_{pA}$	dB(A)	63	63	63
Nebezpečnosť $K_{pA}$	dB(A)	2	2	2
Hodnota vibrácií v ruke/ramene	m/s <sup>2</sup>	<2,5	<2,5	<2,5
Nebezpečnosť K	m/s <sup>2</sup>	0,2	0,2	0,2

### Ekologický dizajn podľa 666/2013

Trieda energetickej efektivity	--	D	B	D
Indikatívna ročná spotreba energie	kWh/a	40,6	29,9	40,6
Trieda čistenia kobercov	--	E	--	E
Trieda čistenia tvrdých povrchov	--	C	C	C
Trieda prachových emisií	--	G	G	G
Hladina akustického hluku $L_{wA}$	dB(A)	75	75	75
Menovitý príkon	W	1000	1000	1000

<b>Sieťový kábel</b>	H05VV-F 2x0,75 mm <sup>2</sup>	
	Čís. dielu	Dĺžka kábla
EU	6.650-389.0	7,5 m
GB	6.650-429.0	7,5 m





Prije prve uporabe Vašeg uređaja pročitajte ove originalne radne upute, postupajte prema njima i sačuvajte ih za kasniju uporabu ili za sljedećeg vlasnika.

- Prije prvog stavljanja u pogon obavezno pročitajte sigurnosne naputke br. 5.956-249!
- U slučaju nepoštivanja uputa za uporabu i sigurnosnih naputaka može doći do oštećenja na uređaju i opasnosti za rukovatelja i druge osobe.
- U slučaju oštećenja pri transportu odmah obavijestite prodavača.

## Pregled sadržaja

Zaštita okoliša . . . . .	HR	1
Stupnjevi opasnosti . . . . .	HR	1
Namjensko korištenje . . . . .	HR	1
Sastavni dijelovi uređaja . . . . .	HR	2
Stavljanje u pogon . . . . .	HR	2
Rukovanje . . . . .	HR	2
Transport . . . . .	HR	2
Skladištenje . . . . .	HR	2
Njega i održavanje . . . . .	HR	2
Otklanjanje smetnji . . . . .	HR	3
Jamstvo . . . . .	HR	3
Pribor i pričuvni dijelovi . . . . .	HR	3
EZ izjava o usklađenosti . . . . .	HR	4
Tehnički podaci . . . . .	HR	5

## Zaštita okoliša



Materijali ambalaže se mogu reciklirati. Molimo Vas da ambalažu ne odlažete u kućne otpatke, već ih predajte kao sekundarne sirovine.



Stari uređaji sadrže vrijedne materijale koji se mogu reciklirati te bi ih stoga trebalo predati kao sekundarne sirovine. Baterije, ulje i slični materijali ne smiju dospjeti u okoliš. Stoga Vas molimo da stare uređaje zbrinete preko odgovarajućih sabirnih sustava.

### Napomene o sastojcima (REACH)

Aktualne informacije o sastojcima možete pronaći na stranici:

[www.kaercher.com/REACH](http://www.kaercher.com/REACH)

## Stupnjevi opasnosti

### ⚠ OPASNOST

*Za neposredno prijeteću opasnost koja za posljedicu ima teške tjelesne ozljede ili smrt.*

### ⚠ UPOZORENJE

*Za eventualno opasnu situaciju koja može prouzročiti teške tjelesne ozljede ili smrt.*

### ⚠ OPREZ

*Napomena koja upućuje na eventualno opasnu situaciju koja može prouzročiti lakše ozljede.*

### PAŽNJA

*Napomena koja upućuje na eventualno opasnu situaciju koja može prouzročiti materijalnu štetu.*

## Namjensko korištenje

### ⚠ UPOZORENJE

*Uređaj nije prikladan za usisavanje prašine štetne po zdravlje.*

### PAŽNJA

*Ovaj je uređaj namijenjen samo za uporabu u zatvorenim prostorijama.*

- Ne 1.527- 180.0:  
Univerzalni usisavač je namijenjen za suho usisavanje podnih i zidnih površina.
- Samo 1.527- 180.0:  
Ovaj usisavač za tvrde podove namijenjen je za suho usisavanje podnih i zidnih površina.
- Samo 1.527- 180.0:  
Isporučeni podni nastavak nije prikladan za uporabu na sagovima.
- Ovaj uređaj je prikladan za profesionalnu primjenu, npr. čišćenje zgrada (ureda, hotela itd.), namijenjen je zanatlijsima na gradilištima, stolarima i za čišćenje interijera.

## Sastavni dijelovi uređaja

- 1 Vunena filtarska vrećica
- 2 Nastavak za usis
- 3 Usisno crijevo
- 4 Natpisna pločica
- 5 Rukohvat
- 6 Držač crijeva
- 7 Držač kabela
- 8 Strujni kabel
- 9 Usisna glava
- 10 Zapor usisne glave
- 11 Kotačići
- 12 Spremnik za prljavštinu
- 13 Glavna sklopka
- 14 Preklopnik za prebacivanje sa tvrdih površina na sagove (ovisno o opremi)
- 15 Podna sapnica
- 16 Usisna cijev
- 17 Regulator usisne sile (nestupnjevano) (ovisno o opremi)
- 18 Koljenati nastavak
- 19 Košara glavnog filtra
- 20 Filtar za zaštitu motora

## Stavljanje u pogon

### Načini rada

- 1 Rad s filtarskom vrećicom
  - 2 Rad bez filtarske vrećice
- Provjera je li košara glavnog filtra umetnuta u uređaj.

### Ugradnja filtarske vrećice

- Otkvačite i skinite usisnu glavu.  
→ Izvadite košaru glavnog filtra.  
→ Nataknite flizelinsku filtarsku vrećicu.  
→ Umetnite košaru glavnog filtra.  
→ Postavite i pričvrstite usisnu glavu.

## Rukovanje

### Uključivanje stroja

- Utaknite strujni utikač.  
→ Uključite uređaj pritiskom na glavnu sklopku.

## Čišćenje

- Ne 1.527- 180.0:  
Prebacite preklopnik podnog nastavka na usisavanje tvrdih površina ili sagova.
- Samo ProT 200:  
Prilagođavajte usisnu silu na regulatoru (nestupnjevano).
- Obavite čišćenje.

### Isključivanje uređaja

- Isključite uređaj pritiskom na glavnu sklopku.
- Izvucite strujni utikač.

### Nakon svake primjene

- Ispraznite spremnik.
- Usišite prljavštinu iz unutarnje i s vanjske strane uređaja pa uređaj prebrišite vlažnom krpom.

## Transport

### ⚠ OPREZ

*Opasnost od ozljeda i oštećenja! Prilikom transporta pazite na težinu uređaja.*

- Prilikom transporta vozilima osigurajte uređaj od klizanja i naginjanja sukladno odgovarajućim mjerodavnim propisima.

## Skladištenje

### ⚠ OPREZ

*Opasnost od ozljeda i oštećenja! Pri skladištenju imajte u vidu težinu uređaja.*

Ovaj se uređaj smije skladištiti samo u zatvorenim prostorijama.

## Njega i održavanje

### ⚠ OPASNOST

*Uređaj prije svih radova na njemu isključite i izvucite strujni utikač iz utičnice.*

### Čišćenje košare glavnog filtra

- Košaru glavnog filtra (može se prati) po potrebi operite u tekućoj vodi.

### PAŽNJA

*Opasnost od oštećenja! Nikada ne upotrebljavajte vlažnu košaru glavnog filtra.*

## Zamjena filtra za zaštitu motora

- Otkvačite i skinite usisnu glavu.
- Izvadite filter za zaštitu motora.
- Umetnite novi filter za zaštitu motora.
- Postavite i pričvrstite usisnu glavu.

## Otklanjanje smetnji

### ⚠ **OPASNOST**

Uređaj prije svih radova na njemu isključite i izvucite strujni utikač iz utičnice.

### Aparat se isključuje tijekom rada

- Aktivirala se toplinska zaštita motora.
- Zamijenite flizelinsku filtarsku vrećicu.
- Zamijenite filter za zaštitu motora.
- Provjerite nema li začepjenja u svim dijelovima.

Uređaj ponovo uključite nakon što se ohladi turbina motora, nakon otprilike 30 - 40 minuta.

### Usisna tubina ne radi

- Provjerite utičnicu i osigurač napajanja.
- Provjerite strujni kabel i strujni utikač uređaja.
- Uključite uređaj.

### Usisna snaga se smanjuje

- Odstranite začepjenja iz sisaljke, usisne cijevi ili usisnog crijeva.
- Zamijenite flizelinsku filtarsku vrećicu.
- Operite košaru glavnog filtera u tekućoj vodi.
- Ispravno postavite i pričvrstite usisnu glavu.
- Zamijenite neispravno usisno crijevo.
- Zamijenite filter za zaštitu motora.

## Izlaženje prašine prilikom usisavanja

- Zamijenite flizelinsku filtarsku vrećicu.
- Provjerite dosjed flizelinske filtarske vrećice.
- Ispravno postavite i pričvrstite usisnu glavu.
- Umetnite neoštećenu košaru glavnog filtera.
- Pravilno umetnite filter za zaštitu motora.

## Servisna služba

**Ako se smetnja ne da otkloniti, servisna služba mora ispitati stroj.**

## Jamstvo

U svakoj zemlji važe jamstveni uvjeti koje je izdala naša nadležna organizacija za distribuciju. Eventualne smetnje na stroju za vrijeme trajanja jamstva uklanjamo besplatno ukoliko je uzrok greška u materijalu ili proizvodnji. U slučaju koji podliježe garanciji obratite se, uz prilaganje potvrde o kupnji, Vašem prodavaču ili najbližoj ovlaštenoj servisnoj službi.

## Pribor i pričuvni dijelovi

- Smije se koristiti samo onaj pribor i oni pričuvni dijelovi koje dozvoljava proizvođač. Originalan pribor i originalni pričuvni dijelovi jamče za to da stroj može raditi sigurno i bez smetnji.
- Pregled najčešće potrebnih pričuvnih dijelova naći ćete na kraju ovih radnih uputa.
- Dodatne informacije o pričuvnim dijelovima dobiti ćete pod [www.kaercher.com](http://www.kaercher.com) u dijelu Servis (Service).

## EZ izjava o usklađenosti

Izjavljujemo da navedeni uređaj u svojoj zamisli i konstrukciji te kod nas korištenoj izvedbi odgovara osnovnim sigurnosnim i zdravstvenim zahtjevima u skladu s niže navedenim direktivama Europske Zajednice. Ova izjava gubi valjanost u slučaju izmjene stroja koja nisu ugovorene s nama.

**Proizvod:** usisavač za suho usisavanje

**Tip:** 1.527-xxx

### **Odgovarajuće smjernice EZ:**

2006/42/EZ (+2009/127/EZ)

2004/108/EZ

2011/65/EU

2009/125/EZ

### **Primijenjene usklađene norme:**

EN 55014–1: 2006+A1: 2009+A2: 2011

EN 55014–2: 1997+A1: 2001+A2: 2008

EN 60335–1

EN 60335–2–69

EN 61000–3–2: 2006+A1: 2009+A2: 2009

EN 61000–3–3: 2013

EN 62233: 2008

EN 50581

EN 60312: 2013

### **Primijenjeni nacionalni standardi:**

-

### **Primijenjene odredbe**

666/2013

### **5.966-384**

Potpisnici rade po nalogu i s ovlaštenjem posloводства.



H. Jenner

CEO



S. Reiser

Head of Approval

Opunomoćeni za izradu dokumentacije:

S. Reiser

Alfred Kärcher GmbH & Co. KG

Alfred-Kärcher-Str. 28 - 40

71364 Winnenden (Germany)

Tel.: +49 7195 14-0

Faks:+49 7195 14-2212

Winnenden, 2014/09/01

## Tehnički podaci

		T 7/1 Classic	T 7/1 Classic 1.527-180.0	ProT 200
Napon el. mreže	V	220-240	220-240	220-240
Frekvencija	Hz	1~ 50-60	1~ 50-60	1~ 50-60
Zapremnina spremnika	l	7	7	7
Maks. protok zraka	l/s	40	40	40
Maks. podtlak	kPa (mbar)	23,0 (230)	23,0 (230)	23,0 (230)
Klasa zaštite		II	II	II
Priključak usisnog crijeva (C-DN/ C-ID)	mm	35	35	32
Duljina x širina x visina	mm	375 x 285 x 310	375 x 285 x 310	375 x 285 x 310
Tipična radna težina	kg	3,5	3,5	3,5
Maks. okolna temperatura	°C	+40	+40	+40

### Utvrđene vrijednosti prema EN 60335-2-69

Razina zvučnog tlaka $L_{pA}$	dB(A)	63	63	63
Nepouzdanost $K_{pA}$	dB(A)	2	2	2
Vrijednost vibracije na ruci	$m/s^2$	<2,5	<2,5	<2,5
Nepouzdanost K	$m/s^2$	0,2	0,2	0,2

### Eko-dizajn sukladno 666/2013

Razred energetske učinkovitosti	--	D	B	D
Indikativna godišnja potrošnja energije	kWh/a	40,6	29,9	40,6
Razred čišćenja sagova	--	E	--	E
Razred čišćenja tvrdih podova	--	C	C	C
Razred emisije prašine	--	G	G	G
Razina zvučne snage $L_{wA}$	dB(A)	75	75	75
Nazivna potrošnja energije	W	1000	1000	1000

Strujni kabel	H05VV-F 2x0,75 mm <sup>2</sup>	
	Br. dijela	Duljina kabela
EU	6.650-389.0	7,5 m
GB	6.650-429.0	7,5 m



Pre prve upotrebe Vašeg uređaja pročitajte ove originalno uputstvo za rad, postupajte prema njemu i sačuvajte ga za kasniju upotrebu ili za sledećeg vlasnika.

- Pre prvog stavljanja u pogon obavezno pročitajte sigurnosne napomene br. 5.956-249!
- U slučaju neuvažavanja radnog uputstva i sigurnosnih napomena može doći do oštećenja na uređaju i opasnosti za rukovaoca i druge osobe.
- U slučaju oštećenja pri transportu odmah obavestite prodavca.

## Pregled sadržaja

Zaštita životne sredine . . . . .	SR	1
Stepeni opasnosti . . . . .	SR	1
Namensko korišćenje . . . . .	SR	1
Sastavni delovi uređaja . . . . .	SR	2
Stavljanje u pogon . . . . .	SR	2
Rukovanje . . . . .	SR	2
Transport . . . . .	SR	2
Skladištenje . . . . .	SR	2
Nega i održavanje . . . . .	SR	2
Otklanjanje smetnji . . . . .	SR	3
Garancija . . . . .	SR	3
Pribor i rezervni delovi . . . . .	SR	3
Izjava o usklađenosti sa propisima EZ . . . . .	SR	4
Tehnički podaci . . . . .	SR	5

## Zaštita životne sredine

	Ambalaža se može ponovo preraditi. Molimo Vas da ambalažu ne bacate u kućne otpatke nego da je dostavite na odgovarajuća mesta za ponovnu preradu.
	Stari uređaji sadrže vredne materijale sa sposobnošću recikliranja i treba ih dostaviti za ponovnu preradu. Baterije, ulje i slične materije ne smeju dospeti u životnu sredinu. Stoga Vas molimo da stare uređaje odstranjujete preko primerenih sabirnih sistema.

## Napomene o sastojcima (REACH)

Aktuelne informacije o sastojcima možete pronaći na stranici:

[www.kaercher.com/REACH](http://www.kaercher.com/REACH)

## Stepeni opasnosti

### ⚠ OPASNOST

*Ukazuje na neposredno preteću opasnost koja dovodi do teških telesnih povreda ili smrti.*

### ⚠ UPOZORENJE

*Ukazuje na eventualno opasnu situaciju koja može dovesti do teških telesnih povreda ili smrti.*

### ⚠ OPREZ

*Napomena koja ukazuje na eventualno opasnu situaciju, koja može izazvati lakše telesne povrede.*

### PAŽNJA

*Napomena koja ukazuje na eventualno opasnu situaciju koja može izazvati materijalne štete.*

## Namensko korišćenje

### ⚠ UPOZORENJE

*Uređaj nije prikladan za usisavanje prašine štetne po zdravlje.*

### PAŽNJA

*Ovaj uređaj je namenjen samo za upotrebu u zatvorenim prostorijama.*

- Ne 1.527-180.0:  
Ovaj univerzalni usisivač je namenjen za suvo usisavanje podnih i zidnih površina.
- Samo 1.527-180.0:  
Ovaj usisivač za tvrde podove namenjen je za suvo usisavanje podnih i zidnih površina.
- Samo 1.527-180.0:  
Isporučeni podni nastavak nije prikladan za korišćenje na tepisima.
- Ovaj uređaj je prikladan za profesionalnu primenu, npr. čišćenje zgrada (kancelarija, hotela itd.), namenjen je zanatlijama na gradilištima, stolarima i za čišćenje enterijera.

## Sastavni delovi uređaja

- 1 Vunena filterska vrećica
- 2 Usisni nastavak
- 3 Usisno crevo
- 4 Natpisna pločica
- 5 Ručka za nošenje
- 6 Držač creva
- 7 Držač kabla
- 8 Strujni kabal
- 9 Usisna glava
- 10 Blokada usisne glave
- 11 Upravljački točičić
- 12 Posuda za prljavštinu
- 13 Glavni prekidač
- 14 Prekidač za prebacivanje sa tvrdih površina na tepihe (zavisno od opremljenosti)
- 15 Podna mlaznica
- 16 Usisna cev
- 17 Regulator usisne sile (kontinualno) (zavisno od opremljenosti)
- 18 Zakrivljeni nastavak
- 19 Košara glavnog filtera
- 20 Filter za zaštitu motora

## Stavljanje u pogon

### Režimi rada

- 1 Rad sa filterskom kesom
  - 2 Rad bez filterske vrećice
- Provera da li je košara glavnog filtera umetnuta u uređaj.

### Ugradnja filterske vreće

- Odglavite i skinite usisnu glavu.  
→ Izvadite košaru glavnog filtera.  
→ Natakните flizelinsku filtersku vrećicu.  
→ Umetnite košaru glavnog filtera.  
→ Postavite i pričvrstite usisnu glavu.

## Rukovanje

### Uključivanje uređaja

- Utaknite strujni utikač.  
→ Uključite uređaj pritiskom na glavni prekidač.

## Čišćenje

- Ne 1.527-180.0:  
Prebacite prekidač podnog nastavka na usisavanje tvrde površine ili tepiha.
- Samo ProT 200:  
Regulišite usisnu silu na regulatoru (kontinualno).
- Obavite čišćenje.

### Isključivanje uređaja

- Isključite uređaj pritiskom na glavni prekidač.
- Izvucite strujni utikač.

### Nakon svake primene

- Ispraznite posudu.
- Usisajte prašinu iz i sa uređaja i prebrišite ga vlažnom krpom.

## Transport

### ⚠ OPREZ

*Opasnost od povreda i oštećenja! Prilikom transporta pazite na težinu uređaja.*

- Prilikom transporta vozilima osigurajte uređaj od klizanja i nakretanja u skladu sa odgovarajućim važećim propisima.

## Skladištenje

### ⚠ OPREZ

*Opasnost od povreda i oštećenja! Pri skladištenju imajte u vidu težinu uređaja.*

Ovaj uređaj se sme skladištiti samo u zatvorenim prostorijama.

## Nega i održavanje

### ⚠ OPASNOST

*Uređaj pre svih radova na njemu isključite i izvucite strujni utikač iz utičnice.*

### Čišćenje košare glavnog filtera

- Košaru glavnog filtera (može se prati) po potrebi operite pod mlazom vode.

### PAŽNJA

*Opasnost od oštećenja! Nikada ne upotrebljavajte vlažnu košaru glavnog filtera.*

## Zamena filtera za zaštitu motora

- Odglavite i skinite usisnu glavu.
- Izvadite filter za zaštitu motora.
- Umetnite novi filter za zaštitu motora.
- Postavite i pričvrstite usisnu glavu.

## Otklanjanje smetnji

### ⚠ **OPASNOST**

Uređaj pre svih radova na njemu isključite i izvucite strujni utikač iz utičnice.

### Aparat se isključuje za vreme rada

- Aktivirala se toplotna zaštita motora.
- Zamenite flizelinsku filtersku vrećicu.
- Zamenite filter za zaštitu motora.
- Proverite da nema začepjenja u svim delovima.

Uređaj ponovo uključite nakon što se ohladi turbina motora, nakon otprilike 30 - 40 minuta.

### Usisna tubina ne radi

- Proverite utičnicu i osigurač napajanja.
- Proverite strujni kabl i utikač uređaja.
- Uključite uređaj.

### Usisna snaga se smanjuje

- Odstranite začepjenja iz usisnog nastavka, usisne cevi ili usisnog creva.
- Zamenite flizelinsku filtersku vrećicu.
- Operite košaru glavnog filtera pod mlazom vode.
- Ispravno postavite i pričvrstite usisnu glavu.
- Zamenite neispravno usisno crevo.
- Zamenite filter za zaštitu motora.

## Izlaženje prašine prilikom usisavanja

- Zamenite flizelinsku filtersku vrećicu.
- Proverite položaj flizelinske filterske vrećice.
- Ispravno postavite i pričvrstite usisnu glavu.
- Umetnite neoštećenu košaru glavnog filtera.
- Pravilno umetnite filter za zaštitu motora.

## Servisna služba

**Ako se smetnja ne da otkloniti, servisna služba mora ispitati uređaj.**

## Garancija

U svakoj zemlji važe garantni uslovi koje je izdala naša nadležna distributivna organizacija. Eventualne smetnje na uređaju za vreme trajanja garancije uklanjamo besplatno, ukoliko je uzrok greška u materijalu ili proizvodnji. U slučaju koji podleže garanciji obratite se sa potvrdom o kupovini Vašem prodavcu ili najbližoj ovlašćenoj servisnoj službi.

## Pribor i rezervni delovi

- Sme se koristiti samo onaj pribor i oni rezervni delovi koje dozvoljava proizvođač. Originalan pribor i originalni rezervni delovi garantuju za to da uređaj može raditi sigurno i bez smetnji.
- Pregled najčešće potrebnih rezervnih delova naći ćete na kraju ovog radnog uputstva.
- Dodatne informacije o rezervnim delovima dobićete pod [www.kaercher.com](http://www.kaercher.com) u delu Servis (Service).



## Izjava o usklađenosti sa propisima EZ

Ovim izjavljujemo da ovde opisana mašina po svojoj koncepciji i načinu izrade, sa svim njenim modelima koje smo izneli na tržište, odgovara osnovnim zahtevima dole navedenih propisa Evropske Zajednice o sigurnosti i zdravstvenoj zaštiti. Ova izjava prestaje da važi ako se bez naše saglasnosti na mašini izvedu bilo kakve promene.

**Proizvod:** Usisavač za suvo usisavanje

**Tip:** 1.527-xxx

**Odgovarajuće EZ-direktive:**

2006/42/EZ (+2009/127/EZ)

2004/108/EZ

2011/65/EU

2009/125/EZ

**Primenjene usklađene norme:**

EN 55014–1: 2006+A1: 2009+A2: 2011

EN 55014–2: 1997+A1: 2001+A2: 2008

EN 60335–1

EN 60335–2–69

EN 61000–3–2: 2006+A1: 2009+A2: 2009

EN 61000–3–3: 2013

EN 62233: 2008

EN 50581

EN 60312: 2013

**Primenjeni nacionalni standardi:**

-

**Primenjene odredbe**

666/2013

**5.966-384**

Potpisnici rade po nalogu i sa ovlašćenjem posloводства.

  
H. Jenner

CEO



S. Reiser

Head of Approbation

Opunomoćeni za izradu dokumentacije:

S. Reiser

Alfred Kärcher GmbH & Co. KG  
Alfred-Kärcher-Str. 28 - 40  
71364 Winnenden (Germany)  
Tel.: +49 7195 14-0  
Faks: +49 7195 14-2212

Winnenden, 2014/09/01

## Tehnički podaci

		T 7/1 Classic	T 7/1 Classic 1.527-180.0	ProT 200
Napon el. mreže	V	220-240	220-240	220-240
Frekvencija	Hz	1~ 50-60	1~ 50-60	1~ 50-60
Zapremina posude	l	7	7	7
Maks. protok vazduha	l/s	40	40	40
Maks. podpritisak	kPa (mbar)	23,0 (230)	23,0 (230)	23,0 (230)
Klasa zaštite		II	II	II
Priključak usisnog creva (C-DN/ C-ID)	mm	35	35	32
Dužina x širina x visina	mm	375 x 285 x 310	375 x 285 x 310	375 x 285 x 310
Tipična radna težina	kg	3,5	3,5	3,5
Maks. temperatura okoline	°C	+40	+40	+40
<b>Izračunate vrednosti prema EN 60335-2-69</b>				
Nivo zvučnog pritiska $L_{pA}$	dB(A)	63	63	63
Nepouzdanost $K_{pA}$	dB(A)	2	2	2
Vrednost vibracije na ruci	$m/s^2$	<2,5	<2,5	<2,5
Nepouzdanost K	$m/s^2$	0,2	0,2	0,2
<b>Eko-dizajn u skladu sa 666/2013</b>				
Klasa energetske efikasnosti	--	D	B	D
Indikativna godišnja potrošnja energije	kWh/a	40,6	29,9	40,6
Klasa čišćenja tepiha	--	E	--	E
Klasa čišćenja tvrdih podova	--	C	C	C
Klasa emisije prašine	--	G	G	G
Nivo zvučne snage $L_{WA}$	dB(A)	75	75	75
Nominalna potrošnja energije	W	1000	1000	1000
<b>Strujni kabl</b>	H05VV-F 2x0,75 mm <sup>2</sup>			
	Br. dela	Dužina kabla		
EU	6.650-389.0	7,5 m		
GB	6.650-429.0	7,5 m		



Преди първото използване на Вашия уред прочетете това оригинално инструкция за работа, действайте според него и го запазете за по-късно използване или за следващия притежател.

- Преди първото пускане в експлоатация непременно прочетете Упътването за експлоатация № 5.956-249!
- При пренебрегване на Упътването за експлоатация и на Указанията за безопасност могат да възникнат повреди по уреда и опасности за обслужващия го и за други лица.
- При транспортни дефекти незабавно информирайте търговеца.

## Съдържание

Опазване на околната среда	BG	1
Степени на опасност . . . . .	BG	1
Употреба по предназначение	BG	1
Елементи на уреда . . . . .	BG	2
Пускане в експлоатация . . . .	BG	2
Обслужване . . . . .	BG	2
Транспорт . . . . .	BG	2
Съхранение . . . . .	BG	3
Грижи и поддръжка . . . . .	BG	3
Помощ при неизправности . .	BG	3
Гаранция . . . . .	BG	3
Принадлежности и резервни части . . . . .	BG	4
Декларация за съответствие на ЕО . . . . .	BG	4
Технически данни . . . . .	BG	5

## Опазване на околната среда



Опаковъчните материали могат да се рециклират. Моля не хвърляйте опаковките при домашните отпадъци, а ги предайте на вторични суровини с цел повторна употреба.



Старите уреди съдържат ценни материали, подлежащи на рециклиране, които могат да бъдат употребени повторно. Батерии, масла и подобни на тях не бива да попадат в околната среда. Поради това моля отстранявайте старите уреди, използвайки подходящи за целта системи за събиране.

## Указания за съставките (REACH)

Актуална информация за съставките ще намерите на:

[www.kaercher.com/REACH](http://www.kaercher.com/REACH)

## Степени на опасност

### ⚠ ОПАСНОСТ

*За непосредствено грозяща опасност, която води до тежки телесни повреди или до смърт.*

### ⚠ ПРЕДУПРЕЖДЕНИЕ

*За възможна опасна ситуация, която би могла да доведе до тежки телесни повреди или смърт.*

### ⚠ ПРЕДПАЗЛИВОСТ

*Указание за възможна опасна ситуация, която може да доведе до леки наранявания.*

### ВНИМАНИЕ

*Указание за възможна опасна ситуация, която може да доведе до материални щети.*

## Употреба по предназначение

### ⚠ ПРЕДУПРЕЖДЕНИЕ

*Уредът не е подходящ за изсмукване на вредни за здравето прахове.*

### ВНИМАНИЕ

*Този уред е предназначен само за използване във вътрешни помещения.*

- Не 1.527-180.0:

Тази универсална прахосмукачка е предназначена за сухо почистване на подови и стенни повърхности.

- Само 1.527-180.0:

Тази прахосмукачка за твърди подове е предназначена за сухо почистване на подови и стенни повърхности.

- Само 1.527-180.0:  
Доставената подова дюза не е подходяща за използване върху килими.
- Настоящият уред е подходящ за промишлена употреба, напр. почистване на сгради (офиси, хотели и т.н.), за квалифицирани работници на строже, мебелисти или при вътрешни довършителни работи.

## Елементи на уреда

- 1 Филтърна торбичка от кече
- 2 Всмукателен крайник
- 3 Маркуч за боклук
- 4 Типова табелка
- 5 Дръжка за носене
- 6 Носач за маркуча
- 7 Държател за кабела
- 8 Захранващ кабел
- 9 Всмукателна глава
- 10 Блокировка на смукателната тръба
- 11 Водеща ролка
- 12 Резервоар за отпадъци
- 13 Главен ключ
- 14 Превключвател за твърди повърхности/подове с килими (според окомплектовката)
- 15 Подова дюза
- 16 Всмукателна тръба
- 17 Регулатор на изсмукващата сила (безстепенен) (според окомплектовката)
- 18 Коляно
- 19 Кошница на главния филтър
- 20 Филтър за защита на мотора

## Пускане в експлоатация

### Видове режим

- 1 Работа с филтърна торбичка
  - 2 Работа без филтърна торбичка
- Проверка, дали кошницата на главния филтър е поставена в уреда.

### Монтаж на филтърната торбичка

- Всмукателната глава да се освободи и да се свали.
- Свалете кошницата на главния филтър.

- Поставете филтърната торбичка от кече.
- Поставете кошницата на главния филтър.
- Всмукателната глава да се постави и да се блокира.

## Обслужване

### Включване на уреда

- Включете щепсела в електрическата мрежа.
- Свържете уреда към главния прекъсвач.

### Режим почистване

- Не 1.527-180.0:  
Поставете превключвателя на подовата дюза върху на твърда повърхност или под с килим.
- Само ProT 200:  
Регулирайте силата на изсмукване от регулатора на изсмукващата сила (безстепенен).
- Извършете почистването.

### Изключете уреда

- Изключете уреда от главния прекъсвач.
- Издърпайте щепсела.

### След всяка употреба

- Изпразнете резервоара.
- Почиствайте уреда отвътре и отвън посредством изсмукване и изтриване с влажна кърпа.

## Транспорт

### △ ПРЕДПАЗЛИВОСТ

*Опасност от нараняване и повреда!  
При транспорт имайте пред вид тежестта на уреда.*

- При транспорт в автомобили осигурявайте уреда съгласно валидните директиви против плъзгане и преобръщане.

## Съхранение

### ⚠ ПРЕДПАЗЛИВОСТ

Опасност от нараняване и повреда!  
При съхранение имайте пред вид те-  
глото на уреда.

Съхранението на този уред е позволено  
само във вътрешни помещения.

## Грижи и поддръжка

### ⚠ ОПАСНОСТ

Преди всички дейности по уреда той да  
се изключи и да се извади щепсела.

### Почистване на кошницата на главния филтър

→ При нужда почистете кошницата на  
главния филтър (миеща се) под теча-  
ща вода.

### ВНИМАНИЕ

Опасност от увреждане! Никога не по-  
ставяйте мокра кошницата на главния  
филтър.

### Да се смени защитния филтър на мотора

- Всмукателната глава да се освободи  
и да се свали.
- Свалете защитния филтър на мотора.
- Поставете новия защитен филтър за  
двигателя.
- Всмукателната глава да се постави и  
да се блокира.

## Помощ при неизправности

### ⚠ ОПАСНОСТ

Преди всички дейности по уреда той да  
се изключи и да се извади щепсела.

### Уредът се изключва по време на работа

- Задействал се е термопротекторът  
на мотора.
- Сменете филтърната торбичка от ке-  
че.
- Сменете защитния филтър на мотора.
- Проверете всички части за запушва-  
не.

Включване отново след охлаждане на  
турбината на мотора след припл. 30-40  
минути.

## Смукателната турбина не работи

- Проверете контакта и предпазителя  
на електрозахранването.
- Проверете мрежовия кабел и мрежо-  
вия щепсел на уреда.
- Да се включи уредът.

## Смукателната сила намалява

- Отстранете запушванията от всмука-  
телната дюза, всмукателната тръба  
или всмукателния маркуч.
- Сменете филтърната торбичка от ке-  
че.
- Почистете кошницата на главния  
филтър под течаща вода.
- Поставете/блокирайте правилно  
всмукателната глава.
- Сменете дефектния всмукателен  
маркуч.
- Сменете защитния филтър на мото-  
ра.

## Излизане на прах при изсмукване

- Сменете филтърната торбичка от ке-  
че.
- Проверете закрепването на филтър-  
ната торбичка от кече.
- Поставете/блокирайте правилно  
всмукателната глава.
- Поставете не повредената кошница  
на главния филтър.
- Поставете правилно защитния фил-  
тър на мотора.

## Служба за работа с клиенти

Ако повреда не може да бъде от-  
странена, уреда да се провери от сер-  
виза.

## Гаранция

Във всяка страна ваят гаранционните  
условия, публикувани от оторизираната  
от нас дистрибуторска фирма. Евентуал-  
ни повреди на Вашия уред ще отстраним  
в рамките на гаранционния срок безплат-  
но, ако се касае за дефект в материалите  
или при производство. В гаранционен  
случай се обърнете към дистрибутора  
или най-близкия оторизиран сервис, като  
представите касовата бележка.

## Принадлежности и резервни части

- Могат да се използват само принадлежности и резервни части, които са позволени от производителя. Оригиначните принадлежности и оригиналните резервни части дават гаранция за това, уредът да може да се използва сигурно и без повреда.
- Списък на най-често необходимите резервни части ще намерите в края на упътването за експлоатация.
- Други информации относно резервните части можете да получите на [www.kaercher.com](http://www.kaercher.com) в област Сервиз.

## Декларация за съответствие на ЕО

С настоящото декларираме, че цитираната по-долу машина съответства по концепция и конструкция, както и по начин на производство, прилаган от нас, на съответните основни изисквания за техническа безопасност и безвредност на Директивите на ЕО. При промени на машината, които не са съгласувани с нас, настоящата декларация губи валидност.

**Продукт:** Прахосмукачка за работа на сухо

**Тип:** 1.527-xxx

**Намиращи приложение Директиви на ЕО:**

2006/42/ЕО (+2009/127/ЕО)

2004/108/ЕО

2011/65/ЕС

2009/125/ЕО

**Намерили приложение хармонизирани стандарти:**

EN 55014-1: 2006+A1: 2009+A2: 2011

EN 55014-2: 1997+A1: 2001+A2: 2008

EN 60335-1

EN 60335-2-69

EN 61000-3-2: 2006+A1: 2009+A2: 2009

EN 61000-3-3: 2013

EN 62233: 2008

EN 50581

EN 60312: 2013

Приложими национални стандарти

- приложени разпоредби

666/2013

**5.966-384**

Подписалите действат по възложение и като пълномощници на управителното тяло.

  
H. Jenner  
CEO

  
S. Reiser  
Head of Approval

пълномощник по документацията:  
S. Reiser

Alfred Kaercher GmbH & Co. KG

Alfred-Kaercher-Str. 28 - 40

71364 Winnenden (Germany)

Тел.: +49 7195 14-0

Факс: +49 7195 14-2212

Winnenden, 2014/09/01

## Технически данни

		T 7/1 Classic	T 7/1 Classic 1.527-180.0	ProT 200
Напрежение от мрежата	V	220-240	220-240	220-240
Честота	Hz	1~ 50-60	1~ 50-60	1~ 50-60
Съдържание на резервоара	л	7	7	7
Количество въздух (макс.)	л/сек	40	40	40
Вакуум (макс.)	kPa (mbar)	23,0 (230)	23,0 (230)	23,0 (230)
Клас защита		II	II	II
Извод за всмукателния маркуч (C-DN/C-ID)	мм	35	35	32
Дължина x широчина x височина	мм	375 x 285 x 310	375 x 285 x 310	375 x 285 x 310
Типично собствено тегло	кг	3,5	3,5	3,5
Температура на околната среда (макс.)	°C	+40	+40	+40
<b>Установени стойности съгласно EN 60335-2-69</b>				
Ниво на звука L <sub>рА</sub>	dB(A)	63	63	63
Неустойчивост K <sub>рА</sub>	dB(A)	2	2	2
Стойност на вибрациите в областта на дланта – ръката	м/сек <sup>2</sup>	<2,5	<2,5	<2,5
Несигурност К	м/сек <sup>2</sup>	0,2	0,2	0,2
<b>Еко дизайн съгласно 666/2013</b>				
Клас енергийна ефективност	--	D	B	D
Индикативен ежегоден разход на енергия	kWh/a	40,6	29,9	40,6
Клас почистване на килими	--	E	--	E
Клас почистване на твърди подове	--	C	C	C
Клас емисии на прах	--	G	G	G
Ниво на звукова мощност L <sub>wA</sub>	dB(A)	75	75	75
Поемане на номинална мощност	W	1000	1000	1000

<b>Захранващ кабел</b>	H05VV-F 2x0,75 mm <sup>2</sup>	
	Част №	Дължина на кабела
EU	6.650-389.0	7,5 м
GB	6.650-429.0	7,5 м



Enne sesadme esmakordset kasutuselevõttu lugege läbi algupärane kasutusjuhend, toimige sellele vastavalt ja hoidke see hilisema kasutamise või uue omaniku tarbeks alles.

- Enne esmakordset kasutuselevõttu lugege kindlasti ohutusjuhiseid nr. 5.956-249!
- Kasutusjuhendi ja ohutuseeskirjade eiramine võib põhjustada seadme rikkeid ja ohtu kasutaja ning teiste isikute jaoks.
- Transpordil tekkinud vigastuste puhul teavitage toote müüjat.

## Sisukord

Keskkonnakaitse . . . . .	ET	1
Ohuastmed . . . . .	ET	1
Sihipärane kasutamine . . . . .	ET	1
Seadme elemendid . . . . .	ET	2
Kasutuselevõtt . . . . .	ET	2
Käsitsemine . . . . .	ET	2
Transport . . . . .	ET	2
Hoiulepanek . . . . .	ET	2
Korrashoid ja tehnohooldus . . . . .	ET	2
Abi häirete korral . . . . .	ET	3
Garantii . . . . .	ET	3
Lisavarustus ja varuosad . . . . .	ET	3
EÜ vastavusdeklaratsioon . . . . .	ET	4
Tehnilised andmed . . . . .	ET	5

## Keskkonnakaitse



Pakendmaterjalid on taaskasutatavad. Palun ärge visake pakendeid majapidamisprahi hulka, vaid suunake need taaskasutusse.



Vanad seadmed sisaldavad taaskasutatavaid materjale, mis tuleks suunata taaskasutusse. Patareid, õli ja muud sarnased ained ei tohi jõuda keskkonda. Seetõttu palume vanad seadmed likvideerida vastavate kogumissüsteemide kaudu.

### Märkusi koostisainete kohta (REACH)

Aktuaalse info koostisainete kohta leiate aadressilt:

[www.kaercher.com/REACH](http://www.kaercher.com/REACH)

## Ohuastmed

### △ OHT

Vahetult ähvardava ohu puhul, mis toob kaasa raskeid kehavigastusi või surma.

### △ HOIATUS

Võimaliku ohtliku olukorra puhul, mis võib põhjustada raskeid kehavigastusi või surma.

### △ ETTEVAATUS

Viide võimalikule ohtlikule olukorrale, mis võib põhjustada kergeid vigastusi.

### TÄHELEPANU

Viide võimalikule ohtlikule olukorrale, mis võib põhjustada materiaalselt kahju.

## Sihipärane kasutamine

### △ HOIATUS

Seade ei sobi tervisele ohtliku tolmu imemiseks.

### TÄHELEPANU

Seade on mõeldud ainult kasutamiseks siseruumides.

- Mitte 1.527-180.0:  
See universaalimur on ette nähtud põrandate ja seinte kuivpuhastamiseks.
- Ainult 1.527-180.0:  
See kõvade pindade imur on ette nähtud põrandate ja seinte kuivpuhastamiseks.
- Ainult 1.527-180.0:  
Juesolev põrandaotsak ei sobi kasutamiseks vaipkatetel.
- See seade sobib professionaalseks kasutamiseks, nt hoonete puhastamiseks (bürood, hotellid jne), ehitustööliste, puuseppadele ja siseruumide ehitusel.



## Seadme elemendid

- 1 Fliisist filtrikott
- 2 Imitutsid
- 3 Imemisvoolik
- 4 Tüübisilt
- 5 Kandekäepide
- 6 Voolikuhoidja
- 7 Kaablihoodik
- 8 Võrgukaabel
- 9 Imipea
- 10 Imipea lukustus
- 11 Juhtratas
- 12 Mustusemahuti
- 13 Pealüliti
- 14 Kõva pinna/vaipkatte ümberüliti (olenevalt varustusest)
- 15 Põrandadüüs
- 16 Imitoru
- 17 Imijõu regulaator (sujuv) (olenevalt varustusest)
- 18 Põlv
- 19 Peafiltri korv
- 20 Mootori kaitsefilter

## Kasutuselevõtt

### Töörežiimid

- 1 Kasutamine filtrikotiga
  - 2 Kasutamine ilma filtrikotita
- Kontroll, kas peafiltri korv on masinasse paigaldatud.

### Filtrikoti paigaldamine

- Avage imemispea lukk ja eemaldage see.
- Võtke peafiltri korv välja.
- Pange fliisist filtrikott peale.
- Pange kohale peafiltri korv.
- Paigaldage imemispea ja lukustage see.

## Käsitsemine

### Seadme sisselülitamine

- Ühendadage võrgupistik.
- Lülitage seade pealülitist sisse.

## Puhastamine

- Mitte 1.527-180.0:  
Seadke põrandatsaku ümberüliti vastavalt kõvale pinnale või vaipkattele.
- Nur ProT 200:  
Seadke imijõu (sujuv) regulaator sobivale tugevusele.
- Viige läbi puhastus.

### Seadme väljalülitamine

- Lülitage seade pealülitist välja.
- Tõmmake toitejuhe pistikupesast välja.

### Pärast iga kasutamist

- Tühjendage paak.
- Imege seade seest ja väljast puhtaks ja pühkige niiske lapiga üle.

## Transport

### △ ETTEVAATUS

*Vigastusoh!* Transportimisel jälgige seadme kaalu.

- Sõidukites transportimisel fikseerige seade vastavalt kehtivatele määrustele libisemise ja ümbermineku vastu.

## Hoiulepanek

### △ ETTEVAATUS

*Vigastusoh!* Ladustamisel jälgige seadme kaalu.

Seda seadet tohib ladustada ainult siseruumides.

## Korrashoid ja tehnohooldus

### △ OHT

*Enne kõiki töid seadme juures tuleb seade välja lülitada ja pistik seinakontaktist välja tõmmata.*

### Peafiltri korvi puhastamine

- Vajadusel puhastage peafiltri korvi (pestav) voolava vee all.

### TÄHELEPANU

*Vigastusoh!* Ärge kunagi pange märga peafiltri korvi tagasi.

## Mootori kaitsefiltri väljavahetamine

- Avage imemispea lukk ja eemaldage see.
- Võtke mootorikaitsefilter ära.
- Pange kohale uus mootori kaitsefilter.
- Paigaldage imemispea ja lukustage see.

## Abi häirete korral

### ⚠ OHT

*Enne kõiki töid seadme juures tuleb seade välja lülitada ja pistik seinakontaktist välja tõmmata.*

## Masin lülitub töö ajal välja

- Mootori termokaitse lülitus sisse.
- Vahetage välja flüüsiidfiltrikott.
- Vahetage välja mootori kaitsefilter.
- Kontrollige kõiki detaile võimalike ummistuste osas.

Uuesti sisselülitamine pärast mootori turbini jahutamist u. 30-40 minuti pärast.

## Imiturbiin ei tööta

- Kontrollige vooluvarustuse pistikupesaja kaitset.
- Kontrollige seadme toitekaablit ja toitepistikut.
- Lülitage seade sisse.

## Imemisjõud väheneb

- Eemaldage imidüüsi, imitoru või imivooliku ummistused.
- Vahetage välja flüüsiidfiltrikott.
- Puhastage peafiltri korvi voolava vee all.
- Pange imipea õigesti kohale ja lukustage.
- Vahetage defektne imivoolik välja.
- Vahetage välja mootori kaitsefilter.

## Tolm pääseb imemisel välja

- Vahetage välja flüüsiidfiltrikott.
- Kontrollige flüüsiidfiltrikoti asendit.
- Pange imipea õigesti kohale ja lukustage.
- Pange kohale vigastamata peafiltri korv.
- Paigaldage mootorikaitsefilter õigesti.

## Klienditeenindus

**Kui riket ei ole võimalik kõrvaldada, tuleb lasta klienditeenindusel seadet kontrollida.**

## Garantii

Igas riigis kehtivad meie volitatud müügiesindaja antud garantiitingimused. Seadmel esinevad rikked kõrvaldame garantiiajal tasuta, kui põhjuseks on materjali- või valmistusviga. Garantiijuhtumi korral palume pöörduda müüja või lähima volitatud klienditeenistuse poole, esitades ostu tõendava dokumendi.

## Lisavarustus ja varuosad

- Kasutada tohib ainult tarvikuid ja varuosi, mida tootja aktsepteerib. Originaal- ja varuosad annavad teile garantii, et seadmega on võimalik töötada turvaliselt ja tõrgeteta.
- Valiku kõige sagedamini vajaminevatest varuosadest leiata te kasutusjuhendi lõpust.
- Täiendavat infot varuosade kohta leiata aadressilt [www.kaercher.com](http://www.kaercher.com) lõigust Service.

## EÜ vastavusdeklaratsioon

Käesolevaga kinnitame, et allpool kirjeldatud seade vastab meie poolt turule toodud mudelina oma kontseptsioonilt ja konstruktsioonilt EÜ direktiivide asjakohastele põhilistele ohutus- ja tervisekaitseõetele.

Meiega kooskõlastamata muudatuste tegemise korral seadme juures kaotab käesolev deklaratsioon kehtivuse.

**Toode:** Kuivimur

**Tüüp:** 1.527-xxx

### Asjakohased EÜ direktiivid:

2006/42/EU (+2009/127/EU)

2004/108/EÜ

2011/65/EL

2009/125/EÜ

### Kohaldatud ühtlustatud standardid:

EN 55014–1: 2006+A1: 2009+A2: 2011

EN 55014–2: 1997+A1: 2001+A2: 2008

EN 60335–1

EN 60335–2–69

EN 61000–3–2: 2006+A1: 2009+A2: 2009

EN 61000–3–3: 2013

EN 62233: 2008

EN 50581

EN 60312: 2013

### Kohaldatud riiklikud standardid

-

### Kohaldada määruse

666/2013

### 5.966-384

Allakirjutanud toimivad juhatuse korraldusel ja volitusel.

  
H. Jenner

CEO

  
S. Reiser

Head of Approbation

dokumentatsiooni eest vastutav isik:

S. Reiser

Alfred Kärcher GmbH & Co. KG

Alfred-Kärcher-Str. 28 - 40

71364 Winnenden (Germany)

Tel: +49 7195 14-0

Faks: +49 7195 14-2212

Winnenden, 2014/09/01

## Tehnilised andmed

		T 7/1 Classic	T 7/1 Classic 1.527-180.0	ProT 200
Võrgupinge	V	220-240	220-240	220-240
Sagedus	Hz	1~ 50-60	1~ 50-60	1~ 50-60
Paagi maht	l	7	7	7
Õhukogus (maks.)	l/s	40	40	40
Alarõhk (maks.)	kPa (mbar)	23,0 (230)	23,0 (230)	23,0 (230)
Elektriohusklass	☐	II	II	II
Imivooliku liitmik (C-DN/C-ID)	mm	35	35	32
pikkus x laius x kõrgus	mm	375 x 285 x 310	375 x 285 x 310	375 x 285 x 310
Tüüpiline töömäss	kg	3,5	3,5	3,5
Ümbritsev temperatuur (maks.)	°C	+40	+40	+40

### Tuvastatud väärtused vastavalt standardile EN 60335-2-69

Helirõhu tase $L_{pA}$	dB(A)	63	63	63
Ebakindlus $K_{pA}$	dB(A)	2	2	2
Käte/käsivarte vibratsiooniväärtus	m/s <sup>2</sup>	<2,5	<2,5	<2,5
Ebakindlus K	m/s <sup>2</sup>	0,2	0,2	0,2

### Ökodisain vastavalt 666/2013-le

Energiaklass	--	D	B	D
Ligikaudne aastane energiatarbimine	kWh/a	40,6	29,9	40,6
Põranda vaipkatte puhastamise klass	--	E	--	E
Kõvade põrandakatete puhastamise klass	--	C	C	C
Tolmu emissiooniklass	--	G	G	G
Müratase $L_{wA}$	dB(A)	75	75	75
Nominaalne võimsustarve	W	1000	1000	1000

Võrgukaabel	H05VV-F 2x0,75 mm <sup>2</sup>	
	Detaili nr.:	Kaabli pikkus
EU	6.650-389.0	7,5 m
GB	6.650-429.0	7,5 m



Pirms ierīces pirmās lietošanas izlasiet instrukcijas oriģinālvalodā, rīkojieties saskaņā ar norādījumiem tajā un uzglabājiet to vēlākai izmantošanai vai turpmākiem lietotājiem.

- Pirms pirmās lietošanas obligāti izlasīt norādījumus par drošību Nr. 5.956-249!
- Ja netiek ievērota lietošanas instrukcija un drošības norādījumi, aparātā var rasties bojājumi, apdraudot aparāta lietotāja un citu personu drošību.
- Par transportēšanas bojājumiem nekavējoties ziņojiet tirgotājam.

## Satura rādītājs

Vides aizsardzība . . . . .	LV	1
Riska pakāpes . . . . .	LV	1
Noteikumiem atbilstoša lietošana . . . . .	LV	1
Aparāta elementi . . . . .	LV	2
Ekspluatācijas uzsākšana . . . . .	LV	2
Apkalpošana . . . . .	LV	2
Transportēšana . . . . .	LV	2
Glabāšana . . . . .	LV	2
Kopšana un tehniskā apkope . . . . .	LV	2
Palīdzība darbības traucējumu gadījumā . . . . .	LV	3
Garantija . . . . .	LV	3
Piederumi un rezerves daļas . . . . .	LV	3
EK Atbilstības deklarācija . . . . .	LV	4
Tehniskie dati . . . . .	LV	5

## Vides aizsardzība



Iepakojuma materiāli ir atkārtoti pārstrādājami. Lūdzu, neizmetiet iepakojumu kopā ar mājsaimniecības atkritumiem, bet nogādājiet to vietā, kur tiek veikta atkritumu otrreizējā pārstrāde.



Nolietotās ierīces satur noderīgus materiālus, kurus iespējams pārstrādāt un izmantot atkārtoti. Baterijas, eļļa un tamlīdzīgas vielas nedrīkst nokļūt apkārtējā vidē. Tādēļ lūdzam utilizēt vecās ierīces ar atbilstošu atkritumu savākšanas sistēmu starpniecību.

## Informācija par sastāvdaļām (REACH)

Aktuālo informāciju par sastāvdaļām atradīsiet:

[www.kaercher.com/REACH](http://www.kaercher.com/REACH)

## Riska pakāpes

### △ **BĪSTAMI**

Norāda uz tiešām draudošām briesmām, kuras rada smagus ķermeņa ievainojumus vai izraisa nāvi.

### △ **BRĪDINĀJUMS**

Norāda uz iespējami bīstamu situāciju, kura var radīt smagus ķermeņa ievainojumus vai izraisīt nāvi.

### △ **UZMANĪBU**

Norāda uz iespējami bīstamu situāciju, kura var radīt vieglus ievainojumus.

### **IEVĒRĪBAI**

Norāde par iespējami bīstamu situāciju, kura var radīt materiālos zaudējumus.

## Noteikumiem atbilstoša lietošana

### △ **BRĪDINĀJUMS**

Aparāts nav paredzēts veselībai kaitīgu putekļu iesūkšanai.

### **IEVĒRĪBAI**

Šis aparāts ir paredzēts tikai lietošanai iekštelpās.

- Nav 1.527-180.0:

Šis universālais putekļusūcējs ir paredzēts grīdas un sienas virsmu sausajai tīrīšanai.

- Tikai 1.527-180.0:

Šis cieto grīdu putekļusūcējs ir paredzēts grīdas un sienas virsmu sausajai tīrīšanai.

- Tikai 1.527-180.0:

Komplektā iekļautā sprausla grīdas tīrīšanai nav piemērota izmantošanai uz mīkstajiem segumiem.

- Šis aparāts ir piemērots industriālai lietošanai, piem., ēku tīrīšanai (biroji, viesnīcas utt.), amatniekiem būvobjektos, galdniekiem un apdares darbos.

## Aparāta elementi

- 1 Flīsa filtra maisiņš
- 2 Sūkšanas uzgalis
- 3 Sūkšanas šļūtene
- 4 Datu plāksnīte
- 5 Rokturis aparāta pārnēsāšanai
- 6 Šļūtenes turētājs
- 7 Kabeļa turētājs
- 8 Tīkla kabelis
- 9 Sūkšanas galviņa
- 10 Sūkšanas galviņas fiksators
- 11 Vadrullītis
- 12 Netīrumu tvertne
- 13 Galvenais slēdzis
- 14 Pārslēgs "Cieta virsma/paklājs" (atkarībā no aprīkojuma)
- 15 Sprausla grīdas tīrīšanai
- 16 Sūkšanas caurule
- 17 Sūkšanas jaudas regulators (bezpakājpu) (atkarībā no aprīkojuma)
- 18 Līkums
- 19 Galvenais filtrelements
- 20 Motora aizsargfiltrs

## Ekspluatācijas uzsākšana

### Darba režīmi

- 1 Darbs ar filtra maisiņu
  - 2 Izmantošana bez filtra maisiņa
- Pārbaudiet, vai aparātā ir ievietots galvenais filtrelements.

### Filtra maisiņa ielikšana

- Atbloķēt un noņemt sūkšanas galviņu.
- Izņemiet galveno filtrelementu.
- Uzlikt flīsa filtra maisiņu.
- Ievietojiet galveno filtrelementu.
- Uzlikt un nofiksēt sūkšanas galviņu.

## Apkalpošana

### Ierīces ieslēgšana

- Pievienojiet kontaktspraudni kontaktligzdai.
- Ieslēdziet aparāta galveno slēdzi.

## Tīrīšana

- Nav 1.527-180.0:  
Pārslēdziet grīdas sprauslas pārslēgu uz cietu virsmu vai uz paklāju.
- Tikai ProT 200:  
Ar sūkšanas jaudas regulatoru noregulējiet sūkšanas jaudu (bezpakājpu).
- Veiciet tīrīšanu.

## Aparāta izslēgšana

- Izslēdziet aparāta galveno slēdzi.
- Izņemt tīkla kontaktdakšu.

## Pēc katras lietošanas

- Iztukšojiet tvertni.
- Aparātu no ārpuses un no iekšpuses iztīriet, to nosūcot un notīrot ar mitru lupatiņu.

## Transportēšana

### ⚠ UZMANĪBU

*Savainošanās un bojājumu risks! Transportējot ņemiet vērā aparāta svaru.*

- Transportējot automašīnā, saskaņā ar spēkā esošajām direktīvām nodrošiniet aparātu pret izslīdēšanu un apgāšanos.

## Glabāšana

### ⚠ UZMANĪBU

*Savainošanās un bojājumu risks! Uzglabājot ņemiet vērā aparāta svaru.*

Šo aparātu drīkst uzglabāt tikai iekštelpās.

## Kopšana un tehniskā apkope

### ⚠ BĪSTAMI

*Pirms visiem darbiem ar ierīci, izslēdziet ierīci un atvienojiet tīkla kontaktdakšu.*

## Galvenā filtrelementa tīrīšana

- Vajadzības gadījumā galveno filtrelementu (mazgājams) izskalojiet zem ūdens strūkļas.

### IEVĒRĪBAI

*Bojājumu risks! Neievietojiet galveno filtrelementu, kad tas ir slapjš.*

## Motora aizsargfiltra nomaiņa

- Atbloķēt un noņemt sūkšanas galviņu.
- Izņemiet motora aizsargfiltru.
- Ielieciet jaunu motora aizsargfiltru.
- Uzlikt un nofiksēt sūkšanas galviņu.

## Palīdzība darbības traucējumu gadījumā

### ⚠ BĪSTAMI

*Pirms visiem darbiem ar ierīci, izslēdziet ierīci un atvienojiet tīkla kontaktdakšu.*

### Aparāts darbības laikā izslēdzas

- Reaģējis motora termoprotektors.
- Nomainiet flīsa filtra maisiņu.
- Nomainiet motora aizsargfiltru.
- Pārbaudiet, vai nav nosprostotas daļas. Ieslēdziet no jauna pēc motora turbīnas atdzišanas - pēc apm. 30-40 minūtēm.

### Sūkšanas turbīna nedarbojas

- Pārbaudiet energoapgādes kontaktligzdu un drošinātāju.
- Pārbaudiet ierīces tīkla kabeli un kontaktdakšu.
- Ieslēdziet ierīci.

### Iesūkšanas spēks samazinās

- Likvidējiet aizsērējumus sūkšanas sprauslā, sūkšanas caurulē, sūkšanas šļūtenē.
- Nomainiet flīsa filtra maisiņu.
- Iztīriet galveno filtrelementu zem tekoša ūdens.
- Pareizi uzlieciet/nofiksējiet sūkšanas galviņu.
- Bojātu sūkšanas šļūteni nomainiet.
- Nomainiet motora aizsargfiltru.

## Putekļu izplūde sūkšanas procesa laikā

- Nomainiet flīsa filtra maisiņu.
- Pārbaudiet flīsa filtra maisiņa novietojumu.
- Pareizi uzlieciet/nofiksējiet sūkšanas galviņu.
- Ievietojiet nebojātu galveno filtrelementu.
- Ievietojiet motora aizsargfiltru pareizi.

## Klientu apkalpošanas dienests

**Ja traucējumu nav iespējams novērst, ierīce jāpārbauda klientu servisam.**

## Garantija

Katrā valstī ir spēkā mūsu uzņēmuma atbildīgās sabiedrības izdotie garantijas nosacījumi. Garantijas termiņa ietvaros iespējamos Jūsu iekārtas darbības traucējumus mēs novērsīsim bez maksas, ja to cēlonis ir materiāla vai ražošanas defekts. Garantijas remonta nepieciešamības gadījumā ar pirkumu apliecinošu dokumentu griezties pie tirgotāja vai tuvākajā pilnvarotajā klientu apkalpošanas dienestā.

## Piederumi un rezerves daļas

- Drīkst izmantot tikai ražotājfirmas atļautos piederumus un rezerves daļas. Oriģinālie piederumi un oriģinālās rezerves daļas garantē to, ka aparātu var ekspluatēt droši un bez traucējumiem.
- Visbiežāk pieprasīto rezerves daļu klāstu Jūs atradīsiet lietošanas rokasgrāmatas galā.
- Turpmāko informāciju par rezerves daļām Jūs saņemsiet saitā [www.kaercher.com](http://www.kaercher.com), sadaļā Service.

## EK Atbilstības deklarācija

Ar šo mēs paziņojam, ka turpmāk minētā iekārta, pamatojoties uz tās konstrukciju un izgatavošanas veidu, kā arī mūsu apgrozībā laistajā izpildījumā atbilst ES direktīvu attiecīgajām galvenajām drošības un veselības aizsardzības prasībām. Iekārtā izdarot ar mums nesaskaņotas izmaiņas, šis paziņojums zaudē savu spēku.

**Produkts:** Putekļu sūcējs sausajai tīrīšanai

**Tips:** 1.527-xxx

### Attiecīgās ES direktīvas:

2006/42/EK (+2009/127/EK)

2004/108/EK

2011/65/ES

2009/125/EK

### Piemērotās harmonizētās normas:

EN 55014-1: 2006+A1: 2009+A2: 2011

EN 55014-2: 1997+A1: 2001+A2: 2008

EN 60335-1

EN 60335-2-69

EN 61000-3-2: 2006+A1: 2009+A2: 2009

EN 61000-3-3: 2013

EN 62233: 2008

EN 50581

EN 60312: 2013

### Izmantotie valsts standarti:

-

### piemērotie noteikumi

666/2013

### 5.966-384

Apakšā parakstījušās personas rīkojas uzņēmuma vadības uzdevumā un pēc tās pilnvarojuma.

  
H. Jenner  
CEO

  
S. Reiser  
Head of Approbation

Par dokumentāciju sastādīšanu atbildīgā persona:  
S. Reiser

Alfred Kärcher GmbH & Co. KG  
Alfred-Kärcher-Str. 28 - 40  
71364 Winnenden (Germany)  
Tālrunis: +49 7195 14-0  
Fakss: +49 7195 14-2212

Winnenden, 2014/09/01



## Tehniskie dati

		T 7/1 Classic	T 7/1 Classic 1.527-180.0	ProT 200
Barošanas tīkla spriegums	V	220-240	220-240	220-240
Frekvence	Hz	1~ 50-60	1~ 50-60	1~ 50-60
Tvertnes tilpums	l	7	7	7
Gaisa daudzums (maks.)	l/s	40	40	40
Zemspiediens (maks.)	kPa (mbar)	23,0 (230)	23,0 (230)	23,0 (230)
Aizsardzības klase	□	II	II	II
Sūkšanas šļūtenes pieslēgums (C-DN/C-ID)	mm	35	35	32
Garums x platums x augstums	mm	375 x 285 x 310	375 x 285 x 310	375 x 285 x 310
Tipiskā darba masa	kg	3,5	3,5	3,5
Apkārtējā temperatūra (maks.)	°C	+40	+40	+40

### Saskaņā ar EN 60335-2-69 aprēķinātās vērtības.

Skaņas spiediena līmenis $L_{pA}$	dB(A)	63	63	63
Nenoteiktība $K_{pA}$	dB(A)	2	2	2
Plaukstas-rokas vibrācijas lielums	m/s <sup>2</sup>	<2,5	<2,5	<2,5
Nenoteiktība K	m/s <sup>2</sup>	0,2	0,2	0,2

### Ekodizains saskaņā ar 666/2013

Energoefektivitātes klase	--	D	B	D
Indikatīvais elektroenerģijas patēriņš gadā	kWh/a	40,6	29,9	40,6
Mīksto segumu tīrīšanas klase	--	E	--	E
Cieto grīdu tīrīšanas klase	--	C	C	C
Putekļu emisijas klase	--	G	G	G
Skaņas jaudas līmenis $L_{wA}$	dB(A)	75	75	75
Nominālais jaudas patēriņš	W	1000	1000	1000

Tīkla kabelis	H05VV-F 2x0,75 mm <sup>2</sup>	
	Daļas Nr.	Kabeļa garums
EU	6.650-389.0	7,5 m
GB	6.650-429.0	7,5 m



Prieš pirmą kartą pradėdant naudoti prietaisą, būtina atidžiai perskaityti originalią instrukciją, ja vadovautis ir saugoti, kad ja galima būtų naudotis vėliau arba perduoti naujam savininkui.

- Prieš pirmąjį naudojimą, būtina perskaitykite saugos nurodymus Nr. 5.956-249!
- Nesilaikant naudojimo instrukcijos ir saugos nurodymų galima sugadinti prietaisą ar sukelti pavojų naudotojui ir kitiems asmenims.
- Pastebėję transportavimo metu apgadintas detales, informuokite tiekėją.

## Turinys

Aplinkos apsauga . . . . .	LT	1
Rizikos lygiai . . . . .	LT	1
Naudojimas pagal paskirtį . . . . .	LT	1
Prietaiso dalys . . . . .	LT	2
Naudojimo pradžia . . . . .	LT	2
Valdymas . . . . .	LT	2
Transportavimas . . . . .	LT	2
Laikymas . . . . .	LT	2
Priežiūra ir aptarnavimas . . . . .	LT	2
Pagalba gedimų atveju . . . . .	LT	3
Garantija . . . . .	LT	3
Priedai ir atsarginės dalys . . . . .	LT	3
EB atitikties deklaracija . . . . .	LT	4
Techniniai duomenys . . . . .	LT	5

## Aplinkos apsauga



Pakuotės medžiagos gali būti perdirbamos. Neišmeskite pakuočių kartu su buitinėmis atliekomis, bet atiduokite jas perdirbti.



Naudotų prietaisų sudėtyje yra vertingų, antriniams žaliavų perdirbimui tinkamų medžiagų, todėl jie turėtų būti atiduoti perdirbimo įmonėms. Akumulatoriai, alyvos ir panašios medžiagos neturėtų patekti į aplinką. Todėl naudotus prietaisus šalinkite pagal atitinkamą antrinių žaliavų surinkimo sistemą.

## Nurodymai apie sudedamąsias medžiagas (REACH)

Aktualią informaciją apie sudedamąsias dalis rasite adresu:

[www.kaercher.com/REACH](http://www.kaercher.com/REACH)

## Rizikos lygiai

### ⚠ PAVOJUS

Žymi gresiantį tiesioginį pavojų, galintį sukelti sunkius sužalojimus arba mirtį.

### ⚠ ĮSPĖJIMAS

Žymi galimą pavojų, galintį sukelti sunkius sužalojimus arba mirtį.

### ⚠ ATSARGIAI

Nurodo galimą pavojų, galintį sukelti lengvus sužalojimus.

### DĖMESIO

Nuoroda dėl galimo pavojaus, galinčio sukelti materialinius nuostolius.

## Naudojimas pagal paskirtį

### ⚠ ĮSPĖJIMAS

Prietaisas nepritaikytas sveikatai pavojingoms dulkelėms siurbti.

### DĖMESIO

Šis prietaisas skirtas naudoti patalpose.

- Ne 1 527-180,0:  
šis universalus siurblys skirtas sausam grindų ir sienų valymui.
- Tik 1 527-180,0:  
Kietų grindų siurblys skirtas sausam grindų ir sienų valymui.
- Tik 1 527-180,0:  
Kartu patiekta grindų antgalis netinkamas naudoti kilimams.
- Šis prietaisas tinkamas pramoniniam naudojimui, pvz., pastatų valymui (biurams, viešbučiams ir t. t.), darbams statybvietėse, dailidėms ir vidaus darbams.

## Prietaiso dalys

- 1 Plako filtro maišelis
- 2 Siurbimo antvamzdis
- 3 Siurbimo žarna
- 4 Duomenų lentelė
- 5 Rankena
- 6 Žarnos laikiklis
- 7 Kabelio laikiklis
- 8 Elektros laidas
- 9 Siurblio viršutinė dalis
- 10 Siurbimo galvutės fiksatorius
- 11 Vairuojamasis ratukas
- 12 Purvo rezervuaras
- 13 Pagrindinis jungiklis
- 14 Kietų paviršių ir kiliminių dangų valymo režimo perjungiklis (priklauso nuo įrangos)
- 15 Antgalis grindims
- 16 Siurbimo vamzdis
- 17 Siurbimo galios reguliatorius (be paku-  
pų)  
(priklauso nuo įrangos)
- 18 Jungė
- 19 Pagrindinė filtro talpykla
- 20 Apsauginis variklio filtras

## Naudojimo pradžia

### Darbo režimai

- 1 Naudojimas su filtro maišeliu
  - 2 Naudojimas be filtro maišelio
- Patikrinkite, ar į prietaisą įdėta pagrindi-  
nio filtro talpykla.

### Filtro maišelio montavimas

- Atsklęskite ir nuimkite siurblio galvą.  
→ Išimkite pagrindinio filtro talpyklą.  
→ Užmaukite medžiaginį maišelį.  
→ Įdėkite pagrindinio filtro talpyklą.  
→ Uždėkite ir užsklęskite siurblio galvą.

## Valdymas

### Prietaiso įjungimas

- Įkiškite elektros laido kištuką.  
→ Pagrindiniu jungikliu įjunkite prietaisą.

## Valymo režimas

- Ne 1 527-180.0:  
Grindų antgalio perjungiklį nustatykite į  
kietųjų paviršių arba kiliminės dangos  
valymo režimo padėtį.  
→ Tik ProT 200:  
Siurbimo galios reguliatoriumi (be pako-  
pų) nustatykite siurbimo galią.  
→ Išvalykite.

### Prietaiso išjungimas

- Pagrindiniu jungikliu išjunkite prietaisą.  
→ Ištraukite elektros laido kištuką.

### Po kiekvieno naudojimo

- Ištuštinkite kamerą.  
→ Prietaisą iš vidaus ir išorės nusiurbkite  
ir nuvalykite drėgna šluoste.

## Transportavimas

### ⚠ **ATSARGIAI**

*Sužalojimų ir pažeidimų pavojus! Transpor-  
tuojant prietaisą, reikia atsižvelgti į jo svorį.*

- Transportuojant įrenginį transporto  
priemonėse, jį reikia užfiksuoti pagal  
galiojančius reglamentus, kad neslystų  
ir neapvirstų.

## Laikymas

### ⚠ **ATSARGIAI**

*Sužalojimų ir pažeidimų pavojus! Pastatant  
laikyti prietaisą, reikia atsižvelgti į prietaiso  
svorį.*

Šį prietaisą galima laikyti tik patalpose.

## Priežiūra ir aptarnavimas

### ⚠ **PAVOJUS**

*Prieš visus prietaiso priežiūros darbus iš-  
junkite prietaisą ir ištraukite elektros laido  
kištuką iš tinklo lizdo.*

### Pagrindinio filtro talpyklos valymas

- Jei reikia, tekančiu vandeniu nuplaukite  
pagrindinio filtro talpyklą (plaunamą).

### **DĖMESIO**

*Pažeidimo pavojus! Jokiu būdu nedėkite į  
prietaisą šlapios pagrindinio filtro talpyklos.*

### Apsauginio variklio filtro keitimas

- Atsklęskite ir nuimkite siurblio galvą.
- Išimkite apsauginį variklio filtrą.
- Įdėkite naują apsauginį variklio filtrą.
- Uždėkite ir užsklęskite siurblio galvą.

### Pagalba gedimų atveju

#### ⚠ PAVOJUS

*Prieš visus prietaiso priežiūros darbus išjunkite prietaisą ir ištraukite elektros laido kištuką iš tinklo lizdo.*

#### Naudojamas prietaisas išsijungia

- Suveikė variklio terminis jutiklis.
- Pakeiskite medžiaginį filtro maišelį.
- Pakeiskite apsauginį variklio filtrą.
- Patikrinkite visas dalis, ar jos neužsikimšę.

Vėl po 30-40 minučių, atvėsinę variklio turbiną.

#### Siurblio turbina neveikia

- Patikrinkite maitinimo tinklo laidą ir saugiklį.
- Patikrinkite įrenginio maitinimo kabelį ir kištuką.
- Įjunkite prietaisą.

#### Sumažėjo siurbimo jėga

- Pašalinkite susidariusį kamštį iš siurbimo antgalio, siurblio vamzdžio ar siurbimo žarnos.
- Pakeiskite medžiaginį filtro maišelį.
- Pagrindinio filtro talpyklą nuplaukite po tenkančiu vandeniu.
- Tinkamai uždėkite ir užfiksuokite siurbimo galvą.
- Pakeiskite pažeistą siurbimo žarną.
- Pakeiskite apsauginį variklio filtrą.

### Siurbimo metu dulkės šalinamos laukan

- Pakeiskite medžiaginį filtro maišelį.
- Patikrinkite, ar tinkamai įdėtas medžiaginis filtro maišelis.
- Tinkamai uždėkite ir užfiksuokite siurbimo galvą.
- Įdėkite nepažeistą pagrindinio filtro talpyklą.
- Tinkamai įdėkite apsauginį variklio filtrą.

### Klientų aptarnavimo tarnyba

**Jei negalite pašalinti gedimo, pateikite prietaisą patikrinti klientų aptarnavimo tarnybai.**

### Garantija

Kiekvienoje šalyje galioja mūsų įgaliotų pardavėjų nustatytos garantijos sąlygos. Galimus prietaiso gedimus garantijos galiojimo laikotarpiu pašalinsime nemokamai, jei tokių gedimų priežastis buvo netinkamos medžiagos ar gamybos defektai. Dėl garantinių gedimų šalinimo kreipkitės į savo pardavėją arba artimiausią klientų aptarnavimo tarnybą pateikdami pirkimą patvirtinančią kasos kvitą.

### Priedai ir atsarginės dalys

- Leidžiama naudoti tik gamintojo patvirtintus priedus ir atsargines dalis. Originalių priedų ir atsarginių dalių naudojimas užtikrina saugų, be gedimų prietaiso funkcionavimą.
- Dažniausia naudojamų atsarginių dalių sąrašas pateiktas naudojimo instrukcijos pabaigoje.
- Informacijos apie atsargines dalis galite rasti interneto svetainės [www.kaercher.com](http://www.kaercher.com) dalyje „Service“.

## EB atitikties deklaracija

Šiuo pareiškime, kad toliau aprašyto aparato brėžiniai ir konstrukcija bei mūsų rinką išleistas modelis atitinka pagrindinius EB direktyvų saugumo ir sveikatos apsaugos reikalavimus. Jei mašinos modelis keičiamas su mumis nepasitarus, ši deklaracija nebegalioja.

**Gaminys:** Sauso valymo siurblys

**Tipas:** 1.527-xxx

**Specialios EB direktyvos:**

2006/42/EB (+2009/127/EB)

2004/108/EB

2011/65/ES

2009/125/EB

**Taikomi darnieji standartai:**

EN 55014–1: 2006+A1: 2009+A2: 2011

EN 55014–2: 1997+A1: 2001+A2: 2008

EN 60335–1

EN 60335–2–69

EN 61000–3–2: 2006+A1: 2009+A2: 2009

EN 61000–3–3: 2013

EN 62233: 2008

EN 50581

EN 60312: 2013

**Taikomi nacionaliniai standartai:**

-

**Taikyti nutarimai**

666/2013

**5.966-384**

Pasirašantys asmenys yra įgalioti parduvės vadovybės.



H. Jenner  
CEO



S. Reiser  
Head of Approbation

Dokumentaciją tvarkyti įgaliotas asmuo:

S. Reiser

Alfred Kärcher GmbH & Co. KG

Alfred-Kärcher-Str. 28 - 40

71364 Winnenden (Germany)

Tel.: +49 7195 14-0

Faksas: +49 7195 14-2212

Winnenden, 2014/09/01

## Techniniai duomenys

		T 7/1 Classic	T 7/1 Classic 1.527-180.0	ProT 200
Tinklo įtampa	V	220-240	220-240	220-240
Dažnis	Hz	1~ 50-60	1~ 50-60	1~ 50-60
Kameros talpa	l	7	7	7
Oro kiekis (maks.)	l/s	40	40	40
Subatmosferinis slėgis (maks.)	kPa (mbar)	23,0 (230)	23,0 (230)	23,0 (230)
Apsaugos klasė	☐	II	II	II
Siurbimo žarnos jungtis (C-DN/C-ID)	mm	35	35	32
Ilgis x plotis x aukštis	mm	375 x 285 x 310	375 x 285 x 310	375 x 285 x 310
Tipinė eksploatacinė masė	kg	3,5	3,5	3,5
Aplinkos temperatūra (maks.)	°C	+40	+40	+40
<b>Nustatytos vertės pagal EN 60335-2-69</b>				
Garso slėgio lygis $L_{pA}$	dB(A)	63	63	63
Neapibrėžtis $K_{pA}$	dB(A)	2	2	2
Delno/rankos vibracijos poveikis	m/s <sup>2</sup>	<2,5	<2,5	<2,5
Nesaugumas K	m/s <sup>2</sup>	0,2	0,2	0,2
<b>Ekologinis projektavimas pagal 666/2013</b>				
Energinio efektyvumo klasė	--	D	B	D
Metinės energijos sąnaudos	kWh/a	40,6	29,9	40,6
Kilimų valymo klasė	--	E	--	E
Kietų grindų valymo klasė	--	C	C	C
Dulkių emisijos klasė	--	G	G	G
Garso galios lygis $L_{WA}$	dB(A)	75	75	75
Nominalioji imamoji galia	W	1000	1000	1000
<b>Maitinimo ka- belis</b>	H05VV-F 2x0,75 mm <sup>2</sup>			
	Dalies Nr.:	Kabelio ilgis		
	EU	6.650-389.0	7,5 m	
	GB	6.650-429.0	7,5 m	



Перед першим застосуванням вашого пристрою прочитайте цю оригінальну інструкцію з експлуатації, після цього дійте відповідно неї та збережіть її для подальшого користування або для наступного власника.

- Перед першим використанням на виробництві обов'язково прочитайте вказівки з техніки безпеки № 5.956-249.
- Неслідування інструкції з експлуатації та брошури з правил безпеки може призвести до пошкодження пристрою та небезпеки для користувача та інших людей.
- Якщо виникають ошкодження при транспортуванні, негайно повідомте про це продавця.

## Перелік

Захист навколишнього середовища . . . . .	UK	1
Ступінь небезпеки . . . . .	UK	1
Правильне застосування . . . . .	UK	1
Елементи приладу . . . . .	UK	2
Введення в експлуатацію . . . . .	UK	2
Експлуатація . . . . .	UK	2
Транспортування . . . . .	UK	2
Зберігання . . . . .	UK	3
Догляд та технічне обслуговування . . . . .	UK	3
Допомога у випадку неполадок . . . . .	UK	3
Гарантія . . . . .	UK	4
Приладдя й запасні деталі . . . . .	UK	4
Заява при відповідність Європейського співтовариства . . . . .	UK	4
Технічні характеристики . . . . .	UK	5

## Захист навколишнього середовища



Матеріали упаковки піддаються переробці для повторного використання. Будь ласка, не викидайте пакувальні матеріали разом із домашнім сміттям, віддайте їх для на переробку.



Старі пристрої містять цінні матеріали, що можуть використовуватися повторно. Батареї, мастило та схожі матеріали не повинні потрапити у навколишнє середовище. Тому, будь ласка, утилізуйте старі пристрої за допомогою спеціальних систем збору сміття.

## Інструкції із застосування компонентів (REACH)

Актуальні відомості про компоненти наведені на веб-вузлі за адресою:

[www.kaercher.com/REACH](http://www.kaercher.com/REACH)

## Ступінь небезпеки

### ⚠ **НЕБЕЗПЕКА**

*Для небезпеки, яка безпосередньо загрожує та призводить до тяжких травм чи смерті.*

### ⚠ **ПОПЕРЕДЖЕННЯ**

*Для потенційно можливої небезпечної ситуації, що може призвести до тяжких травм чи смерті.*

### ⚠ **ОБЕРЕЖНО**

*Вказівка щодо потенційно небезпечної ситуації, яка може спричинити отримання легких травм.*

### **УВАГА**

*Вказівка щодо можливої потенційно небезпечної ситуації, що може спричинити матеріальні збитки.*

## Правильне застосування

### ⚠ **ПОПЕРЕДЖЕННЯ**

*Забороняється експлуатація пристрою для збору шкідливого для здоров'я пилу.*

### **УВАГА**

*Цей пристрій призначений тільки для використання усередині приміщень.*

- Не 1.527-180.0:

*Цей універсальний пилосос призначений для сухого очищення поверхні підлоги і стін.*

- Тільки 1.527-180.0:

*Цей пилосос для твердої підлоги призначений для сухого очищення поверхні підлоги і стін.*

- Тільки 1.527-180.0:  
Насадка для підлоги з комплексу по-стачання не придатна для використан-ня на килимах.
- Цей пристрій використовується, на-приклад, для прибирання приміщень (офісів, готелів і т.д.), кваліфіковани-ми будівельниками, столярами і при внутрішній обробці.

## Елементи приладу

- 1 Фільтрувальний пакет з нетканого матеріалу
- 2 Усмоктувальний патрубок
- 3 Всмоктуючий шланг
- 4 Заводська табличка
- 5 Ручка
- 6 Тримач шланга
- 7 Тримач кабелю
- 8 Мережевий кабель
- 9 Головка всмоктування
- 10 Фіксація головки всмоктування
- 11 Спрямовувальний валець
- 12 Ємкість для бруду
- 13 Головний вимикач
- 14 Перемикач для твердих поверхонь/ килимових покриттів (в залежності від оснащення)
- 15 Сопло для полу
- 16 Всмоктувальна трубка
- 17 Регулятор сили всмоктування (без-ступінчасто) (в залежності від оснащення)
- 18 Всмоктувальне коліно
- 19 Фільтруючий елемент
- 20 Фільтр захисту двигуна

## Введення в експлуатацію

### Режими

- 1 Робота з фільтрувальним мішком
  - 2 Робота без фільтрувального пакета
- Перевірити, чи вставлений у прилад фільтруючий елемент головного фільтра.

### Установка фільтрувального пакета

- Висвободіть та зніміть всмоктуючу головку.

- Зняти фільтруючий елемент голо-вого фільтра.
- Надягти фільтрувальний пакет з не-тканого матеріалу.
- Установити фільтруючий елемент го-ловного фільтра.
- Встановіть та зафіксуйте всмоктуючу головку.

## Експлуатація

### Ввімкнення пристрою

- Вставте штепсельну вилку.
- Увімкнути пристрій через головний вмикач.

### Режим очищення

- Не 1.527-180.0:  
Установити перемикач насадки для підлоги у режим твердих поверхонь або килимових покриттів.
- Тільки ProT 200:  
Відрегулювати силу всмоктування регулятором сили всмоктування (безступінчасто)
- Провести мийку.

### Вимкнути пристрій

- Вимкнути пристрій через головний вмикач.
- Вітягніть мережеву штепсельну вилку.

### Після кожного використання

- Випорожнити резервуар.
- Очистити прилад зовні та всередині за допомогою пилососа та протерти його вологим рушником.

## Транспортування

### ⚠ ОБЕРЕЖНО

*Небезпека отримання травм та уш-коджень! При транспортуванні слід звернути увагу на вагу пристрою.*

- При перевезенні апарату в транспор-тних засобах слід враховувати міс-цеві діючі державні норми, направ-лені на захист від ковзання та пере-кидання.



## Зберігання

### ⚠ **ОБЕРЕЖНО**

*Небезпека отримання травм та ушкоджень! При зберіганні звернути увагу на вагу пристрою.*

Цей прилад має зберігатися лише у внутрішніх приміщеннях.

## Догляд та технічне обслуговування

### ⚠ **НЕБЕЗПЕКА**

*До проведення будь-яких робіт слід викинути пристрій та витягнути штекер.*

### Почистити фільтруючий елемент головного фільтра

→ При необхідності промити фільтруючий елемент головного фільтра (що промивається) проточною водою.

### **УВАГА**

*Небезпека ушкодження! Ніколи не вставляти мокрий фільтруючий елемент головного фільтра.*

### Замінити фільтр для захисту мотора

- Висвободіть та зніміть всмоктуючу головку.
- Вийняти фільтр захисту мотора.
- Встановити новий фільтр захисту двигуна.
- Встановіть та зафіксуйте всмоктуючу головку.

## Допомога у випадку неполадок

### ⚠ **НЕБЕЗПЕКА**

*До проведення будь-яких робіт слід викинути пристрій та витягнути штекер.*

### Пристрій відключається під час експлуатації

- Спрацював термopротектор мотора.
- Замінити фільтрувальний пакет з нетканого матеріалу.
- Замінити фільтр захисту мотора.

→ Перевірте всі деталі на наявність забруднення.

Заново включити після охолодження турбіни мотора через 30-40 хвилин.

### Всмоктувальна турбіна не працює

- Перевірити штепсельну розетку та запобіжник системи електроживлення.
- Перевірити мережний кабель та штепсельну вилку пристрою.
- Включіть пристрій.

### Знизилась сила всмоктування

- Видалити забруднення з сопла, труби або шлангу всмоктування.
- Замінити фільтрувальний пакет з нетканого матеріалу.
- Фільтруючий елемент головного фільтра промити проточною водою.
- Правильно встановити/зафіксувати всмоктуючу головку.
- Замінити пошкоджений усмоктувальний шланг.
- Замінити фільтр захисту мотора.

### При всмоктуванні виходить пил

- Замінити фільтрувальний пакет з нетканого матеріалу.
- Перевірити розташування фільтра з нетканого матеріалу.
- Правильно встановити/зафіксувати всмоктуючу головку.
- Установити цілий фільтруючий елемент головного фільтра.
- Правильно встановити фільтр захисту мотора.

### Служба підтримки користувачів

**Якщо пошкодження не можна усунути, необхідно перевірити пристрій у службі обслуговування клієнтів.**

## Гарантія

У кожній країні діють умови гарантії, наданої відповідною фірмою-продавцем. Неполадки в роботі пристрою ми усуваємо безплатно протягом терміну дії гарантії, якщо вони викликані браком матеріалу чи помилками виготовлення. У випадку чинності гарантії звертяться до продавця чи в найближчий авторизований сервісний центр з документальним підтвердженням покупки.

## Приладдя й запасні деталі

- При цьому будуть використовуватись лише ті комплектуючі та запасні частини, що надаються виробником. Оригінальні комплектуючі та запасні частини замовляються по гарантії, щоб можна було безпечно та без перешкод використовувати пристрій.
- Асортимент запасних частин, що часто необхідні, можна знайти в кінці інструкції по експлуатації.
- Подальша інформація по запасним частинам є на сайті [www.kaercher.com](http://www.kaercher.com) в розділі Сервіс.

## Заява при відповідність Європейського співтовариства

Цим ми повідомляємо, що нижче зазначена машина на основі своєї конструкції та конструктивного виконання, а також у випущеної у продаж моделі, відповідає спеціальним основним вимогам щодо безпеки та захисту здоров'я представлених нижче директив ЄС. У випадку неузгодженої з нами зміни машини ця заява втрачає свою силу.

**Продукт:** пилосос для сухого прибирання

**Тип:** 1.527-xxx

**Відповідна директива ЄС**

2006/42/ЄС (+2009/127/ЄС)

2004/108/ЄС

2011/65/ЄС

2009/125/ЄС

## Прикладні гармонізуючі норми

EN 55014–1: 2006+A1: 2009+A2: 2011

EN 55014–2: 1997+A1: 2001+A2: 2008

EN 60335–1

EN 60335–2–69

EN 61000–3–2: 2006+A1: 2009+A2: 2009

EN 61000–3–3: 2013

EN 62233: 2008

EN 50581

EN 60312: 2013

## Запропоновані національні норми

## Застосовані розпорядження

666/2013

## 5.966-384

Ті, хто підписалися діють за запитом та дорученням керівництва.

  
H. Jenner  
CEO

  
S. Reiser  
Head of Approbation

уповноважений по документації:  
S. Reiser

Alfred Kaercher GmbH & Co. KG

Alfred-Kaercher-Str. 28 - 40

71364 Winnenden (Germany)

Тел.: +49 7195 14-0

Факс: +49 7195 14-2212

Winnenden, 2014/09/01

## Технічні характеристики

		T 7/1 Classic	T 7/1 Classic 1.527-180.0	ProT 200
Номінальна напруга	В	220-240	220-240	220-240
Частота	Гц	1~ 50-60	1~ 50-60	1~ 50-60
Місткість резервуару	l	7	7	7
Кількість повітря (макс.)	л/с	40	40	40
Нижній тиск (макс.)	кПа (мбар)	23,0 (230)	23,0 (230)	23,0 (230)
Клас захисту		II	II	II
Гніздо під'єднання шлангу(C-DN/C-ID)	мм	35	35	32
Довжина x ширина x висота	мм	375 x 285 x 310	375 x 285 x 310	375 x 285 x 310
Типова робоча вага	кг	3,5	3,5	3,5
Температура навколишнього середовища (макс.)	°C	+40	+40	+40
<b>Значення встановлено згідно стандарту EN 60335-2-69</b>				
Рівень шуму L <sub>рА</sub>	дБ(А)	63	63	63
Небезпека K <sub>рА</sub>	дБ(А)	2	2	2
Значення вібрації рука-плече	м/с <sup>2</sup>	<2,5	<2,5	<2,5
Небезпека К	м/с <sup>2</sup>	0,2	0,2	0,2
<b>Екологічний дизайн у відповідності до 666/2013</b>				
Клас енергоспоживання	--	D	B	D
Індикативне щорічне енергоспоживання	кВт година/рік	40,6	29,9	40,6
Клас очищення для килимів	--	E	--	E
Клас очищення для твердої підлоги	--	C	C	C
Клас викидів пилу	--	G	G	G
Рівень звукової потужності L <sub>WA</sub>	дБ(А)	75	75	75
Номінальна споживана потужність	Вт	1000	1000	1000
<b>Мережний кабель</b>	H05VV-F 2x0,75 mm <sup>2</sup>			
	№ деталі	Довжина кабелю		
EU	6.650-389.0	7,5 м		
GB	6.650-429.0	7,5 м		

# T 7/1 Classic

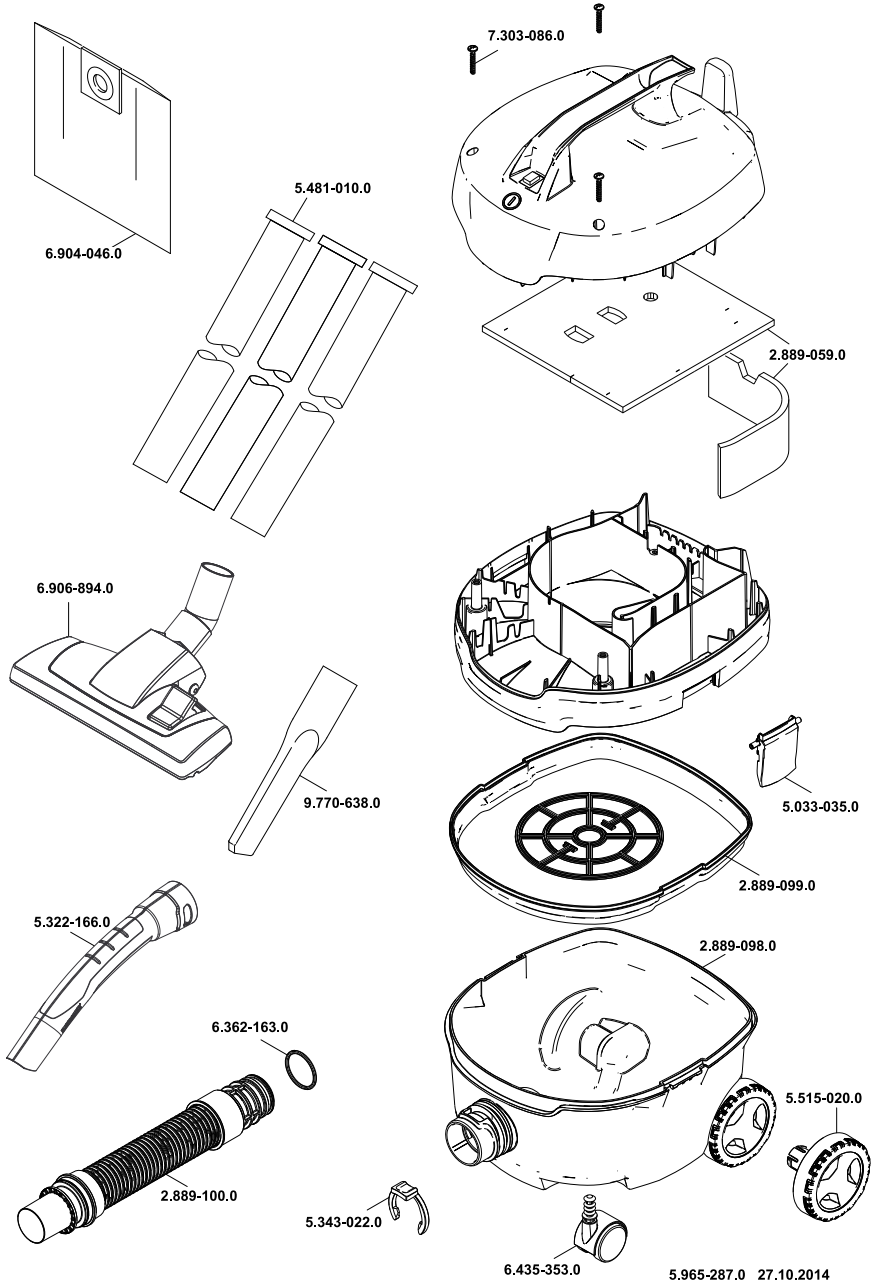

# T 7/1 Classic - 1.527-180.0

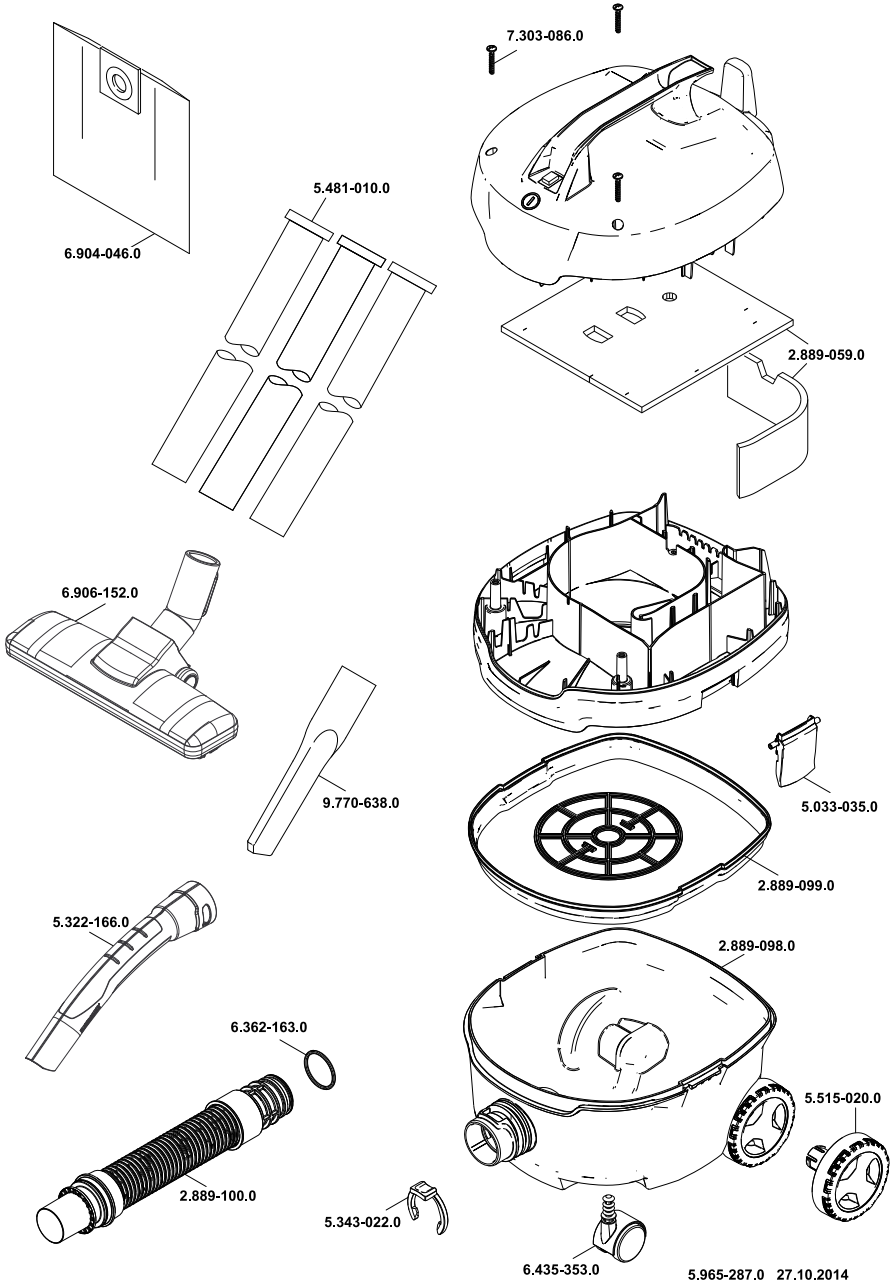

# ProT 200

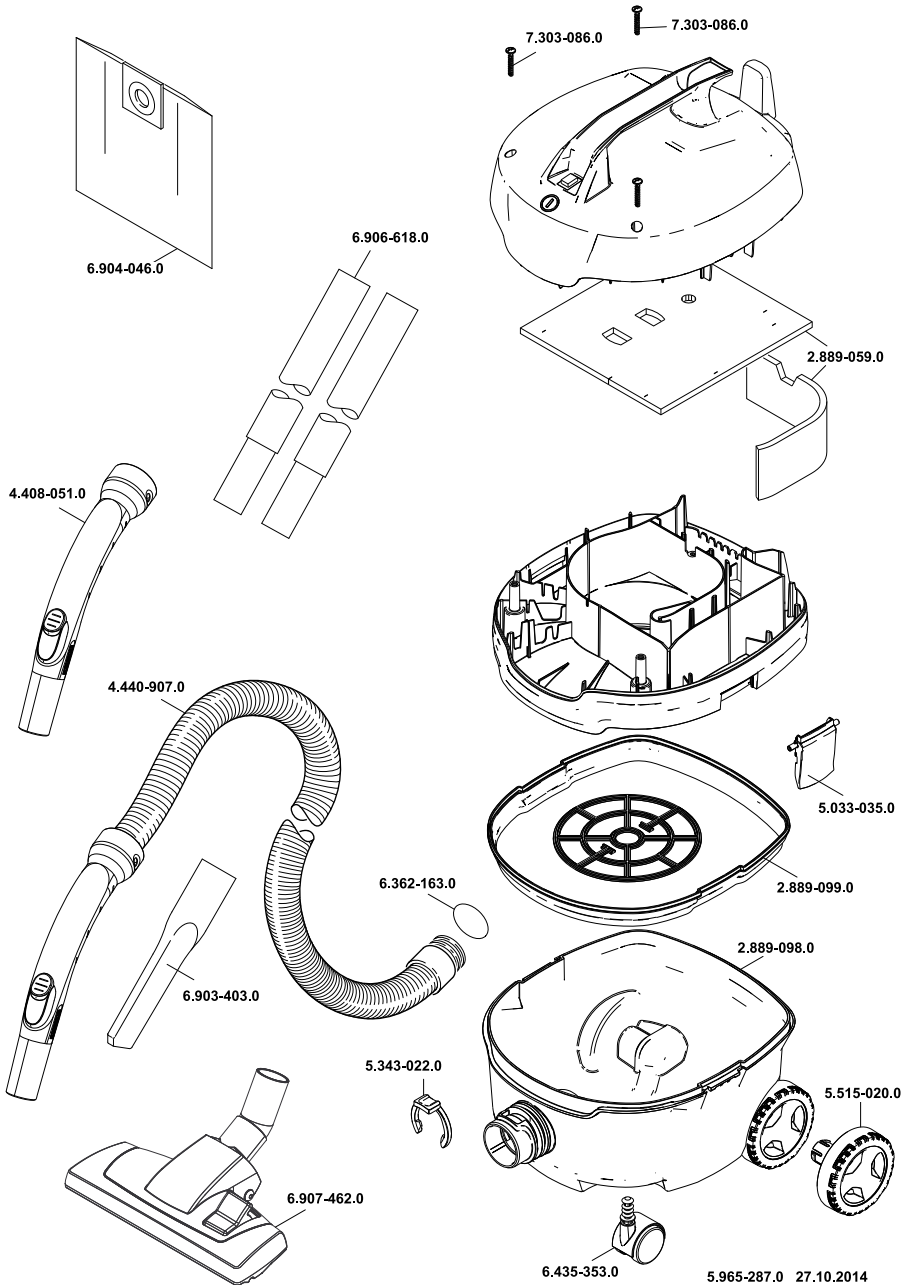





<http://www.kaercher.com/dealersearch>

