

Robert Bosch Power Tools GmbH
70538 Stuttgart
GERMANY

www.bosch-pt.com

1 609 92A 1ND (2015.01) | / 179 EURO



1 609 92A 1ND

BBQ Fan



BOSCH

de	Originalbetriebsanleitung	ru	Оригинальное руководство по эксплуатации
en	Original instructions	uk	Оригінальна інструкція з експлуатації
fr	Notice originale	kk	Пайдалану нұсқаулығының түпнұсқасы
es	Manual original	ro	Instrucțiuni originale
pt	Manual original	bg	Оригинална инструкция
it	Istruzioni originali	mk	Оригинално упатство за работа
nl	Oorspronkelijke gebruiksaanwijzing	sr	Originalno uputstvo za rad
da	Original brugsanvisning	sl	Izvirna navodila
sv	Bruksanvisning i original	hr	Originalne upute za rad
no	Original driftsinstruks	et	Algupärane kasutusjuhend
fi	Alkuperäiset ohjeet	lv	Instrukcijas oriģinālvalodā
el	Πρωτότυπο οδηγίων χρήσης	lt	Originali instrukcija
tr	Orijinal işletme talimatı	ar	التشغيل الأصلية تعليمات
pl	Instrukcja oryginalna		
cs	Původní návod k používání		
sk	Pôvodný návod na použitie		
hu	Eredeti használati utasítás		





Deutsch	Seite	8
English	Page	14
Français	Page	21
Español	Página	27
Português	Página	33
Italiano	Pagina	39
Nederlands	Pagina	44
Dansk	Side	50
Svenska	Sida	55
Norsk	Side	60
Suomi	Sivu	65
Ελληνικά	Σελίδα	71
Türkçe	Sayfa	76
Polski	Strona	84
Česky	Strana	89

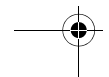
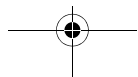
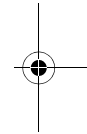
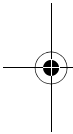

Slovensky	Strana	95
Magyar	Oldal	100
Русский	Страница	106
Українська	Сторінка	113
Қазақша	Бет	119
Română	Pagina	125
Български	Страница	130
Македонски	Страна	136
Srpski	Strana	142
Slovensko	Stran	147
Hrvatski	Stranica	152
Eesti	Lehekülj	157
Latviešu	Lappuse	162
Lietuviškai	Puslapis	167
عربي	صفحة	178



4 |

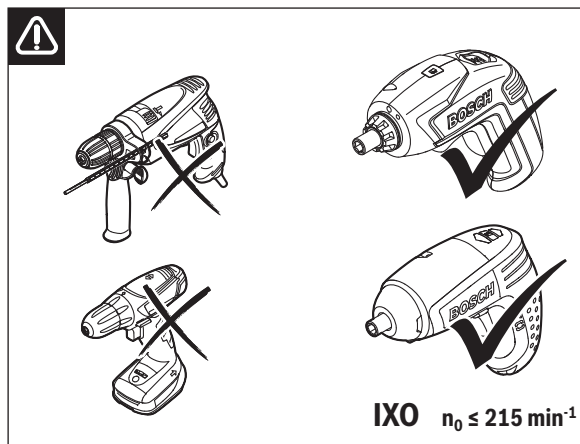
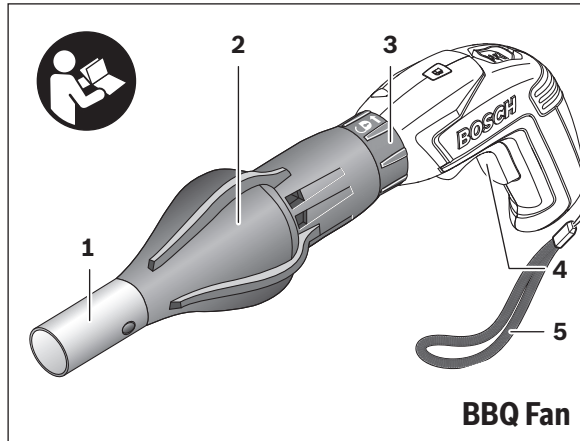

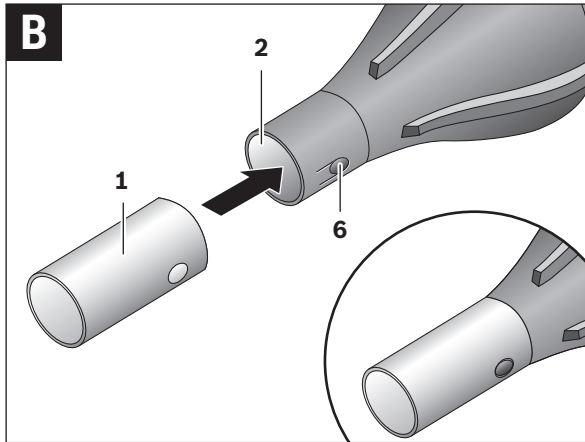
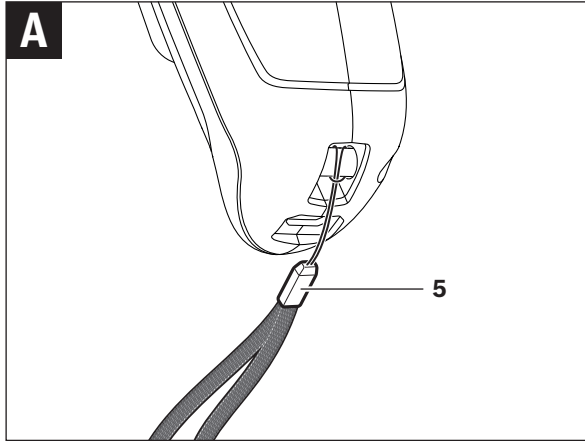



6 |

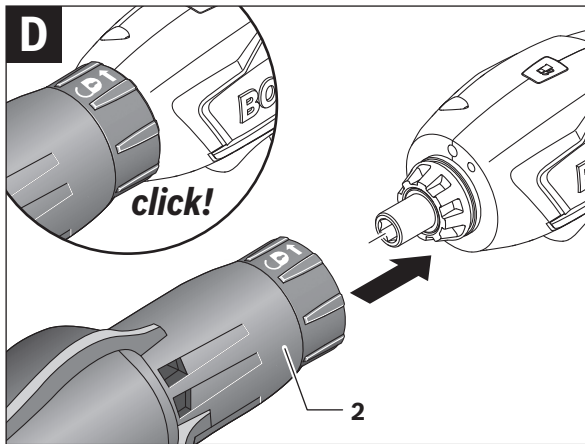
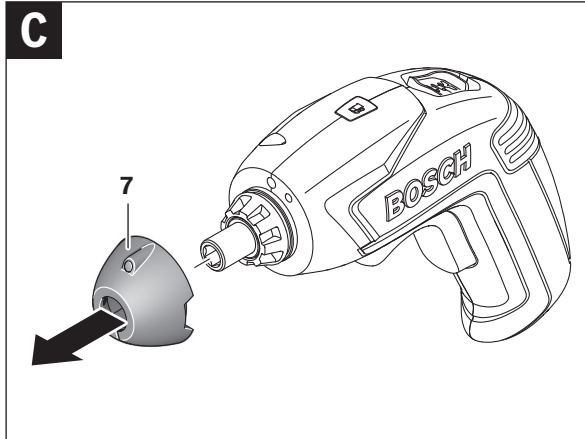

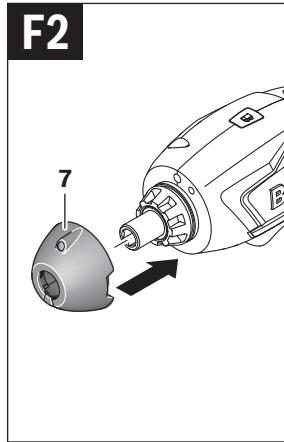
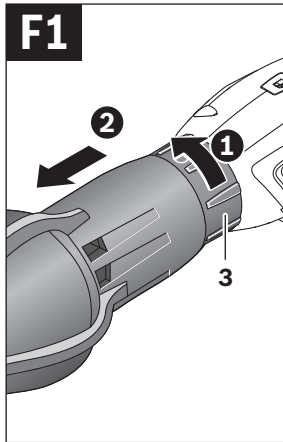
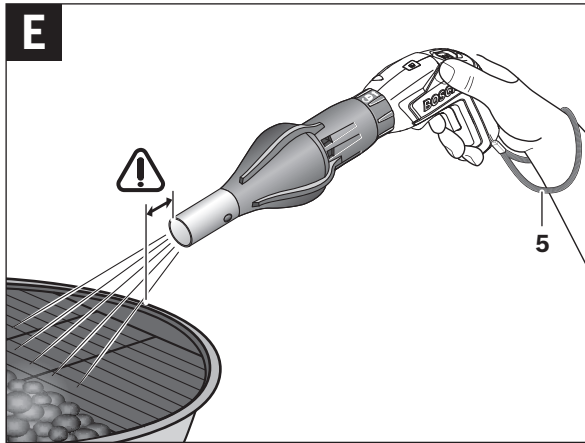

Deutsch

Sicherheitshinweise

Allgemeine Sicherheitshinweise



Lesen Sie alle dem Gebläse und dem verwendeten Elektrowerkzeug beigefügten Warnhinweise und Anweisungen. Versäumnisse bei der Einhaltung der Sicherheitshinweise und Anweisungen können elektrischen Schlag, Brand und/oder schwere Verletzungen verursachen.

Bewahren Sie alle Sicherheitshinweise und Anweisungen für die Zukunft auf.

Sicherheitshinweise für Schrauber mit Gebläse

- ▶ **Beaufsichtigen Sie Kinder.** Damit wird sichergestellt, dass Kinder nicht mit dem Schrauber mit Gebläse spielen.
- ▶ **Tragen Sie geeignete Schutzausrüstung zum Anzünden von Holzkohlegrills. Es wird empfohlen, festes Schuhwerk, langärmelige Oberteile und lange Hosen, Schutzbrille und -handschuhe zu tragen.** Es besteht Verbrennungsgefahr.
- ▶ **Richten Sie den Luftstrom nicht auf Personen oder Tiere.**
- ▶ **Verwenden Sie den Schrauber mit Gebläse nicht zusammen mit flüssigen Brennstoffen (z.B. flüssige Grillanzünder, Spiritus etc.).** Durch die unkontrollierte Entfachung des Feuers besteht Verbrennungsgefahr.
- ▶ **Verwenden Sie den Schrauber mit Gebläse nur für die Materialien, die im bestimmungsgemäßen Gebrauch angegeben sind. Verwenden Sie ihn nicht für gefährliche Stoffe und Stäube.** Sie gefährden sonst Ihre Gesundheit.
- ▶ **Beachten Sie den Funkenflug.** Es besteht Verbrennungsgefahr. In der Nähe lagernde Materialien können sich entzünden.
- ▶ **Brandgefahr! Blasen Sie keine heiße Asche oder Glut aus der Grillstelle.** Erhöhen Sie gegebenenfalls den Abstand des Gebläses von der Grillstelle.

- ▶ **Legen Sie den Schrauber mit Gebläse nach Gebrauch sicher ab und lassen Sie ihn vollständig auskühlen, bevor Sie das Gebläse abziehen.** Sie können sich an der heißen Düse verbrennen. Beim Herunterfallen besteht Verletzungsgefahr.
- ▶ **Pflegen Sie das Gebläse mit Sorgfalt. Kontrollieren Sie, ob bewegliche Teile einwandfrei funktionieren und nicht klemmen, ob Teile gebrochen oder so beschädigt sind, dass die Funktion des Gebläses beeinträchtigt ist und ob die Öffnungen frei sind.** Viele Unfälle haben ihre Ursache im Einsatz von beschädigten Produkten.
- ▶ **Bewahren Sie den unbenutzten Schrauber mit Gebläse außerhalb der Reichweite von Kindern auf. Lassen Sie Personen nicht mit dem Schrauber mit Gebläse arbeiten, die damit nicht vertraut sind oder diese Anweisungen nicht gelesen haben.** Schrauber mit Gebläse sind gefährlich, wenn sie von unerfahrenen Personen benutzt werden.

Produkt- und Leistungsbeschreibung

Bestimmungsgemäßer Gebrauch

Das Gebläse ist zusammen mit dem Akku-Schrauber IXO dazu bestimmt, Feuer und Glut in einfachen Holzkohlegrills anzufachen. Es ist nur für den privaten Gebrauch bestimmt.

Das Gebläse darf nur in Verbindung mit folgenden Elektrowerkzeugen benutzt werden:

- Bosch IXO (3 603 J81 0.., 3 603 J59 1.., 3 603 J59 3.., 3 603 JA8 0..)

Abgebildete Komponenten

Die Nummerierung der abgebildeten Komponenten bezieht sich auf die Darstellungen auf den Grafikseiten.

- 1 Düse
- 2 Gebläse
- 3 Entriegelungsring
- 4 Ein-/Ausschalter
- 5 Handschlaufe
- 6 Rastung
- 7 Gummikappe

Abgebildetes oder beschriebenes Zubehör gehört nicht zum Standard-Lieferumfang. Das vollständige Zubehör finden Sie in unserem Zubehörprogramm.

10 | Deutsch

Technische Daten

Gebläse	BBQ Fan
Sachnummer	1 600 A00 10Y

Geräusch-/Vibrationsinformation

Der A-bewertete Schalldruckpegel des Schraubers mit Gebläse beträgt typischerweise 74 dB(A). Unsicherheit K = 3 dB.

Der Geräuschpegel beim Arbeiten kann 80 dB(A) überschreiten.

Gehörschutz tragen!

Schwingungsgesamtwerte a_h (Vektorsumme dreier Richtungen) und Unsicherheit K ermittelt entsprechend EN 60745:

$$a_h < 2,5 \text{ m/s}^2, K = 1,5 \text{ m/s}^2.$$

Der in diesen Anweisungen angegebene Schwingungspegel ist entsprechend einem in EN 60745 genormten Messverfahren gemessen worden und kann für den Vergleich von Elektrowerkzeugen miteinander verwendet werden. Er eignet sich auch für eine vorläufige Einschätzung der Schwingungsbelastung.

Der angegebene Schwingungspegel repräsentiert die hauptsächlichen Anwendungen des Elektrowerkzeugs. Wenn allerdings das Elektrowerkzeug für andere Anwendungen, mit unterschiedlichen Zubehören, mit abweichenden Einsatzwerkzeugen oder ungenügender Wartung eingesetzt wird, kann der Schwingungspegel abweichen. Dies kann die Schwingungsbelastung über den gesamten Arbeitszeitraum deutlich erhöhen. Für eine genaue Abschätzung der Schwingungsbelastung sollten auch die Zeiten berücksichtigt werden, in denen das Gerät abgeschaltet ist oder zwar läuft, aber nicht tatsächlich im Einsatz ist. Dies kann die Schwingungsbelastung über den gesamten Arbeitszeitraum deutlich reduzieren. Legen Sie zusätzliche Sicherheitsmaßnahmen zum Schutz des Bedieners vor der Wirkung von Schwingungen fest wie zum Beispiel: Wartung von Elektrowerkzeug und Einsatzwerkzeugen, Warmhalten der Hände, Organisation der Arbeitsabläufe.

Konformitätserklärung

Wir erklären in alleiniger Verantwortung, dass das unter „Technische Daten“ beschriebene Produkt allen einschlägigen Bestimmungen der Richtlinie 2006/42/EG einschließlich ihrer Änderungen entspricht.

Technische Unterlagen (2006/42/EG) bei:
Robert Bosch Power Tools GmbH, PT/ETM9,
70538 Stuttgart, GERMANY

Henk Becker	Helmut Heinzelmann
Executive Vice President	Head of Product Certification
Engineering	PT/ETM9

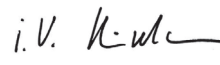
 i.V. 

Robert Bosch Power Tools GmbH
70538 Stuttgart, GERMANY
Stuttgart, 01.01.2017

Montage

Handschlaufe befestigen (siehe Bild A)

Die Handschlaufe **5** dient dazu, den Schrauber mit Gebläse sicher an Ihrem Handgelenk zu fixieren. Damit wird vermieden, dass der Schrauber mit Gebläse aus Versehen in die Grillstelle fällt.

- Fädeln Sie das dünne Ende der Handschlaufe **5** durch die Öse am Schrauber.
- Führen Sie den Tragriemen durch die dünne Schlaufe und ziehen Sie die Handschlaufe fest.

Düse aufstecken (siehe Bild B)

- Stecken Sie die Düse **1** auf das Gebläse **2**.
Die Rastung **6** muss hörbar einrasten.

Gebläse aufstecken (siehe Bilder C – D)

- Vor der Montage des Gebläses **2** müssen Sie die Gummikappe **7** des Schraubers nach vorne abziehen.
- Anschließend stecken Sie das Gebläse auf den Schrauber.
Das Gebläse muss hörbar einrasten.

12 | Deutsch

Demontage (siehe Bilder F1 – F2)

- ▶ **Tragen Sie Schutzhandschuhe und berühren Sie die heiße Düse nicht.** Es besteht Verbrennungsgefahr.
- Drehen Sie den Entriegelungsring **3** in Drehrichtung **1** und ziehen Sie das Gebläse nach vorne ab.
- Stecken Sie anschließend die Gummikappe **7** wieder auf den Schrauber.

Betrieb

Holzkohlegrill anfachen (siehe Bild E)

Der Schrauber mit Gebläse **2** darf nur mit aufgesteckter Düse **1** und Handschlaufe **5** betrieben werden (siehe „Montage“).

- Entzünden Sie das Brenngut in der Grillstelle.
- Führen Sie die Handschlaufe **5** um das Handgelenk.
- Drücken Sie zur **Inbetriebnahme** des Gebläses den Ein-/Ausschalter **4** des Schraubers und halten Sie ihn gedrückt.
Das Gebläse kann sowohl im Rechtslauf als auch im Linkslauf betrieben werden.
- Halten Sie den Schrauber mit Gebläse schräg von oben auf die Grillstelle.
Halten Sie dabei einen **ausreichenden Sicherheitsabstand** zur Grillschale ein.

- ▶ **Verwenden Sie den Schrauber mit Gebläse nicht zum Wenden oder Verteilen des Brennguts.**

Wartung und Service

Reinigung

- Wischen Sie Verschmutzungen mit einem trockenen, weichen Tuch ab.
Verwenden Sie keine Reinigungs- oder Lösemittel.

Kundendienst und Anwendungsberatung

Der Kundendienst beantwortet Ihre Fragen zu Reparatur und Wartung Ihres Produkts sowie zu Ersatzteilen. Explosionszeichnungen und Informationen zu Ersatzteilen finden Sie auch unter:

www.bosch-pt.com



Das Bosch-Anwendungsberatungs-Team hilft Ihnen gerne bei Fragen zu unseren Produkten und deren Zubehör.

www.bosch-do-it.de, das Internetportal für Heimwerker und Gartenfreunde.

www.1-2-do.com

In der Heimwerker-Community 1-2-do.com können Sie Produkttester werden, Ideen sammeln oder sich mit anderen Heimwerkern austauschen.

www.diy-academy.eu, das komplette Service-Angebot der DIY Academy.

Deutschland

Robert Bosch Power Tools GmbH
Servicezentrum Elektrowerkzeuge
Zur Luhne 2

37589 Kalefeld – Willershausen

Unter www.bosch-pt.de können Sie online Ersatzteile bestellen oder Reparaturen anmelden.

Kundendienst: Tel.: (0711) 40040480

Fax: (0711) 40040481

E-Mail: Servicezentrum.Elektrowerkzeuge@de.bosch.com

Anwendungsberatung: Tel.: (0711) 40040480

Fax: (0711) 40040482

E-Mail: Anwendungsberatung.pt@de.bosch.com

Österreich

Unter www.bosch-pt.at können Sie online Ersatzteile bestellen.

Tel.: (01) 797222010

Fax: (01) 797222011

E-Mail: service.elektrowerkzeuge@at.bosch.com

Schweiz

Unter www.bosch-pt.com/ch/de können Sie online Ersatzteile bestellen.

Tel.: (044) 8471511

Fax: (044) 8471551

E-Mail: Aftersales.Service@de.bosch.com

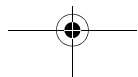
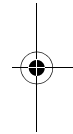
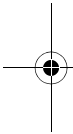

14 | English

Luxemburg

Tel.: +32 2 588 0589

Fax: +32 2 588 0595

E-Mail: outillage.gereedschap@be.bosch.com

Entsorgung

Gebläse, Zubehör und Verpackungen sollen einer umweltgerechten Wiederverwertung zugeführt werden.

Änderungen vorbehalten.

English

Safety Notes

General Safety Rules



Read all warnings and instructions enclosed with the BBQ fan and the power tool. Failure to follow the warnings and instructions may result in electric shock, fire and/or serious injury.

Save all safety warnings and all instructions for future reference.

Safety Notes for Screwdrivers with BBQ Fan

- ▶ **Supervise children.** This will ensure that children do not play with the screwdriver and the attached BBQ fan.
- ▶ **Wear suitable protective equipment before lighting the charcoal barbecue. It is recommended to wear firm footwear, tops with long sleeves and trousers, safety goggles and gloves.** Danger of burns.
- ▶ **Do not direct the air jet against other persons or animals.**
- ▶ **Do not use the screwdriver and BBQ fan in conjunction with liquid fuels (e.g. grill lighter fluids, spirits, etc.).** Danger of burns through uncontrolled flaming of the fire.

- ▶ **Use the screwdriver with BBQ fan only for the materials listed under Intended Use. Do not use them for dangerous substances and dusts.** Otherwise there is danger to your own health.
- ▶ **Please observe any sparking.** Danger of burns. Materials in close vicinity can ignite.
- ▶ **Danger of fire! Do not blow hot ashes or embers out of the barbecue.** If required, increase the clearance of the BBQ fan to the barbecue.
- ▶ **After use, place down the screwdriver with the BBQ fan in a safe manner and allow it to cool down completely before removing the BBQ fan.** Danger of burns from the hot nozzle. Danger of injury when falling down.
- ▶ **Maintain the BBQ fan with care. Check for misalignment or binding of moving parts, breakage or damage of parts that influence the operation of the BBQ fan, and that the openings are not obstructed.** Many accidents are caused by using defective products.
- ▶ **Store the idle screwdriver with BBQ fan out of the reach of children. Do not allow persons unfamiliar with the screwdriver with BBQ fan or these instructions to operate the unit.** Screwdrivers with BBQ fan are dangerous in the hands of untrained users.

Product Description and Specifications

Intended Use

Together with the cordless IXO screwdriver, the BBQ fan is intended for kindling fires and embers in standard charcoal barbecues. It is intended only for private use.

The BBQ fan may only be used with the following power tools:

- Bosch IXO (3 603 J81 0.., 3 603 J59 1.., 3 603 J59 3.., 3 603 JA8 0..)

Product Features

The numbering of the product features refers to the illustrations on the graphics pages.

- 1 Nozzle
- 2 BBQ fan
- 3 Release ring

16 | English

- 4 On/Off switch
- 5 Hand strap
- 6 Detent
- 7 Rubber cap

Accessories shown or described are not part of the standard delivery scope of the product. A complete overview of accessories can be found in our accessories program.

Technical Data

BBQ fan	BBQ Fan
Article number	1 600 A00 10Y

Noise/Vibration Information

Typically the A-weighted sound pressure level of the BBQ fan is 74 dB(A).
Uncertainty K = 3 dB.

The noise level when working can exceed 80 dB(A).

Wear hearing protection!

Vibration total values a_h (triax vector sum) and uncertainty K determined according to EN 60745:

$$a_h < 2.5 \text{ m/s}^2, K = 1.5 \text{ m/s}^2.$$

The vibration level given in this information sheet has been measured in accordance with a standardised test given in EN 60745 and may be used to compare one tool with another. It may be used for a preliminary assessment of exposure.

The declared vibration emission level represents the main applications of the tool. However if the tool is used for different applications, with different accessories or insertion tools or is poorly maintained, the vibration emission may differ. This may significantly increase the exposure level over the total working period.

An estimation of the level of exposure to vibration should also take into account the times when the tool is switched off or when it is running but not actually doing the job. This may significantly reduce the exposure level over the total working period.

Identify additional safety measures to protect the operator from the effects of vibration such as: maintain the tool and the accessories, keep the hands warm, organisation of work patterns.

Declaration of Conformity

We declare under our sole responsibility that the product described under "Technical Data" complies with all applicable provisions of the directive 2006/42/EC including its amendments.

Technical file (2006/42/EC) at:
Robert Bosch Power Tools GmbH, PT/ETM9,
70538 Stuttgart, GERMANY

Henk Becker	Helmut Heinzlmann
Executive Vice President Engineering	Head of Product Certification PT/ETM9

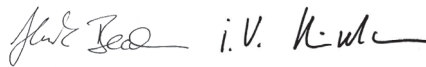

Robert Bosch Power Tools GmbH
70538 Stuttgart, GERMANY
Stuttgart, 01.01.2017

Assembly

Attaching the Hand Strap (see figure A)

The hand strap **5** is used to secure the screwdriver with BBQ fan to your wrist. This prevents the screwdriver with BBQ fan from accidentally falling into the barbecue.

- Thread the thin end of the hand strap **5** through the eyelet of the screwdriver.
- Guide the carrying strap through the thin loop and tighten the hand strap.

Attaching Nozzle (see figure B)

- Mount the nozzle **1** onto the BBQ fan **2**.
The detent **6** must be heard to engage.

Mounting the BBQ Fan (see figures C – D)

- Before mounting the BBQ fan **2**, the rubber cap **7** of the screwdriver must be pulled off toward the front.
- Afterwards, mount the BBQ fan onto the screwdriver.
The BBQ fan must be heard to engage.

18 | English

Dismounting (see figures F1 – F2)

- ▶ **Wear safety gloves and do not touch the hot nozzle.** Danger of burning.
- Turn the release ring **3** in rotation direction **⬰** and pull off the BBQ fan toward the front.
- Afterwards, mount the rubber cap **7** onto the screwdriver again.

Operation

Kindling/Lighting Up Charcoal Barbecues (see figure E)

The screwdriver with BBQ fan **2** may only be operated with mounted nozzle **1** and hand strap **5** (see "Assembly").

- Start the lighter fluid/material in the barbecue.
- Attach the hand strap **5** around your wrist.
- To **start** the BBQ fan, press and hold the On/Off switch **4** of the screwdriver.
The BBQ fan can be operated both in right and left rotation mode.
- Hold the screwdriver with BBQ fan inclined from above toward the barbecue.
Observe a **sufficient safety clearance** to the barbecue.
- ▶ **Do not use the screwdriver with BBQ fan for turning or distributing the charcoal/wood.**

Maintenance and Service

Cleaning

- Wipe away debris or contamination with a dry, soft cloth. Do not use cleaning agents or solvents.

After-sales Service and Application Service

Our after-sales service responds to your questions concerning maintenance and repair of your product as well as spare parts. Exploded views and information on spare parts can also be found under:

www.bosch-pt.com

Bosch's application service team will gladly answer questions concerning our products and their accessories.



Great Britain

Robert Bosch Ltd. (B.S.C.)
P.O. Box 98
Broadwater Park
North Orbital Road
Denham
Uxbridge
UB 9 5HJ

At www.bosch-pt.co.uk you can order spare parts or arrange the collection of a product in need of servicing or repair.

Tel. Service: (0344) 7360109

E-Mail: boschservicecentre@bosch.com

Ireland

Origo Ltd.
Unit 23 Magna Drive
Magna Business Park
City West
Dublin 24
Tel. Service: (01) 4666700
Fax: (01) 4666888

Australia, New Zealand and Pacific Islands

Robert Bosch Australia Pty. Ltd.
Power Tools
Locked Bag 66
Clayton South VIC 3169
Customer Contact Center
Inside Australia:
Phone: (01300) 307044
Fax: (01300) 307045
Inside New Zealand:
Phone: (0800) 543353
Fax: (0800) 428570
Outside AU and NZ:
Phone: +61 3 95415555
www.bosch.com.au

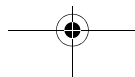
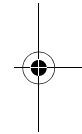
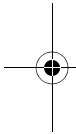



20 | English



Republic of South Africa

Customer service

Hotline: (011) 6519600

Gauteng – BSC Service Centre

35 Roper Street, New Centre

Johannesburg

Tel.: (011) 4939375

Fax: (011) 4930126

E-Mail: bsctools@icon.co.za

KZN – BSC Service Centre

Unit E, Almar Centre

143 Crompton Street

Pinetown

Tel.: (031) 7012120

Fax: (031) 7012446

E-Mail: bsc.dur@za.bosch.com

Western Cape – BSC Service Centre

Democracy Way, Prosperity Park

Milnerton

Tel.: (021) 5512577

Fax: (021) 5513223

E-Mail: bsc@zsd.co.za

Bosch Headquarters

Midrand, Gauteng

Tel.: (011) 6519600

Fax: (011) 6519880

E-Mail: rbsa-hq.pts@za.bosch.com

Disposal

The BBQ fan, accessories and packaging should be sorted for environmental-friendly recycling.

Subject to change without notice.

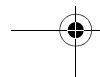
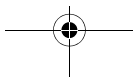
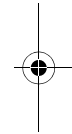
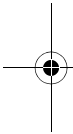

Français

Avertissements de sécurité

Indications générales de sécurité



Lire tous les avertissements de sécurité et toutes les instructions fournis avec le souffleur et l'outil électrique. Ne pas suivre les avertissements et instructions peut donner lieu à un choc électrique, un incendie et/ou une blessure sérieuse.

Conserver tous les avertissements et toutes les instructions pour pouvoir s'y reporter ultérieurement.

Avertissements de sécurité pour visseuses avec souffleur

- ▶ **Surveiller les enfants.** Veiller à ce que les enfants ne jouent pas avec le souffleur.
- ▶ **Porter un équipement de protection approprié pour allumer le charbon de bois du barbecue. Il est recommandé de porter des chaussures fermées, un pantalon et un shirt à manches longues, des lunettes et gants de protection.** Il y a risque de brûlure !
- ▶ **Ne pas diriger le flux d'air chaud vers des personnes ou des animaux.**
- ▶ **Ne pas utiliser la visseuse avec souffleur avec des combustibles liquides (par ex. allume-feu liquide, alcool méthylique etc.).** Un feu qui s'embrase de manière incontrôlée présente des risques de brûlure.
- ▶ **N'utiliser la visseuse avec souffleur que pour les matériaux indiqués dans le chapitre utilisation conforme. Ne pas l'utiliser pour les matières et poussières dangereuses.** Vous mettez autrement votre santé en danger.
- ▶ **Tenir compte des étincelles.** Il y a risque de brûlure ! Les matériaux stockés à proximité peuvent s'enflammer.
- ▶ **Risque d'incendie ! Ne pas souffler sur les cendres chaudes ou les braises du barbecue.** Le cas échéant, augmenter la distance entre le souffleur et le barbecue.

22 | Français

- ▶ **Après son utilisation, poser la visseuse avec souffleur à un endroit sûr et la laisser complètement refroidir avant de retirer le souffleur.** Il y a risque de brûlure au toucher de la buse brûlante. Il y a danger de blessure si le produit tombe.
- ▶ **Veiller à bien entretenir le souffleur. Vérifier le bon fonctionnement des parties mobiles, s'assurer qu'elles ne sont pas bloquées, cassées ou endommagées de sorte à entraver le fonctionnement du souffleur et s'assurer que les orifices ne sont pas bouchés.** De nombreux accidents sont dus à l'utilisation de produits endommagés.
- ▶ **Ranger la visseuse avec souffleur quand ils ne sont pas utilisés hors de portée des enfants. Ne pas permettre l'utilisation de la visseuse avec souffleur à des personnes qui ne se sont pas familiarisées avec celle-ci ou qui n'ont pas lu ces instructions.** Les visseuses avec souffleur sont dangereuses lorsqu'elles sont utilisées par des personnes non initiées.

Description et performances du produit

Utilisation conforme

Le souffleur est conçu, avec la visseuse sans fil IXO, d'allumer un feu et la braise dans des grils à charbon disponibles dans le commerce. Il n'est conçu que pour une utilisation dans le domaine privé.

N'utiliser le souffleur qu'avec les outils électroportatifs suivants :

- Bosch IXO (3 603 J81 0.., 3 603 J59 1.., 3 603 J59 3.., 3 603 JA8 0..)

Éléments de l'appareil

La numérotation des éléments de l'appareil se réfère aux représentations sur les pages graphiques.

- 1 Buse
- 2 Souffleur
- 3 Bague de déverrouillage
- 4 Interrupteur Marche/Arrêt
- 5 Dragonne
- 6 Cran d'arrêt
- 7 Capot en caoutchouc

Les accessoires décrits ou illustrés ne sont pas tous compris dans la fourniture. Vous trouverez les accessoires complets dans notre programme d'accessoires.

Caractéristiques techniques

Souffleur	BBQ Fan
N° d'article	1 600 A00 10Y

Niveau sonore et vibrations

Les mesures réelles (A) du niveau de pression acoustique de la visseuse avec souffleur sont de 74 dB(A). Incertitude K = 3 dB.

Lors du travail, le niveau sonore peut dépasser 80 dB(A).

Porter une protection acoustique !

Valeurs totales des vibrations a_h (somme vectorielle des trois axes directionnels) et incertitude K relevées conformément à la norme EN 60745 : $a_h < 2,5 \text{ m/s}^2$, $K = 1,5 \text{ m/s}^2$.

Le niveau d'oscillation indiqué dans ces instructions d'utilisation a été mesuré conformément à la norme EN 60745 et peut être utilisé pour une comparaison d'outils électroportatifs. Il est également approprié pour une estimation préliminaire de la charge vibratoire.

Le niveau d'oscillation correspond aux utilisations principales de l'outil électroportatif. Si l'outil électrique est néanmoins utilisé pour d'autres applications, avec différents accessoires ou d'autres outils de travail ou s'il est mal entretenu, le niveau d'oscillation peut être différent. Ceci peut augmenter considérablement la charge vibratoire pendant toute la durée de travail.

Pour une estimation précise de la charge vibratoire, il est recommandé de prendre aussi en considération les périodes pendant lesquelles l'appareil est éteint ou en fonctionnement, mais pas vraiment utilisé. Ceci peut réduire considérablement la charge vibratoire pendant toute la durée de travail.

Déterminez des mesures de protection supplémentaires pour protéger l'utilisateur des effets des vibrations, telles que par exemple : Entretien de l'outil électrique et des outils de travail, maintenir les mains chaudes, organisation des opérations de travail.

Déclaration de conformité

Nous déclarons sous notre propre responsabilité que le produit décrit sous « Caractéristiques techniques » est en tous points conforme aux exigences de la directive 2006/42/CE et ses modifications ultérieures.

24 | Français

Dossier technique (2006/42/CE) auprès de :
Robert Bosch Power Tools GmbH, PT/ETM9,
70538 Stuttgart, GERMANY

Henk Becker	Helmut Heinzelmann
Executive Vice President	Head of Product Certification
Engineering	PT/ETM9

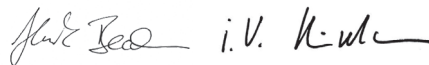

Robert Bosch Power Tools GmbH
70538 Stuttgart, GERMANY
Stuttgart, 01.01.2017

Montage**Accrocher la dragonne (voir figure A)**

La dragonne **5** sert à bien accrocher la visseuse avec souffleur à votre poignet. L'on prévient ainsi toute chute accidentelle de la visseuse avec souffleur dans le barbecue.

- Faites passer l'extrémité fine de la dragonne **5** à travers l'œillet de la visseuse.
- Faites passer la courroie à travers la boucle fine et serrez la dragonne.

Monter la buse (voir figure B)

- Montez la buse **1** sur le souffleur **2**.
Le cran d'arrêt **6** doit s'encliqueter de manière audible.

Monter le souffleur (voir figures C – D)

- Avant de monter le souffleur **2**, retirez le capot en caoutchouc **7** de la visseuse en le tirant vers l'avant.
- Ensuite, placez le souffleur sur la visseuse.
Le souffleur doit s'encliqueter de manière audible.

Démontage (voir figures F1 – F2)

- **Porter des gants de protection et ne pas toucher la buse chaude.** Il y a risque de brûlure !

- Tournez la bague de déverrouillage **3** dans le sens de rotation **1** et retirez le souffleur en tirant vers l'avant.
- Ensuite montez à nouveau le capot en caoutchouc **7** sur la visseuse.

Fonctionnement

Allumer le grill au charbon de bois (voir figure E)

La visseuse avec souffleur **2** ne doit être utilisée qu'avec la buse montée **1** et avec dragonne **5** (voir « montage »).

- Allumez le matériau combustible dans le grill.
 - Faites passer la dragonne **5** autour de votre poignet.
 - Pour **mettre** le souffleur en marche, appuyez sur l'interrupteur Marche/Arrêt **4** de la visseuse et maintenez-le appuyé.
Le souffleur peut être utilisé en rotation droite aussi bien qu'en rotation gauche.
 - Tenez la visseuse avec souffleur obliquement du haut sur le barbecue. Veillez à respecter une **distance de sécurité suffisante** par rapport à la grille.
- **N'utilisez pas la visseuse avec souffleur pour retourner ou répartir le matériau combustible.**

Entretien et Service Après-Vente

Nettoyage

- Nettoyez l'appareil à l'aide d'un chiffon doux et sec. N'utilisez pas de détergents ou de solvants.

Service Après-Vente et Assistance

Notre Service Après-Vente répond à vos questions concernant la réparation et l'entretien de votre produit et les pièces de rechange. Vous trouverez des vues éclatées ainsi que des informations concernant les pièces de rechange également sous :

www.bosch-pt.com

Les conseillers techniques et assistants Bosch sont à votre disposition pour répondre à vos questions concernant nos produits et leurs accessoires.



26 | Français



France

Passez votre commande de pièces détachées directement en ligne sur notre site www.bosch-pt.fr.

Vous êtes un utilisateur, contactez :

Le Service Clientèle Bosch Outillage Electroportatif

Tel. : 0811 360122

(coût d'une communication locale)

Fax : (01) 49454767

E-Mail : contact.outillage-electroportatif@fr.bosch.com

Vous êtes un revendeur, contactez :

Robert Bosch (France) S. A. S.

Service Après-Vente Electroportatif

126, rue de Stalingrad

93705 DRANCY Cédex

Tel. : (01) 43119006

Fax : (01) 43119033

E-Mail : sav.outillage-electroportatif@fr.bosch.com

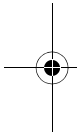

Belgique, Luxembourg

Tel. : +32 2 588 0589

Fax : +32 2 588 0595

E-Mail : outillage.gereedschap@be.bosch.com

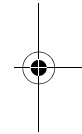

Suisse

Passez votre commande de pièces détachées directement en ligne sur notre site www.bosch-pt.com/ch/fr.

Tel. : (044) 8471512

Fax : (044) 8471552

E-Mail : AfterSales.Service@de.bosch.com

Élimination des déchets

Les souffleurs ainsi que leurs accessoires et emballages, doivent pouvoir suivre chacun une voie de recyclage appropriée.

Sous réserve de modifications.

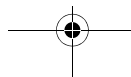

Español

Instrucciones de seguridad

Instrucciones generales de seguridad



Lea íntegramente todas las advertencias de peligro e instrucciones que se adjuntan con el ventilador y la herramienta eléctrica utilizada. En caso de no atenerse a las indicaciones de seguridad e instrucciones siguientes, puede ocasionarse una descarga eléctrica, un incendio y/o lesión grave.

Guarde todas las indicaciones de seguridad e instrucciones para posibles consultas futuras.

Instrucciones de seguridad para atornilladoras con ventilador

- ▶ **Vigile a los niños.** Con ello se evita que los niños jueguen con la atornilladora con ventilador.
- ▶ **Utilice un equipo de protección adecuado al encender la parrilla. Se recomienda usar calzado fuerte, prendas de manga larga, pantalones largos, gafas y guantes de protección.** Existe el peligro de quemadura.
- ▶ **Jamás dirija el chorro de aire contra personas o animales.**
- ▶ **No emplee la atornilladora con el ventilador si utiliza combustibles líquidos (p. ej. líquidos para encender parrillas, alcohol, etc.).** Al encenderse el fuego de forma incontrolada existe el peligro de quemadura.
- ▶ **Únicamente use la atornilladora con el ventilador para los materiales que se indican en el apartado relativo a la utilización reglamentaria. No lo utilice en combinación con sustancias o materiales en polvo peligrosos.** De lo contrario ello podría afectar a su salud.
- ▶ **Tenga cuidado con las chispas proyectadas.** Existe el peligro de quemadura. Los materiales en las proximidades pueden incendiarse.
- ▶ **¡Peligro de incendio! No sople fuera de la parrilla las cenizas calientes ni las ascuas.** Si fuese preciso sepárese más con el ventilador de la parrilla.

28 | Español

- ▶ **Después de su uso, deposite la atornilladora con el ventilador de forma segura y deje que se enfríe totalmente el ventilador antes de desmontarlo.** Podría quemarse con la boquilla caliente. Su caída podría causar un accidente.
- ▶ **Cuide el ventilador con esmero. Controle si funcionan correctamente, sin atascarse, las partes móviles del aparato, y si existen piezas rotas o deterioradas que pudieran afectar al funcionamiento del ventilador, y si están libres las rejillas de ventilación.** Muchos accidentes se deben a la aplicación de productos defectuosos.
- ▶ **Guarde la atornilladora con el ventilador fuera del alcance de los niños. No permita la utilización de la atornilladora con el ventilador a aquellas personas que no estén familiarizadas con su uso o que no hayan leído estas instrucciones.** Es peligrosa la utilización de la atornilladora con el ventilador por personas inexpertas.

Descripción y prestaciones del producto

Utilización reglamentaria

El ventilador, en combinación con la atornilladora ACCU IXO, ha sido diseñado para avivar el fuego y las ascuas en parillas sencillas. Ha sido diseñado exclusivamente para el uso particular.

El ventilador deberá usarse exclusivamente en combinación con las herramientas eléctricas siguientes:

- Bosch IXO (3 603 J81 0.., 3 603 J59 1.., 3 603 J59 3.., 3 603 JA8 0..)

Componentes principales

La numeración de los componentes está referida a las imágenes en las páginas ilustradas.

- 1 Boquilla
- 2 Ventilador
- 3 Anillo de extracción
- 4 Interruptor de conexión/desconexión
- 5 Asa
- 6 Resalte de retención
- 7 Capuchón de goma

Los accesorios descritos e ilustrados no corresponden al material que se adjunta de serie. La gama completa de accesorios opcionales se detalla en nuestro programa de accesorios.

Datos técnicos

Ventilador	BBQ Fan
Nº de artículo	1 600 A00 10Y

Información sobre ruidos y vibraciones

El nivel de presión sonora típico de la atornilladora con el ventilador, determinado con un filtro A, es de 74 dB(A). Tolerancia K = 3 dB.
El nivel de ruido al trabajar puede sobrepasar circunstancialmente 80 dB(A).

¡Utilizar protectores auditivos!

Nivel total de vibraciones a_h (suma vectorial de tres direcciones) y tolerancia K determinados según EN 60745:
 $a_h < 2,5 \text{ m/s}^2$, $K = 1,5 \text{ m/s}^2$.

El nivel de vibraciones indicado en estas instrucciones ha sido determinado según el procedimiento de medición fijado en la norma EN 60745 y puede servir como base de comparación con otras herramientas eléctricas. También es adecuado para estimar provisionalmente la sollicitación experimentada por las vibraciones.

El nivel de vibraciones indicado ha sido determinado para las aplicaciones principales de la herramienta eléctrica. Por ello, el nivel de vibraciones puede ser diferente si la herramienta eléctrica se utiliza para otras aplicaciones, con accesorios diferentes, con útiles divergentes, o si el mantenimiento de la misma fuese deficiente. Ello puede suponer un aumento drástico de la sollicitación por vibraciones durante el tiempo total de trabajo.

Para determinar con exactitud la sollicitación experimentada por las vibraciones, es necesario considerar también aquellos tiempos en los que el aparato esté desconectado, o bien, esté en funcionamiento, pero sin ser utilizado realmente. Ello puede suponer una disminución drástica de la sollicitación por vibraciones durante el tiempo total de trabajo.

Fije unas medidas de seguridad adicionales para proteger al usuario de los efectos por vibraciones, como por ejemplo: Mantenimiento de la herramienta eléctrica y de los útiles, conservar calientes las manos, organización de las secuencias de trabajo.

30 | Español

Declaración de conformidad 

Declaramos bajo nuestra exclusiva responsabilidad, que el producto descrito en los "datos técnicos" cumple con todas las disposiciones correspondientes de la directiva 2006/42/CE inclusive sus modificaciones.

Expediente técnico (2006/42/CE) en:

Robert Bosch Power Tools GmbH, PT/ETM9,
70538 Stuttgart, GERMANY

Henk Becker

Executive Vice President
Engineering

Helmut Heinzelmann

Head of Product Certification
PT/ETM9

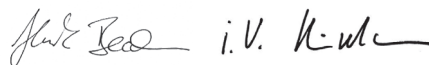

Robert Bosch Power Tools GmbH
70538 Stuttgart, GERMANY
Stuttgart, 01.01.2017

Montaje**Sujeción del asa (ver figura A)**

El asa **5** sirve asegurar a la muñeca la atornilladora con el ventilador. Ello evita que la atornilladora con el ventilador se caiga dentro de la parrilla por descuido.

- Pase el extremo delgado del asa **5** por el ojillo de la atornilladora.
- Pase el asa por el lazo delgado y tire del asa para afirmar el nudo.

Montaje de la boquilla (ver figura B)

- Acople la boquilla **1** al ventilador **2**.
El resalte de retención **6** deberá enclavar de forma perceptible.

Montaje del ventilador (ver figuras C - D)

- Antes de montar el ventilador **2** deberá sacar hacia delante el capuchón de goma **7** de la atornilladora.
- A continuación, acople el ventilador a la atornilladora.
El ventilador deberá enclavar de forma perceptible.

Desmontaje (ver figuras F1 – F2)

► **Colóquese guantes de protección y no toque la boquilla caliente.**

Existe el peligro de quemadura.

- Gire el anillo de extracción **3** en dirección **●** y saque hacia delante el ventilador.
- Seguidamente, vuelva a montar el capuchón de goma **7** en la atornilladora.

Operación

Avivamiento del fuego en la parrilla (ver figura E)

La atornilladora con el ventilador **2** solamente deberá usarse con la boquilla **1** y el asa **5** montados (ver "Montaje").

- Encienda el material previsto para hacer el fuego en la parrilla.
- Pase la mano por el asa **5** hasta la muñeca.
- Para la **puesta en marcha** del ventilador accione y mantenga apretado el interruptor de conexión/desconexión **4** de la atornilladora. El ventilador puede funcionar tanto a derechas como a izquierdas.
- Mantenga inclinada desde arriba orientándola contra la parrilla la atornilladora con el ventilador. Cuide en mantener una **separación de seguridad suficiente** respecto a la bandeja de la parrilla.

► **No emplee la atornilladora con el ventilador para darle la vuelta o distribuir las ascuas.**

Mantenimiento y servicio

Limpeza

- Limpie el aparato con un paño seco y suave. No utilice agentes de limpieza ni disolvente.

Servicio técnico y atención al cliente

El servicio técnico le asesorará en las consultas que pueda Ud. tener sobre la reparación y mantenimiento de su producto, así como sobre piezas de recambio. Los dibujos de despiece e informaciones sobre las piezas de recambio los podrá obtener también en internet bajo:

www.bosch-pt.com

Nuestro equipo de asesores técnicos le orientará gustosamente en cuanto a la adquisición, aplicación y ajuste de los productos y accesorios.



32 | Español

España

Robert Bosch España S.L.U.
Departamento de ventas Herramientas Eléctricas
C/Hermanos García Noblejas, 19
28037 Madrid
Para efectuar su pedido online de recambios o pedir la recogida para la reparación de su máquina, entre en la página www.herramientasbosch.net.
Tel. Asesoramiento al cliente: 902 531 553
Fax: 902 531554

Venezuela

Robert Bosch S.A.
Final Calle Vargas. Edf. Centro Berimer P.B.
Boleíta Norte
Caracas 107
Tel.: (0212) 2074511

México

Robert Bosch S. de R.L. de C.V.
Calle Robert Bosch No. 405 C.P. 50071
Zona Industrial, Toluca - Estado de México
Tel. Interior: (01) 800 6271286
Tel. D.F.: 52843062
E-Mail: arturo.fernandez@mx.bosch.com

Argentina

Robert Bosch Argentina S.A.
Av. Córdoba 5160
C1414BAW Ciudad Autónoma de Buenos Aires
Atención al Cliente
Tel.: (0810) 5552020
E-Mail: herramientas.bosch@ar.bosch.com

Perú

Robert Bosch S.A.C.
Av. Primavera 781, Urb. Chacarilla, San Borja (Edificio Aldo)
Buzón Postal Lima 41 - Lima
Tel.: (01) 2190332

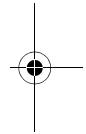
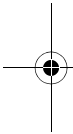

Chile

Robert Bosch S.A.
Calle El Cacique
0258 Providencia – Santiago
Tel.: (02) 2405 5500

Eliminación

El ventilador, los accesorios y embalajes deberán someterse a un proceso de recuperación que respete el medio ambiente.

Reservado el derecho de modificación.

Português

Indicações de segurança

Indicações gerais de segurança



Leia todas as indicações de segurança e todas as instruções do soprador e da ferramenta eléctrica utilizados.
O desrespeito das instruções de segurança pode causar choque eléctrico, incêndios e/ou graves lesões.

Guardar todas as indicações de segurança e as instruções para futuras consultas.

Indicações de segurança para aparafusadoras com soprador

- ▶ **Supervisionar as crianças.** Assim é assegurado que as crianças não brinquem com a aparafusadora e com o soprador.
- ▶ **Usar um equipamento de protecção apropriado para acender a grelha de carvão vegetal. É recomendável usar sapatos firmes, mangas e calças compridas, óculos de protecção e luvas protectoras.** Há perigo de queimaduras.
- ▶ **Não apontar a corrente de ar na direcção de pessoas nem de animais.**

34 | Português

- ▶ **Não usar a aparafusadora com soprador junto com combustíveis líquidos (por ex. acendedores de grelhas líquidos, álcool etílico, etc.)** Há risco de queimaduras devido ao início de um fogo.
- ▶ **Só utilizar a aparafusadora com soprador para os materiais indicados no capítulo de utilização conforme as disposições. Não utilizá-la para substâncias perigosas e para pós.** Caso contrário estará pon-do em risco a sua saúde.
- ▶ **Tomar cuidado com o voo de faúlhas.** Há perigo de queimaduras. Ma-teriais armazenados nas proximidades podem se inflamar.
- ▶ **Perigo de incêndio! Não soprar cinzas quentes nem brasas para fo-ra do local onde se está a grelhar.** Se necessário, aumente a distância entre o soprador e do local onde se está a grelhar.
- ▶ **Depositar a aparafusadora com soprador, de forma segura, depois de utilizá-la e permita que esfrie completamente antes de remover o soprador.** Poderá queimar-se no bocal quente. Se ela cair há perigo de ferimentos.
- ▶ **Tratar o soprador com cuidado. Controlar se as partes móveis es-tão em perfeito estado de funcionamento e não emperram, se há peças quebradas ou danificadas que possam prejudicar o funcio-namento do soprador e se as aberturas estão livres.** Muitos aciden-tes são causados pela aplicação de produtos danificados.
- ▶ **Guardar a aparafusadora com soprador fora do alcance de crian-ças quando ela não for utilizada. Não permita que pessoas que não estejam familiarizadas com a aparafusadora com soprador, ou que não tenham lido estas instruções, a utilizem.** Aparafusadoras com soprador são perigosas se forem utilizadas por pessoas inexperientes.

Descrição do produto e da potência

Utilização conforme as disposições

Junto com a aparafusadora IXO sem fio, o soprador é destinado para in-cendiar fogo e brasas em uma simples grelha de carvão vegetal. Ele só se destina para o uso privado em domicílios.

O soprador só deve ser usado junto com as seguintes ferramentas eléctricas:

- Bosch IXO (3 603 J81 0..., 3 603 J59 1..., 3 603 J59 3..., 3 603 JA8 0..)

Componentes ilustrados

A numeração dos componentes ilustrados refere-se à apresentação nas páginas de esquemas.

- 1 Bocal
- 2 Ventilador
- 3 Anel de desbloqueio
- 4 Interruptor de ligar-desligar
- 5 Alça
- 6 Travamento
- 7 Capa de borracha

Acessórios apresentados ou descritos não pertencem ao volume de fornecimento padrão. Todos os acessórios encontram-se no nosso programa de acessórios.

Dados técnicos

Ventilador	BBQ Fan
Nº do produto	1 600 A00 10Y

Informação sobre ruídos/vibrações

O nível de pressão acústica avaliado como A da aparafusadora com soprador é tipicamente de 74 dB (A). Incerteza K = 3 dB.

O nível de ruído ao trabalhar pode ultrapassar 80 dB(A).

Usar protecção auricular!

Totais valores de vibrações a_h (soma dos vectores de três direcções) e incerteza K averiguada conforme EN 60745:

$$a_h < 2,5 \text{ m/s}^2, K = 1,5 \text{ m/s}^2.$$

O nível de vibrações indicado nestas instruções foi medido de acordo com um processo de medição normalizado pela norma EN 60745 e pode ser utilizado para a comparação de ferramentas eléctricas. Ele também é apropriado para uma avaliação provisória da carga de vibrações.

O nível de vibrações indicado representa as aplicações principais da ferramenta eléctrica. Se, contudo, a ferramenta eléctrica for utilizada para outras aplicações, com acessórios diferentes, com outras ferramentas de trabalho ou com manutenção insuficiente, é possível que o nível de vibrações seja diferente. Isto pode aumentar sensivelmente a carga de vibrações para o período completo de trabalho.

36 | Português

Para uma estimação exacta da carga de vibrações, também deveriam ser considerados os períodos nos quais o aparelho está desligado ou funciona, mas não está sendo utilizado. Isto pode reduzir a carga de vibrações durante o completo período de trabalho.

Além disso também deverão ser estipuladas medidas de segurança para proteger o operador contra o efeito de vibrações, como por exemplo: manutenção de ferramentas eléctricas e de ferramentas de trabalho, manter as mãos quentes e organização dos processos de trabalho.

Declaração de conformidade 

Declaramos sob nossa única responsabilidade que o produto descrito nos “Dados técnicos” está em conformidade com todas as disposições pertinentes da Directiva 2006/42/CE, incluindo as respectivas alterações.

Processo técnico (2006/42/CE) em:

Robert Bosch Power Tools GmbH, PT/ETM9,
70538 Stuttgart, GERMANY

Henk Becker

Executive Vice President
Engineering

Helmut Heinzelmann

Head of Product Certification
PT/ETM9

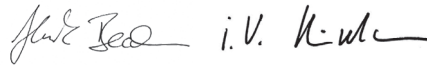

Robert Bosch Power Tools GmbH
70538 Stuttgart, GERMANY
Stuttgart, 01.01.2017

Montagem**Fixar a alça para as mãos (veja figura A)**

A alça para as mãos **5** serve para fixar a aparafusadora com o soprador, de forma segura, ao punho. Assim é evitado que a aparafusadora com soprador caia, acidentalmente, no local onde se está a grelhar.

- Enfiar a extremidade fina do laço do punho **5** no olhal da aparafusadora.
- Enfiar a correia de transporte pelo laço fino e apertar o laço do punho.

Encaixar o bocal (veja figura B)

- Encaixar o bocal **1** no soprador **2**.
O travamento **6** deve encaixar perceptivelmente.

Encaixar o soprador (veja figuras C – D)

- Antes da montagem do soprador **2** é necessário remover a capa de borracha **7** da aparafusadora, puxando para frente.
- Em seguida se deverá encaixar o soprador na aparafusadora.
O soprador deve engatar perceptivelmente.

Desmontagem (veja figuras F1 – F2)

- ▶ **Usar luvas protectoras e não tocar no bocal quente.** Há perigo de queimaduras.
- Girar o anel de destravamento **3** na direcção  e puxar o soprador pela frente.
- Em seguida deverá recolocar a capa de borracha **7** na aparafusadora.

Funcionamento

Acender a grelha de carvão vegetal (veja figura E)

A aparafusadora com soprador **2** só deve ser operada com o bocal **1** e com a alça para a mão **5** (veja "Montagem").

- Acender o material de combustão no local onde desejar grelhar.
- Colocar a alça da mão **5** em volta do punho.
- Para a **colocação em funcionamento** do soprador é necessário premir o interruptor de ligar-desligar **4** da aparafusadora e mantê-lo premido.
O soprador pode ser operado tanto na marcha à direita como na marcha à esquerda.
- Segurar a aparafusadora com soprador, inclinada, sobre o local onde se deseja grelhar.
Manter sempre uma **distância de segurança suficiente** em relação à concha da grelha.

- ▶ **Não usar a aparafusadora com soprador para virar ou para distribuir o material de combustão.**

38 | Português

Manutenção e serviço

Limpeza

- Limpar sujidades com um pano seco e macio. Não utilizar produtos de limpeza nem solventes.

Serviço pós-venda e consultoria de aplicação

O serviço pós-venda responde às suas perguntas a respeito de serviços de reparação e de manutenção do seu produto, assim como das peças sobressalentes. Desenhos explodidos e informações sobre peças sobressalentes encontram-se em:

www.bosch-pt.com

A nossa equipa de consultoria de aplicação Bosch esclarecem com prazer todas as suas dúvidas a respeito da compra, aplicação e ajuste dos produtos e acessórios.

Portugal

Robert Bosch LDA
Avenida Infante D. Henrique
Lotes 2E – 3E
1800 Lisboa
Para efectuar o seu pedido online de peças entre na página www.ferramentasbosch.com.
Tel.: 21 8500000
Fax: 21 8511096

Brasil

Robert Bosch Ltda.
Caixa postal 1195
13065-900 Campinas
Tel.: (0800) 7045446
www.bosch.com.br/contacto

Eliminação

Sopradores, acessórios e embalagens devem ser dispostos para reciclagem da matéria prima de forma ecológica.

Sob reserva de alterações.

Italiano

Norme di sicurezza

Indicazioni generali di sicurezza



Leggere tutte le avvertenze di pericolo e le istruzioni allegate al corpo ventola ed all'elettrotensile utilizzato.

In caso di mancato rispetto delle indicazioni di sicurezza e delle istruzioni operative possono verificarsi scosse elettriche, incendi e/o lesioni gravi.

Conservare tutte le indicazioni di sicurezza e le istruzioni operative per ogni esigenza futura.

Istruzioni di sicurezza per avvitatori con corpo ventola

- ▶ **Sorvegliare i bambini.** In questo modo viene assicurato che i bambini non giocano con l'avvitatore con corpo ventola.
- ▶ **Indossare un equipaggiamento di protezione adatto per accendere grill a carbonella. Si consiglia di indossare scarpe robuste, parte superiore dell'abbigliamento con maniche lunghe e pantaloni lunghi, occhiali di protezione e guanti protettivi.** Esiste pericolo di ustioni.
- ▶ **Non orientare il flusso dell'aria in direzione di persone o animali.**
- ▶ **Non utilizzare l'avvitatore con corpo ventola insieme a combustibili liquidi (ad es. accenditori liquidi per grill, spirito ecc.).** A causa dell'accensione incontrollata del fuoco esiste pericolo di ustioni.
- ▶ **Utilizzare l'avvitatore con corpo ventola esclusivamente per i materiali che sono indicati nell'uso conforme alle norme. Non utilizzarlo per materiali e polveri pericolose.** In caso contrario viene messa in pericolo la salute.
- ▶ **Osservare la scia di scintille.** Esiste pericolo di ustioni. Materiali che sono immagazzinati nelle vicinanze possono incendiarsi.
- ▶ **Pericolo di incendio! Non soffiare cenere bollente o braci dal grill.** Se necessario aumentare la distanza del corpo ventola dal grill.

40 | Italiano

- ▶ **Dopo l'uso appoggiare l'avvitatore con corpo ventola in modo sicuro e lasciarlo raffreddare completamente prima di togliere il corpo ventola.** È possibile ustionarsi toccando la bocchetta bollente. In caso di caduta esiste pericolo di lesioni.
- ▶ **Effettuare accuratamente la manutenzione del corpo ventola. Verificare che le parti mobili funzionino perfettamente, che non s'inceppino e che non vi siano pezzi rotti o danneggiati al punto da pregiudicare il funzionamento del corpo ventola stesso e che le aperture siano libere.** Molti incidenti sono causati dall'impiego di prodotti danneggiati.
- ▶ **Quando l'avvitatore con corpo ventola non viene utilizzato conservarlo fuori dalla portata dei bambini. Non lasciare utilizzare l'avvitatore con corpo ventola a persone non abituate ad utilizzarlo o che non abbiano letto le presenti istruzioni.** Avvitatori con corpo ventola diventano pericolosi quando vengono utilizzati da persone non dotate di sufficiente esperienza.

Descrizione del prodotto e caratteristiche

Uso conforme alle norme

Il corpo ventola in combinazione con l'avvitatore a batteria ricaricabile IXO è idoneo ad attizzare fuoco e brace in grilli a carbonella semplici. Lo stesso è destinato esclusivamente all'uso privato.

Il corpo ventola può essere utilizzato esclusivamente insieme ai seguenti elettrotensili:

- Bosch IXO (3 603 J81 0.., 3 603 J59 1.., 3 603 J59 3.., 3 603 JA8 0..)

Componenti illustrati

La numerazione dei componenti rappresentati si riferisce alle illustrazioni sulle pagine con la rappresentazione grafica.

- 1 Bocchetta
- 2 Corpo ventola
- 3 Anello di sbloccaggio
- 4 Interruttore di avvio/arresto
- 5 Cinghia per mano

6 Arresto**7 Cuffia di protezione antipolvere**

L'accessorio illustrato oppure descritto non è compreso nel volume di fornitura standard. L'accessorio completo è contenuto nel nostro programma accessori.

Dati tecnici

Corpo ventola	BBQ Fan
Codice prodotto	1 600 A00 10Y

Informazioni sulla rumorosità e sulla vibrazione

La misurazione A del livello di pressione acustica dell'avvitatore con corpo ventola è solitamente di 74 dB(A). Incertezza della misura $K = 3$ dB. Il livello di rumore durante il lavoro può superare 80 dB(A).

Usare la protezione acustica!

Valori complessivi di oscillazione a_h (somma vettoriale delle tre direzioni) e incertezza della misura K misurati conformemente alla norma EN 60745:

$$a_h < 2,5 \text{ m/s}^2, K = 1,5 \text{ m/s}^2.$$

Il livello di vibrazioni indicato nelle presenti istruzioni è stato rilevato seguendo una procedura di misurazione conforme alla norma EN 60745 e può essere utilizzato per confrontare gli elettroattori. Lo stesso è idoneo anche per una valutazione temporanea della sollecitazione da vibrazioni. Il livello di vibrazioni indicato rappresenta gli impieghi principali dell'elettroattore. Qualora l'elettroattore venisse utilizzato tuttavia per altri impieghi, con accessori e utensili da innesto differenti oppure con manutenzione insufficiente, il livello di vibrazioni può differire. Questo può aumentare sensibilmente la sollecitazione da vibrazioni per l'intero periodo di tempo operativo.

Per una valutazione precisa della sollecitazione da vibrazioni bisognerebbe considerare anche i tempi in cui l'apparecchio è spento oppure è acceso ma non è utilizzato effettivamente. Questo può ridurre chiaramente la sollecitazione da vibrazioni per l'intero periodo operativo.

Adottare misure di sicurezza supplementari per la protezione dell'operatore dall'effetto delle vibrazioni come p. es.: manutenzione dell'elettroattore e degli accessori, mani calde, organizzazione dello svolgimento del lavoro.

42 | Italiano

Dichiarazione di conformità 

Dichiariamo sotto la nostra piena responsabilità che il prodotto descritto nella sezione «Dati tecnici» è conforme a tutte le disposizioni pertinenti della Direttiva 2006/42/CE e relative modifiche.

Fascicolo tecnico (2006/42/CE) presso:
Robert Bosch Power Tools GmbH, PT/ETM9,
70538 Stuttgart, GERMANY

Henk Becker
Executive Vice President
Engineering

Helmut Heinzelmann
Head of Product Certification
PT/ETM9

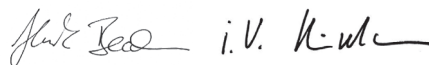

Robert Bosch Power Tools GmbH
70538 Stuttgart, GERMANY
Stuttgart, 01.01.2017

Montaggio**Fissaggio della cinghia per mano (vedi figura A)**

La cinghia per mano **5** ha la funzione di fissare in modo sicuro al polso l'avvitatore con corpo ventola. In questo modo viene evitato che l'avvitatore con corpo ventola cada inavvertitamente nel grill.

- Infilare l'estremità stretta della cinghia per mano **5** nell'occhiello sull'avvitatore.
- Far passare la cinghia per trasporto attraverso il passante stretto e serrare saldamente la cinghia per mano.

Applicazione della bocchetta (vedi figura B)

- Applicare la bocchetta **1** sul corpo ventola **2**.
L'arresto **6** deve scattare in posizione in modo percettibile.

Applicazione del corpo ventola (vedere figure C - D)

- Prima del montaggio del corpo ventola **2** è necessario togliere dai davanti la cuffia di protezione **7** dell'avvitatore.
- Successivamente applicare il corpo ventola sull'avvitatore.
Il corpo ventola deve scattare in posizione in modo percettibile.

Smontaggio (vedi figure F1 – F2)

- **Indossare guanti di protezione e non toccare la bocchetta surriscaldata.** Vi è concreto pericolo di ustioni!
- Ruotare l'anello di sbloccaggio **3** nel senso di rotazione **1** e togliere il corpo ventola dal davanti.
- Al termine applicare nuovamente la cuffia di protezione **7** sull'avvitatore.

Uso

Attizzare il grill a carbonella (vedi figura E)

L'avvitatore con corpo ventola **2** deve essere messo in funzione esclusivamente con bocchetta applicata **1** e cinghia per mano **5** (vedi «Montaggio»).

- Accendere il materiale combustibile nel grill.
- Mettere la cinghia per mano **5** intorno al polso.
- Per la **messa in funzione** del corpo ventola premere l'interruttore di avvio/arresto **4** dell'avvitatore e tenerlo premuto.
Il corpo ventola può essere fatto funzionare sia con rotazione destrorsa che sinistrorsa.
- Tenere l'avvitatore con corpo ventola in modo obliquo sopra al grill. Mantenere una **distanza di sicurezza sufficiente** dal grill.

- **Non utilizzare l'avvitatore con corpo ventola per voltare oppure distribuire il materiale combustibile.**

Manutenzione ed assistenza

Pulizia

- Pulire ogni tipo di sporcizia utilizzando un panno asciutto e morbido. Non utilizzare mai prodotti detergenti e neppure solventi.

Assistenza clienti e consulenza impieghi

Il servizio di assistenza risponde alle Vostre domande relative alla riparazione ed alla manutenzione del Vostro prodotto nonché concernenti le parti di ricambio. Disegni in vista esplosa ed informazioni relative alle parti di ricambio sono consultabili anche sul sito:

www.bosch-pt.com

Il team Bosch che si occupa della consulenza impieghi vi aiuterà in caso di domande relative ai nostri prodotti ed ai loro accessori.



44 | Nederlands

Italia

Officina Elettroutensili
Robert Bosch S.p.A.
Corso Europa, ang. Via Trieste 20
20020 LAINATE (MI)
Tel.: (02) 3696 2663
Fax: (02) 3696 2662
Fax: (02) 3696 8677
E-Mail: officina.elettroutensili@it.bosch.com

Svizzera

Sul sito www.bosch-pt.com/ch/it è possibile ordinare direttamente on-line i ricambi.
Tel.: (044) 8471513
Fax: (044) 8471553
E-Mail: Aftersales.Service@de.bosch.com

Smaltimento

Avviare ad un riciclaggio rispettoso dell'ambiente corpo ventola, accessori ed imballaggi inservibili.

Con ogni riserva di modifiche tecniche.

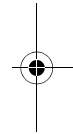
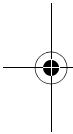

Nederlands

Veiligheidsvoorschriften

Algemene veiligheidsvoorschriften



Lees alle waarschuwingen en voorschriften die bij de aanblazer en het gebruikte elektrische gereedschap zijn gevoegd. Als de veiligheidsvoorschriften en aanwijzingen niet in acht worden genomen, kan dit een elektrische schok, brand en/of ernstig letsel tot gevolg hebben.

Bewaar alle veiligheidsvoorschriften en aanwijzingen voor de toekomst.



Veiligheidsvoorschriften voor schroevendraaiers met aanblazer

- ▶ **Houd toezicht op kinderen.** Daarmee wordt gewaarborgd dat kinderen niet met de schroevendraaier met aanblazer spelen.
- ▶ **Draag geschikte beschermende kleding voor het aansteken van de houtskoolbarbecue.** Geadviseerd wordt het dragen van stevige schoenen, kleding met lange mouwen, lange broek, veiligheidsbril en werkhandschoenen. Er bestaat verbrandingsgevaar.
- ▶ **Richt de luchtstroom nooit op personen of dieren.**
- ▶ **Gebruik de schroevendraaier met aanblazer niet in combinatie met vloeibare brandstoffen (zoals ontstekingsvloeistof, spiritus, enz.)** Door het ongecontroleerd oplaaieren van het vuur bestaat verbrandingsgevaar.
- ▶ **Gebruik de schroevendraaier met aanblazer alleen voor de materialen die zijn aangegeven bij het gebruik volgens de bestemming. Gebruik deze niet voor gevaarlijke stoffen.** Anders brengt u uw gezondheid in gevaar.
- ▶ **Let op de vonkenregen.** Er bestaat verbrandingsgevaar. In de buurt bewaarde materialen kunnen ontbranden.
- ▶ **Brandgevaar! Blaas geen hete as of gloed van de barbecue.** Ver groot eventueel de afstand van de aanblazer tot de barbecue.
- ▶ **Leg de schroevendraaier met aanblazer na gebruik op een veilige plaats en laat deze volledig afkoelen voordat u de aanblazer los-trekt.** U kunt zich aan het hete mondstuk verbranden. Als deze valt, bestaat verwondingsgevaar.
- ▶ **Onderhoud de aanblazer zorgvuldig. Controleer of bewegende delen correct functioneren en niet vastklemmen en of onderdelen zodanig gebroken of beschadigd zijn dat de werking van de aanblazer nadelig wordt beïnvloed. Controleer ook of de openingen vrij zijn.** Veel ongevallen hebben hun oorzaak in het gebruik van beschadigde producten.
- ▶ **Bewaar de niet-gebruikte schroevendraaier met aanblazer buiten het bereik van kinderen. Laat de schroevendraaier met aanblazer niet gebruiken door personen die er niet mee vertrouwd zijn of deze aanwijzingen niet gelezen hebben.** Schroevendraaiers met aanblazer zijn gevaarlijk als deze door onervaren personen worden gebruikt.

46 | Nederlands

Product- en vermogensbeschrijving

Gebruik volgens bestemming

De aanblazer is in combinatie met de accuschroevendraaier IXO bestemd voor het aanblazen van het vuur en de gloed in eenvoudige houtskoolbarbecues. Het gereedschap is alleen bestemd voor huishoudelijk gebruik. De aanblazer mag alleen in combinatie met de volgende elektrische gereedschappen worden gebruikt:

- Bosch IXO (3 603 J81 0.., 3 603 J59 1.., 3 603 J59 3.., 3 603 JA8 0..)

Afgebeelde componenten

De componenten zijn genummerd zoals op de afbeeldingen op de pagina's.

- 1 Mondstuk
- 2 Aanblazer
- 3 Ontgrendelingsring
- 4 Aan/uit-schakelaar
- 5 Polsriem
- 6 Vergrendeling
- 7 Rubber dopje

Niet elk afgebeeld en beschreven toebehoren wordt standaard meegeleverd. Het volledige toebehoren vindt u in ons toebehorenprogramma.

Technische gegevens

Aanblazer	BBQ Fan
Productnummer	1 600 A00 10Y

Informatie over geluid en trillingen

Het A-gewogen geluidsdrukkniveau van de schroevendraaier met aanblazer bedraagt kenmerkend 74 dB(A). Onzekerheid K = 3 dB.

Het geluidsniveau tijdens de werkzaamheden kan 80 dB(A) overschrijden.

Draag een gehoorbescherming.

Totale trillingswaarden a_h (vectorsom van drie richtingen) en onzekerheid K bepaald volgens EN 60745:

$a_h < 2,5 \text{ m/s}^2$, $K = 1,5 \text{ m/s}^2$.

Het in deze gebruiksaanwijzing vermelde trillingsniveau is gemeten met een volgens EN 60745 genormeerde meetmethode en kan worden gebruikt om elektrische gereedschappen met elkaar te vergelijken. Het is ook geschikt voor een voorlopige inschatting van de trillingsbelasting. Het aangegeven trillingsniveau representeert de voornaamste toepassingen van het elektrische gereedschap. Als echter het elektrische gereedschap wordt gebruikt voor andere toepassingen, met verschillende accessoires, met afwijkende inzetgereedschappen of onvoldoende onderhoud, kan het trillingsniveau afwijken. Dit kan de trillingsbelasting gedurende de gehele arbeidsperiode duidelijk verhogen.

Voor een nauwkeurige schatting van de trillingsbelasting moet ook rekening worden gehouden met de tijd waarin het gereedschap uitgeschakeld is, of waarin het gereedschap wel loopt, maar niet werkelijk wordt gebruikt. Dit kan de trillingsbelasting gedurende de gehele arbeidsperiode duidelijk verminderen.

Leg aanvullende veiligheidsmaatregelen ter bescherming van de bediener tegen het effect van trillingen vast, zoals: Onderhoud van elektrische gereedschappen en inzetgereedschappen, warm houden van de handen, organisatie van het arbeidsproces.

Conformiteitsverklaring

We verklaren op onze verantwoordelijkheid dat het onder „Technische gegevens” beschreven product aan alle desbetreffende bepalingen van de richtlijn 2006/42/EG inclusief de wijzigingen ervan voldoet.

Technisch dossier (2006/42/EG) bij:

Robert Bosch Power Tools GmbH, PT/ETM9,
70538 Stuttgart, GERMANY

Henk Becker
Executive Vice President
Engineering

Helmut Heinzelmann
Head of Product Certification
PT/ETM9

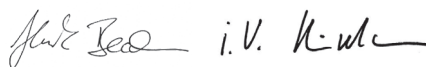

Robert Bosch Power Tools GmbH
70538 Stuttgart, GERMANY
Stuttgart, 01.01.2017

48 | Nederlands

Montage

Polsriem bevestigen (zie afbeelding A)

De polsriem **5** dient ervoor om de schroevendraaier met aanblazer veilig aan uw pols te bevestigen. Daardoor wordt voorkomen dat de schroevendraaier met aanblazer per ongeluk in de barbecue valt.

- Steek het dunne uiteinde van de polsriem **5** door het oog van de schroevendraaier.
- Steek de draagriem door de dunne lus en trek de polsriem vast.

Mondstuk vaststeken (zie afbeelding B)

- Steek het mondstuk **1** op de aanblazer **2**.
De vergrendeling **6** moet hoorbaar vastklikken.

Aanblazer vaststeken (zie afbeeldingen C – D)

- Vóór de montage van de aanblazer **2** moet u de rubber dop **7** van de schroevendraaier naar voren lostrekken.
- Vervolgens steekt u de aanblazer op de schroevendraaier.
De aanblazer moet hoorbaar vastklikken.

Demontage (zie afbeeldingen F1 – F2)

- ▶ **Draag werkhandschoenen en raak het hete mondstuk niet aan.** Er bestaat verbrandingsgevaar.
- Draai de ontgrendelingsring **3** in draairichting **⚙** en trek de aanblazer naar voren toe los.
- Steek vervolgens de rubber dop **7** weer op de schroevendraaier.

Gebruik

Houtskoolbarbecue aansteken (zie afbeelding E)

De schroevendraaier met aanblazer **2** mag alleen met opgestoken mondstuk **1** en polsriem **5** worden gebruikt (zie „Montage“).

- Ontsteek het brandmateriaal in de barbecue.
- Breng de polsriem **5** om uw pols aan.
- Druk voor het **inschakelen** van de aanblazer op de aan/uit-schakelaar **4** van de schroevendraaier en houd deze ingedrukt.
De aanblazer kan zowel rechtsonder als linksom draaiend gebruikt worden.



- Houd de schroevendraaier met aanblazer schuin boven de barbecue. Houd daarbij een **voldoende veiligheidsafstand** tot de barbecue aan.

► **Gebruik de schroevendraaier met aanblazer niet voor het keren of verdelen van het brandmateriaal.**

Onderhoud en service

Reiniging

- Verwijder vuil met een droge, zachte doek. Gebruik geen reinigings- of oplosmiddelen.

Klantenservice en gebruiksdvieszen

Onze klantenservice beantwoordt uw vragen over reparatie en onderhoud van uw product en over vervangingsonderdelen. Explosietekeningen en informatie over vervangingsonderdelen vindt u ook op:

www.bosch-pt.com

Het Bosch-team voor gebruiksdvieszen helpt u graag bij vragen over onze producten en toebehoren.

Nederland

Tel.: (076) 579 54 54

Fax: (076) 579 54 94

E-mail: gereedschappen@nl.bosch.com

België

Tel.: (02) 588 0589

Fax: (02) 588 0595

E-mail: outillage.gereedschap@be.bosch.com

Afvalverwijdering

Aanblazer, toebehoren en verpakkingen moeten volgens de milieuvorschriften worden gerecycled.

Wijzigingen voorbehouden.

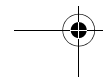
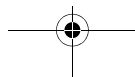
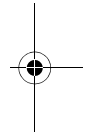

Dansk

Sikkerhedsinstrukser

Almindelige sikkerhedsinstrukser



Læs alle advarsler og anvisninger, der følger med ventilatoren og det anvendte el-værktøj. Overholdes sikkerhedsinstrukserne og anvisningerne ikke, er der risiko for elektrisk stød, brand og/eller alvorlige kvæstelser.

Opbevar alle sikkerhedsinstrukser og anvisninger til senere brug.

Sikkerhedsinstrukser til skruemaskine med ventilator

- ▶ **Sørg for, at børn er under opsyn.** Dermed sikres det, at børn ikke leger med skruemaskinen med ventilator.
- ▶ **Brug egnet beskyttelsesudstyr, når trækulgrill skal tændes. Det anbefales at bruge fast fodtøj, langærmede overdele og lange bukser, beskyttelsesbriller og – handsker.** Fare for forbrænding.
- ▶ **Ret ikke luftstrømmen mod personer eller dyr.**
- ▶ **Brug ikke skruemaskinen med ventilator sammen med flydende brændstof (f.eks. flydende grilltænder, sprit osv.).** Fare for forbrænding som følge af den ukontrollerede antændelse af branden.
- ▶ **Brug kun skruemaskinen med ventilator til materialer, der er angivet under Beregnet anvendelse. Brug den ikke til farlige stoffer og farligt støv.** Ellers er arbejdet sundhedsfarligt.
- ▶ **Overhold gnistregnen.** Fare for forbrænding. Materiale, der ligger i nærheden, kan antændes.
- ▶ **Fare for brand! Blæs ikke varm aske eller varme gløder væk fra grillstedet.** Øg i givet fald afstanden mellem ventilatoren og grillstedet.
- ▶ **Læg skruemaskinen med ventilator sikkert væk efter brug og lad den afkøle fuldstændigt, før ventilatoren fjernes.** Du kan forbrænde dig på den varme dyse. Tabes maskinen på gulvet, kan dette føre til kvæstelser.

- ▶ **Plej ventilatoren omhyggeligt. Kontroller, om bevægelige dele fungerer korrekt og ikke sidder fast, om dele er brækket eller beskadiget, så ventilatorens funktion forringes og om åbningerne er frie.** Mange uheld skyldes brug af beskadigede produkter.
- ▶ **Opbevar skruemaskinen med ventilator uden for børns rækkevidde, når den ikke er i brug. Lad ikke personer, der ikke er fortrolige med skruemaskinen med ventilator eller som ikke har gennemlæst disse instrukser, benytte den.** Skruemaskiner med ventilator er farlige, hvis de benyttes af ukyndige personer.

Beskrivelse af produkt og ydelse

Beregnet anvendelse

Ventilatoren er sammen med akku-skruemaskinen IXO beregnet til at antænde ild og gløder i enkelte trækulgriller. Den er kun egnet til brug i husholdningen.

Ventilatoren må kun bruges i forbindelse med følgende el-værktøj:

- Bosch IXO (3 603 J81 0.., 3 603 J59 1.., 3 603 J59 3.., 3 603 JA8 0..)

Illustrerede komponenter

Nummereringen af de illustrerede komponenter refererer til illustrationerne på illustrationssiderne.

- 1 Dyse
- 2 Ventilator
- 3 Åbningsring
- 4 Start-stop-kontakt
- 5 Håndrem
- 6 Hak
- 7 Gummikappe

Tilbehør, som er illustreret og beskrevet i brugsanvisningen, er ikke indeholdt i leveringen. Det fuldstændige tilbehør findes i vores tilbehørsprogram.

52 | Dansk

Støj-/vibrationsinformation

Skruemaskinens A-vægtede lydtrykniveau er typisk 74 dB(A). Usikkerhed K = 3 dB.

Støjniveauet kan overskride 80 dB(A) under arbejdet.

Brug høreværn!

Samlede vibrationsværdier a_h (vektorsum for tre retninger) og usikkerhed K beregnet iht. EN 60745:

$$a_h < 2,5 \text{ m/s}^2, K = 1,5 \text{ m/s}^2.$$

Det svingningsniveau, der er angivet i nærværende instruktioner, er blevet målt iht. en standardiseret måleproces i EN 60745, og kan bruges til at sammenligne el-værktøjer. Det er også egnet til en foreløbig vurdering af svingningsbelastningen.

Det angivende svingningsniveau repræsenterer de væsentlige anvendelser af el-værktøjet. Hvis el-værktøjet dog anvendes til andre formål, med forskellige tilbehørsdele, med afvigende indsatsværktøj eller utilstrækkelig vedligeholdelse, kan svingningsniveauet afvige. Dette kan føre til en betydelig forøgelse af svingningsbelastningen i hele arbejdstidsrummet.

Til en nøjagtig vurdering af svingningsbelastningen bør der også tages højde for de tider, i hvilke værktøjet er slukket eller godt nok kører, men rent faktisk ikke anvendes. Dette kan føre til en betydelig reduktion af svingningsbelastningen i hele arbejdstidsrummet.

Fastlæg ekstra sikkerhedsforanstaltninger til beskyttelse af brugeren mod svingningers virkning som f.eks.: Vedligeholdelse af el-værktøj og indsatsværktøj, holde hænder varme, organisation af arbejdsforløb.

Tekniske data

Ventilator	BBQ Fan
Typenummer	1 600 A00 10Y

Overensstemmelseserklæring 

Vi erklærer som eneansvarlige, at de produkt, der er beskrevet under „Tekniske data“, opfylder alle relevante bestemmelser i direktivet 2006/42/EF med tilhørende ændringer.

Teknisk dossier (2006/42/EF) ved:
Robert Bosch Power Tools GmbH, PT/ETM9,
70538 Stuttgart, GERMANY

Henk Becker	Helmut Heinzelmann
Executive Vice President	Head of Product Certification
Engineering	PT/ETM9

Henk Becker i.V. *Helmut Heinzelmann*

Robert Bosch Power Tools GmbH
70538 Stuttgart, GERMANY
Stuttgart, 01.01.2017

Montering

Håndrem fastgøres (se Fig. A)

Håndremmen **5** bruges til at fastgøre skruemaskinen med ventilator sikkert på dit håndled. Dermed undgås det, at skruemaskinen med ventilator tilfældigt kommer til at falde ned i grillen.

- Flet den tynde ende af håndremmen **5** gennem øjet på skruemaskinen.
- Før bæreremmen gennem den tynde rem og spænd håndremmen.

Dyse sættes på (se Fig. B)

- Sæt dysen **1** på ventilatoren **2**.
- Hakket **6** skal falde hørbart på plads.

Ventilator sættes på (se Fig. C - D)

- Før ventilatoren **2** monteres, skal skruemaskinens gummikappe **7** fjernes fremad.
- Sæt herefter ventilatoren på skruemaskinen.
- Ventilatoren skal falde hørbart i hak.

Demontering (se Fig. F1 - F2)

- **Anvend beskyttelsehandsker og berør ikke den varme dyse.** Fare for forbrænding.
- Drej åbningsringen **3** i drejeretning  og træk ventilatoren af fremad.
- Stik herefter gummikappen **7** på skruemaskinen igen.

Brug

Trækulgrill antændes (se Fig. E)

Skruemaskinen med ventilator **2** må kun bruges, når dysen **1** og håndremmen **5** er sat på (se „Montering“).

- Antænd brændmaterialet i grillen.
- Før håndremmen **5** omkring håndledet.
- Ventilatoren **tages i brug** ved at trykke på start-stop-kontakten **4** på skruemaskinen og holde den trykket ned. Ventilatoren kan køre både til højre og venstre.
- Hold skruemaskinen med ventilator skråt oppefra ned mod grillen. Sørg for at holde en **tilstrækkelig sikkerhedsafstand** til grillbeholderen.

► **Brug ikke skruemaskinen med ventilator til at vende eller fordele brændmaterialet.**

Vedligeholdelse og service

Rengøring

- Tør snavs af med en tør, blød klud. Brug ikke rengørings- eller opløsningsmidler.

Kundeservice og brugerrådgivning

Kundeservice besvarer dine spørgsmål vedr. reparation og vedligeholdelse af dit produkt samt reservedele. Eksplosionstegninger og informationer om reservedele findes også under:

www.bosch-pt.com

Bosch brugerrådgivningsteamet vil gerne hjælpe dig med at besvare spørgsmål vedr. vores produkter og deres tilbehør.

Dansk

Bosch Service Center

Telegrafvej 3

2750 Ballerup

På www.bosch-pt.dk kan der online bestilles reservedele eller oprettes en reparations ordre.

Tlf. Service Center: 44898855

Fax: 44898755

E-Mail: vaerktoej@dk.bosch.com

Bortskaffelse

Ventilator, tilbehør og emballage skal genbruges på en miljøvenlig måde.

Ret til ændringer forbeholdes.

Svenska**Säkerhetsanvisningar****Allmänna säkerhetsanvisningar**

Läs noga alla varningsanvisningar och instruktioner som bifogats blåspistolen och använt elverktyg. Fel

som uppstår till följd av att säkerhetsanvisningarna och instruktionerna inte följts kan orsaka elstöt, brand och/eller allvarliga personskador.

Ta väl vara på säkerhetsanvisningarna och instruktionerna för senare behov.

Säkerhetsanvisningar för skruvdragare med blåspistol

- ▶ **Håll barn under uppsikt.** Barn får inte leka med skruvdragaren och blåspistolen.
- ▶ **Använd lämplig skyddsutrustning för tändning av träkolsgrillen.** Vi rekommenderar att använda kraftiga skor, överkläder med långa ärmar, långa byxor, skyddsglasögon och skyddshandskar. Risk för brännskada.
- ▶ **Rikta inte luftströmmen mot personer eller djur.**

56 | Svenska

- ▶ **Använd inte skruvdragaren med blåspistol i kombination med flytande bränsle (t. ex. vätsketändare, sprit etc.).** Till följd av okontrollerad uppflamning av elden finns risk för brännskada.
- ▶ **Använd skruvdragaren med blåspistol endast för de material som anges under ändamålsenlig användning. Använd den inte för farliga ämnen och damm.** I annat fall riskeras din hälsa.
- ▶ **lakta ovillkorligen gnistsprutet.** Risk för brännskada. Risk finns för att material som lagras i närheten kan antändas.
- ▶ **Brandfara! Blås inte ut het aska eller glöd ur grillen.** Öka vid behov fläktens avstånd till grillen.
- ▶ **Lägg efter avslutad användning bort skruvdragaren med blåspistol och låt den avkylas fullständigt innan du tar bort blåspistolen.** Risk finns för att det heta munstycket förorsakar brännskada. Risk finns för kroppsskada om verktyget faller ned.
- ▶ **Sköt blåspistolen omsorgsfullt. Kontrollera att rörliga komponenter fungerar felfritt och att de inte kärvar, att komponenter inte brustit eller skadats, att öppningarna inte är tilltäppta; orsaker som kan leda till att blåspistolens funktioner påverkas menligt.** Skadade produkter kan leda till många olyckor.
- ▶ **Förvara icke använd skruvdragare med blåspistol oåtkomlig för barn. Låt skruvdragaren med blåspistol inte användas av personer som inte är förtrogna med dess användning eller inte läst denna anvisning.** Skruvdragare med blåspistol är farliga om de användas av oerfarna personer.

Produkt- och kapacitetsbeskrivning

Ändamålsenlig användning

Blåspistolen är avsedd att i kombination med den sladdlösa skruvdragaren IXO blåsa upp elden och glöden i enkla träkolsgrillar. Blåspistolen får endast användas i privata hushåll.

Blåspistolen får endast användas i kombination med följande elverktyg:

- Bosch IXO (3 603 J81 0.., 3 603 J59 1.., 3 603 J59 3.., 3 603 JA8 0..)

Illustrerade komponenter

Numreringen av komponenterna hänvisar till illustrationen på grafiksidan.

- 1 Munstycke
- 2 Blåspistol
- 3 Upplåsningsring
- 4 Strömställare Till/Från
- 5 Handlovsrem
- 6 Jack
- 7 Gummikapsel

I bruksanvisningen avbildat och beskrivet tillbehör ingår inte i standardleveransen. I vårt tillbehörsprogram beskrivs allt tillbehör som finns.

Tekniska data

Blåspistol	BBQ Fan
Produktnummer	1 600 A00 10Y

Buller-/vibrationsdata

Den A-vägda ljudtrycksnivå för skruvdragaren med blåspistol når i typiska fall 74 dB (A). Onoggrannhet K= 3 dB.

Ljudnivån under arbetet kan överskrida 80 dB(A).

Använd hörselskydd!

Totala vibrationsemissionsvärden a_h (vektorsumma ur tre riktningar) och onoggrannhet K framtaget enligt EN 60745:

$$a_h < 2,5 \text{ m/s}^2, K = 1,5 \text{ m/s}^2.$$

Mätningen av den vibrationsnivå som anges i denna anvisning har utförts enligt en mätmetod som är standardiserad i EN 60745 och kan användas vid jämförelse av olika elverktyg. Mätmetoden är även lämplig för preliminär bedömning av vibrationsbelastningen.

Den angivna vibrationsnivån representerar den huvudsakliga användningen av elverktyget. Om däremot elverktyget används för andra ändamål, med olika tillbehör, med andra insatsverktyg eller inte underhållits ordentligt kan vibrationsnivån avvika. Härvid kan vibrationsbelastningen under arbetsperioden öka betydligt.

För en exakt bedömning av vibrationsbelastningen bör även de tider beaktas när elverktyget är fränkopplat eller är igång, men inte används. Detta reducerar tydligt vibrationsbelastningen för den totala arbetsperioden.

58 | Svenska

Bestäm extra säkerhetsåtgärder för att skydda operatören mot vibrationernas inverkan t. ex.: underhåll av elverktyget och insatsverktygen, att hålla händerna varma, organisation av arbetsförloppen.

Försäkran om överensstämmelse 

Vi intygar under ensamt ansvar att produkten som beskrivs under "Tekniska data" uppfyller alla krav i direktiv 2006/42/EG inklusive ändringar.

Teknisk tillverkningsdokumentation (2006/42/EG) fås från:

Robert Bosch Power Tools GmbH, PT/ETM9,
70538 Stuttgart, GERMANY

Henk Becker

Executive Vice President

Engineering

Helmut Heinzelmann

Head of Product Certification

PT/ETM9

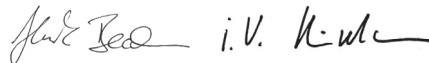

Robert Bosch Power Tools GmbH
70538 Stuttgart, GERMANY
Stuttgart, 01.01.2017

Montage**Infästning av handlovsrem (se bild A)**

Handlovsremmen **5** används för säkert grepp av skruvdragaren med blåspistol. Härvid undviks att skruvdragaren med blåspistol av misstag faller ner i grillen.

- Träd handlovsremmens **5** tunna ända genom skruvdragarens öga.
- Träd bärremmen genom den tunna slingan och dra fast handlovsremmen.

Montering av munstycke (se bild B)

- Stick munstycket **1** på blåspistolen **2**.
Jacket **6** måst e hörbart snäppa fast.

Montera blåspistolen (se bilder C – D)

- Före montering av blåspistolen **2** måste skruvdragarens gummikapsel **7** dras bort framåt.
- Lägg nu upp blåspistolen på skruvdragaren. Blåspistolen måste hörbart snäppa fast.

Demontering (se bilderna F1 – F2)

- ▶ **Använd skyddshandskar och berör inte det heta munstycket.** Risk för förbränning.
- Vrid upplåsningsskruven **3** i riktning mot **⚙** och dra bort blåspistolen framåt.
- Stick sedan åter upp gummikapseln **7** på skruvdragaren.

Drift

Tänd sedan träkolsgrillen (se bild E)

Skruvdragaren med blåspistol **2** får endast användas med påsatt munstycke **1** och handlovsrem **5** (se "Montering").

- Antänd bränslet i grillen.
- Lägg handlovsremmen **5** kring handleden.
- Tryck för **påkoppling** av blåspistolen skruvdragarens strömställare **4** och håll den nedtryckt. Blåspistolen kan användas både medurs och moturs.
- Håll skruvdragaren med blåspistol snett uppifrån mot grillen. Håll härvid ett **tillräckligt säkerhetsavstånd** till grillskålen.
- ▶ **Använd inte skruvdragaren med blåspistol för att vända eller fördela grillbränslet.**

Underhåll och service

Rengöring

- Torka av mätverktyget med en torr, mjuk trasa. Använd inte rengörings- eller lösningsmedel.



60 | Norsk

Kundtjänst och användarrådgivning

Kundservicen ger svar på frågor beträffande reparation och underhåll av produkter och reservdelar. Sprängskisser och information om reservdelar hittar du på:

www.bosch-pt.com

Bosch användarrådgivningsteamet hjälper gärna vid frågor som gäller våra produkter och tillbehör.

Svenska

Bosch Service Center
Telegrafvej 3
2750 Ballerup
Danmark
Tel.: (08) 7501820 (inom Sverige)
Fax: (011) 187691

Avfallshantering

Blåspistol, tillbehör och förpackning ska omhändertas på miljövänligt sätt för återvinning.

Ändringar förbehålles.

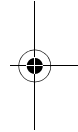
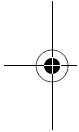

Norsk

Sikkerhetsinformasjon

Generelle sikkerhetsinformasjoner



Les alle varselhenvisninger og veiledninger som er vedlagt blåseren og det benyttede elektroverktøyet. Feil ved overholdelsen av sikkerhetsinformasjonene og instruksene kan forårsake elektrisk støt, brann og/eller alvorlige skader.

Ta vare på alle sikkerhetsinformasjonene og instruksene for fremtidig bruk.



Sikkerhetsinformasjoner for skrutrekker med blåser

- ▶ **Hold oppsyn med barn.** Du sikrer ved dette at barn ikke leker med skrutrekkeren med blåser.
- ▶ **Bruk egnet verneutstyr når du tenner trekullgrillen. Det anbefales å ha på faste sko, overdelers med lange ermer og lange bukser, vernebriller og vernehansker.** Det er fare for forbrenning.
- ▶ **Ikke rett luftstrømmen mot personer eller dyr.**
- ▶ **Ikke bruk skrutrekkeren med blåser sammen med flytende brennstoffer (f.eks. flytende grilltennere, spiritus etc.).** Ved ukontrollert tenning av ilden er det fare for forbrenning.
- ▶ **Bruk skrutrekkeren med blåser kun for materialer som er angitt i formålmessig bruk. Bruk den ikke for farlige stoffer og støv.** Du setter ellers helsen din i fare.
- ▶ **Vær oppmerksom på gnistregn.** Det er fare for forbrenning. Materialer som lagres i nærheten kan antennes.
- ▶ **Brannfare! Ikke blås varm aske eller glør bort fra grillstedet.** Øk om nødvendig blåserens avstand til grillstedet.
- ▶ **Legg skrutrekkeren med blåser sikkert fra deg etter bruk og la den avkjøles fullstendig før du trekker av blåseren.** Du kunne brenne deg på den varme dysen. Det er fare for skader hvis den faller ned.
- ▶ **Vedlikehold blåseren omhyggelig. Kontroller at de bevegelige deler fungerer feilfritt og ikke klemmer, at deler er brukket eller skadet slik at blåserens funksjon er innskrenket og at åpningene er frie.** Årsaken til mange ulykker er bruken av skadete produkter.
- ▶ **Oppbevar skrutrekkeren med blåser utilgjengelig for barn. La ikke personer arbeide med skrutrekkeren med blåser som ikke er kjent med denne eller ikke har lest disse anvisningene.** Skrutrekkerer med blåser er farlige hvis de benyttes av uerfarne personer.

Produkt- og ytelsesbeskrivelse

Formålmessig bruk

Blåseren er sammen med akku-skrutrekkeren IXO bestemt for å antenne ild og glør i enkle trekullgriller. Den er kun bestemt for privat bruk.

Blåseren må kun benyttes i forbindelse med følgende elektroverktøy:

- Bosch IXO (3 603 J81 0.., 3 603 J59 1.., 3 603 J59 3.., 3 603 JAB 0..)

62 | Norsk

Illustrerte komponenter

Nummereringen av de illustrerte komponentene gjelder for bildene på illustrasjonssidene.

- 1 Dyse
- 2 Blåser
- 3 Låsering
- 4 På-/av-bryter
- 5 Rem
- 6 Sperrehake
- 7 Gummikappe

Illustrert eller beskrevet tilbehør inngår ikke i standard-leveransen. Det komplette tilbehøret finner du i vårt tilbehørsprogram.

Tekniske data

Blåser	BBQ Fan
Produktnummer	1 600 A00 10Y

Samsvarserklæring 

Vi erklærer under eneansvar at produktet som er beskrevet under «Tekniske data» er i overensstemmelse med alle relevante bestemmelser i direktivet 2006/42/EC inkludert endringer.

Tekniske data (2006/42/EC) hos:
Robert Bosch Power Tools GmbH, PT/ETM9,
70538 Stuttgart, GERMANY

Henk Becker	Helmut Heinzemann
Executive Vice President	Head of Product Certification
Engineering	PT/ETM9

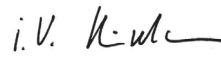
 i.V. 

Robert Bosch Power Tools GmbH
70538 Stuttgart, GERMANY
Stuttgart, 01.01.2017

Støy-/vibrasjonsinformasjon

Det A-bedømte lydtrykknivået for skrutrekkeren med blåser er typisk nok 74 dB(A). Usikkerhet K = 3 dB.

Støynivået ved arbeidet kan overskride 80 dB(A).

Bruk hørselvern!

Totale svingningsverdier a_h (vektorsum fra tre retninger) og usikkerhet K beregnet jf. EN 60745:

$$a_h < 2,5 \text{ m/s}^2, K = 1,5 \text{ m/s}^2.$$

Vibrasjonsnivået som er angitt i disse anvisningene, er målt iht. en målemetode som er standardisert i EN 60745 og kan brukes til sammenligning av elektroverktøy med hverandre. Det egner seg også til en foreløpig vurdering av vibrasjonsbelastningen.

Det angitte vibrasjonsnivået representerer de hovedsakelige anvendelsene til elektroverktøyet. Men hvis elektroverktøyet brukes til andre anvendelser, med forskjellig tilbehør eller utilstrekkelig vedlikehold, kan vibrasjonsnivået avvike. Dette kan føre til en tydelig øking av vibrasjonsbelastningen over hele arbeidstidsrommet.

Til en nøyaktig vurdering av vibrasjonsbelastningen skal det også tas hensyn til de tidene maskinen er slått av eller går, men ikke virkelig brukes.

Dette kan tydelig redusere vibrasjonsbelastningen over hele arbeidstidsrommet.

Bestem ekstra sikkerhetstiltak til beskyttelse av brukeren mot vibrasjonenes virkning, som for eksempel: Vedlikehold av elektroverktøy og innsatsverktøy, holde hendene varme, organisere arbeidsforløpene.

Montering

Montering av remmen (se bilde A)

Remmen **5** tjener til å feste skrutrekkeren med blåser sikkert på håndledet ditt. Derved unngås det at skrutrekkeren med blåser ved en feiltagelse faller ned i grillstedet.

- Trøe remmens tynne ende **5** gjennom hempen på skrutrekkeren.
- Før bæreremmen gjennom den tynne løkken og trekk remmen fast.

Påsetting av dysen (se bilde B)

- Sett dysen **1** på blåseren **2**.
Spærrehaken **6** må gå hørbart i lås.

64 | Norsk**Påsetting av blåseren (se bildene C – D)**

- Før montering av blåseren **2** må du trekke gummikappen **7** til skrutrekkeren av fremover.
- Deretter setter du blåseren på skrutrekkeren. Blåseren må gå hørbart i lås.

Demontering (se bildene F1 – F2)

- ▶ **Bruk vernehansker og berør ikke den varme dysen.** Det er fare for forbrenninger.
- Drei opplåsingsringen **3** i dreieretningen **●** og trekk blåseren av fremover.
- Sett deretter gummikappen **7** på skrutrekkeren igjen.

Bruk**Antenning av trekullgrillen (se bilde E)**

Skrutrekkeren med blåser **2** må kun brukes med påsatt dyse **1** og rem **5** (se «Montering»).

- Tenn på brennmaterialet i grillstedet.
- Før remmen **5** rundt håndledet.
- Trykk til **igangsetting** av blåseren på-/av-bryteren **4** på skrutrekkeren og hold den trykt inne. Blåseren kan brukes både med høyregang og venstregang.
- Hold skrutrekkeren med blåser ovenfra på skrå mot grillstedet. Overhold ved dette en **tilstrekkelig sikkerhetsavstand** til grillskålen.
- ▶ **Ikke bruk skrutrekkeren med blåser for å snu eller fordele brennmaterialet.**

Service og vedlikehold**Rengjøring**

- Tørk smussen av med en tørr, myk klut. Ikke bruk rengjørings- eller løsemidler.

Kundeservice og rådgivning ved bruk

Kundeservicen svarer på dine spørsmål om reparasjon og vedlikehold av produktet samt om reservedealer. Sprengskisser og informasjon om reservedeler finner du også på:

www.bosch-pt.com

Bosch rådgivningsteamet hjelper deg gjerne ved spørsmål angående våre produkter og deres tilbehør.

Norsk

Robert Bosch AS
Postboks 350
1402 Ski
Tel.: 64 87 89 50
Faks: 64 87 89 55

Deponering

Blåser, tilbehør og emballasje skal tilføres en miljøvennlig gjenvinning.

Retten til endringer forbeholdes.

Suomi

Turvallisuusohjeita

Yleisiä turvallisuusohjeita



Lue kaikki puhaltimen ja käytettävän sähkötyökalun mukana tulleet varo-ohjeet ja käyttöohjeet. Turvallisuus- ja käyttöohjeiden noudattamisen laiminlyönti saattaa johtaa sähköiskuun, tulipaloon ja/tai vakavaan loukkaantumiseen.

Säilytä kaikki turvallisuusohjeet ja käyttöohjeet myöhempää käyttöä varten.

66 | Suomi

Turvallisuusohjeet puhaltimella varustetulle ruuvinvääntimelle

- ▶ **Pidä lapsia silmällä.** Täten varmistat, että lapset eivät leiki puhaltimella varustetun ruuvinvääntimen kanssa.
- ▶ **Käytä sopivia suojavarusteita puuhiiligrillejä sytytettäessä. Suosittelemme käyttämään tukevia jalkineita, pitkähaihaista yläosaa ja pitkälahkeisia housuja, suojalaseja ja suojakäsineitä.** Voit polttaa itseäsi.
- ▶ **Älä suuntaa puhallusta ihmisiin tai eläimiin.**
- ▶ **Älä käytä puhaltimella varustettua ruuvinväännintä yhdessä nestemäisten polttoaineiden (esim. nestemäiset grillinsytyttimet, sprii jne.) kanssa.** Tulen hallitsematon leimahdus voi aiheuttaa palovamman.
- ▶ **Käytä puhaltimella varustettua ruuvinväännintä vain niihin materiaaleihin, joita mainitaan kappaleessa ”Määräysten mukainen käyttö”. Älä käytä sitä vaarallisten aineiden tai pölyn puhaltamiseen.** Vaarannat muutoin omaa terveystäsi.
- ▶ **Ota kipinäsuihku huomioon.** Voit polttaa itseäsi. Lähellä säilytetyt materiaalit saattavat syttyä palamaan.
- ▶ **Tulipalovaara! Älä puhalla kuumaa tuhkaa tai hiillosta grillistä.** Loitonna tarvittaessa puhallin grillistä.
- ▶ **Aseta puhaltimella varustettu ruuvinväännin turvallisesti pois käytön jälkeen ja anna sen jäähtyä kokonaan, ennen kuin irrotat puhaltimen.** Voit polttaa itsesi kuumalla suuttimella. Pudotessa syntyy loukkaantumisvaara.
- ▶ **Hoida puhallinta huolella. Tarkista, että liikkuvat osat toimivat moitteettomasti eivätkä ole puristuksessa sekä, ettei löydy murto-osia tai vahingoittuneita osia, jotka saattaisivat vaikuttaa häiritsevästi puhaltimen toimintaan ja, että aukot ovat vapaat.** Monen tapaturman syyt löytyvät vaurioituneiden tuotteiden käytöstä.
- ▶ **Säilytä puhaltimella varustettu ruuvinväännin poissa lasten ulottuvilta, kun sitä ei käytetä. Älä anna sellaisten henkilöiden, jotka eivät tunne sitä tai jotka eivät ole lukeneet näitä ohjeita käyttää puhaltimella varustettua ruuvinväännintä.** Puhaltimella varustettu ruuvinväännin on vaarallinen, jos sitä käyttävät kokemattomat henkilöt.

Tuotekuvaus

Määräyksenmukainen käyttö

Puhallin on tarkoitettu käytettäväksi yhdessä IXO-ruuvinvääntimen kanssa tullen ja hiiloksen lietsomiseen tavallisissa puuhiiligrilleissa. Se on tarkoitettu ainoastaan kotitalouskäyttöön.

Puhallinta saa käyttää ainoastaan yhdessä seuraavien sähkötyökalujen kanssa:

- Bosch IXO (3 603 J81 0.., 3 603 J59 1.., 3 603 J59 3.., 3 603 JA8 0..)

Kuvassa olevat osat

Kuvassa olevien osien numerointi viittaa grafiikkasivuissa oleviin kuviin.

- 1 Suutin
- 2 Puhallin
- 3 Vapautusrenkas
- 4 Käynnistyskytkin
- 5 Käsilenkki
- 6 Pidätin
- 7 Kumisuojaus

Kuvassa tai selostuksessa esiintyvä lisätarvike ei kuulu vakiotoimitukseen. Löydät täydellisen tarvikeluettelon tarvikeohjelmastamme.

Tekniset tiedot

Puhallin	BBQ Fan
Tuotenumero	1 600 A00 10Y

Melu-/tärinä tiedot

Ruuvinvääntimen A-painotettu äänenpainetaso on tyypillisesti 74 dB(A).
Epävarmuus K = 3 dB.

Työpaikalla melutaso saattaa ylittää 80 dB (A).

Käytä kuulonsuojaimia!

Värähtelyn yhteisarvot a_h (kolmen suunnan vektorisumma) ja epävarmuus K mitattuna EN 60745 mukaan:

$a_h < 2,5 \text{ m/s}^2$, $K = 1,5 \text{ m/s}^2$.

68 | Suomi

Näissä ohjeissa mainittu värähtelytaso on mitattu normissa EN 60745 standardoidun mittausmenetelmän mukaisesti ja sitä voidaan käyttää sähkötyökalujen keskinäiseen vertailuun. Se soveltuu myös värähtelyrasituksen väliaikaiseen arviointiin.

Ilmoitettu värähtelytaso vastaa sähkötyökalun pääasiallisia käyttötapoja. Jos sähkötyökalua käytetään kuitenkin muihin käyttötarkoituksiin, erilaisilla lisävarusteilla, poikkeavilla käyttötarvikkeilla tai riittämättömästi huollettuna, silloin värähtelytaso saattaa poiketa ilmoitetusta arvosta. Tämä saattaa kasvattaa koko työaikajakson värähtelyrasitusta huomattavasti.

Värähtelyrasituksen tarkaksi arvioimiseksi tulee huomioida myös ne ajat, jolloin laite on sammutettuna tai tyhjäkäynnillä. Tämä voi selvästi pienentää koko työaikajakson värähtelyrasitusta.

Määrittele tarvittavat lisävarotoimenpiteet käyttäjän suojelemiseksi värähtelyn vaikutuksilta, esimerkiksi: Sähkötyökalujen ja käyttötarvikkeiden huolto, käsien pitäminen lämpiminä, työprosessien organisointi.

Standardinmukaisuusvakuutus 

Täten selvitämme yksinomaisella vastuulla, että kohdassa ”Tekniset tiedot” kuvattu tuote on direktiivin 2006/42/EY ja sen muutoksien kaikkien asiaankuuluvien määräysten mukainen.

Tekninen tiedosto (2006/42/EY):

Robert Bosch Power Tools GmbH, PT/ETM9,
70538 Stuttgart, GERMANY

Henk Becker	Helmut Heinzelmann
Executive Vice President	Head of Product Certification
Engineering	PT/ETM9

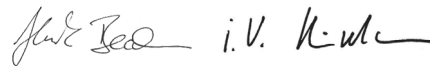
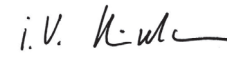
Robert Bosch Power Tools GmbH
70538 Stuttgart, GERMANY
Stuttgart, 01.01.2017

Asennus

Käsilenkin kiinnitys (katso kuva A)

Käsilenkin **5** tarkoitus on kiinnittää puhaltimella varustettu ruuvinväännin tukevasti ranteeseesi. Täten voidaan välttää, että puhaltimella varustettu ruuvinväännin vahingossa putoaa grilliin.

- Pujota käsilenkin **5** ohut pää ruuvinvääntimessä olevan hahlon läpi.
- Pujota kantolenkki ohuen silmukan läpi ja kiristä käsilenkki.

Suuttimen kiinnitys (katso kuva B)

- Työnnä suutin **1** puhaltimeen **2**.
- Pidättimen **6** tulee lukkiutua kuuluvasti.

Puhaltimen kiinnitys (katso kuvat C – D)

- Vedä ennen puhaltimen **2** asennusta ruuvinvääntimen kumisuojus **7** irti eteenpäin.
- Työnnä sitten puhallin ruuvinvääntimeen.
- Puhaltimen tulee lukkiutua kuuluvasti.

Purkaminen (katso kuvat F1 – F2)

- ▶ **Käytä suojakäsineitä, varo koskettamasta kuumaa suutinta.** Palovammojen vaara.
- Kierrä vapautusrengasta **3** suuntaan **1** ja vedä puhallin irti eteenpäin.
- Työnnä seuraavaksi kumisuojus **7** takaisin paikoilleen ruuvinvääntimeen.

Käyttö

Puuhiiligrillin lietsominen (katso kuva E)

Puhaltimella varustettua ruuvinväännintä **2** saa käyttää ainoastaan asennetulla suuttimella **1** ja käsilenkillä **5** (katso ”Asennus”).

- Sytytä grillin poltettava aine.
- Kiedo käsilenkki **5** ranteen ympäri.
- **Käynnistä** puhallin painamalla ruuvinvääntimen käynnistyskytkintä **4** ja pidä se painettuna.
- Puhallinta voi käyttää sekä pyörimissuunnassa oikealle että vasemmalle.



70 | Suomi

- Pidä puhaltimella varustettu ruuvinväännin vinossa grillin yläpuolella. Pidä **riittävä turvaetäisyys** grillin kuoreen.

► **Älä käytä puhaltimella varustettua ruuvinväännintä poltettavan aineen kääntämiseen tai siirtoon.**

Hoito ja huolto

Puhdistus

- Pyyhi pois lika kuivalla, pehmeällä liinalla. Älä käytä puhdistusaineita tai liuottimia.

Asiakaspalvelu ja käyttöneuvonta

Asiakaspalvelu vastaa tuotteesi korjausta ja huoltoa sekä varaosia koskeviin kysymyksiin. Räjähdyssiirustuksia ja tietoja varaosista löydät myös osoitteesta:

www.bosch-pt.com

Boschin asiakaspalvelu auttaa mielellään sinua tuotteitamme ja niiden lisätarvikkeita koskevissa kysymyksissä.

Suomi

Robert Bosch Oy
Bosch-keskushuolto
Pakkalantie 21 A
01510 Vantaa

Voitte tilata varaosat suoraan osoitteesta www.bosch-pt.fi.

Puh.: 0800 98044

Faksi: 010 296 1838

www.bosch.fi

Hävitys

Toimita laite, lisätarvikkeet ja pakkausmateriaali ympäristöystävälliseen jätteiden kierrätykseen.

Oikeus teknisiin muutoksiin pidätetään.

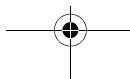
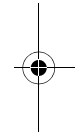
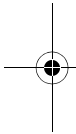

Ελληνικά

Υποδείξεις ασφαλείας

Γενικές υποδείξεις ασφαλείας



Διαβάστε όλες τις προειδοποιητικές υποδείξεις και τις οδηγίες που συνοδεύουν τον ανεμιστήρα και το ηλεκτρικό εργαλείο που χρησιμοποιείτε. Αμέλειες κατά την τήρηση των υποδείξεων ασφαλείας και των οδηγιών μπορεί να προκαλέσουν ηλεκτροπληξία, πυρκαγιά ή/και σοβαρούς τραυματισμούς.

Διαφυλάξτε τις υποδείξεις ασφαλείας και τις οδηγίες για κάθε ενδεχόμενη μελλοντική χρήση.

Υποδείξεις ασφαλείας για κατασβίδι με ανεμιστήρα

- ▶ **Να επιτηρείτε τα παιδιά.** Έτσι εξασφαλίζετε ότι τα παιδιά δεν θα παίξουν με το κατασβίδι και τον ανεμιστήρα.
- ▶ **Να φοράτε κατάλληλο προσωπικό εξοπλισμό όταν ανάβετε την ψησταριά με ξυλοκάρβουνα.** Σας συμβουλεύουμε να φοράτε στερέα παπούτσια, ρούχα με μακριά μανίκια, μακριά παντελόνια, προστατευτικά γυαλιά και προστατευτικά γάντια. Κίνδυνος εγκαυμάτων.
- ▶ **Μην κατευθύνετε τη δέσμη αέρα επάνω σε πρόσωπα ή ζώα.**
- ▶ **Μην χρησιμοποιήσετε το κατασβίδι με ανεμιστήρα σε συνδυασμό με υγρά καύσιμα υλικά (π. χ. υγρά προσανάμματα ψησταριών, οινόπνευμα κλπ.).** Κίνδυνος εγκαυμάτων από ανεξέλεγκτο φύσημα της φωτιάς.
- ▶ **Να χρησιμοποιείτε το κατασβίδι με ανεμιστήρα μόνο στα υλικά που αυτό προορίζεται. Μην το χρησιμοποιήσετε σε επικίνδυνα υλικά και σκόνες.** Διαφορετικά κινδυνεύει η υγεία σας.
- ▶ **Να λαμβάνετε υπόψη το σπινθηρισμό.** Κίνδυνος φωτιάς. Μπορεί να αναφλεχτούν τυχόν υλικά που βρίσκονται κοντά.
- ▶ **Κίνδυνος πυρκαγιάς! Μην ξεφυσάτε από την ψησταριά την καυτή στάχτη και τη θράκα.** Αν χρειαστεί αυξήστε την απόσταση ανάμεσα στον ανεμιστήρα και την ψησταριά.

72 | Ελληνικά

- ▶ **Μετά το πέρας της εργασίας σας να αποθέτετε ασφαλώς το κατασβίδι με ανεμιστήρα και να το αφήνετε να κρυώσει πριν αφαιρέσετε τον ανεμιστήρα.** Μπορεί να καίτε στο ακροφύσιο. Σε περίπτωση πτώσης μπορεί να προκληθούν τραυματισμοί.
- ▶ **Να περιποιείστε προσεκτικά τον ανεμιστήρα. Να βεβαιώνετε ότι όλα τα κινητά εξαρτήματα λειτουργούν άριστα και δεν μπλοκάρουν, ότι δεν έχουν σπάσει ή χαλάσει τμήματα που επηρεάζουν τη λειτουργία του ανεμιστήρα καθώς και ότι τα ανοίγματα είναι ελεύθερα.** Η χρήση χαλασμένων προϊόντων είναι αιτία πολλών ατυχημάτων.
- ▶ **Να αποθηκεύετε το κατασβίδι με ανεμιστήρα μακριά από τα παιδιά. Μην επιτρέψετε τη χρήση του κατασβιδιού με ανεμιστήρα σε άτομα που δεν είναι εξοικειωμένα μ' αυτό ή δεν έχουν διαβάσει αυτές τις οδηγίες χρήσης.** Τα κατασβίδια με ανεμιστήρα είναι επικίνδυνα όταν χρησιμοποιούνται από άπειρα πρόσωπα.

Περιγραφή του προϊόντος και της ισχύος του

Χρήση σύμφωνα με τον προορισμό

Ο ανεμιστήρας προορίζεται, σε συνδυασμό με το κατασβίδι μπαταρίας IXO, για το φύσημα της φωτιάς και της θράκας από ξυλοκάρβουνα σε απλές ψησταριές. Προορίζεται μόνο για ιδιωτική χρήση.

Ο ανεμιστήρας πρέπει να χρησιμοποιείται μόνο σε συνδυασμό με τα εξής ηλεκτρικά εργαλεία:

- Bosch IXO (3 603 J81 0.., 3 603 J59 1.., 3 603 J59 3.., 3 603 JA8 0..)

Απεικονιζόμενα στοιχεία

Η απαρίθμηση των απεικονιζόμενων στοιχείων αναφέρεται στις εικόνες στις σελίδες γραφικών.

- 1 Ακροφύσιο
- 2 Ανεμιστήρας
- 3 Δακτύλιος απομανδάλωσης
- 4 Διακόπτης ON/OFF
- 5 Θηλιά χεριού
- 6 Καστάνια
- 7 Λαστιχένιο πώμα

Εξαρτήματα που απεικονίζονται ή περιγράφονται δεν περιέχονται στη στάνταρ συσκευασία. Για τον πλήρη κατάλογο εξαρτημάτων κοιτά το πρόγραμμα εξαρτημάτων.

Τεχνικά χαρακτηριστικά

Ανεμιστήρας	BBQ Fan
Αριθμός ευρετηρίου	1 600 A00 10Y

Πληροφορίες για θόρυβο και δονήσεις

Η χαρακτηριστική στάθμη ακουστικής πίεσης στο κατασβίδι εκτιμήθηκε σύμφωνα με την καμπύλη A και ανέρχεται σε 74 dB(A). Ανασφάλεια μέτρησης $K = 3$ dB.

Η στάθμη θορύβων μπορεί, όταν εργάζεστε, να υπερβεί τα 80 dB(A).

Φοράτε ωταπίδες!

Οι συνολικές τιμές κραδασμών a_h (άθροισμα ανυσμάτων τριών κατευθύνσεων) και ανασφάλεια K εξακριβώθηκαν σύμφωνα με το πρότυπο EN 60745: $a_h < 2,5 \text{ m/s}^2$, $K = 1,5 \text{ m/s}^2$.

Η στάθμη κραδασμών που αναφέρεται σ' αυτές τις οδηγίες έχει μετρηθεί σύμφωνα με μια διαδικασία μέτρησης τυποποιημένη στο πρότυπο EN 60745 και μπορεί να χρησιμοποιηθεί για τη σύγκριση διαφόρων ηλεκτρικών εργαλείων. Είναι επίσης κατάλληλη για έναν προσωρινό υπολογισμό της επιβάρυνσης από τους κραδασμούς.

Η στάθμη κραδασμών που αναφέρεται αντιπροσωπεύει τις βασικές χρήσεις του ηλεκτρικού εργαλείου. Σε περίπτωση όμως που το ηλεκτρικό εργαλείο χρησιμοποιηθεί για άλλες εφαρμογές, με διαφορετικά ή αποκλίνοντα εξαρτήματα ή χωρίς επαρκή συντήρηση, τότε η στάθμη κραδασμών μπορεί να αποκλίνει και αυτή. Αυτό μπορεί να αυξήσει σημαντικά την επιβάρυνση από τους κραδασμούς κατά τη συνολική διάρκεια ολόκληρου του χρονικού διαστήματος που εργάζεστε.

Για την ακριβή εκτίμηση της επιβάρυνσης από τους κραδασμούς θα πρέπει να λαμβάνονται επίσης υπόψη και οι χρόνοι κατά τη διάρκεια των οποίων το εργαλείο βρίσκεται εκτός λειτουργίας ή λειτουργεί, χωρίς όμως στην πραγματικότητα να χρησιμοποιείται. Αυτό μπορεί να μειώσει σημαντικά την επιβάρυνση από τους κραδασμούς κατά τη διάρκεια ολόκληρου του χρονικού διαστήματος που εργάζεστε.

Γι' αυτό, πριν αρχίσει η δράση των κραδασμών, πρέπει να καθορίζετε συμπληρωματικά μέτρα ασφαλείας για την προστασία του χειριστή όπως: Συντήρηση του ηλεκτρικού εργαλείου και των εξαρτημάτων που χρησιμοποιείτε, διατήρηση ζεστών των χεριών, οργάνωση της εκτέλεσης των διάφορων εργασιών.

74 | Ελληνικά

Δήλωση συμβατότητας CE

Δηλώνουμε με αποκλειστική μας ευθύνη, ότι το προϊόν που περιγράφεται στα «Τεχνικά στοιχεία» αντιστοιχεί σε όλες τις σχετικές διατάξεις της οδηγίας 2006/42/EK συμπεριλαμβανομένων των αλλαγών της.

Τεχνικός φάκελος (2006/42/EK) από:
Robert Bosch Power Tools GmbH, PT/ETM9,
70538 Stuttgart, GERMANY

Henk Becker
Executive Vice President
Engineering

Helmut Heinzelmann
Head of Product Certification
PT/ETM9

Henk Becker *i.v. H. Heinzelmann*

Robert Bosch Power Tools GmbH
70538 Stuttgart, GERMANY
Stuttgart, 01.01.2017

Συναρμολόγηση**Στερέωση της θηλιάς χεριού (βλέπε εικόνα A)**

Η θηλιά χεριού **5** χρησιμεύει στη στερέωση του κατασβιδιού και του ανεμιστήρα στο καρπό του χεριού σας. Έτσι αποφεύγεται η κατά λάθος πτώση του κατασβιδιού και του ανεμιστήρα μέσα στην ψησταριά.

- Περάστε το λεπτό άκρο της θηλιάς χεριού **5** μέσα από την πόρπη στο κατασβίδι.
- Περάστε τον ιμάντα ανάρτησης μέσα από τη λεπτή θηλιά και σφίξτε καλά τη θηλιά χεριού.

Τοποθέτηση ακροφυσίου (βλέπε εικόνα B)

- Τοποθετήστε το ακροφύσιο **1** επάνω στον ανεμιστήρα **2**. Πρέπει να ακούσετε ότι η κασάνια **6** ασφάλισε.

Τοποθέτηση ανεμιστήρα (βλέπε εικόνες C – D)

- Πριν συναρμολογήσετε τον ανεμιστήρα **2** πρέπει να αφαιρέσετε το λαστιχένιο πώμα **7** του κατασβιδιού τραβώντας από μπροστά.
- Ακολουθώς τοποθετήστε τον ανεμιστήρα στο κατασβίδι. Πρέπει να ακούσετε ο ανεμιστήρας ασφάλισε.

Αποσυαρμολόγηση (βλέπε εικόνες F1 – F2)

- ▶ **Να φοράτε προστατευτικά γάντια και να μην αγγίζετε τα καυτά ηλεκτρόδια.** Δημιουργείται κίνδυνος εγκαυμάτων.
- Γυρίστε το δακτύλιο απομανδάλωσης **3** με φορά **⚙** και αφαιρέστε τον ανεμιστήρα τραβώντας τον από μπροστά.
- Ακολούθως τοποθετήστε πάλι στο κασταβίδι το ελαστικό πώμα **7**.

Λειτουργία

Φύσημα της ψησταριάς (βλέπε εικόνα E)

Το κασταβίδι με τον ανεμιστήρα **2** πρέπει να χρησιμοποιείται πάντοτε με τοποθετημένο το ακροφύσιο **1** και τη θηλιά χεριού **5** (βλέπε «Συναρμολόγηση»).

- Ανάψτε στην ψησταριά τα κάρβουνα.
- Περάστε τη θηλιά χεριού **5** στον καρπό του χεριού σας.
- Για να **ξεκινήσετε** τον ανεμιστήρα πατήστε και κρατήστε πατημένο το διακόπτη ON/OFF **4** στο κασταβίδι.
Ο ανεμιστήρας μπορεί να περιστραφεί και προς τα αριστερά και προς τα δεξιά.
- Κρατήστε το κασταβίδι με τον ανεμιστήρα λοξά πάνω από την ψησταριά. Να διατηρείτε **επαρκή απόσταση ασφαλείας** από την ψησταριά.
- ▶ **Μην χρησιμοποιήσετε το κασταβίδι με τον ανεμιστήρα για να γυρίζετε ή να απλώνετε τα κάρβουνα.**

Συντήρηση και Service

Καθαρισμός

- Καθαρίστε τυχόν βρωμιές μ' ένα καθαρό και μαλακό πανί. Να μη χρησιμοποιήσετε μέσα καθαρισμού ή διαλύτες.

Service και παροχή συμβουλών χρήσης

Το Service απαντά στις ερωτήσεις σας σχετικά με την επισκευή και τη συντήρηση του προϊόντος σας καθώς και τα κατάλληλα ανταλλακτικά:

www.bosch-pt.com

Η ομάδα παροχής συμβουλών της Bosch απαντά ευχαρίστως στις ερωτήσεις σας σχετικά με τα προϊόντα μας και τα ανταλλακτικά τους.

76 | Türkçe

Ελλάδα

Robert Bosch A.E.
Ερχείας 37
19400 Κορωπί – Αθήνα
Τηλ.: 210 5701258
Φαξ: 210 5701283
www.bosch.com
www.bosch-pt.gr
ABZ Service A.E.
Τηλ.: 210 5701380
Φαξ: 210 5701607

Απόσυρση

Ο ανεμιστήρας, τα εξαρτήματα και οι συσκευασίες πρέπει να ανακυκλώνονται με τρόπο φιλικό προς το περιβάλλον.

Τηρούμε το δικαίωμα αλλαγών.

Türkçe

Güvenlik Talimatı

Genel güvenlik talimatı



Fan ve elektrikli el aleti ekinde teslim edilen bütün uyarıları ve güvenlik talimatını okuyun. Uyarılara ve güvenlik talimatı hükümlerine uyulmadığı takdirde elektrik çarpması, yangın ve/veya ağır yaralanmalar olabilir.

Bütün güvenlik talimatını ve uyarıları ileride başvurmak üzere saklayın.

Fanlı vidalama makinesi için güvenlik talimatı

- ▶ **Çocuklara göz kulaak olun.** Bu yolla çocukların fanlı vidalama makinesi ile oynamaları önlenir.
- ▶ **Odun kömürü ızgarasını tutuşturmak için uygun koruyucu donanım kullanın.** Sağlam ayakkabılar, uzun kollu giyecekler, uzun pan-

talonlar ve koruyucu gözlük kullanılması tavsiye edilir. Yanma tehlikesi vardır.

- ▶ **Hava akımını kişilere veya evcil hayvanlara doğrultmayın.**
- ▶ **Fanlı vidalama makinesini sıvı yakıtlarla birlikte kullanmayın (örneğin sıvı ızgara tutuşturucu, ispirto vb.).** Ateşin kontrol dışı parlama sonucu yanma tehlikesi vardır.
- ▶ **Fanlı vidalama makinesini sadece usulüne uygun kullanım bölümünde belirtilen işler için kullanın. Aleti tehlikeli madde ve dozlar için kullanmayın.** Aksi takdirde sağlığınızı tehlike atarsınız.
- ▶ **Kıvılcım sıçramalarına dikkat edin.** Yanma tehlikesi vardır. Yakında bulunan malzeme tutuşabilir.
- ▶ **Yangın tehlikesi! Izgara bölgesindeki kızgın dalları veya közleri dışarı doğru üfletmeyin.** Gerekğinde fanın yüksekliğini ızgara yerine göre yükseltin.
- ▶ **Kullandıktan sonra fanlı vidalama makinesini güvenli bir biçimde elinizden bırakın ve fanı çıkarmadan önce tam olarak soğumasını bekleyin.** Kızgın uca temas ettiğinizde yanabilirsiniz. Aletin yere düşmesi sonucu yaralanabilirsiniz.
- ▶ **Fanın bakımını dikkatle yapın. Hareketli parçaların kusursuz olarak işlev görüp görmediklerini, sıkışıp sıkışmadıklarını, parçaların kırık veya hasarlı olup olmadıklarını, fanın işlevinin engellenip engellenmediğini ve deliklerin açık olup olmadığını kontrol edin.** Birçok kaza hasarlı ürünlerin kullanımından kaynaklanır.
- ▶ **Fanlı vidalama makinesini çocukların erişemeyeceği bir yerde saklayın. Kullanımını bilmeyen veya bu talimatı okumayan kişiler fanlı tornavida ile çalışmalarına izin vermeyin.** Deneyimsiz kişiler tarafından kullanıldıklarında fanlı vidalama makineleri tehlikelidir.

Ürün ve işlev tanımı

Usulüne uygun kullanım

Akülü vidalama makinesi IXO ile kombine edilmiş bulunan fan basit ızgaraları yakmak için tasarlanmıştır. Bu alet sadece özel alanlarda kullanım için tasarlanmıştır.

Bu fan sadece aşağıdaki elektrikli el aletleriyle birlikte kullanılabilir:

- Bosch IXO (3 603 J81 0.., 3 603 J59 1.., 3 603 J59 3.., 3 603 JAB 0..)

78 | Türkçe

Şekli gösterilen elemanlar

Şekli gösterilen elemanların numaraları grafik sayfasındaki şekilde bulunan numaralarla aynıdır.

- 1 Meme
- 2 Fan
- 3 Boşa alma halkası
- 4 Açma/kapama şalteri
- 5 El askısı
- 6 Mandal
- 7 Lastik başlık

Şekli gösterilen veya tanımlanan aksesuar standart teslimat kapsamında değildir. Aksesuarın tümünü aksesuar programımızda bulabilirsiniz.

Teknik veriler

Fan	BBQ Fan
Ürün kodu	1 600 A00 10Y

Gürültü/Titreşim bilgisi

Fanlı vidalama makinesinin A değerlendirmeli ses basıncı seviyesi tipik olarak şöyledir: 74 dB(A). Tolerans K = 3 dB.

Çalışma esnasındaki gürültü seviyesi 80 dB(A)'yı aşabilir.

Koruyucu kulaklık kullanın!

Toplam titreşim değerleri a_h (üç yönün vektör toplamı) ve tolerans K, EN 60745 uyarınca:

$$a_h < 2,5 \text{ m/s}^2, K = 1,5 \text{ m/s}^2.$$

Bu talimatta belirtilen titreşim seviyesi EN 60745'e göre normlandırılmış bir ölçme yöntemi ile tespit edilmiştir ve havalı aletlerin karşılaştırılmasında kullanılabilir. Bu değer geçici olarak titreşim seviyesinin tahmin edilmesine uygundur.

Belirtilen titreşim seviyesi elektrikli el aletinin temel kullanım alanlarını temsil eder. Ancak elektrikli el aleti başka kullanım alanlarında, farklı aksesuarlarla, farklı uçlarla kullanılırken veya yetersiz bakımla kullanılırken, titreşim seviyesi belirtilen değerden farklı olabilir. Bu da toplam çalışma süresi içindeki titreşim yükünü önemli ölçüde artırabilir.

Titreşim yükünü tam olarak tahmin edebilmek için aletin kapalı olduğu veya çalıştığı halde kullanılmadığı süreler de dikkate alınmalıdır. Bu, toplam çalışma süresi içindeki titreşim yükünü önemli ölçüde azaltabilir.

Titreşimin kullanıcıya bindirdiği yük için önceden ek güvenlik önlemleri alın. Örneğin: Elektrikli el aletin ve uçların bakımı, ellerin sıcak tutulması, iş aşamalarının organize edilmesi.

Uygunluk beyanı

Tek sorumlu olarak "Teknik veriler" bölümünde tanımlanan ürünün, değişiklikleri de dahil olmak üzere 2006/42/EC yönergesi hükümlerine uygun olduğunu beyan ederiz.

Teknik belgelerin bulunduğu merkez (2006/42/EC):

Robert Bosch Power Tools GmbH, PT/ETM9,
70538 Stuttgart, GERMANY

Henk Becker
Executive Vice President
Engineering

Helmut Heinzelmann
Head of Product Certification
PT/ETM9

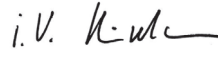
 i.V. 

Robert Bosch Power Tools GmbH
70538 Stuttgart, GERMANY
Stuttgart, 01.01.2017

Montaj

El askısının tespiti (Bakınız: Şekil A)

El askısı 5 fanlı vidalama makinesinin el bileğinize güvenli biçimde sabitlenmesine yarar. Bu sayede fanlı vidalama makinesinin yanlışlıkla izgaranın üzerine düşmesi önlenir.

- El askısının 5 ince ucunu vidalama makinesindeki delikten geçirin.
- Taşiyıcı kayışları ince ilmikten geçirin ve el askısını sıkın.

Memenin takılması (Bakınız: Şekil B)

- Memeyi 1 fana 2 takın.
Mandal 6 işitilir biçimde kavrama yapmalıdır.

Fanın takılması (Bakınız: Şekiller C–D)

- Fanı 2 takmadan önce vidalama makinesinin lastik kapağını 7 öne çekerek çıkarmalısınız.

80 | Türkçe

- Daha sonra fanı vidalama makinesine takın.
Fan işitilir biçimde kavrama yapmalıdır.

Demontaj (Bakınız: Şekiller F1 – F2)

- **Koruyucu eldiven kullanın ve kızgın memeye dokunmayın.** Yanma tehlikesi vardır.
- Boş alma halkasını **3** yönüne çevirin ve fanı öne doğru çekerek çıkarın.
- Daha sonra lastik kapağı **7** tekrar vidalama makinesine takın.

İşletme

Kömür ızgarasının yakılması (Bakınız: Şekil E)

Fanlı **2** vidalama makinesi sadece meme **1** el askısı **5** takılı olarak çalıştırılabilir (Bakınız: "Montaj").

- Izgaradaki yanıcı malzemeyi tutuşturun.
- El askısını **5** bileğinize takın.
- Fanı **çalıştırmak** için vidalama makinesinin açma/kapama şalterine **4** basın ve şalteri basılı tutun.
Fan hem sağa dönüşte hem de sola dönüşte çalıştırılabilir.
- Fanlı vidalama makinesini eğik olarak yukarıdan ızgaraya doğru tutun.
Bu işlem esnasında ızgaraya **yeterli güvenlik mesafesinde** bulunmaya dikkat edin.
- **Fanlı vidalama makinesini yanan malzemeyi çevirmek veya dağıtmak için kullanmayın.**

Bakım ve servis

Temizlik

- Kirleri kuru ve yumuşak bir bezle silin. Deterjan veya çözücü madde kullanmayın.

Müşteri hizmeti ve uygulama danışmanlığı

Müşteri hizmeti ürününüzün onarım, bakım ve yedek parçalarına ilişkin sorularınızı yanıtlandırır. Demonte görüşler ve yedek parçalara ilişkin ayrıntılı bilgiyi aşağıdaki Web sayfasında bulabilirsiniz:

www.bosch-pt.com



Türkçe | 81



Bosch uygulama danışmanlığı ekibi ürünlerimize ve ilgili aksesuara ilişkin sorularınızda size memnuniyetle yardımcı olur.

Türkçe

Bosch San. ve Tic. A.S.
Ahi Evran Cad. No:1 Kat:22
Polaris Plaza
80670 Maslak/Istanbul
Bosch Uzman Ekibi +90 (0212) 367 18 88
Işıklar LTD.ŞTİ.
Kızılay Cad. No: 16/C Seyhan
Adana
Tel.: 0322 3599710
Tel.: 0322 3591379

İdeal Elektronik Bobinaj
Yeni San. Sit. Cami arkası No: 67
Aksaray
Tel.: 0382 2151939
Tel.: 0382 2151246

Bulsan Elektrik
İstanbul Cad. Devrez Sok. İstanbul Çarşısı
No: 48/29 İskitler
Ankara
Tel.: 0312 3415142
Tel.: 0312 3410203

Faz Makine Bobinaj
Sanayi Sit. 663 Sok. No: 18
Antalya
Tel.: 0242 3465876
Tel.: 0242 3462885

Örsel Bobinaj
1. San. Sit. 161. Sok. No: 21
Denizli
Tel.: 0258 2620666

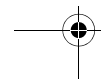
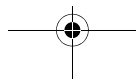
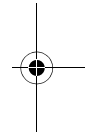
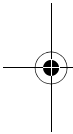



82 | Türkçe

Bulut Elektrik
İstasyon Cad. No: 52/B Devlet Tiyatrosu Karşısı
Elazığ
Tel.: 0424 2183559

Körfez Elektrik
Sanayi Çarşısı 770 Sok. No: 71
Erzincan
Tel.: 0446 2230959

Ege Elektrik
İnönü Bulvarı No: 135 Muğla Makasarası Fethiye
Fethiye
Tel.: 0252 6145701

Değer İş Bobinaj
İsmetpaşa Mah. İlk Belediye Başkan Cad. 5/C Şahinbey
Gaziantep
Tel.: 0342 2316432

Çözüm Bobinaj
İsmetpaşa Mah. Eski Şahinbey Belediyesi altı Cad. No: 3/C
Gaziantep
Tel.: 0342 2319500

Onarım Bobinaj
Raifpaşa Cad. No: 67 İskenderun
Hatay
Tel.: 0326 6137546

Günşah Otomotiv
Beylikdüzü Sanayi Sit. No: 210 Beylikdüzü
İstanbul
Tel.: 0212 8720066

Aygem
10021 Sok. No: 11 AOSB Çiğli
İzmir
Tel.: 0232 3768074





Türkçe | 83



Sezmen Bobinaj
Ege İş Merkezi 1201/4 Sok. No: 4/B Yenışehir
İzmir
Tel.: 0232 4571465
Ankaralı Elektrik
Eski Sanayi Bölgesi 3. Cad. No: 43
Kayseri
Tel.: 0352 3364216
Asal Bobinaj
Eski Sanayi Sitesi Barbaros Cad. No: 24
Samsun
Tel.: 0362 2289090
Üstündağ Elektrikli Aletler
Nusretiye Mah. Boyacılar Aralığı No: 9
Tekirdağ
Tel.: 0282 6512884

Tasfiye

Fan, aksesuar ve ambalaj malzemesi çevre dostu tasfiye için bir geri dönüşüm merkezine yollanmalıdır.

Değişiklik haklarımız saklıdır.

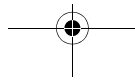
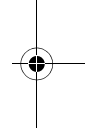
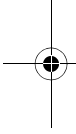

Polski

Wskazówki bezpieczeństwa

Ogólne wskazówki bezpieczeństwa



Należy w całości przeczytać wskazówki bezpieczeństwa oraz instrukcje, które zostały dostarczone wraz z dmuchawą i z użytkowanym elektronarzędziem. Nieprzestrzeganie wskazówek bezpieczeństwa i zaleceń może doprowadzić do porażenia prądem elektrycznym, pożaru i/lub poważnych obrażeń ciała.

Wszystkie instrukcje i wskazówki bezpieczeństwa należy przechowywać dla dalszego zastosowania.

Wskazówki dotyczące bezpieczeństwa pracy z wkrętarkami z dmuchawą

- ▶ **Dzieci powinny znajdować się pod nadzorem.** Tylko w ten sposób można zagwarantować, że nie będą się one bawiły dmuchawą.
- ▶ **Podczas rozpalania grilla na węgiel drzewny należy stosować odpowiednie wyposażenie ochronne.** Zaleca się założyć **mocne obuwie, bluzę z długim rękawem, długie spodnie, okulary ochronne i rękawice ochronne.** Istnieje niebezpieczeństwo oparzenia.
- ▶ **Strumienia powietrza nie wolno kierować na osoby ani zwierzęta.**
- ▶ **Wkrętarki z dmuchawą ni należy stosować razem z płynnymi materiałami palnymi (np. płynne podpałki do grilla, spirytus itp.).** Niekontrolowane rozniecenie ognia może spowodować oparzenia.
- ▶ **Wkrętarkę wraz z dmuchawą należy stosować wyłącznie do materiałów, które zostały podane w rozdziale dot. użytkowania zgodnego z przeznaczeniem. Nie należy jej stosować do materiałów niebezpiecznych oraz pyłów.** Użycie takie jest zagrożeniem dla zdrowia.
- ▶ **Należy zwrócić uwagę na kierunek padania iskier.** Istnieje niebezpieczeństwo oparzenia. Materiały znajdujące się w pobliżu mogą ulec zapłonowi.
- ▶ **Niebezpieczeństwo pożaru! Nie należy przy pomocy dmuchawy wydychać pyłu i żaru z grilla.** W razie potrzeby należy zwiększyć odległość dmuchawy od grilla.

- ▶ **Po zakończeniu użytkowania wkrętarke wraz z dmuchawą należy odłożyć w bezpiecznym miejscu i przed przystąpieniem do zdejmowania dmuchawy odczekać, aż ona ostygnie.** Istnieje niebezpieczeństwo oparzenia się gorącą dyszą. Upadek może spowodować skaleczenia.
- ▶ **Dmuchawę trzeba starannie konserwować. Należy kontrolować, czy ruchome części urządzenia funkcjonują bez zarzutu i nie są zablokowane, czy części nie są pęknięte lub uszkodzone, co mogłoby mieć wpływ na prawidłowe funkcjonowanie dmuchawy.** Przyczyną wielu wypadków są uszkodzone produkty.
- ▶ **Nieużywaną wkrętarke wraz z dmuchawą należy przechowywać w miejscu niedostępnym dla dzieci. Nie należy udostępniać wkrętarke z dmuchawą osobom, które jej nie znają lub nie przeczytały niniejszych przepisów.** Wkrętarke wraz z dmuchawą może stanowić niebezpieczeństwo, jeżeli będzie używana przez niedoświadczonych osoby.

Opis urządzenia i jego zastosowania

Użycie zgodne z przeznaczeniem

Dmuchawa wraz z wkrętarke akumulatorową IXO przeznaczona jest do rozniecania ognia i żaru wprostych grillach na węgiel drzewny. Przeznaczona jest ona wyłącznie do użytku prywatnego.

Dmuchawy wolno używać wyłącznie w połączeniu z następującymi elektronarzędziami:

- Bosch IXO (3 603 J81 0.., 3 603 J59 1.., 3 603 J59 3.., 3 603 JA8 0..)

Przedstawione graficznie komponenty

Numeracja przedstawionych graficznie komponentów odnosi się do rysunków, umieszczonych na stronie graficznej.

- 1 Dysza
- 2 Dmuchawa
- 3 Pierścień zwalniający blokadę
- 4 Włącznik/wyłącznik
- 5 Pętla na rękę
- 6 Zatrask

86 | Polski**7 Przykrywka gumowa**

Osprzęt ukazany na rysunkach lub opisany w instrukcji użytkowania nie wchodzi w standardowy zakres dostawy. Kompletny asortyment osprzętu można znaleźć w naszym katalogu osprzętu.

Dane techniczne

Dmuchawa	BBQ Fan
Numer katalogowy	1 600 A00 10Y

Informacja na temat hałasu i wibracji

Określony wg skali A poziom ciśnienia akustycznego wkrętarki wraz z dmuchawą wynosi standardowo 74 dB(A). Niepewność pomiaru $K = 3$ dB.

Poziom hałas podczas pracy może przekroczyć 80 dB(A).

Stosować ochronniki słuchu!

Wartości łączne drgań a_h (suma wektorowa z trzech kierunków) i niepewność pomiaru K oznaczone zgodnie z normą EN 60745 wynoszą:
 $a_h < 2,5 \text{ m/s}^2$, $K = 1,5 \text{ m/s}^2$.

Poziom drgań podany w tych wskazówkach został pomierzony zgodnie z wymaganiami normy EN 60745 dotyczącej procedury pomiarów i można go użyć do porównywania elektronarzędzi. Można go też użyć do wstępnej oceny ekspozycji na drgania.

Podany poziom drgań jest reprezentatywny dla podstawowych zastosowań elektronarzędzia. Jeżeli elektronarzędzie użyte zostanie do innych zastosowań, z innymi narzędziami roboczymi, z różnym osprzętem, a także jeśli nie będzie wystarczająco konserwowane, poziom drgań może odbiegać od podanego. Podane powyżej przyczyny mogą spowodować podwyższenie ekspozycji na drgania podczas całego czasu pracy.

Aby dokładnie ocenić ekspozycję na drgania, trzeba wziąć pod uwagę także okresy, gdy urządzenie jest wyłączone, lub gdy jest wprawdzie włączone, ale nie jest używane do pracy. W ten sposób łączna (obliczana na pełny wymiar czasu pracy) ekspozycja na drgania może okazać się znacznie niższa.

Należy wprowadzić dodatkowe środki bezpieczeństwa, mające na celu ochronę operatora przed skutkami ekspozycji na drgania, np.: konserwacja elektronarzędzia i narzędzi roboczych, zabezpieczenie odpowiedniej temperatury rąk, ustalenie kolejności operacji roboczych.

Deklaracja zgodności 

Oświadczamy z pełną odpowiedzialnością, że produkt przedstawiony w rozdziale „Dane techniczne” jest zgodny z wszystkimi wymogami dyrektywy 2006/42/WE wraz z jej zmianami.

Dokumentacja techniczna (2006/42/WE):
Robert Bosch Power Tools GmbH, PT/ETM9,
70538 Stuttgart, GERMANY

Henk Becker	Helmut Heinzlmann
Executive Vice President	Head of Product Certification
Engineering	PT/ETM9

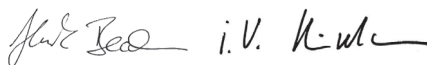

Robert Bosch Power Tools GmbH
70538 Stuttgart, GERMANY
Stuttgart, 01.01.2017

Montaż**Mocowanie pętli na rękę (zob. rys. A)**

Pętla na rękę **5** służy do przymocowania wkrętarki z dmuchawą do ręki operatora. Ma to na celu uniknięcie niezamierzonego upuszczenia wkrętarki z dmuchawą na grill.

- Wąski koniec pętli na rękę **5** należy przełożyć przez oczko we wkrętarkę.
- Rzemień należy przeprowadzić przez wąską pętlę i mocno dociągnąć pętlę na rękę.

Nakładanie dyszy (zob. rys. B)

- Nałożyć dyszę **1** na dmuchawę **2**.
Zatrząsk **6** musi zaskoczyć w sposób słyszalny.

Osadzanie dmuchawy (zob. rys. C – D)

- Przed przystąpieniem do montażu dmuchawy **2** należy zdjąć zatyczkę gumową **7** z wkrętarki, pociągając ją do przodu.
- Następnie należy nałożyć dmuchawę na wkrętarkę.
Dmuchała musi zaskoczyć w sposób słyszalny!

88 | Polski

Demontaż (zob. rys. F1 – F2)

- ▶ **Należy stosować rękawice ochronne; nie dotykać gorącej dyszy.**
Istnieje niebezpieczeństwo oparzenia.
- Przekręcić pierścień blokady **3** w kierunku **1** i zdjąć dmuchawę, pociągając ją do przodu.
- Następnie ponownie nałożyć zatyczkę gumową **7** na wkrętarce.

Praca urządzenia**Rozpalanie grilla na węgiel drzewny (zob. rys. E)**

Wkrętarce z dmuchawą **2** wolno użytkować wyłącznie z zamocowaną dyszą **1** i pętlą na rękę **5** (zob. „Montaż”).

- Podpalić węgiel na grillu
- Nałożyć pętlę **5** na rękę.
- Aby **włączyć** dmuchawę wcisnąć włącznik/wyłącznik **4** wkrętarci i przytrzymać go w tej pozycji.
Dmuchawę można stosować zarówno w prawym jak i w lewym kierunku.
- Wkrętarce wraz z dmuchawą należy kierować na grilla z góry pod skosem.
Należy przy tym zachować **wystarczający odstęp** od miski grilla.
- ▶ **Nie wolno stosować wkrętarci z dmuchawą do układania lub porawiania położenia węgla drzewnego.**

Konserwacja i serwis**Czyszczenie**

- Zanieczyszczenia należy wycierać suchą, miękką ściereczką. Nie należy używać żadnych środków czyszczących lub rozpuszczalników.

Obsługa klienta oraz doradztwo dotyczące użytkowania

W punkcie obsługi klienta można uzyskać odpowiedzi na pytania dotyczące napraw i konserwacji nabytego produktu, a także dotyczące części zamiennych. Rysunki rozłożeniowe oraz informacje dotyczące części zamiennych można znaleźć również pod adresem:

www.bosch-pt.com

Nasz zespół doradztwa dotyczącego użytkowania odpowie na wszystkie pytania związane z produktami firmy Bosch oraz ich osprzętem.

Polska

Robert Bosch Sp. z o.o.
Serwis Elektronarzędzi
Ul. Szyszkowa 35/37
02-285 Warszawa
Na www.bosch-pt.pl znajdują Państwo wszystkie szczegóły dotyczące usług serwisowych online.
Tel.: 22 7154460
Faks: 22 7154441
E-Mail: bsc@pl.bosch.com
Infolinia Działu Elektronarzędzi: 801 100900
(w cenie połączenia lokalnego)
E-Mail: elektronarzedzia.info@pl.bosch.com
www.bosch.pl

Usuwanie odpadów

Dmuchawę, osprzęt i opakowanie należy oddać do powtórnego przetworzenia zgodnego z obowiązującymi przepisami w zakresie ochrony środowiska.

Zastrzega się prawo dokonywania zmian.

Česky

Bezpečnostní upozornění

Všeobecná bezpečnostní upozornění



Čtěte všechna k ventilátoru a k použitému elektronářadí příložená varovná upozornění a pokyny. Zanedbání při dodržování bezpečnostních upozornění a pokynů mohou způsobit zásah elektrickým proudem, požár a/nebo těžká poranění.

Všechna bezpečnostní upozornění a pokyny do budoucna uschovejte.

Bezpečnostní upozornění pro šroubováky s ventilátorem

- ▶ **Dohlížejte na děti.** Tím bude zajištěno, aby si děti se šroubovákem s ventilátorem nehrály.
- ▶ **K zapalování grilů na dřevěné uhlí noste vhodné ochranné vybavení.** Je doporučeno nosit pevnou obuv, svršky s dlouhými rukávy a dlouhé kalhoty, ochranné brýle a ochranné rukavice. Existuje nebezpečí popálení.
- ▶ **Proud vzduchu nemiřte na osoby nebo zvířata.**
- ▶ **Šroubovák s ventilátorem nepoužívejte společně s kapalnými zápalnými látkami (např. tekutý zapalovač grilu, lih atd.).** Nekontrolovaným rozdýmčáním ohně existuje nebezpečí popálení.
- ▶ **Šroubovák s ventilátorem použijte pouze pro materiály, jež jsou uvedené v určujícím použití. Nepoužívejte jej pro nebezpečné látky a prach.** Jinak ohrožujete své zdraví.
- ▶ **Dávejte pozor na odlet jisker.** Existuje nebezpečí spálení. V blízkosti uložené materiály se mohou vznítit.
- ▶ **Nebezpečí požáru! Nevyfukujte z místa grilování žádný horký popel či žhavé uhlí.** Případně zvětšete odstup ventilátoru od místa grilování.
- ▶ **Šroubovák s ventilátorem po použití bezpečně odložte a než stáhnete ventilátor, nechte jej zcela vychladnout.** Můžete se popálit o horkou trysku. Při spadnutí existuje nebezpečí poranění.
- ▶ **Pečujte o ventilátor s pečlivostí. Kontrolujte, zda pohyblivé díly bezvadně fungují a neváznou, zda díly nejsou prasklé nebo tak poškozené, že je negativně ovlivněna funkce ventilátoru a zda jsou otvory volné.** Mnoho úrazů má svou příčinu v používání poškozených výrobků.
- ▶ **Nepoužívaný šroubovák s ventilátorem uschovávejte mimo dosah dětí. Nenechte osoby se šroubovákem s ventilátorem pracovat, pokud s ním nejsou seznámeny nebo nečetly tyto pokyny.** Šroubováky s ventilátorem jsou nebezpečné, pokud budou používány nezkušenými osobami.

Popis výrobku a specifikací

Určující použití

Ventilátor je společně s akumulátorovým šroubovákem IXO určený k rozmíchání ohně a žhavého uhlí v jednoduchých grilech na dřevěné uhlí. Je určený pouze pro soukromé použití.

Ventilátor se smí použít pouze ve spojení s následujícími elektronářadím:

- Bosch IXO (3 603 J81 0..., 3 603 J59 1..., 3 603 J59 3..., 3 603 JAB 0..)

Zobrazené komponenty

Číslování zobrazených komponent se vztahuje na vyobrazení na grafických stranách.

- 1 Tryska
- 2 Ventilátor
- 3 Odjišťovací kroužek
- 4 Spínač
- 5 Poutko
- 6 Západka
- 7 Gumové víčko

Zobrazené nebo popsané příslušenství nepatří k standardnímu obsahu dodávky. Kompletní příslušenství naleznete v našem programu příslušenství.

Technická data

Ventilátor	BBQ Fan
Objednáací číslo	1 600 A00 10Y

Informace o hluku a vibracích

Hodnocená hladina akustického tlaku A šroubováku s ventilátorem činí typicky 74 dB(A). Nepřesnost K = 3 dB.

Hladina hluku může při práci překročit 80 dB(A).

Noste ochranu sluchu!

Celkové hodnoty vibrací a_h (vektorový součet tří os) a nepřesnost K stanoveny podle EN 60745:

$a_h < 2,5 \text{ m/s}^2$, $K = 1,5 \text{ m/s}^2$.

92 | Česky

V těchto pokynech uvedená úroveň vibrací byla změřena podle měřících metod normovaných v EN 60745 a může být použita pro vzájemné porovnání elektronářadí. Hodí se i pro předběžný odhad zatížení vibracemi. Uvedená úroveň vibrací reprezentuje hlavní použití elektronářadí. Pokud se ovšem bude elektronářadí používat pro jiné práce, s odlišným příslušenstvím, s jinými nástroji nebo s nedostatečnou údržbou, může se úroveň vibrací lišit. To může zatížení vibracemi po celou pracovní dobu zřetelně zvýšit.

Pro přesný odhad zatížení vibracemi by měly být zohledněny i doby, v nichž je nářadí vypnuté nebo sice běží, ale fakticky se nepoužívá. To může zatížení vibracemi po celou pracovní dobu zřetelně zredukovat. Stanovte dodatečná bezpečnostní opatření k ochraně obsluhy před účinky vibrací, jako je např. údržba elektronářadí a nástrojů, udržování teplych rukou, organizace pracovních procesů.

Prohlášení o shodě 

Prohlašujeme na výhradní zodpovědnost, že výrobek popsany v části „Technické údaje“ splňuje veškerá příslušná ustanovení směrnice 2006/42/ES včetně změn.

Technická dokumentace (2006/42/ES) u:
Robert Bosch Power Tools GmbH, PT/ETM9,
70538 Stuttgart, GERMANY

Henk Becker	Helmut Heinzelmann
Executive Vice President	Head of Product Certification
Engineering	PT/ETM9

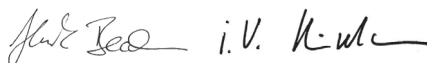

Robert Bosch Power Tools GmbH
70538 Stuttgart, GERMANY
Stuttgart, 01.01.2017

Montáž**Upevnění poutka (viz obr. A)**

Poutko **5** slouží k spolehlivému zafixování šroubováku s ventilátorem na Vašem zápěstí. Tím se zabrání, aby šroubovák s ventilátorem omylem spadl do místa grilování.

- Provlékněte tenký konec poutka **5** skrz ouško na šroubováku.
- Nosný řemínek protáhněte skrz tenké poutko a pevně utáhněte.

Nastrčení trysky (viz obr. B)

- Trysku **1** nastrčte na ventilátor **2**.
Západka **6** musí slyšitelně zaskočit.

Nastrčení ventilátoru (viz obrázky C – D)

- Před montáží ventilátoru **2** musíte směrem dopředu stáhnout gumové víčko **7** šroubováku.
- Následně nastrčte ventilátor na šroubovák.
Ventilátor musí slyšitelně zaskočit.

Demontáž (viz obr. F1 – F2)

- ▶ **Noste ochranné rukavice a nedotýkejte se horké trysky.** Existuje zde nebezpečí popálení.
- Otočte odjišťovací kroužek **3** ve směru **●** a ventilátor stáhněte směrem dopředu.
- Poté opět nastrčte na šroubovák gumové víčko **7**.

Provoz

Rozdmýchání grilu na dřevěné uhlí (viz obr. E)

Šroubovák s ventilátorem **2** se smí provozovat pouze s nastrčenou tryskou **1** a s poutkem **5** (viz „Montáž“).

- Zapalte zápalný materiál v grilu.
- Dejte si poutko **5** kolem zápěstí.
- Pro **uvvedení do provozu** stlačte spínač **4** šroubováku a podržte jej stisknutý.
Ventilátor lze provozovat jak při chodu doprava, tak i doleva.
- Šroubovák s ventilátorem držte šikmo shora na místo grilování.
Udržujte přitom **dostatečný bezpečný odstup** vůči grilovací pánvi.
- ▶ **Šroubovák s ventilátorem nepoužívejte k obracení či rozdělení zápalného materiálu.**



94 | Česky

Údržba a servis

Čištění

- Nečistoty otřete suchým, měkkým hadříkem. Nepoužívejte žádné čisticí prostředky nebo rozpouštědla.

Zákaznická a poradenská služba

Zákaznická služba zodpoví Vaše dotazy k opravě a údržbě Vašeho výrobku a též k náhradním dílům. Technické výkresy a informace k náhradním dílům naleznete i na:

www.bosch-pt.com

Tým poradenské služby Bosch Vám rád pomůže při otázkách k našim výrobkům a jejich příslušenství.

Czech Republic

Robert Bosch odbytová s.r.o.

Bosch Service Center PT

K Vápence 1621/16

692 01 Mikulov

Na www.bosch-pt.cz si můžete objednat opravu Vašeho stroje nebo náhradní díly online.

Tel.: 519 305700

Fax: 519 305705

E-Mail: servis.naradi@cz.bosch.com

www.bosch.cz

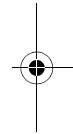

Zpracování odpadů

Ventilátor, příslušenství a obaly mají být dodány k opětovnému zhodnocení v souladu se zásadami ochrany životního prostředí.

Změny vyhrazeny.

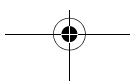

Slovensky

Bezpečnostné pokyny

Všeobecné bezpečnostné pokyny



Prečítajte si všetky Výstražné upozornenia, návody a pokyny priložené k ventilátoru a k použitému ručnému elektrickému náradíu. Nedostatky pri dodržiavaní bezpečnostných pokynov a upozornení môžu mať za následok zásah elektrickým prúdom, vznik požiaru a/alebo spôsobiť vážne poranenia osôb.

Uchovajte všetky Bezpečnostné pokyny a upozornenia na používanie v budúcnosti.

Bezpečnostné pokyny pre skrutkovač s ventilátorom

- ▶ **Dávajte pozor na deti.** Takýmto spôsobom zabezpečíte, aby sa deti nehrali so skrutkovačom s ventilátorom.
- ▶ **Pri zapalovaní grilu na drevené uhlie používajte vhodné ochranné pomôcky.** Odporúčame nosiť pevnú obuv, mať na sebe vrchné oblečenie s dlhými rukávmi, dlhé nohavice, ochranné okuliare a pracovné rukavice. Hrozí nebezpečenstvo popálenia.
- ▶ **Nikdy nesmerujte prúd vyfukovaného vzduchu na osoby ani na zvieratá.**
- ▶ **Nepoužívajte skrutkovač s ventilátorom spolu s horľavými kvapalinami (napríklad s tekutým zapaľovačom grilu, liehom a pod.).** Následkom nekontrolovaného vzbĺknutia ohňa hrozí nebezpečenstvo popálenia.
- ▶ **Skrutkovač s ventilátorom používajte len pre také materiály, ktoré sú uvedené v Návode na používanie a pre ktoré je náradie určené. Nepoužívajte ho v spojení s nebezpečnými látkami alebo prachom.** V opačnom prípade by ste ohrozovali svoje zdravie.
- ▶ **Rešpektujte smer odletovania iskier.** Hrozí nebezpečenstvo popálenia. Materiály, ktoré sú uložené blízko, by sa mohli vznietiť.

96 | Slovensky

- ▶ **Nebezpečenstvo požiaru! Nevyfúkavajte z ohniska grilu horúci popol ani žeravé uhliky.** V prípade potreby zväčšite vzdialenosť ventilátora od ohniska grilu.
- ▶ **Skrutkovač s ventilátorom po použití bezpečne uskladnite a nechajte ho úplne vychladnúť, skôr ako ventilátor demontujete.** Horúca dýza by Vám mohla spôsobiť popáleniny. V prípade pádu hrozí nebezpečenstvo poranenia.
- ▶ **Ventilátor starostlivo ošetrujte. Kontrolujte, či pohyblivé súčiastky bezchybne fungujú, alebo či neblokujú, či nie sú zlomené alebo poškodené niektoré súčiastky, pretože to by mohlo negatívne ovplyvňovať fungovanie ventilátora, skontrolujte tiež, či sú výstupné otvory voľné.** Veľa nehôd bolo zapríčinených použitím poškodených výrobkov.
- ▶ **Nepoužívaný skrutkovač s ventilátorom uschovávajte tak, aby k nim nemali prístup deti. Nedovoľte používať skrutkovač s ventilátorom osobám, ktoré s ním nie sú dôverne oboznámené, alebo ktoré si neprečítali tieto Pokyny.** Skrutkovače s ventilátorom sú nebezpečné vtedy, keď ich používajú neskúsené osoby.

Popis produktu a výkonu**Používanie podľa určenia**

Skrutkovač v spojení s ventilátorom IXO je určený na rozduchavanie ohňa a žeravých uhlikov v jednoduchých griloch na drevené uhlie. Je určený len na súkromné používanie.

Tento ventilátor sa smie používať len v spojení s nasledovnými typmi ručného elektrického náradia:

- Bosch IXO (3 603 J81 0.., 3 603 J59 1.., 3 603 J59 3.., 3 603 JA8 0..)

Vyobrazené komponenty

Číslovanie jednotlivých komponentov sa vzťahuje na vyobrazenie výrobku na grafických stranách tohto Návodu na používanie.

- 1 Dýza
- 2 Ventilátor
- 3 Uvoľňovací prstenec
- 4 Vypínač

- 5 Poistná slučka
- 6 Zaskakovací výstupok
- 7 Gumený kryt

Zobrazené alebo popísané príslušenstvo nepatrí celé do základnej výbavy produktu. Kompletné príslušenstvo nájdete v našom programe príslušenstva.

Technické údaje

Ventilátor	BBQ Fan
Vecné číslo	1 600 A00 10Y

Informácia o hlučnosti/vibráciách

Hodnotená hladina hluku A tohto skrutkovača s ventilátorom tohto náradia je typicky 74 dB(A). Nespohľadnosť merania $K = 3$ dB. Hladina hluku môže pri práci presiahnuť hodnotu 80 dB(A).

Používajte chrániče sluchu!

Celkové hodnoty vibrácií a_h (suma vektorov troch smerov) a nepresnosť merania K zisťované podľa normy EN 60745:

$$a_h < 2,5 \text{ m/s}^2, K = 1,5 \text{ m/s}^2.$$

Úroveň kmitov uvedená v týchto pokynoch bola nameraná podľa meracieho postupu uvedeného v norme EN 60745 a možno ju používať na vzájomné porovnávanie elektronáradia. Hodí sa aj na predbežný odhad zaťaženia vibráciami.

Uvedená hladina vibrácií reprezentuje hlavné druhy používania tohto ručného elektrického náradia. Pokiaľ sa ale bude elektronáradie používať na iné práce, s odlišným príslušenstvom, s inými nástrojmi alebo s nedostatočnou údržbou, môže sa úroveň vibrácií líšiť. To môže výrazne zvýšiť zaťaženie vibráciami počas celej pracovnej doby.

Na presný odhad zaťaženia vibráciami počas určitého časového úseku práce s náradím treba zohľadniť doby, počas ktorých je ručné elektrické náradie vypnuté alebo doby, keď náradie síce beží, ale v skutočnosti sa nepoužíva. To môže výrazne redukovať zaťaženie vibráciami počas celej pracovnej doby.

Na ochranu osoby pracujúcej s náradím pred účinkami zaťaženia vibráciami vykonajte ďalšie bezpečnostné opatrenia, ako sú napríklad: údržba ručného elektrického náradia a používaných pracovných nástrojov, zabezpečenie zachovania teploty rúk, organizácia jednotlivých pracovných úkonov.

98 | Slovensky

Vyhlasenie o konformite 

Na vlastnú zodpovednosť vyhlasujeme, že výrobok opísaný v časti „Technické údaje“ zodpovedá všetkým príslušným nariadeniam smernice 2006/42/ES, vrátane jej zmien.

Súbor technickej dokumentácie (2006/42/ES) sa nachádza u:

Robert Bosch Power Tools GmbH, PT/ETM9,
70538 Stuttgart, GERMANY

Henk Becker

Executive Vice President
Engineering

Helmut Heinzelmann

Head of Product Certification
PT/ETM9

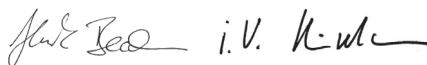

Robert Bosch Power Tools GmbH
70538 Stuttgart, GERMANY
Stuttgart, 01.01.2017

Montáž**Upevnenie poistnej slučky (pozri obrázok A)**

Poistná slučka **5** slúži na spoľahlivé upevnenie skrutkovača s ventilátorom na Vašom zápästí. Tým sa zabráni tomu, aby Vám skrutkovač s ventilátorom spadli do ohniska grilu.

- Navlečte tenký koniec poistnej slučky **5** do očka na skrutkovači.
- Preveďte nosný remienok cez tenkú slučku a poistnú slučku dobre utiahnite.

Nasadenie dýzy (pozri obrázok B)

- Nasadíte dýzu **1** na ventilátor **2**.
Zaskakovací výstupok **6** musí počuteľne zaskočiť.

Nasadenie ventilátora (pozri obrázky C – D)

- Pred namontovaním ventilátora **2** musíte stiahnuť gumený kryt **7** skrutkovača smerom dopredu.
- Nasuňte potom ventilátor na skrutkovač.
Ventilátor musí počuteľne zaskočiť.

Demontáž (pozri obrázky F1 – F2)

- ▶ **Používajte pracovné rukavice a nedotýkajte sa horúcej dýzy.** Hrozí nebezpečenstvo popálenia.
- Otočte uvoľňovací prstenec **3** v smere otáčania **1** a stiahnite ventilátor smerom hore.
- Potom nasadte gumený kryt **7** na pôvodné miesto na skrutkovač.

Používanie

Rozdúchanie grilu na drevené uhlie (pozri obrázok E)

Tento skrutkovač s ventilátorom **2** sa smie používať len s namontovanou dýzou **1** a poistnou slučkou **5** (Pozri odsek „Montáž“).

- Zapáľte materiál na rozloženie ohňa v ohnisku grilu.
- Založte si poistnú slučku **5** okolo zápastia.
- Ak chcete **zaprnúť** ventilátor, stlačte vypínač **4** skrutkovača a podržte ho v stlačenej polohe.
Tento ventilátor sa dá používať rovnako s pravobežným ako aj s ľavobežným chodom.
- Skrutkovač s ventilátorom držte šikmo nad ohniskom grilu.
Majte pritom **dostatočný bezpečnostný odstup** od nádoby ohniska grilu.

- ▶ **Nepoužívajte skrutkovač s ventilátorom na obracanie ani na delenie žeravých uhlíkov.**

Údržba a servis

Čistenie

- Znečistenia utrite suchou mäkkou handričkou. Nepoužívajte žiadne čistiace prostriedky ani rozpúšťadlá.

Servisné stredisko a poradenstvo pri používaní

Servisné stredisko Vám odpovie na otázky týkajúce sa opravy a údržby Vášho produktu ako aj náhradných súčiastok. Rozložené obrázky a informácie k náhradným súčiastkam nájdete aj na web-stránke:

www.bosch-pt.com

Tím poradcov Bosch Vám s radosťou poskytne pomoc pri otázkach týkajúcich sa našich produktov a ich príslušenstva.

100 | Magyar**Slovakia**

Na www.bosch-pt.sk si môžete objednať opravu vášho stroja alebo náhradné diely online.

Tel.: (02) 48 703 800

Fax: (02) 48 703 801

E-Mail: servis.naradia@sk.bosch.com

www.bosch.sk

Likvidácia

Ventilátor, príslušenstvo a obal treba dať na recykláciu šetriacu životné prostredie.

Zmeny vyhradené.

Magyar**Biztonsági előírások****Általános biztonsági előírások**

Olvassa el a fűvőberendezéshez és a felhasznált elektromos kéziszerszámhoz mellékelt valamennyi figyelmeztető megjegyzést és előírást. A biztonsági előírások és utasítások betartásának elmulasztása áramütésekhez, tűzhöz és/vagy súlyos testi sérülésekhez vezethet.

Őrizzen meg a jövőbeli használatra is valamennyi biztonsági előírást és utasítást.

Biztonsági útmutató a fűvőberendezéssel ellátott csavarozógép számára

- ▶ **Ügyeljen a gyerekekre.** Ez biztosítja, hogy a gyerekek ne játsszanak a fűvőberendezéssel ellátott csavarozógéppel.
- ▶ **A faszenes grill begyűjtéséhez viseljen megfelelő védőfelszerelést.** Ajánlatos stabil lábbelit, hosszú ujjú felsőruhát és hosszúnadrágot, védőszemüveget és védőkesztyűt viselni. Különben égési sérülés veszélye áll fenn.

- ▶ **Ne irányítsa a levegőáramot emberekre vagy állatokra.**
- ▶ **Ne használja a fűvőberendezéssel ellátott csavarozógépet folyékony fűtőanyaggal (például grillgyújtó folyadék, szpiritusz stb.) együtt.** A tűz akaratlan fellobbanásakor megégetheti magát.
- ▶ **A fűvőberendezéssel ellátott csavarozógépet csak a rendeltetés szerű használat leírásában megadott anyagokhoz használja. Ne használja a berendezést veszélyes anyagokhoz és porokhoz.** Ellenkező esetben veszélyezteti az egészségét.
- ▶ **Ügyeljen a szikraszórásra.** Különböző égési sérülés veszélye áll fenn. A közelben található anyagok meggyulladhatnak.
- ▶ **Tűzveszély! Ne fújja ki a forró hamut vagy a paraszat a grillből.** Szükség esetén növelje meg a berendezés és a grill közötti távolságot.
- ▶ **A fűvőberendezéssel ellátott csavarozógépet használat után biztonságos módon tegye le és hagyja teljesen kihűlni, mielőtt a fűvőberendezést lehúzza.** Ellenkező esetben a forró fűvőkával megégetheti magát. Leesés esetén sérülésveszély áll fenn.
- ▶ **Gondosan ápolja a fűvőberendezést. Ellenőrizze, hogy a mozgó alkatrészek kifogástalanul működnek-e, nincsenek-e beszorulva, és nincsenek-e eltörve vagy annyira megrongálódva az alkatrészek, hogy ez hátrányosan befolyásolja a fűvőberendezés működését, és hogy a nyílások szabadok-e.** Sok baleset oka egy megrongálódott termék használata.
- ▶ **A használaton kívüli fűvőberendezéssel ellátott csavarozógépet olyan helyen tárolja, ahol ahhoz gyerekek nem férhetnek hozzá. Ne hagyja, hogy olyan személyek használják a fűvőberendezéssel ellátott csavarozógépet, akik azt nem ismerik, vagy nem olvasták el ezt az útmutatót.** A fűvőberendezéssel ellátott csavarozógépek veszélyesek, ha azokat gyakorlatlan személyek használják.

A termék és alkalmazási lehetőségeinek leírása

Rendeltetés szerű használat

A fűvőberendezés az IXO akkumulátoros csavarozógéppel együtt egyszerű faszenes grillekben tűzgyújtásra és a parázs felizzítására szolgál. A készülék csak privát használatra szolgál.

102 | Magyar

A fűvóberendezést csak az alábbi elektromos kéziszerszámokkal szabad használni:

- Bosch IXO (3 603 J81 0.., 3 603 J59 1.., 3 603 J59 3.., 3 603 JA8 0..)

Az ábrázolásra kerülő komponensek

Az ábrázolt alkatrészek sorszámozása megfelel az ábráknak az ábrákat tartalmazó oldalon.

- 1 Fűvóka
- 2 Fűvóberendezés
- 3 Reteszelés feloldó gyűrű
- 4 Be-/kikapcsoló
- 5 Kézpánt
- 6 Bepattanó rögzítés
- 7 Gumisapka

A képeken látható vagy a szövegben leírt tartozékok részben nem tartoznak a standard szállítmányhoz. Tartozékprogramunkban valamennyi tartozék megtalálható.

Műszaki adatok

Fűvóberendezés	BBQ Fan
Cikkszám	1 600 A00 10Y

Zaj és vibráció értékek

A fűvóberendezéssel ellátott csavarozógép zajszintjének tipikus A-értéke 74 dB(A). Szórás K = 3 dB.

A munkavégzés alatti zajszint túllépheti a 80 dB(A)-t.

Viseljen fülvédőt!

a_h rezgési összértékek (a három irány vektorösszege) és K bizonytalanság az EN 60745 szabvány szerint:

$$a_h < 2,5 \text{ m/s}^2, K = 1,5 \text{ m/s}^2.$$

Az ezen előírásokban megadott rezgésszint az EN 60745 szabványban rögzített mérési módszerrel került meghatározásra és az elektromos kéziszerszámok összehasonlítására ez az érték felhasználható. Ez az érték a rezgési terhelés ideiglenes becslésére is alkalmas.

A megadott rezgésszint az elektromos kéziszerszám fő alkalmazási területén való használat során fellépő érték. Ha az elektromos kéziszerszámot más alkalmazásokra, különböző tartozékokkal vagy nem kielégítő karbantartás

mellett használják, a rezgésszint a fenti értéktől eltérhet. Ez az egész munkaidőre vonatkozó rezgési terhelést lényegesen megnövelheti. A rezgési terhelés pontos megbecsüléséhez figyelembe kell venni azokat az időszakokat is, amikor a berendezés kikapcsolt állapotban van, vagy amikor be van ugyan kapcsolva, de nem kerül ténylegesen használatra. Ez az egész munkaidőre vonatkozó rezgési terhelést lényegesen csökkentheti. Hozzon kiegészítő biztonsági intézkedéseket a kezelőnek a rezgések hatása elleni védelmére, például: Az elektromos kéziszerszám és a betétszerszámok karbantartása, a kezek melegen tartása, a munkamenetek megszervezése.

Megfelelőségi nyilatkozat

Egyedüli felelőséggel kijelentjük, hogy a „Műszaki adatok” alatt ismertetett termék megfelel a 2006/42/EK irányelv és módosításai valamennyi idevágó rendelkezésének.

A műszaki dokumentációja (2006/42/EK) a következő helyen található:
Robert Bosch Power Tools GmbH, PT/ETM9,
70538 Stuttgart, GERMANY

Henk Becker
Executive Vice President
Engineering

Helmut Heinzlmann
Head of Product Certification
PT/ETM9

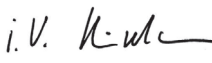
 i.v. 

Robert Bosch Power Tools GmbH
70538 Stuttgart, GERMANY
Stuttgart, 01.01.2017

Összeszerelés

A kézpánt rögzítése (lásd az „A” ábrát)

Az 5 kézpánt a fűvőberendezéssel ellátott csavarozógépnek az Ön csuklójához való biztos rögzítésére szolgál. Ez meggátolja, hogy a fűvőberendezéssel ellátott csavarozógép véletlenül beleessen a grillbe.

- Fűzze át az 5 kézpánt vékony végét a csavarozógép fülén.
- Fűzze át a hordszíjat a vékony hurkon és húzza meg szorosra a kézpántot.

104 | Magyar**A fűvóka felhelyezése (lásd a „B” ábrát)**

- Dugja rá az **1** fűvókát a **2** fűvóberendezésre.
A **6** bepattanó rögzítésnek hallhatóan be kell ugornia.

A fűvóberendezés felhelyezése (lásd a „C” – „D” ábrát)

- A **2** fűvóberendezés felszerelése előtt a **7** gumisapkát előrefelé le kell húzni a csavarozógépről.
- Ezután dugja rá a fűvóberendezést a csavarozógépre.
A fűvóberendezésnek hallhatóan be kell pattannia.

Szét szerelés (lásd az „F1 – F2” ábrát)

- ▶ **Viseljen védő kesztyűt és ne érintse meg a forró fűvókát.** Különböző égési sérülések veszélye áll fenn.
- Forgassa el forgásirányban **1** a **3** reteszelés feloldó gyűrűt és húzza le előrefelé a fűvóberendezést.
- Ezután tegye ismét fel a **7** gumisapkát a csavarozógépre.

Üzemeltetés**A faszenes grill begyűjtása (lásd az „E” ábrát)**

A **2** fűvóberendezéssel ellátott csavarozógépet csak az arra felerősített **1** fűvókával és **5** kézpánttal szabad használni (lásd „Felszerelés”).

- Gyűjtse meg a grillben található fűtőanyagot.
- Vezesse át az **5** kézpántot a csuklója körül.
- A fűvóberendezés **üzembe helyezéséhez** nyomja meg és tartsa benyomva a csavarozógép **4** be-/kikapcsolóját.
A fűvóberendezést mind jobbra-, mind balrafordító üzemben lehet használni.
- Tartsa a fűvóberendezéssel ellátott csavarozógépet felülről ferdén a grillre irányítva.
Tartsa **kielégítő távolságot** a grilltől.

- ▶ **Ne használja a fűvóberendezéssel ellátott csavarozógépet a fűtőanyag megfordításához vagy elosztásához.**

Karbantartás és szerviz

Tisztítás

- A szennyeződések egy száraz, puha kendővel törölje le. Ne használjon tisztító- vagy oldószereket.

Vevőszolgálat és használati tanácsadás

A Vevőszolgálat választ ad a termékének javításával és karbantartásával, valamint a pótalkatrészekkel kapcsolatos kérdéseire. A tartalékalkatrészekkel kapcsolatos robbantott ábrák és egyéb információk a címen találhatóak:

www.bosch-pt.com

A Bosch Használati Tanácsadó Team szívesen segít, ha termékeinkkel és azok tartozékaival kapcsolatos kérdései vannak.

Magyarország

Robert Bosch Kft.

1103 Budapest

Gyömrői út. 120.

A www.bosch-pt.hu oldalon online megrendelheti készülékének javítását.

Tel.: (061) 431-3835

Fax: (061) 431-3888

Hulladékkezelés

A fűvóberendezést, a tartozékokat és csomagolóanyagokat a környezetvédelmi szempontoknak megfelelően kell újrafelhasználásra leadni.

A változtatások joga fenntartva.

106 | Русский

Русский

Дата изготовления указана на последней странице обложки Руководства.

Контактная информация относительно импортера содержится на упаковке.

Указания по безопасности

Общие указания по безопасности



Прочитайте все предупреждения и указания, прилагаемые к воздухоувке и используемому электроинструменту. Несоблюдение указаний по технике безопасности и инструкций может привести к поражению электрическим током, пожару и/или тяжелым травмам.

Сохраняйте все инструкции по безопасности и указания для дальнейшего пользования.

Указания по технике безопасности для шуруповертов с воздухоувками

- ▶ **Смотрите за детьми.** Дети не должны играть шуруповертом с воздухоувкой.
- ▶ **Надевайте подходящие средства индивидуальной защиты перед тем, как разжигать гриль на древесном угле. Рекомендуется надевать прочную обувь, верх с длинными рукавами и брюки, защитные очки и перчатки.** Существует опасность ожога.
- ▶ **Не направляйте поток воздуха на людей или животных.**
- ▶ **Не используйте шуруповерт с воздухоувкой вместе с горючими жидкостями (напр., жидкостью для розжига гриля, спиртом и пр.).** Неконтролируемое воспламенение чревато ожогами.
- ▶ **Применяйте шуруповерт с воздухоувкой только для материалов, указанных в разделе о применении инструмента по назначению. Не используйте его для опасных материалов и пыли.** Иначе Вы подвергнете опасности свое здоровье.
- ▶ **Примите во внимание вылет искр.** Существует опасность ожога. Возможно возгорание расположенных вблизи материалов.

- ▶ **Опасность возгорания! Не выдувайте горячий пепел или угли из гриля.** При необходимости увеличьте расстояние между воздуходувкой и грилем.
- ▶ **После применения положите шуруповерт с воздуходувкой в безопасное место и дайте им полностью остыть перед тем, как снимать воздуходувку.** О горячее сопло можно обжечься. При падении существует опасность травм.
- ▶ **Тщательно ухаживайте за воздуходувкой. Следите за тем, чтобы подвижные детали работали исправно и не заедали и чтобы детали, которые могут влиять на работу воздуходувки, не были сломаны или повреждены, а также чтобы отверстия были открыты.** Причиной многих несчастных случаев является пользование неисправным изделием.
- ▶ **Храните неиспользуемый шуруповерт с воздуходувкой в недоступном для детей месте. Не позволяйте работать с шурупвертом с воздуходувкой лицам, которые не знакомы с его работой или не читали настоящих инструкций.** Шуруповерт с воздуходувкой опасен в руках неопытных лиц.

Описание продукта и услуг

Применение по назначению

Воздуходувка предназначена для применения вместе с аккумуляторным шурупвертом IXO для розжига огня и углей в простом гриле, работающем на древесном угле. Воздуходувка предназначена исключительно для применения для домашних нужд.

Воздуходувка может использоваться только вместе со следующими электроинструментами:

- Bosch IXO (3 603 J81 0.., 3 603 J59 1.., 3 603 J59 3.., 3 603 JA8 0..)

Изображенные составные части

Нумерация изображенных деталей выполнена по рисункам на страницах с изображением.

- 1 Сопло
- 2 Воздуходувка
- 3 Кольцо разблокировки

**108 | Русский**

- 4 Выключатель
- 5 Ремешок
- 6 Фиксатор
- 7 Резиновый колпачок

Изображенные или описанные принадлежности не входят в стандартный объем поставки. Полный ассортимент принадлежностей Вы найдете в нашей программе принадлежностей.

Технические данные

Воздуходувка	BBO Fan
Товарный №	1 600 A00 10Y

Данные по шуму и вибрации

A-взвешенный уровень звукового давления от шуруповерта с воздуходувкой составляет обычно 74 дБ(A). Погрешность K = 3 дБ. Во время работы уровень шума может превышать 80 дБ(A).

Одевайте наушники!

Суммарная вибрация a_h (векторная сумма трех направлений) и погрешность K определены в соответствии с EN 60745:

$$a_h < 2,5 \text{ м/с}^2, K = 1,5 \text{ м/с}^2.$$

Указанный в этих инструкциях уровень вибрации определен в соответствии со стандартизированной методикой измерений, прописанной в EN 60745, и может использоваться для сравнения электроинструментов. Он пригоден также для предварительной оценки вибрационной нагрузки.

Уровень вибрации указан для основных видов работы с электроинструментом. Однако если электроинструмент будет использован для выполнения других работ, с различными принадлежностями, с применением сменных рабочих инструментов, не предусмотренных изготовителем, или техническое обслуживание не будет отвечать предписаниям, то уровень вибрации может быть иным. Это может значительно повысить вибрационную нагрузку в течение всей продолжительности работы. Для точной оценки вибрационной нагрузки в течение определенного временного интервала нужно учитывать также и время, когда инструмент выключен или, хотя и включен, но не находится в работе. Это может значительно сократить нагрузку от вибрации в расчете на полное рабочее время.

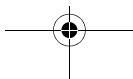
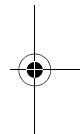
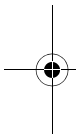

Предусмотрите дополнительные меры безопасности для защиты оператора от воздействия вибрации, например: техническое обслуживание электроинструмента и рабочих инструментов, меры по поддержанию рук в тепле, организация технологических процессов.

Заявление о соответствии

Мы заявляем под единоличную ответственность, что описанный в «Технических данных» продукт отвечает всем действующим положениям Директивы 2006/42/ЕС, включая изменения к ней.

Техническая документация (2006/42/ЕС):
Robert Bosch Power Tools GmbH, PT/ETM9,
70538 Stuttgart, GERMANY

Henk Becker	Helmut Heinzelmann
Executive Vice President	Head of Product Certification
Engineering	PT/ETM9

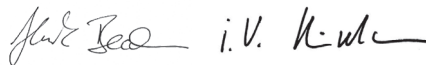

Robert Bosch Power Tools GmbH
70538 Stuttgart, GERMANY
Stuttgart, 01.01.2017

Сборка

Закрепление ремешка (см. рис. А)

Ремешок **5** служит для надежной фиксации шурупверта с воздуходувкой на запястье. Тем самым предотвращается случайное падение шурупверта с воздуходувкой в гриль.

- Проденьте тонкий конец ремешка **5** сквозь ушко на шурупверте.
- Проденьте ремешок сквозь тонкую петлю и крепко затяните.

Насадка сопла (см. рис. В)

- Насадите сопло **1** на воздуходувку **2**.
- Фиксатор **6** должен отчетливо войти в зацепление.

110 | Русский**Установка воздуховулки (см. рис. С – D)**

- Перед установкой воздуховулки **2** необходимо потянуть вперед и снять резиновый колпачок **7** шуруповерта.
- После этого необходимо насадить воздуховулку на шуруповерт. Воздуховулка должна отчетливо войти в зацепление.

Разборка (см. рис. F1 – F2)

- ▶ **Пользуйтесь защитными перчатками и не касайтесь горячего сопла.** Опасность получения ожога.
- Поверните кольцо разблокировки **3** в направлении **1** и снимите воздуховулку, потянув ее вперед.
- После этого снова наденьте резиновый колпачок **7** на шуруповерт.

Работа с инструментом**Розжиг гриля для древесного угля (см. рис. E)**

Шуруповерт с воздуховулкой **2** разрешается применять только с надетым соплом **1** и ремешком **5** (см. «Сборка»).

- Подожгите топливо в гриле.
- Наденьте ремешок **5** на запястье.
- Для **включения** воздуховулки нажмите на выключатель **4** шуруповерта и держите его нажатым. Воздуховулка может работать как по часовой стрелке, так и против часовой стрелки.
- Держите шуруповерт с воздуховулкой под наклоном над грилем. При этом соблюдайте **достаточное безопасное расстояние** от чаши гриля.
- ▶ **Не используйте шуруповерт с воздуховулкой для перемешивания или распределения горящих углей.**

Техобслуживание и сервис**Очистка**

- Вытирайте загрязнения сухой и мягкой тряпкой. Не применяйте никакие очищающие средства или растворители.

Сервис и консультирование на предмет использования продукции

Сервисная мастерская ответит на все Ваши вопросы по ремонту и обслуживанию Вашего продукта и по запчастям. Монтажные чертежи и информацию по запчастям Вы найдете также по адресу:

www.bosch-pt.com

Коллектив сотрудников Bosch, предоставляющий консультации на предмет использования продукции, с удовольствием ответит на все Ваши вопросы относительно нашей продукции и ее принадлежностей.

Для региона: Россия, Беларусь, Казахстан, Украина

Гарантийное обслуживание и ремонт электроинструмента, с соблюдением требований и норм изготовителя производятся на территории всех стран только в фирменных или авторизованных сервисных центрах «Роберт Бош».

ПРЕДУПРЕЖДЕНИЕ! Использование контрафактной продукции опасно в эксплуатации, может привести к ущербу для Вашего здоровья. Изготовление и распространение контрафактной продукции преследуется по Закону в административном и уголовном порядке.

Россия

Уполномоченная изготовителем организация:

ООО «Роберт Бош»

Вашутинское шоссе, вл. 24

141400, г.Химки, Московская обл.

Россия

Тел.: 8 800 100 8007 (звонок по России бесплатный)

E-Mail: info.powertools@ru.bosch.com

Полную и актуальную информацию о расположении сервисных центров и приёмных пунктов Вы можете получить:

- на официальном сайте www.bosch-pt.ru
- либо по телефону справочно – сервисной службы Bosch 8 800 100 8007 (звонок по России бесплатный)



112 | Русский



Беларусь

ИП «Роберт Бош» ООО
Сервисный центр по обслуживанию электроинструмента
ул. Тимирязева, 65А-020
220035, г. Минск
Беларусь
Тел.: +375 (17) 254 78 71
Тел.: +375 (17) 254 79 15/16
Факс: +375 (17) 254 78 75
E-Mail: pt-service.by@bosch.com
Официальный сайт: www.bosch-pt.by

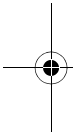

Казахстан

ТОО «Роберт Бош»
Сервисный центр по обслуживанию электроинструмента
г. Алматы
Казахстан
050050
пр. Райымбека 169/1
уг. ул. Коммунальная
Тел.: +7 (727) 232 37 07
Факс: +7 (727) 233 07 87
E-Mail: info.powertools.ka@bosch.com
Официальный сайт: www.bosch.kz; www.bosch-pt.kz

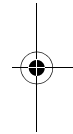

Утилизация

Воздуходувку, принадлежности и упаковку следует утилизировать безопасным для окружающей среды образом.

Возможны изменения.

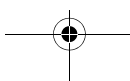

Українська

Вказівки з техніки безпеки

Загальні вказівки з техніки безпеки



Прочитайте всі попередження та вказівки, що додаються до повітродувки та використовуваного електроінструменту. Невиконання правил з техніки безпеки та вказівок може призводити до ураження електричним струмом, пожежі та/або важких серйозних травм.

Зберігайте всі правила з техніки безпеки і вказівки на майбутнє.

Вказівки з техніки безпеки для шурупвертів з повітродувками

- ▶ Дивіться за дітьми. Діти не повинні гратися шурупвертом з повітродувкою.
- ▶ Вдягайте відповідні засоби індивідуального захисту перед тим, як розпалювати гриль для деревного вугілля. Рекомендується вдягати міцне взуття, верх з довгими рукавами і довгі штани, захисні окуляри і рукавиці. Існує небезпека опіку.
- ▶ Не спрямовуйте потік повітря на людей або тварин.
- ▶ Не використовуйте шурупверт з повітродувкою разом із займистими рідинами (напр., рідиною для розпалювання гриля, спиртом тощо). Неконтрольоване займання спричиняє небезпеку опіку.
- ▶ Застосовуйте шурупверт з повітродувкою лише для таких матеріалів, що вказані в розділі про призначення інструменту. Не застосовуйте його для небезпечних матеріалів та пилу. Інакше Ви наражатимете на небезпеку своє здоров'я.
- ▶ Приймайте до уваги вилітання іскор. Існує небезпека опіку. Можуть зайнятися розташовані поруч матеріали.

114 | Українська

- ▶ **Небезпека пожежі! Не видуйте гарячий попіл і вугілля з гриля.** За необхідності збільшіть відстань між повітродувкою та грилем.
- ▶ **Після використання шурупверта з повітродувкою покладіть його у безпечне місце і дайте йому повністю охолонути перед тим, як знімати повітродувку.** Гарячим соплом можна обпектися. При падінні існує небезпека травм.
- ▶ **Старанно доглядайте за повітродувкою. Перевіряйте, щоб рухомі деталі бездоганно працювали та не заїдали та щоб деталі, які можуть впливати на функціонування повітродувки, не були поламаними або пошкодженими, а також щоб отвори були відкриті.** Причиною багатьох нещасних випадків є користування пошкодженим продуктом.
- ▶ **Зберігайте шурупверт з повітродувкою, якими Ви наразі не користуєтеся, у недоступному для дітей місці. Не дозволяйте користуватися шурупвертом з повітродувкою особам, що не знайомі з його роботою або не читали цю інструкцію.** У разі застосування недосвідченими особами шурупверти з повітродувкою несуть в собі небезпеку.

Опис продукту і послуг

Призначення

Повітродувка призначена для використання разом із акумуляторним шурупвертом IXO для розпалювання вогню або вугілля у звичайному грилі для деревного вугілля. Вона призначена лише для приватного використання.

Повітродувку можна використовувати лише в комбінації з наступними електроінструментами:

- Bosch IXO (3 603 J81 0.., 3 603 J59 1.., 3 603 J59 3.., 3 603 JA8 0..)

Зображені компоненти

Нумерація зображених компонентів посилається на зображення на сторінках з малюнками.

- 1 Сопло
- 2 Повітродувка

Українська | 115

3 Кільце розблокування**4** Вимикач**5** Ремінець**6** Фіксатор**7** Гумовий ковпачок

Зображене або описане приладдя не входить в стандартний обсяг поставки. Повний асортимент приладдя Ви знайдете в нашій програмі приладдя.

Технічні дані

Повітродувка	BBQ Fan
Товарний номер	1 600 A00 10Y

Заява про відповідність 

Ми заявляємо під нашу одноособову відповідальність, що описаний у розділі «Технічні дані» продукт відповідає усім відповідним положенням Директиви 2006/42/EC, включаючи зміни до неї.

Технічна документація (2006/42/EC):

Robert Bosch Power Tools GmbH, PT/ETM9,
70538 Stuttgart, GERMANY

Henk Becker

Executive Vice President
Engineering

Helmut Heinzelmann

Head of Product Certification
PT/ETM9

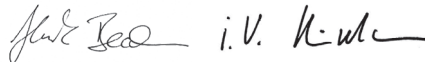

Robert Bosch Power Tools GmbH
70538 Stuttgart, GERMANY
Stuttgart, 01.01.2017

Інформація щодо шуму і вібрації

A-зважений рівень звукового тиску від шуруповерта з повітродувкою становить, як правило, 74 дБ(A). Похибка вимірювання K=3 дБ.

Рівень шуму при роботі може перевищувати 80 дБ(A).

Вдягайте навушники!

116 | Українська

Сумарна вібрація a_h (векторна сума трьох напрямків) та похибка K визначені відповідно до EN 60745:

$$a_h < 2,5 \text{ м/с}^2, K = 1,5 \text{ м/с}^2.$$

Зазначений в цих вказівках рівень вібрації був визначений за процедурою, визначеною в EN 60745; нею можна користуватися для порівняння електроінструментів. Він придатний також і для попередньої оцінки вібраційного навантаження.

Зазначений рівень вібрації стосується головних робіт, для яких застосовується електроприлад. Однак при застосуванні електроінструменту для інших робіт, роботі з різним приладдям або з іншими змінними робочими інструментами або при недостатньому технічному обслуговуванні рівень вібрації може бути іншим. В результаті вібраційне навантаження протягом всього інтервалу використання приладу може значно зростати.

Для точної оцінки вібраційного навантаження треба враховувати також і інтервали часу, коли прилад вимкнений або, хоч і увімкнений, але саме не в роботі. Це може значно зменшити вібраційне навантаження протягом всього інтервалу використання приладу. Визначте додаткові заходи безпеки для захисту від вібрації працюючого з приладом, як напр.: технічне обслуговування електроприладу і робочих інструментів, нагрівання рук, організація робочих процесів.

Монтаж**Закріплення ремінця (див. мал. А)**

Ремінець **5** слугує для того, щоб надійно зафіксувати шурупверт з повітродувкою на зап'ястку. Це запобігає випадковому падінню шурупверта з повітродувкою у гриль.

- Просуньте тонкий кінець ремінця **5** крізь вушко на шурупверті.
- Просуньте ремінець крізь тонку петлю і затягніть.

Насаджування сопла (див. мал. В)

- Насадіть сопло **1** на повітродувку **2**.
- Фіксатор **6** повинен відчутно увійти у зачеплення.

Встановлення повітродувки (див. мал. С – D)

- Перед монтажем повітродувки **2** необхідно потягнути вперед і зняти гумовий ковпачок **7** з шурупверта.
- Потім необхідно насадити повітродувку на шурупверт. Повітродувка повинна відчутно увійти у зачеплення.

Демонтаж (див. мал. F1 – F2)

- ▶ **Вдягайте захисні рукавиці і не торкайтеся гарячого сопла.** Існує небезпека опіку.
- Поверніть кільце розблокування **3** у напрямку **ⓘ** і зніміть повітродувку, потягнувши її вперед.
- Після цього надіньте гумовий ковпачок **7** знову на шурупверт.

Експлуатація

Розпалювання гриля для деревного вугілля (див. мал. E)

Шурупверт з повітродувкою **2** дозволяється використовувати лише із насадженим соплом **1** і закріпленим ремінцем **5** (див. «Монтаж»).

- Запаліть паливо у грилі.
- Надіньте ремінець **5** на зап'ясток.
- Для **увімкнення** натисніть вимикач **4** шурупверта і утримуйте його натиснутим. Повітродувка працює як за стрілкою годинника, так і проти неї.
- Тримайте шурупверт з повітродувкою навкоси над грилем. Дотримуйте при цьому **достатньої безпечної відстані** від чаші гриля.
- ▶ **Не використовуйте шурупверт з повітродувкою для перемішування або розподілення вугілля, що горить.**

Технічне обслуговування і сервіс

Очищення

- Стирайте забруднення сухою, м'якою ганчіркою. Не використовуйте мийні засоби і розчинники.

**118** | Українська

Сервіс та надання консультацій щодо використання продукції

Сервісна майстерня відповість на запитання стосовно ремонту і технічного обслуговування Вашого виробу. Малюнки в деталях і інформацію щодо запчастин можна знайти за адресою:

www.bosch-pt.com

Команда співробітників Bosch з надання консультацій щодо використання продукції із задоволенням відповість на Ваші запитання стосовно нашої продукції та приладдя до неї.

Гарантійне обслуговування і ремонт електроінструменту здійснюються відповідно до вимог і норм виготовлювача на території всіх країн лише у фірмових або авторизованих сервісних центрах фірми «Роберт Бош».

ПОПЕРЕДЖЕННЯ! Використання контрафактної продукції небезпечне в експлуатації і може мати негативні наслідки для здоров'я. Виготовлення і розповсюдження контрафактної продукції переслідується за Законом в адміністративному і кримінальному порядку.

Україна

ТОВ «Роберт Бош»
Сервісний центр електроінструментів
вул. Крайня, 1, 02660, Київ-60
Україна
Тел.: (044) 4 90 24 07 (багатоканальний)
E-Mail: pt-service.ua@bosch.com
Офіційний сайт: www.bosch-powertools.com.ua

Адреса Регіональних гарантійних сервісних майстерень зазначена в Національному гарантійному талоні.

Утилізація

Повітродувку, приладдя і упаковку треба здавати на екологічно чисту повторну переробку.

Можливі зміни.

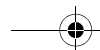
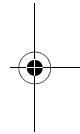
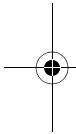

Қазақша

Өндіру күні нұсқаулықтың соңғы, мұқаба бетінде көрсетілген.
Импорттаушы контакттік мәліметін орамада табу мүмкін.

Қауіпсіздік нұсқаулары

Жалпы нұсқаулар



Желдеткіш пен пайдаланған электр құралының жинағындағы ескерту нұсқаулары мен нұсқаулықтарды оқыңыз. Техникалық қауіпсіздік нұсқаулықтарын және ескертпелерді сақтамау тоқтың соғуына, өрт және/немесе ауыр жарақаттануларға алып келуі мүмкін.

Болашақ жұмыстар үшін қауіпсіздік нұсқаулықтары мен ескертпелерді сақтап қойыңыз.

Желдеткіш бар бұрауыш үшін қауіпсіздік нұсқаулары

- ▶ **Балаларға абай болыңыз.** Балалардың желдеткіш бар бұрауышпен ойнамауына көз жеткізіңіз.
- ▶ **Ағаштық көмір грилін оталудан сақтайтын жабдықтарды киіңіз.** Қатты аяқ киімін, ұзын жеңдік жоғарғы киімдер мен ұзын шалбар кию, қорғағыш көзілдірік пен қолғапты кию ұсынылады. Күю қауіпі бар.
- ▶ **Ауа ағынын адамдарға немесе хайуандарға бағыттамаңыз.**
- ▶ **Желдеткіштік бұрауышты сұйық жанармайлармен (мысалы, сұйық гриль оталдырғышы, спирт т.б.) пайдаланбаңыз.** Алаудың бақылаусыз жануы арқылы күю қауіпі пайда болады.
- ▶ **Желдіткіштік бұрауышты тек пайдалануға арналған материалдармен пайдаланыңыз. Оны қауіпті заттек пен шаңдар үшін пайдаланбаңыз.** Кері жағдайда денсуылығыңызға зиян келуі мүмкін.
- ▶ **Ұшқындар ұшуын ескеріңіз.** Күю қауіпі бар. Жақында орналасқан материалдар оталуы мүмкін.
- ▶ **Өрт қауіпі! Грильден ыстық күл немесе ыстықты үрлемеңіз.** Керек болса, желдеткіш пен гриль аралығын ұзайтыңыз.



120 | Қазақша

- ▶ **Желдеткіштік бұрауышты пайдаланудан соң қауіпсіз жерге қойып, желдеткішті шешуден алдын алдын толық суытыңыз.** Ыстық соплодан күйіп кету мүмкін. Түскенде жарақаттану қауіпі бар.
- ▶ **Желдеткішті ұқыпты күтіңіз. Қозғалмалы бөлшектердің ақаусыздығына және кептелмеуіне, бөлшектер сынбаған немесе зақымдалмағанына, желдеткіштің мінсіз жұмыс істеуіне тесіктер бос тұруына көз жткізіңіз.** Көп сәтсіз оқиғалар зақымдалған өнімдерді пайдаланудан болған.
- ▶ **Желдеткіштік бұрауышты балалар қолы жетпейтін жерде сақтаңыз. Осыларды білмейтін немесе осы нұсқауларды оқымаған адамдарға бұл желдеткіштік бұрауышты пайдалануға жол бермеңіз.** Тәжірибесіз адамдар қолында желдеткіштік бұрауыш қауіпті болады.

Өнім және қызмет сипаттамасы

Тағайындалу бойынша қолдану

Желдеткіш IXO аккумуляторлық бұрауышпен бірге алау мен ыстықты қарапайым ағаштық көмірлі грильдерде жандыруға арналған. Ол тек жеке үйлерде пайдалануға арналған.

Желдеткішті тек төмендегі электр құралдарымен бірге қолдану қажет:

- Bosch IXO (3 603 J81 0.., 3 603 J59 1.., 3 603 J59 3.., 3 603 JA8 0..)

Бейнеленген құрамды бөлшектер

Берілген бөлшек нөмірлері суреттердегі бейнелерге негізделген.

- 1 Форсунка
- 2 Желдеткіш
- 3 Бұғаттауды ашу шеңбері
- 4 Қосқыш/өшіргіш
- 5 Қолтұтқа
- 6 Фиксатор
- 7 Резеңке қақпақ

Бейнеленген немесе сипатталған жабдықтар стандартты жеткізу көлемімен қамтылмайды. Толық жабдықтарды біздің жабдықтар бағдарламыздан табасыз.



Техникалық мәліметтер

Желдеткіш	BBQ Fan
Өнім нөмірі	1 600 A00 10Y

Шуыл және дірілдеу туралы ақпарат

Желдеткіштік бұрауыш А-өлшенген дыбыстық қысым деңгейі әдетте 74 дБ(А) құрайды. Өлшеу дәлсіздігі K = 3 дБ.

Жұмыс орнындағы шу деңгейі 80 дБ(А) мәнінен асуы мүмкін.

Құлақты қорғау құралдарын киіңіз!

Жиынтық діріл мәні a_n (үш бағыттың векторлық қосындысы) және K дәлсіздігі EN 60745 стандартына сай анықталған:

$$a_n < 2,5 \text{ м/с}^2, K = 1,5 \text{ м/с}^2.$$

Осы ескертпелерде берілген дірілдеу пәрмені EN 60745 ережесінде мөлшерленген өлшеу әдісі бойынша есептелген болып электр құралдарды бір-бірімен салыстыру үшін пайдаланылуы мүмкін. Ол дірілдеу қуатын шамалап өлшеу үшін де жарамды.

Берілген діріл көлемі электр құралының негізгі жұмыстары үшін берілген. Егер электр құрал басқа жұмыстар үшін түрлі керек-жарақтармен басқа алмалы-салмалы аспаптар менен немесе жетімсіз күтумен пайдаланылса дірілдеу көлемдері өзгереді. Бұл жұмыс барысындағы діріл қуатын арттырады.

Дірілдеу қуатын нақты есептеу үшін құрал өшірілген және қосылған болып пайдаланылмаған уақыттарды да ескеру қажет. Бұл дірілдеу қуатын бүкіл жұмыс уақытында қатты төмендетеді.

Пайдаланушыны дірілдеу әсерінен сақтау үшін қосымша қауіпсіздік шараларын қолдану қажет, мысалы: электр құралды және алмалы-салмалы аспаптарды күту, қолдарды ыстық ұстау, жұмыс әдістерін ұйымдыстыру.

Сәйкестік мәлідемесі 

Жеке жауапкершілікпен біз „Техникалық мәліметтерде“ сипатталған өнім 2006/42/ЕС нормативінің барлық тиісті ережелеріне өзгерістерімен бірге сай болуын білдіреміз.

Техникалық құжаттар (2006/42/ЕС) төмендегідей:

Robert Bosch Power Tools GmbH, PT/ETM9,
70538 Stuttgart, GERMANY

122 | Қазақша

Henk Becker
Executive Vice President
Engineering

Helmut Heinzelmann
Head of Product Certification
PT/ETM9

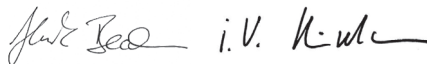

Robert Bosch Power Tools GmbH
70538 Stuttgart, GERMANY
Stuttgart, 01.01.2017

Жинау**Қолтұтқаны бекіту (А суретін қараңыз)**

Қолтұтқа **5** желдеткіштік бұрауышты білекте бекітуге арналған.
Желдеткіштік бұрауыш кездейсоқ грильге түсуінің алдын алу үшін.

- Қолтұтқаның жіңішке ұшын **5** бұрауыш тесіктерінен өткізіңіз.
- Таспаны жіңішке ілмектен өткізіп қолтұтқаны тартып бекітіңіз.

Форсунканы орнату (В суретін қараңыз)

- Форсунканы **1** желдеткішке **2** орнатыңыз.
- Фиксатор **6** естіліп тірелуі керек.

Желдеткішті орнату (С – D суреттерін қараңыз)

- **2** желдеткішін орнатудан алдын бұрауыштың **7** резеңке қалпақшасын алға алып қою керек.
- Сосын желдеткішті бұрауышқа салыңыз.
- Желдеткіш естіліп тірелуі керек.

Шешу (F1 – F2 суреттерін қараңыз)

- ▶ **Қорғау қолғабын киіп, ыстық соплоға тимеңіз.** Күю қауіпі бар.
- Бұғаттауын ашу сақинасын **3** бұрау бағытында бұрап желдеткішті алға шешіңіз.
- Сосын резеңке қалпақшаны **7** қайта бұрауышқа салыңыз.

Пайдалану**Ағаш көмір грильді жандыру (Е суретін қараңыз)**

Желдеткіштік бұрауышты **2** тек орнатылған форсунка **1** және қолтұтқамен **5** пайдалану мүмкін („Орнату“ қараңыз).

- Грильдегі жанатын затты жандырыңыз.



- Қолтұқаны **5** білекке өткізіңіз.
 - Желдеткішті **іске қосу** үшін бұрауыштың қосқыш/өшіргішін **4** басып тұрыңыз.
Желдеткішті солға да оңға да айналуға пайдалану мүмкін.
 - Желдеткіштік бұрауышты жоғарыдан грильге қаратып қисық ұстаңыз.
Мұнда және грильге **жетерлік қауіпсіздік қашықтығын** сақтаңыз.
- **Желдеткіштік бұрауышты жанатын затты ауадру немесе тарату үшін пайдаланбаңыз.**

Техникалық күтім және қызмет

Тазалау

- Ластануларды құрғақ, жұмсақ шүберекпен сүртіңіз. Жұғыш заттарды немесе еріткіштерді пайдаланбаңыз.

Тұтынушыға қызмет көрсету және пайдалану кеңестері

Қызмет көрсету шеберханасы өнімді жөндеу және күту, сондай-ақ қосалқы бөлшектер туралы сұрақтарға жауап береді. Қажетті сызбалар мен қосалқы бөлшектер туралы ақпаратты мына мекенжайдан табасыз:

www.bosch-pt.com

Кеңес беруші Bosch қызметкерлері өнімді пайдалану және олардың қосалқы бөлшектері туралы сұрақтарыңызға тиянақты жауап береді.

Өндіруші талаптары мен нормаларының сақталуымен электр құралын жөндеу және кепілді қызмет көрсету барлық мемлекеттер аумағында тек „Роберт Бош“ фирмалық немесе авторизацияланған қызмет көрсету орталықтарында орындалады.

ЕСКЕРТУ! Заңсыз жолмен әкелінген өнімдерді пайдалану қауіпті, денсаулығыңызға зиян келтіруі мүмкін. Өнімдерді заңсыз жасау және тарату әкімшілік және қылмыстық тәртіп бойынша Заңмен қудаланады.

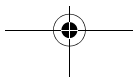
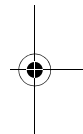
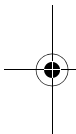



124 | Қазақша

Қазақстан

ЖШС „Роберт Бош“
Электр құралдарына қызмет көрсету орталығы
Алматы қаласы
Қазақстан
050050
Райымбек данғылы
Коммунальная көшесінің бұрышы, 169/1
Тел.: +7 (727) 232 37 07
Факс: +7 (727) 233 07 87
E-Mail: info.powertools.ka@bosch.com
Ресми сайты: www.bosch.kz; www.bosch-pt.kz

Кәдеге жарату

Желдеткіш, оның жабдықтары мен орамасын қоршаған ортаны қорғайтын кәдеге жарату орнына тапсыру қажет.

Техникалық өзгерістер енгізу құқығы сақталады.

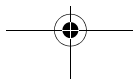
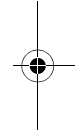
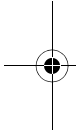

Română

Instrucțiuni privind siguranța și protecția muncii

Instrucțiuni de ordin general privind siguranța și protecția muncii



Citiți toate avertismentele și instrucțiunile atașate suflantei și sculei electrice utilizate. Nerespectarea instrucțiunilor și indicațiilor privind siguranța poate provoca electrocutare, incendiu și/sau răniri grave.

Păstrați toate instrucțiunile și indicațiile de siguranță în vederea unei utilizări ulterioare.

Instrucțiuni de siguranță pentru șurubelniță cu suflantă

- ▶ **Supravegheați copiii.** Astfel veți fi siguri că aceștia nu se joacă cu șurubelnița cu suflantă.
- ▶ **Purtați echipament de protecție adecvat pentru aprinderea grătarului cu cărbuni de lemn. Se recomandă purtarea de încălțăminte solidă, cămăși sau jachete cu mâneci lungi și pantaloni lungi, ochelari și mănuși de protecție.** Există pericol de arsuri.
- ▶ **Nu îndreptați jetul de aer asupra persoanelor sau animalelor.**
- ▶ **Nu folosiți șurubelnița cu suflantă împreună cu combustibili lichizi (de exemplu aprinzător lichid, spirt etc.).** Există pericol de arsuri din cauza aprinderii necontrolate a focului.
- ▶ **Folosiți șurubelnița cu suflantă numai pentru materialele specificate la paragraful Utilizare conform destinației. Nu o folosiți pentru substanțe și pulberi periculoase.** În caz contrar vă puneți în pericol sănătatea.
- ▶ **Fiți atenți la scântei.** Există pericol de arsuri. Materialele depozitate în apropiere pot lua foc.
- ▶ **Pericol de incendiu! Nu suflați cenușă fierbinte sau jar din focarul grătarului.** Măriți, dacă este cazul, distanța dintre suflantă și focarul grătarului.

126 | Română

- ▶ **După utilizare, depozitați la loc sigur șurubelnița cu suflantă și lăsați-o să se răcească complet înainte de a scoate suflanta de pe aceasta.** Vă puteți arde cu duza fierbinte. În caz de cădere există pericol de rănire.
- ▶ **Întrețineți cu grijă suflanta. Controlați dacă componentele mobile funcționează impecabil și dacă nu se blochează, dacă nu există piese rupte sau deteriorate care să afecteze buna funcționare a suflantei și dacă orificiile nu sunt obturate.** Multe accidente au fost cauzate de utilizarea unor produse defecte.
- ▶ **Când nu o folosiți, depozitați șurubelnița cu suflantă la loc inaccesibil copiilor. Nu permiteți să lucreze cu șurubelnița cu suflantă persoanelor nefamiliarizate cu aceasta sau celor care nu au citit prezentele instrucțiuni.** Șurubelnițele cu suflantă sunt periculoase atunci când sunt folosite de persoane lipsite de experiență.

Descrierea produsului și a performanțelor**Utilizare conform destinației**

Suflanta, împreună cu șurubelnița cu acumulator IXO, este destinată aprinderii focului și jarului în gratarele simple cu cărbuni de lemn. Este destinată exclusiv pentru uz privat.

Suflanta poate fi folosită numai împreună cu următoarele scule electrice:

- Bosch IXO (3 603 J81 0..., 3 603 J59 1..., 3 603 J59 3..., 3 603 JA8 0..)

Elemente componente

Numerotarea componentelor ilustrate se referă la schițele de la paginile grafice.

- 1 Duza
- 2 Suflantă
- 3 Inel de deblocare
- 4 Întrerupător pornit/oprit
- 5 Curea de mână
- 6 Dispozitiv de blocare
- 7 Manșon din cauciuc

Accesorii ilustrate sau descrise nu sunt cuprinse în setul de livrare standard. Puteți găsi accesoriile complete în programul nostru de accesorii.

Date tehnice

Suflantă	BBQ Fan
Număr de identificare	1 600 A00 10Y

Informație privind zgomotul/vibrațiile

Nivelul presiunii sonore evaluat A al șurubelniței cu suflantă este în mod normal de 74 dB(A). Incertitudine K = 3 dB.

Nivelul zgomotului poate depăși în timpul lucrului pragul de 80 dB(A).

Purtați antifoane!

Valorile totale ale vibrațiilor a_h (suma vectorială a trei direcții) și incertitudinea K au fost determinate conform EN 60745:

$$a_h < 2,5 \text{ m/s}^2, K = 1,5 \text{ m/s}^2.$$

Nivelul vibrațiilor specificat în prezentele instrucțiuni a fost măsurat conform unei proceduri de măsurare standardizate în EN 60745 și poate fi utilizat la compararea diferitelor scule electrice. El poate fi folosit și pentru evaluarea provizorie a solicitării vibratorii.

Nivelul specificat al vibrațiilor se referă la cele mai frecvente utilizări ale sculei electrice. În eventualitatea în care scula electrică este utilizată pentru alte aplicații, împreună cu accesorii diverse sau care diferă de cele indicate sau nu beneficiază de o întreținere satisfăcătoare, nivelul vibrațiilor se poate abate de la valoarea specificată. Aceasta poate amplifica considerabil solicitarea vibratorie de-a lungul întregului interval de lucru.

Pentru o evaluare exactă a solicitării vibratorii ar trebui luate în calcul și intervalele de timp în care scula electrică este deconectată sau funcționează, dar nu este utilizată efectiv. Această metodă de calcul ar putea duce la reducerea considerabilă a valorii solicitării vibratorii pe întreg intervalul de lucru.

Stabiliți măsuri de siguranță suplimentare pentru protejarea utilizatorului împotriva efectului vibrațiilor, ca de exemplu: întreținerea sculei electrice și a accesoriilor, menținerea căldurii mâinilor, organizarea proceselor de muncă.

Declarație de conformitate 

Declaram pe proprie răspundere că produsul descris la paragraful „Date tehnice” corespunde tuturor dispozițiilor relevante ale Directivei 2006/42/CE, inclusiv modificărilor acestora.

128 | Română

Documentație tehnică (2006/42/CE) la:
Robert Bosch Power Tools GmbH, PT/ETM9,
70538 Stuttgart, GERMANY

Henk Becker	Helmut Heinzelmann
Executive Vice President	Head of Product Certification
Engineering	PT/ETM9

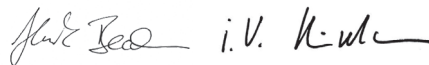

Robert Bosch Power Tools GmbH
70538 Stuttgart, GERMANY
Stuttgart, 01.01.2017

Montare**Fixarea curelei de mână (vezi figura A)**

Cureaua de mână **5** servește la fixarea pe încheietura mâinii dumneavoastră a șurubelniței cu suflantă. Astfel este evitată căderea accidentală în afară a șurubelniței cu suflantă.

- Treceți capătul subțire al curelei de mână **5** prin inelul metalic al șurubelniței.
- Treceți chinga de transport prin bucla subțire și strângeți bine cureaua de mână.

Montarea duzei (vezi figura B)

- Montați duza **1** pe suflanta **2**.
Dispozitivul de blocare **6** trebuie să se încliचेze perceptibil.

Montarea suflantei (vezi figurile C - D)

- Înaintea montării suflantei **2** trebuie să scoateți capacul din cauciuc **7** al șurubelniței, trăgându-l spre înainte.
- Apoi montați suflanta pe șurubelniță.
Suflanta trebuie să se încliचेze perceptibil.

Demontare (vezi figurile F1 - F2)

- **Purtați mănuși de protecție și nu atingeți duza fierbinte.** Există pericol de arsuri.

- Rotiți inelul de deblocare **3** în direcția de rotație **1** și scoateți suflanta trăgând-o spre înainte.
- Puneți apoi din nou pe șurubelniță capacul din cauciuc **7**.

Funcționare

Aprinderea grătarului cu cărbuni de lemn (vezi figura E)

Nu este permisă utilizarea șurubelniței cu suflantă **2** decât cu duza **1** și cu reaua de mână **5** montate (vezi „Montaj”).

- Aprindeți materialul combustibil în focarul grătarului.
- Treceți cureaua de mână **5** în jurul încheieturii mâinii.
- Pentru **Punerea în funcțiune** a suflantei apăsați întrerupătorul pornit/oprit **4** al șurubelniței și țineți-l apăsat. Astfel suflanta va putea fi utilizată atât în regim de funcționare cu rotire spre dreapta cât și spre stânga.

- Țineți șurubelnița cu suflantă înclinată de sus, deasupra focarului grătarului. Păstrați o **distanță suficientă de siguranță** față de grătar.

► **Nu folosiți șurubelnița cu suflantă pentru întoarcerea sau împrăștierea materialului combustibil.**

Întreținere și service

Curățare

- Ștergeți impuritățile cu o lavetă uscată, moale. Nu folosiți detergenți sau solvenți.

Asistență clienți și consultanță privind utilizarea

Serviciul de asistență clienți vă răspunde la întrebări privind repararea și întreținerea produsului dumneavoastră cât și piesele de schimb. Găsiți desenele de ansamblu și informații privind piesele de schimb și la:

www.bosch-pt.com

Echipa de consultanță Bosch vă răspunde cu plăcere la întrebări privind produsele noastre și accesoriile acestora.

130 | Български

România

Robert Bosch SRL
Centru de service Bosch
Str. Horia Măcelariu Nr. 30 – 34
013937 București
Tel. service scule electrice: (021) 4057540
Fax: (021) 4057566
E-Mail: infoBSC@ro.bosch.com
Tel. consultanță clienți: (021) 4057500
Fax: (021) 2331313
E-Mail: infoBSC@ro.bosch.com
www.bosch-romania.ro

Eliminare

Suflanta, accesoriile și ambalajele trebuie direcționate către o stație de reciclare ecologică.

Sub rezerva modificărilor.

Български

Указания за безопасна работа

Общи указания за безопасна работа



Прочетете всички предупреждения и указания, приложени към вентилатора и използвания електроинструмент. Пропуски при спазването на указанията за безопасна работа и за работа с уреда могат да предизвикат токов удар, пожар и/или тежки травми.

Спазвайте всички указания за безопасна работа и за работа с електроинструмента за ползване в бъдеще.

Указания за безопасна работа с винтоверт с вентилатор

► **Не оставяйте деца без надзор.** Така се осигурява децата да не играят с винтоверта с вентилатор.

- ▶ **Носете подходящо предпазно облекло за запалване на барбекю с дървени въглища. Препоръчва се ползването на плътно затворени обувки, дрехи с дълъг ръкав и дълги панталони, предпазни очила и предпазни ръкавици.** Съществува опасност от изгаряния.
- ▶ **Не насочвайте въздушната струя към хора или животни.**
- ▶ **Не използвайте винтоверта с вентилатор в комбинация с течни горива (напр. течности за разпалване на огън, спирт и др.п.).** Съществува опасност от изгаряния вследствие на неконтролирано разрастване на огъня.
- ▶ **Използвайте винтоверта с вентилатор само за материалите, които са изброени в раздела за предназначение на уреда. Не го използвайте за опасни материали и прахове.** В противен случай застрашавате здравето си.
- ▶ **Мислете за траекторията на искрите.** Съществува опасност от изгаряния. Съхранявани наблизо материали могат да бъдат запалени.
- ▶ **Опасност от пожар! Не издухвайте гореща пепел или въглени от огнището.** При необходимост увеличете разстоянието на вентилатора от огнището.
- ▶ **След ползване оставайте винтоверта с вентилатора на сигурно място и преди да извадите вентилатора, го изчакайте да се охлади напълно.** Можете да се изгорите от горещата дюза. При падане съществува опасност от нараняване.
- ▶ **Отнасяйте се грижливо към вентилатора. Проверявайте дали подвижните елементи функционират правилно и не заклинват, дали има счупени или по такъв начин повредени детайли, че работата на вентилатора да е нарушена; уверявайте се, че отворите са свободни.** Много от злополуките се дължат на ползването на повредени продукти.
- ▶ **Когато не ги ползвате, съхранявайте винтоверта и вентилатора на места, недостъпни за деца. Не допускайте винтовертът и вентилатора да се ползват от хора, които не са запознати с начина на работа с тях или които не са прочели тези указания.** Винтовертът и вентилатора са опасни, когато се ползват от неопитни лица.

132 | Български

Описание на продукта и възможностите му

Предназначение на уреда

В комбинация с акумулаторния винтоверт IXO вентилаторът е предназначен за разпалване на огън и жар в барбекюта с дървени въглища. Той е предназначен само за ползване в домашни условия. Допуска се използването на вентилатора само със следните електроинструменти:

- Bosch IXO (3 603 J81 0..., 3 603 J59 1..., 3 603 J59 3..., 3 603 JA8 0..)

Изобразени елементи

Номерирането на изобразените компоненти се отнася до фигурите на страниците с изображенията.

- 1 Дюза
- 2 Вентилатор
- 3 Освобождаващ пръстен
- 4 Пусков прекъсвач
- 5 Каишка за ръка
- 6 Захващащо езиче
- 7 Гумена капачка

Изобразените на фигурите и описаните допълнителни приспособления не са включени в стандартната окомплектовка на уреда. Изчерпателен списък на допълнителните приспособления можете да намерите съответно в каталога ни за допълнителни приспособления.

Технически данни

Вентилатор	BBQ Fan
Каталожен номер	1 600 A00 10Y

Информация за излъчван шум и вибрации

Равнището A на звуковото налягане на винтоверта с вентилатор обикновено е 74 dB(A). Неопределеност K = 3 dB.

По време на работа равнището на шума може да надхвърли 80 dB(A).

Работете с шумозаглушители!

Пълната стойност на вибрациите a_h (векторната сума по трите направления) и неопределеността K са определени съгласно EN 60745:

$$a_h < 2,5 \text{ m/s}^2, K = 1,5 \text{ m/s}^2.$$

Посоченото в това ръководство за експлоатация равнище на генерираните вибрации е измерено съгласно процедура, стандартизирана в EN 60745, и може да служи за сравняване на електроинструменти един с друг. То е подходящо също и за предварителна ориентировъчна преценка на натоварването от вибрации.

Посоченото ниво на генерираните вибрации е представително за най-често срещаните приложения на електроинструмента. Ако обаче електроинструментът бъде използван за други дейности, с различни работни инструменти или без необходимото техническо обслужване, нивото на вибрациите може да се различава. Това би могло да увеличи значително сумарното натоварване от вибрации в процеса на работа.

За точната преценка на натоварването от вибрации трябва да бъдат взимани предвид и периодите, в които електроинструментът е изключен или работи, но не се ползва. Това би могло значително да намали сумарното натоварване от вибрации.

Предписвайте допълнителни мерки за предпазване на работещия с електроинструмента от въздействието на вибрациите, например: техническо обслужване на електроинструмента и работните инструменти, поддържане на ръцете топли, целесъобразна организация на работните стъпки.

Декларация за съответствие

С пълна отговорност ние декларираме, че описаният в раздела «Технически данни» продукт съответства на всички валидни изисквания на Директива 2006/42/ЕО, включително на измененията им.

Техническа документация (2006/42/ЕО) при:
Robert Bosch Power Tools GmbH, PT/ETM9,
70538 Stuttgart, GERMANY

Henk Becker	Helmut Heinzelmann
Executive Vice President	Head of Product Certification
Engineering	PT/ETM9

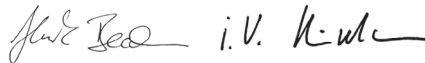

Robert Bosch Power Tools GmbH
70538 Stuttgart, GERMANY
Stuttgart, 01.01.2017

Монтиране

Захващане на каишката за ръка (вижте фиг. А)

Каишката за ръка **5** служи да захване сигурно към китката Ви винтоверта с вентилатора. Така предотвратявате неволното изпускане на винтоверта с вентилатора върху барбекюто.

- Промушете тънкия край на каишката за ръка **5** през захващащото ухо на винтоверта.
- Прекарайте ремъчето за ръката през тънкия клуп и издърпайте и затегнете каишката.

Поставяне на дюзата (вижте фиг. В)

- Поставете дюзата **1** върху вентилатора **2**.
Езичето **6** трябва да я захване с прещракване.

Поставяне на вентилатора (вижте фигури С – D)

- Преди монтиране на вентилатора **2** трябва да издърпате напред гумената капачка **7** на винтоверта.
- След това вкарайте вентилатора върху винтоверта.
Трябва да усетите отчетливо прещракване на вентилатора.

Демонтиране (вижте фигури F1 – F2)

► **Работете с предпазни ръкавици и не допирайте горещата дюза.**

- Съществува опасност от изгаряне.
- Завъртете освобождаващия пръстен **3** в посоката **1** и издърпайте вентилатора напред.
- След това поставете отново гумената капачка **7** на винтоверта.

Работа с уреда

Разпалване на барбекю с дървени въглища (вижте фиг. Е)

Винтовертът с вентилатор **2** трябва да се ползва само с монтирани дюза **1** и каишка за ръка **5** (вижте раздела «Монтиране»).

- Запалете материалите в огнището.
- Вкарайте каишката **5** на китката си.

- За **включване** на вентилатора натиснете пусковия прекъсвач **4** на винтоверта и го задръжте така. Вентилаторът може да се ползва както при въртене надясно, така и при въртене наляво.
 - Дръжте винтоверта с вентилатора под наклон отгоре, насочен към огнището. При това поддържайте **достатъчно голямо безопасно разстояние** до огнището.
- **Не използвайте винтоверта с вентилатора за обръщане или преместване на горящите материали.**

Поддържане и сервиз

Почистване

- Избърсвайте замърсявания със суха мека кърпа. Не използвайте почистващи препарати или разтворители.

Сервиз и технически съвети

Отговори на въпросите си относно ремонта и поддръжката на Вашия продукт можете да получите от нашия сервизен отдел. Монтажни чертежи и информация за резервни части можете да намерите също на адрес:

www.bosch-pt.com

Екипът на Бош за технически съвети и приложения ще отговори с удоволствие на въпросите Ви относно нашите продукти и допълнителните приспособления за тях.

Роберт Бош ЕООД – България

Бош Сервиз Център
Гаранционни и извънгаранционни ремонти
бул. Черни връх 51-Б
FPI Бизнес център 1407
1907 София
Тел.: (02) 9601061
Тел.: (02) 9601079
Факс: (02) 9625302
www.bosch.bg

136 | Македонски**Бракуване**

С оглед опазване на околната среда вентилаторът, дополнителните приспособления и опаковките трябва да се предават за оползотворяване на съдържачите се в тях суровини.

Правата за изменения запазени.

Македонски**Безбедносни напомени****Општи безбедносни напомени**

Прочитајте ги сите напомени за предупредување и инструкции коишто се приложени на дувалката и употребениот електричен алат. Грешките настанати како резултат од непридржување до безбедносните напомени и упатства може да предизвикаат електричен удар, пожар и/или тешки повреди.

Зачувајте ги безбедносните напомени и упатства за користење и за во иднина.

Безбедносни напомени за одвртувачи со дувалка

- ▶ **Не ги оставајте децата без надзор.** Така ќе се осигурате дека децата нема да си играат со одвртувачот со дувалка.
- ▶ **Носете соодветна заштитна опрема при палењето на скарата на дрвен јаглен.** Се препорачува да носите цврсти обувки, горни делови облека со долги ракави и долги панталони, заштитни очила и ракавици. Постои опасност од изгореници.
- ▶ **Не ја насочувајте воздушната струја на лица или животни.**
- ▶ **Не го користете одвртувачот со дувалка во комбинација со течни горива (на пр. течно средство за палење на скара, алкохол итн.).** При неконтролираното поттикнување на оган постои опасност од пожар.

- ▶ **Користете го одвртувачот со дувалката само за материјали, кои се соодветно наменети за таа употреба. Не го користете за опасни материјали и прав.** Инаку го загрозувате вашето здравје.
- ▶ **Внимавајте на летањето искри.** Постои опасност од изгореници. Материјалите складирани во близина може да се запалат.
- ▶ **Опасност од пожар! Не дувајте во пепелот или жарот на скарата.** Доколку е неопходно зголемете го растојанието од дувалката до скарата.
- ▶ **По употребата, тргнете го настрана одвртувачот со дувалка и оставете го да се олади целосно, пред да ја извлечете дувалката.** Може да се изгорите од врелата млазница. Доколку падне, постои опасност од повреда.
- ▶ **Одржувајте ја грижливо дувалката. Проверете дали подвижните делови функционираат беспрекорно и не се заглавени, дали се скршени или оштетени, што може да ја попречи функцијата на дувалката и дали се слободни отворите.** Причината за многу несреќи лежи во употребата на оштетени производи.
- ▶ **Чувајте ги подалеку од дофатот на деца одвртувачите со дувалка кои не ги користите. Одвртувачот со дувалка не смеат да го користат лица кои не се запознаени со него или не ги имаат прочитано овие упатства.** Одвртувачите со дувалка се опасни, доколку ги користат неискусни лица.

Опис на производот и моќноста

Употреба со соодветна намена

Дувалката во комбинација со батерискиот одвртувач IXO е наменета за распалување на оган и жар во обичната скара на дрвен јаглен. Таа е наменета само за приватни корисници.

Дувалката смее да се користи само во комбинација со следниве електрични алати:

- Bosch IXO (3 603 J81 0.., 3 603 J59 1.., 3 603 J59 3.., 3 603 JA8 0..)

138 | Македонски

Илустрација на компоненти

Нумерирањето на илустрираните компоненти се однесува на приказот на графичките страници.

- 1 Млазница
- 2 Дувалка
- 3 Прстен за отклучување
- 4 Прекинувач за вклучување/исклучување
- 5 Врвки за носење
- 6 Позиција за фиксирање
- 7 Гумено капаче

Опишаната опрема прикажана на сликите не е дел од стандардниот обем на испорака. Комплетната опрема може да ја најдете во нашата Програма за опрема.

Технички податоци

Дувалка	BBQ Fan
Број на дел/артикл	1 600 A00 10Y

Изјава за сообразност 

Изјавуваме во сопствена одговорност, дека производот опишан во „Технички податоци“ одговара на одредбите за директивата 2006/42/ЕС вклучувајќи и нејзините измени.

Техничка документација (2006/42/ЕС) при:
Robert Bosch Power Tools GmbH, PT/ETM9,
70538 Stuttgart, GERMANY

Henk Becker	Helmut Heinzlmann
Executive Vice President	Head of Product Certification
Engineering	PT/ETM9

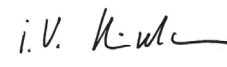
Robert Bosch Power Tools GmbH
70538 Stuttgart, GERMANY
Stuttgart, 01.01.2017

Информации за бучава/вибрации

Нивото на звучниот притисок на одвртувачот со дувалка, оценето со A, типично изнесува 74 dB(A). Несигурност K = 3 dB.

Нивото на звучниот притисок при работењето може да пречекори и 80 dB(A).

Носете заштита за слухот!

Вкупните вредности на вибрации a_h (векторски збор на трите насоки) и несигурност K дадени се во согласност со EN 60745:

$$a_h < 2,5 \text{ m/s}^2, K = 1,5 \text{ m/s}^2.$$

Нивото на вибрации наведено во овие упатства е измерено со нормирана постапка според EN 60745 и може да се користи за меѓусебна споредба на електричните апарати. Исто така може да се прилагоди за предвремена процена на оптоварувањето со вибрации. Наведеното ниво на вибрации е за основната примена на електричниот апарат. Доколку електричниот апарат се користи за други примени, со различна опрема, алатот што се вметнува отстапува од нормите или недоволно се одржува, може да отстапува нивото на вибрации. Ова може значително да го зголеми оптоварувањето со вибрации во периодот на целокупното работење.

За прецизно одредување на оптоварувањето со вибрации, треба да се земе во обзир и периодот во кој уредот е исклучен или едвај работи, а не во моментот кога е во употреба. Ова може значително да го намали оптоварувањето со вибрации во периодот на целокупното работење. Утврдете ги дополнителните мерки за безбедност за заштита на корисникот од влијанието на вибрациите, како на пр.: одржувајте ги внимателно електричните апарати и алатот за вметнување, одржувајте ја топлината на дланките, организирајте го текот на работата.

Монтажа

Прицврстување на врвките за носење (види слика A)

Врвките за носење **5** се наменети за фиксирање на одвртувачот со дувалката на Вашиот рачен зглоб. На тој начин ќе избегнете одвртувачот со дувањето да падне во скарата при невнимание.

- Провлечете го тенкиот крај на врвката за носење **5** низ окцето на одвртувачот.
- Провлечете го ременот за носење низ тенката врвка и затегнете ја врвката за носење.



Ставање на млазницата (види слика В)

- Ставете ја млазницата **1** на дувалката **2**.
Треба да слушнете кога ќе се вклопи во позицијата за фиксирање **6**.

Ставање на дувалката (види слики С–D)

- Пред монтажата на дувалката **2** гуменото капаче **7** на одвртувачот мора да го извлечете напред.
- Потоа дувалката ставете ја на одвртувачот.
Мора да слушнете кога ќе се вклопи дувалката.

Демонтажа (види слики F1 – F2)

- ▶ **Носете заштитни ракавици и не ја допирајте врелата млазница.**
Постои опасност од изгореници.
- Свртете го прстенот за отклучување **3** во правец на вртење **⌚** и извлечете ја дувалката напред.
- Повторно ставете го гуменото капаче **7** на одвртувачот.

Употреба

Потпалување на скарата на дрвен јаглен (види слика E)

Одвртувачот со дувалката **2** смее да се користи само со ставена млазница **1** и врка за носење **5** (видете во „Монтажа“).

- Запалете го материјалот за палење во скарата.
- Ставете ги врските за носење **5** околу рачниот зглоб.
- За **ставање во употреба** на дувалката притиснете на прекинувачот за вклучување/исклучување **4** на одвртувачот и држете го притиснат.
Дувалката може да се користи како во десен така и во лев тек.
- Одвртувачот со дувалката држете го нагласено од горната страна на скарата.
Притоа бидете на **безбедно растојание** од садот за скара.

- ▶ **Не го користете одвртувачот со дувалката за превртување или разделување на материјалот за палење.**





Одржување и сервис

Чистење

- Избришете ги нечистотиите со сува, мека крпа. Не користете средства за чистење или раствори.

Сервисна служба и совети при користење

Сервисната служба ќе одговори на Вашите прашања во врска со поправката и одржувањето на Вашиот производ како и резервните делови. Експлозивен цртеж и информации за резервни делови ќе најдете на:

www.bosch-pt.com

Тимот за советување при користење на Bosch ќе ви помогне доколку имате прашања за нашите производи и опрема.

Македонија

Д.Д.Електрис
Сава Ковачевиќ 47Н, број 3
1000 Скопје
Е-пошта: dimce.dimcev@servis-bosch.mk
Интернет: www.servis-bosch.mk
Тел./факс: 02/ 246 76 10
Моб.: 070 595 888

Отстранување

Дувалката, приборот и амбалажите треба да се отстранат на еколошки прифатлив начин.

Се задржува правото на промена.

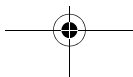
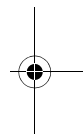
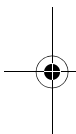

Srpski

Uputstva o sigurnosti

Opšta uputstva o sigurnosti



Pročitajte sva uputstva za upozorenje i uputstva za rukovanje priložene uz duvaljku i korišćeni električni alat. Propusti kod poštovanja uputstva za sigurnost i uputstva za rukovanje mogu dovesti do električnog udara, požara i/ili teških povreda.

Sačuvajte sva sigurnosna upozorenja i uputstva za budućnost.

Uputstvo za bezbednost za odvrtič sa duvaljkom

- ▶ **Obratite pažnju na decu.** Na taj ćete način biti sigurni da se deca neće igrati odvrtičem sa duvaljkom.
- ▶ **Za paljenje roštilja na drveni ugaj nosite odgovarajuću zaštitnu opremu. Preporučuje se nošenje zaštitnih cipela, gornjih delova odeće sa dugim rukavima i dugih pantalona.** Postoji opasnost od opekotina.
- ▶ **Struju vazduha ne usmeravajte na ljude i životinje.**
- ▶ **Odvrtič sa duvaljkom ne upotrebljavajte sa tečnim gorivima (npr. tečni upaljači roštilja, alkohol itd.).** Zbog nekontrolisanog raspljivanja plamena postoji opasnost od požara.
- ▶ **Odvrtič sa duvaljkom upotrebljavajte samo za materijale koji su navedeni u upotrebi za određenu namenu. Ne upotrebljavajte ga za opasne materije i prašinu.** Zbog toga možete izložiti opasnosti vaše zdravlje.
- ▶ **Obratite pažnju na letanje iskri kod iskrenja.** Postoji opasnost od opekotina. Mogu se zapaliti materijali koji su uskladišteni blizu mesta iskrenja.
- ▶ **Opasnost od požara! Sa duvaljkom ne duvajte u užareni pepeo ili žar u roštilju.** U tom slučaju odmaknite duvaljku od roštilja.
- ▶ **Odvrtič nakon upotrebe spremite na sigurno mesto i pre skidanja duvaljke ostavite je da se ohladi.** Na zagrejanoj mlaznici se možete opeći. Kod pada odvrtiča sa zagrejanom duvaljkom postoji opasnost od povreda.

- ▶ **Duvaljku negujte sa posebnom pažnjom. Kontrolišite da li pomični delovi pravilno funkcionišu i da nisu zaglavljani, da delovi nisu slomljeni ili tako oštećeni da to negativno utiče na funkciju duvaljke i da li su otvori slobodni.** Mnoge nezgode su uzrokovane upotrebom oštećenih proizvoda.
- ▶ **Odvrtać sa duvaljkom koji ne upotrebljavate spremite van dosegadece. Ne dozvolite da sa odvrtaćem rade lica koja sa njim nisu poznata ili koja nisu pročitala ova uputstva.** Odvrtaći sa duvaljkom su opasni ako sa njima rade neiskusna lica.

Opis proizvoda i rada

Upotreba koja odgovara svrsi

Duvaljka je zajedno sa akumulatorskim odvrtaćem IXO predviđena za raspljivanje vatre i žara u jednostavnim roštiljima na drveni ugali. Predviđena je samo za privatnu upotrebu.

Puhalo se ne sme upotrebljavati u kombinaciji sa sledećim električnim alatima:

- Bosch IXO (3 603 J81 0..., 3 603 J59 1..., 3 603 J59 3..., 3 603 JA8 0..)

Komponente sa slike

Numerisanje komponenti sa slika odnosi se na prikaze na grafičkim stranama.

- 1 Mlaznica
- 2 Duvaljka
- 3 Prsten za deblokadu
- 4 Prekidač za uključivanje-isključivanje
- 5 Ručna omča
- 6 Fiksator
- 7 Gumeni poklopčić

Prikazani ili opisani pribor ne spada u standardno pakovanje. Kompletni pribor možete da nađete u našem programu pribora.

Tehnički podaci

Duvaljka	BBQ Fan
Broj predmeta	1 600 A00 10Y



144 | Srpski

Izjava o usaglašenosti 

Pod punom pravnom i krivičnom odgovornošću izjavljujemo da pod „Tehnički podaci“ opisani proizvod odgovara svim dotičnim odredbama instrukcije 2006/42/EC uključujući njene izmene.

Tehnička dokumentacija (2006/42/EC) kod:
Robert Bosch Power Tools GmbH, PT/ETM9,
70538 Stuttgart, GERMANY

Henk Becker	Helmut Heinzelmann
Executive Vice President	Head of Product Certification
Engineering	PT/ETM9

 i.v. 

Robert Bosch Power Tools GmbH
70538 Stuttgart, GERMANY
Stuttgart, 01.01.2017

Informacije o šumovima/vibracijama

Nivo zvučnog pritiska odvrtča sa duvaljkom, ocenjen sa A, obično iznosi 74 dB(A). Nesigurnost K = 3 dB.

Nivo buke kod rada može prekoračiti 80 dB(A).

Nosite štitnik za sluh!

Ukupne vrednosti vibracija a_h (zbir vektora tri pravca) i nesigurnost K su dobijeni prema EN 60745:
 $a_h < 2,5 \text{ m/s}^2$, $K = 1,5 \text{ m/s}^2$.

Nivo vibracija naveden u ovim uputstvima je izmeren prema mernom postupku koji je standardizovan u EN 60745 i može da se koristi za poređenje električnih alata jedan sa drugim. Pogodan je i za privremenu procenu opterećenja vibracijama.

Navedeni nivo vibracija predstavlja prvenstveno primenu električnog alata. Ako se svakako električni alat upotrebljava za druge namene sa pomoću različitih pribora ili nedovoljno održavanja, može doći do odstupanja nivoa vibracija. Ovo može u značajnoj meri povećati opterećenje vibracijama preko celog radnog vremena.

Za tačnu procenu opterećenja vibracijama trebalo bi uzeti u obzir i vreme, u kojem je uređaj uključen ili radi, međutim nije stvarno u upotrebi. Ovo može značajno redukovati opterećenje vibracijama preko celog radnog vremena.

Utvrđite dodatne mere sigurnosti radi zaštite radnika pre delovanja vibracija kao na primer: Održavanje električnog alata i upotrebljeni alati, održavanje toplih ruku, organizacija odvijanja posla.

Montaža

Pričvršćivanje ručne omče (pogledajte sliku A)

Ručna omča **5** služi za sigurno pričvršćivanje odvrtča sa duvaljkom na vaš zglob ruke. Na taj način će se izbeći da odvrtča sa duvaljkom padne u roštilj.

- Provucite tanki kraj ručne omče **5** kroz ušicu na odvrtču.
- Provucite kaiš za nošenje kroz tanki kraj omče i čvrsto stegnite ručnu omču.

Nasaditi mlaznicu (pogledajte sliku B)

- Nasadite mlaznicu **1** na duvaljku **2**.
- Fiksator **6** mora čujno uskočiti na svoje mesto.

Nasaditi duvaljku (pogledajte slike C – D)

- Pre montaže duvaljke **2**, gumenu kapu **7** odvrtča morate povući prema napred.
- Nakon toga duvaljku nasadite na odvrtča.
- Duvaljka mora čujno uskočiti na svoje mesto.

Demontaža (pogledajte slike F1 – F2)

- ▶ **Nosite zaštitne rukavice i ne dodirujte vrelu mlaznicu.** Postoji opasnost od požara.
- Okrenite prsten za deblokiranje **3** u smeru rotacije **●** i duvaljku povucite prema napred.
- Nakon toga gumenu kapu **7** ponovo natakните na odvrtča.

Rad

Raspaljivanje roštilja na drveni ugalj (pogledajte sliku E)

Odvrtča sa duvaljkom **2** sme da radi samo sa nasadenom mlaznicom **1** i sa ručnom omčom **5** (videti „Montaža“).

- Zapalite ugalj u roštilju.
- Ručnu omču **5** stavite oko zgloba ruke.

146 | Srpski

- Za **puštanje u rad** duvaljke pritisnite prekidač za uključivanje/isključivanje **4** odvrtča i držite ga tako da bude pritisnut. Duvaljka može da radi nadesno i nalevo.
- Odvrtča sa duvaljkom držite u kosom položaju, odozgo na roštilju. Do tanjura roštilja održavajte **dovoljno sigurnosno rastojanje**.
- **Odvrtča sa duvaljkom ne upotrebljavajte za okretanje i razdeljivanje uglja.**

Održavanje i servis**Čišćenje**

- Izbrišite zaprljanja sa suvom i mekom krpom. Ne upotrebljavajte nikakva sredstva za čišćenje ili rastvarače.

Servisna služba i savetovanje o upotrebi

Servisna služba odgovoriće na vaša pitanja o popravcima i održavanju vašeg proizvoda i o rezervnim delovima. Uvećane crteže i informacije rezervnim delovima možete naći na našoj adresi:

www.bosch-pt.com

Bosch tim za savetovanje o upotrebi će vam rado pomoći ako imate pitanja o našim proizvodima i priboru.

Srpski

Bosch-Service
Dimitrija Tucovića 59
11000 Beograd
Tel.: (011) 6448546
Fax: (011) 2416293
E-Mail: asboschz@EUnet.yu

Uklanjanje djubreta

Duvaljku, pribor i ambalažu treba zbrinuti u otpad za ekološku reciklažu.

Zadržavamo pravo na promene.

Slovensko

Varnostna navodila

Splošna varnostna navodila



Prebrati morate vsa varnostna navodila in napotke, ki so priložena puhalniku, ki ga uporabljate. Zamujene dolžnosti pri upoštevanju varnostnih navodil in napotkov lahko povzročijo električni udar, požar in/ali težke poškodbe.

Shranite vsa varnostna navodila in napotke za prihodnost.

Varnostna navodila za vijačnike s puhalnikom

- ▶ **Nadzorujte otroke.** S tem je zagotovljeno, da se otroci ne igrajo z vijačnikom s puhalnikom.
- ▶ **Nosite primerno zaščitno opremo za vžig žara na oglje. Priporočamo nošenje trde obutve, zgornjega dela oblačila z dolgimi rokavi in dolgih hlač, zaščitnih očal in rokavic.** Obstaja nevarnost opeklin.
- ▶ **Zračnega toka ne smete usmerjati na osebe ali živali.**
- ▶ **Vijačnika s puhalnikom ne smete uporabljati skupaj s tekočimi gorivi (npr. tekočine za vžig, spiritusa).** Zaradi nekontroliranega zanečenja ognja obstaja nevarnost opeklin.
- ▶ **Vijačnik s puhalnikom uporabljajte samo za materiale, ki so navedeni pri namenski uporabi. Ne uporabljajte ga za nevarne snovi in prahove.** V nasprotnem primeru ogrožate Vaše zdravje.
- ▶ **Upošteвайте iskrenje.** Obstaja nevarnost opeklin. Materiali, ki se nahajajo v bližini, se lahko vnamejo.
- ▶ **Nevarnost požara! Ne pihajte vročega pepela ali žerjavice iz žara.** Po potrebi povečajte razmak puhalnika od žara.
- ▶ **Vijačnik s puhalnikom morate po uporabi varno odložiti in pustiti, da se popolnoma ohladi, preden boste sneli puhalnik.** Na vroči šobi se lahko opečete. Če pade navzdol, obstaja nevarnost poškodb.

148 | Slovensko

- ▶ **Puhalnik skrbno negujte. Kontrolirajte ali premakljivi deli brezhibno delujejo in se ne zatikajo ter ali so deli zlomljeni ali poškodovani, kar bi zmanjšalo funkcijo puhalnika in kontrolirajte, ali so odprtine proste.** Mnogo nesreč se pripeti zaradi uporabe poškodovanih izdelkov.
- ▶ **Vijačnik s puhalnikom, ki ni v uporabi, morate hraniti na mestu, ki ni dostopno otrokom. Ne dovolite, da bi vijačnik s puhalnikom uporabljale osebe, ki niso večje uporabe z njo ali ki niso prebrale tega navodila.** Vijačniki s puhalniki so nevarni, če jih uporabljajo neizkušene osebe.

Opis in zmogljivost izdelka

Uporaba v skladu z namenom

Ta puhalnik je skupaj z akumulatorskim vijačnikom IXO namenjen za zaneženje ognja in žerjavice enostavnega žara na lesno oglje. Primeren je samo za privatno uporabo.

Puhalnik se sme uporabljati izključno skupaj z naslednjimi električnimi orodji:

- Bosch IXO (3 603 J81 0.., 3 603 J59 1.., 3 603 J59 3.., 3 603 JA8 0..)

Komponente na sliki

Oštevilčenje komponent se nanaša na prikaze na grafičnih straneh.

- 1 Šoba
- 2 Puhalnik
- 3 Obroč za deblokado
- 4 Vklonno/izklonno stikalo
- 5 Zanka za roko
- 6 Utor
- 7 Gumijast pokrovček

Prikazan ali opisan pribor ni del standardnega obsega dobave. Celoten pribor je del našega programa pribora.

Tehnični podatki

Puhalnik	BBQ Fan
Številka artikla	1 600 A00 10Y

1 609 92A 1ND | (22.2.16)

Bosch Power Tools

Izjava o skladnosti 

Z izključno odgovornostjo izjavljamo, da je izdelek, opisan v „Tehničnih podatkih“ v skladu z vsemi relevantnimi določili direktive 2006/42/ES, vključno z njihovimi spremembami.

Tehnična dokumentacija (2006/42/ES) pri:
Robert Bosch Power Tools GmbH, PT/ETM9,
70538 Stuttgart, GERMANY

Henk Becker	Helmut Heinzelmann
Executive Vice President	Head of Product Certification
Engineering	PT/ETM9

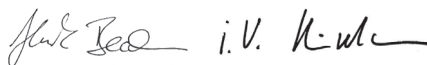

Robert Bosch Power Tools GmbH
70538 Stuttgart, GERMANY
Stuttgart, 01.01.2017

Podatki o hrupu/vibracijah

Z A-ocenjeni nivo zvočnega tlaka vijačnika s pihalnikom je tipično 74 dB(A). Negotovost K = 3 dB.

Nivo hrupa pri delu lahko prekorači 80 dB(A).

Nosite zaščito sluha!

Skupne vrednosti vibracij a_h (vektorska vsota treh smeri) in negotovost K se izračunajo v skladu z EN 60745:

$$a_h < 2,5 \text{ m/s}^2, K = 1,5 \text{ m/s}^2.$$

Podane vrednosti nivoja vibracij v teh navodilih so bile izmerjene v skladu s standardiziranim merilnim postopkom po EN 60745 in se lahko uporabljajo za primerjavo električnih orodij med seboj. Primeren je tudi za začetno oceno obremenjenosti z vibracijami.

Naveden nivo vibracij predstavlja glavne uporabe električnega orodja. Če pa se električno orodje uporablja še v druge namene, z različnim priborom, odstopajočimi vstavnimi orodji ali pri nezadostnem vzdrževanju, lahko nivo vibracij odstopa. To lahko obremenjenosti z vibracijami med določenim obdobjem uporabe občutno poveča.

Za natančnejšo oceno obremenjenosti z vibracijami morate upoštevati tudi tisti čas, ko je naprava izklopljena in teče, vendar dejansko ni v uporabi. To lahko obremenjenost z vibracijami preko celotnega obdobja dela občutno zmanjša.

150 | Slovensko

Določite dodatne varnostne ukrepe za zaščito upravljalca pred vplivi vibracij, npr. Vzdrževanje električnega orodja in vstavnih orodij, segrevanje rok, organizacija delovnih postopkov.

Montaža**Pritrditev zanke za roko (glejte sliko A)**

Zanka za roko **5** je namenjena za to, da vijačnik s puhalnikom varno fiksira na Vašem zapestju. S tem se prepreči, da bi vijačnik s puhalnikom po potu padel na žar.

- Tanki konec zanke za roko **5** morate vdeti skozi odprtino na vijačniku.
- Napeljite nosilni jermen skozi tanko zanko in trdno zategnite zanko za roko.

Nataknitev šobe (glejte sliko B)

- Vtaknite šobo **1** na puhalnik **2**.
- Utor **6** mora slišno zaskočiti.

Nataknitev puhalnika (glejte slike C – D)

- Pred montažo puhalnika **2** morate gumijast pokrov **7** vijačnika potegniti naprej navzdol.
- Nato nataknite puhalnik na vijačnik.
- Vijačnik mora slišno zaskočiti.

Demontaža (glejte slike F1 – F2)

- ▶ **Nosite zaščitne rokavice in se ne dotikajte vroče šobe.** Nevarnost opeklin!
- Zavrtite obroč za deblokado **3** v smer vrtenja **⚙** in potegnite puhalnik naprej navzdol.
- Nato ponovno nataknite gumijast pokrovček **7** na vijačnik.

Delovanje**Zanetenje žara na lesno oglje (glejte sliko E)**

Vijačnik s puhalnikom **2** smete uporabljati izključno z nataknjeno šobo **1** in zanko za roko **5** (glejte „Montaža“).

- Prižgite gorljiv material na žaru.
- Namestite zanko za roko **5** okoli zapestja.

- Za **zagon** puhalnika pritisnite vklopno/izklopno stikalo **4** vijačnika in ga držite pritisnjeno. Puhalnik lahko uporabljate tako v smeri vrtenja desno, kot tudi v smeri vrtenja levo.
 - Držite vijačnik s puhalnikom poševno od zgoraj na žar. Pri tem pazite na to, da boste upoštevali **dovolj velik varnostni razmak** do žara.
- **Vijačnika s puhalnikom ne smete uporabljati za obračanje ali razdelitev gorljivega materiala.**

Vzdrževanje in servisiranje

Čiščenje

- Umazanijo odstranite s suho, mehko krpo. Uporaba čistil ali razredčil ni dovoljena.

Servis in svetovanje o uporabi

Servis Vam bo dal odgovore na Vaša vprašanja glede popravila in vzdrževanja izdelka ter nadomestnih delov. Risbe razstavljenega stanja in informacije o nadomestnih delih se nahajajo tudi na spletu pod:

www.bosch-pt.com

Skupina svetovalcev o uporabi podjetja Bosch Vam bo z veseljem v pomoč pri vprašanjih o naših izdelkih in njihovega pribora.

Slovensko

Top Service d.o.o.
Celovška 172
1000 Ljubljana
Tel.: (01) 519 4225
Tel.: (01) 519 4205
Fax: (01) 519 3407

Odlaganje

Puhalnik, pribor in embalažo morate reciklirati v skladu z varstvom okolja.

Pridržujemo si pravico do sprememb.

Hrvatski

Upute za sigurnost

Opće upute za sigurnost



Pročitajte sve upute upozorenja i upute za uporabu priložene uz puhalo i korišteni električni alat. Propusti pri poštivanju uputa za sigurnost i uputa za uporabu mogu rezultirati strujnim udarom, požarom i/ili teškim ozljedama.

Sve upute za sigurnost i upute za uporabu spremite za buduću uporabu.

Upute za sigurnost za odvijač s puhalom

- ▶ **Obratite pozornost na djecu.** Na taj ćete način biti sigurni da se djeca neće igrati s odvijačem s puhalom.
- ▶ **Za paljenje roštilja na drveni ugljen nosite prikladnu zaštitnu opremu.** Preporučuje se nošenje zaštitne obuće, gornjih dijelova odjeće s dugim rukavima i dugih hlača. Postoji opasnost od opekline.
- ▶ **Struju zraka ne usmjeravajte na ljude i životinje.**
- ▶ **Odvijač s puhalom ne koristite zajedno s tekućim gorivima (npr. tekući upaljači roštilja, alkohol, itd.).** Zbog nekontroliranog raspirivanja plamena postoji opasnost od opekline.
- ▶ **Odvijač s puhalom koristite samo za materijale koji su navedeni u uporabi za određenu namjenu. Ne koristite ga za opasne tvari i prašinu.** Inače možete ugroziti vaše zdravlje.
- ▶ **Obratite pozornost na letanje iskri pri iskrenju.** Postoji opasnost od opekline. Mogu se zapaliti materijali uskladišteni blizu mjesta iskrenja.
- ▶ **Opasnost od požara! S puhalom ne pušite u vreli pepeo ili žar u roštilju.** U tom slučaju odmaknite puhalo od roštilja.
- ▶ **Odvijač s puhalom nakon uporabe odložite na sigurno mjesto i prije skidanja puhala ostavite ga da se ohladi.** Na zagrijanoj sapnici možete se opeći. Pri padu odvijača sa zagrijanim puhalom postoji opasnost od ozljeda.

► **Puhalo nježite s posebnom pažnjom. Kontrolirajte da li pomični dijelovi besprijekorno funkcioniraju i da nisu zaglavljani, da dijelovi nisu odlomljeni ili tako oštećeni da to negativno utječe na funkciju puhala i da li su otvori slobodni.** Mnoge nezgode prouzročene su primjenom oštećenih proizvoda.

► **Odvijač s puhalom koji ne koristite spremite izvan dosega djece. Ne dopustite da s odvijačem rade osobe koje s njim nisu upoznate ili koje nisu pročitale ove upute.** Odvijači s puhalom su opasni ako s njima rade neiskusne osobe.

Opis proizvoda i radova

Uporaba za određenu namjenu

Puhalo je zajedno s aku-odvijačem IXO namijenjeno za raspirivanje vatre i žara u jednostavnim roštiljima na drveni ugljen. Namijenjeno je samo za privatnu uporabu.

Puhalo se ne smije koristiti u kombinaciji sa slijedećim električnim alatima:

- Bosch IXO (3 603 J81 0..., 3 603 J59 1..., 3 603 J59 3..., 3 603 JA8 0..)

Prikazani dijelovi uređaja

Numeriranje prikazanih dijelova odnosi se na stranice sa slikama boce.

- 1 Sapnica
- 2 Puhalo
- 3 Prsten za deblokiranje
- 4 Prekidač za uključivanje/isključivanje
- 5 Ručna omča
- 6 Uskočnik
- 7 Gumena kapa

Prikazan ili opisan pribor ne pripada standardnom opsegu isporuke. Potpuni pribor možete naći u našem programu pribora.

Tehnički podaci

Puhalo	BBQ Fan
Kataloški br.	1 600 A00 10Y

154 | Hrvatski

Izjava o uskladenosti 

Pod vlastitom odgovornošću jamčimo da proizvod opisan pod „Tehnički podaci“ odgovara svim dotičnim odredbama smjernice 2006/42/EC uključujući i njezinim promjenama.

Tehnička dokumentacija (2006/42/EC) može se dobiti kod:

Robert Bosch Power Tools GmbH, PT/ETM9,
70538 Stuttgart, GERMANY

Henk Becker

Executive Vice President
Engineering

Helmut Heinzelmann

Head of Product Certification
PT/ETM9

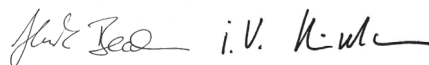

Robert Bosch Power Tools GmbH
70538 Stuttgart, GERMANY
Stuttgart, 01.01.2017

Informacije o buci i vibracijama

Razina zvučnog tlaka odvijača s puhalom, vrednovana s A, obično iznosi 74 dB(A). Nesigurnost K = 3 dB.

Razina buke pri radu može premašiti 80 dB(A).

Nosite štitićnik za sluh!

Ukupne vrijednosti vibracija a_h (vektorski zbor u tri smjera) i nesigurnost K određeni su prema EN 60745:

$a_h < 2,5 \text{ m/s}^2$, $K = 1,5 \text{ m/s}^2$.

Prag vibracije naveden u ovim uputama izmjeren je postupkom mjerenja propisanim u EN 60745 i može se primijeniti za međusobnu usporedbu električnih alata. Prikladan je i za privremenu procjenu opterećenja od vibracija.

Navedeni prag vibracija predstavlja glavne primjene električnog alata.

Ako se međutim električni alat koristi za druge primjene, s različitim priborom, radnim alatima koji odstupaju od navedenih ili se nedovoljno održavaju, prag vibracija može odstupati. Na taj se način može osjetno povećati opterećenje od vibracija tijekom čitavog vremenskog perioda rada.

Za točnu procjenu opterećenja od vibracija trebaju se uzeti u obzir i vremena u kojima je uređaj isključen, ili doduše radi ali stvarno nije u primjeni. Na taj se način može osjetno smanjiti opterećenje od vibracija tijekom čitavog vremenskog perioda rada.

Prije djelovanja vibracija utvrdite dodatne mjere sigurnosti za zaštitu korisnika, kao npr.: održavanje električnog alata i radnih alata, kao i organiziranje radnih operacija.

Montaža

Pričvršćenje ručne omče (vidjeti sliku A)

Ručna omča **5** služi za sigurno pričvršćenje odvijača s pihalom na vaš zglob ruke. Time će se izbjeći da odvijač s pihalom padne u roštilj.

- Provucite tanji kraj ručne omče **5** kroz ušicu na odvijaču.
- Provucite remen za nošenje kroz tanji kraj omče i čvrsto stegnite ručnu omču.

Nataknuti sapnicu (vidjeti sliku B)

- Natakните sapnicu **1** na puhalo **2**.
- Uskočnik **6** mora čujno uskočiti na svoje mjesto.

Nataknuti puhalo (vidjeti slike C – D)

- Prije montaže puhala **2**, gumenu kapu **7** odvijača morate povući prema naprijed.
- Nakon toga puhalo natakните na odvijač.
- Puhalo mora čujno uskočiti na svoje mjesto.

Demontaža (vidjeti slike F1 – F2)

- ▶ **Nosite zaštitne rukavice i ne dodirujte zagrijanu sapnicu.** Postoji opasnost od opekline.
- Okrenite prsten za deblokiranje **3** u smjeru rotacije ● i puhalo povucite prema naprijed.
- Nakon toga gumenu kapu **7** ponovno natakните na odvijač.

Rad

Raspirivanje roštilja na drveni ugljen (vidjeti sliku E)

Odvijač s pihalom **2** smije raditi samo s nataknutom sapnicom **1** i s ručnom omčom **5** (vidjeti „Montaža“).

- Zapalite ugljen u roštilju.
- Ručnu omču stavite oko zgloba ruke **5**.



156 | Hrvatski

- Za **puštanje u rad** puhala pritisnite prekidač za uključivanje/isključivanje **4** odvijajača i držite ga pritisnutog. Puhalo može raditi kako u desno tako i u lijevo.
 - Odvijajač s puhalom držite u kosom položaju, odozgo na roštilju. Do tanjura roštilja održavajte **dovoljan sigurnosni razmak**.
- **Odvijajač s puhalom ne koristite za okretanje i razmještanje ugljena.**

Održavanje i servisiranje

Čišćenje

- Obrišite prljavštinu suhom, mekom krpom. U tu svrhu ne koristite nikakva sredstva za čišćenje i otapala.

Servisiranje i savjetovanje o primjeni

Ovlašteni servis će odgovoriti na vaša pitanja o popravcima i održavanju vašeg proizvoda te o rezervnim dijelovima. Povećane crteže i informacije o rezervnim dijelovima možete naći na adresi:

www.bosch-pt.com

Bosch tim za savjetovanje o primjeni rado će vam pomoći odgovorom na pitanja o našim proizvodima i priboru.

Hrvatski

Robert Bosch d.o.o
Kneza Branimira 22
10040 Zagreb
Tel.: (01) 2958051
Fax: (01) 2958050

Zbrinjavanje

Puhalo, pribor i ambalažu treba odvesti na zbrinjavanje u reciklažno dvorište.

Zadržavamo pravo na promjene.



Eesti

Ohutuse nõuded

Üldised ohutusjuhised



Lugege läbi kõik puhuri ja kasutatava elektrilise tööriistaga kaasasolevad ohutuse nõuded ja juhised. Ohutuse nõuete ja juhiste eiramine võib põhjustada elektrilöögi, tulekahju ja/või raskeid vigastusi.

Hoidke kõik ohutuse nõuded ja juhised hilisemaks kasutamiseks alles.

Ohutuse nõuded puhuriga kruvikeerajate kasutamisel

- ▶ **Ärge jätke lapsi järelevalveta.** Nii hoiate ära olukorra, et lapsed hakkavad puhuriga varustatud kruvikeerajaga mängima.
- ▶ **Grillisüte süütamisel kandke sobivaid isikukaitsevahendeid. Soovitatav on kanda turvajalatsid, pikkade käistega särki ja pikki pükse, kaitseprille ja kaitsekindaid.** Esineb vigastuste oht.
- ▶ **Ärge suunake õhuvoogu inimeste ega loomade poole.**
- ▶ **Ärge kasutage puhuriga kruvikeerajat koos küttevedelikega (nt grillisüütevedelik, piiritus jmt).** Ootamatult kõrgele paiskuvat leegi tõttu tekib tulekahju oht.
- ▶ **Kasutage puhuriga kruvikeerajat üksnes kasutusjuhendis loetletud materjalide töötlemiseks. Ärge kasutage seda ohtlike ainete ja ohtliku tolmu korral.** Vastasel korral seate ohtu oma tervise.
- ▶ **Pöörake tähelepanu lenduvatele sädemetele.** Esineb põlengu oht. Läheduses paiknevad materjalid võivad süttida.
- ▶ **Tulekahju oht! Ärge kasutage puhurit grillilt kuuma tuha või süte ärapuhumiseks.** Vajaduse korral suurendage puhuri ja grilli vahelist kaugust.
- ▶ **Pärast kasutamist asetage puhuriga kruvikeeraja ohutult käest ja laske sel täielikult jahtuda, enne kui tõmbate puhuri kruvikeerajalt maha.** Kuum otsak võib Teid kõrvetada. Mahakukkumise korral võib tööriist kahjustada saada.

158 | Eesti

- ▶ **Käsitsege puhurit ettevaatlikult. Veenduge, et liikuvad osad toimivad veatult ja ei kiilu kinni, et detailid ei ole murdunud ega kahjustada saanud määral, mis takistab puhuri tööd, ja et ventilatsioonivad on vabad.** Kahjustada saanud tööriistade kasutamine on põhjustanud palju õnnetusi.
- ▶ **Kasutusvälisel ajal hoidke puhuriga kruvikeerajat lastele kättesaamatus kohas. Ärge lubage puhuriga kruvikeerajaga töötada inimestel, kes ei tunne seadme tööpõhimõtet ja ei ole lugenud käesolevat kasutusjuhendit.** Asjatundmatute isikute käes on puhuriga kruvikeerajad ohtlikud.

Seadme ja selle funktsioonide kirjeldus**Nõuetekohane kasutus**

Puhur on koos akukruvikeerajaga IXO ette nähtud süte ja tule süütamiseks tavalises puidusõegrillis. See on ette nähtud üksnes kodukasutajale. Puhurit tohib kasutada ainult koos järgmiste elektriliste tööriistadega:

- Bosch IXO (3 603 J81 0.., 3 603 J59 1.., 3 603 J59 3.., 3 603 JA8 0..)

Seadme osad

Seadme osade numeratsiooni aluseks on jooniste lehekülgedel toodud numbrid.

- 1 Otsak
- 2 Puhur
- 3 Vabastusrõngas
- 4 Lülitit (sisse/välja)
- 5 Randmerihm
- 6 Fiksaator
- 7 Kummikate

Tarnekomplekt ei sisalda kõiki kasutusjuhendis olevatel joonistel kujutatud või kasutusjuhendis nimetatud lisatarvikuid. Lisatarvikute täieliku loetelu leiate meie lisatarvikute kataloogist.

Tehnilised andmed

Puhur	BBQ Fan
Tootenumber	1 600 A00 10Y

1 609 92A 1ND | (22.2.16)

Bosch Power Tools

Vastavus normidele 

Kinnitame ainuvastutajatena, et punktis „Tehnilised andmed“ kirjeldatud toode vastab direktiivi 2006/42/EÜ ja selle muudetud redaktsioonide asjakohastele sätetele.

Tehniline toimik (2006/42/EÜ) saadaval:
Robert Bosch Power Tools GmbH, PT/ETM9,
70538 Stuttgart, GERMANY

Henk Becker	Helmut Heinzelmann
Executive Vice President	Head of Product Certification
Engineering	PT/ETM9

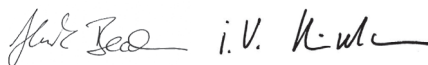

Robert Bosch Power Tools GmbH
70538 Stuttgart, GERMANY
Stuttgart, 01.01.2017

Andmed müra/vibratsiooni kohta

Puhuriga kruvikeeraja A-filtriga korrigeeritud helirõhutase on üldjuhul 74 dB(A). Mõõtemääramatus K = 3 dB.

Töötamisel ajal võib müratase ületada 80 dB(A).

Kasutage kuulmiskaitsevahendeid!

Vibratsioonitase a_{h} (kolme telje vektorsumma) ja mõõtemääramatus K, kindlaks tehtud kooskõlas standardiga EN 60745:

$$a_{\text{h}} < 2,5 \text{ m/s}^2, K = 1,5 \text{ m/s}^2.$$

Käesolevas juhendis esitatud vibratsioonitase on mõõdetud standardi EN 60745 kohase mõõtemetodi järgi ja seda saab kasutada elektriliste tööriistade omavaheliseks võrdlemiseks. See sobib ka vibratsiooni esialgseks hindamiseks.

Toodud vibratsioonitase on tüüpiline elektrilise tööriista kasutamisel ettenähtud töödeks. Kui elektrilist tööriista kasutatakse muudeks töödeks, kui kasutatakse teisi tarvikuid või kui tööriista hooldus pole piisav, võib vibratsioonitase olla siiski teistsugune. Sellest tingituna võib vibratsioon olla tööperioodil tervikuna tunduvalt suurem.

Vibratsiooni täpseks hindamiseks tuleb arvesse võtta ka aega, mil seade oli välja lülitatud või küll sisse lülitatud, kuid tegelikult tööle rakendamata. Sellest tingituna võib vibratsioon olla tööperioodil tervikuna tunduvalt väiksem.

160 | Eesti

Rakendage tööriista kasutaja kaitsmiseks vibratsiooni mõju eest täiendavaid kaitsemeetmeid, näiteks: hooldage tööriistu ja tarvikuid piisavalt, hoidke käed soojas, tagage sujuv töökorraldus.

Montaaž**Randmerihma kinnitamine (vt joonist A)**

Randmerihm **5** on ette nähtud selleks, et puhuriga kruvikeerajat kindlalt randme külge kinnitada. Nii hoiate ära puhuriga kruvikeeraja juhusliku kukkumise grillile.

- Ajage randmerihma **5** kitsam ots läbi kruvikeeraja aasa.
- Viige kanderihm läbi kitsa silmuse ja tõmmake randmerihm kinni.

Otsaku paigaldamine (vt joonist B)

- Torgake otsak **1** puhurile **2**.
- Fiksaator **6** peab kuuldavalt fikseeruma.

Puhuri pealepanek (vt jooniseid C–D)

- Enne puhuri **2** paigaldamist tõmmake kruvikeeraja kummikate **7** suunaga ette maha.
- Seejärel ühendage puhur kruvikeerajaga.
Puhur peab kuuldavalt kohale fikseeruma.

Lahtivõtmine (vt jooniseid F1 – F2)

- ▶ **Kandke kaitsekindaid ja ärge puudutage kuuma otsakut.** Esineb põletusohu.
- Keerake vabastusrõngast **3** pöörlemissuunas **1** ja tõmmake puhur suunaga ette maha.
- Seejärel pange kummikate **7** uuesti kruvikeeraja peale.

Kasutamine**Grillsõe süütamine (vt joonist E)**

Puhuriga **2** kruvikeerajat tohib kasutada üksnes siis, kui paigaldatud on otsak **1** ja randmerihm **5** (vt „Montaaž“).

- Süüdake grillil sõed.
- Asetage randmerihm **5** randme ümber.

- Puhuri **töölerakendamiseks** vajutage kruvikeeraja lüliti (sisse/välja) **4** ja hoidke lüliti sees. Puhurit saab lülitada nii päripäeva pöörlemisele kui ka vastupäeva pöörlemisele.
 - Hoidke puhuriga kruvikeerajat grilli kohal kaldasendis. Seejuures olge grillist **ohutus kauguses**.
- ▶ **Ärge kasutage puhuriga kruvikeerajat süte segamiseks.**

Hooldus ja teenindus

Puhastus

- Puhastage seadet kuiva pehme lapiga. Ärge kasutage puhastusvahendeid ega lahusteid.

Klienditeenindus ja müüjäjärgne nõustamine

Klienditeeninduses vastatakse toote paranduse ja hoolduse ning varuosade kohta esitatud küsimustele. Joonised ja teabe varuosade kohta leiate ka veebisaidilt:

www.bosch-pt.com

Boschi nõustajad osutavad Teile toodete ja tarvikute küsimustes meeileldi abi.

Eesti Vabariik

Mercantile Group AS
Boschi elektriliste käsitööriistade remont ja hooldus
Pärnu mnt. 549
76401 Saue vald, Laagri
Tel.: 6549 568
Faks: 679 1129

Kasutuskõlbatuks muutunud seadmete käitlus

Puhur, lisatarvikud ja pakend tuleb suunata keskkonnasäästlikku taaskasutussüsteemi.

Tootja jätab endale õiguse muudatuste tegemiseks.

Latviešu

Drošības noteikumi

Vispārējie drošības noteikumi



Izlasiet visus kopā ar gaisa pūtēju un lietojamo elektroinstrumentu piegādātos drošības noteikumus un norādījumus. Drošības noteikumu un norādījumu neievērošana var izraisīt aizdegšanos un kļūt par cēloni elektriskajam triecienam un/vai smagam savainojumam.

Uzglabājiet drošības noteikumus un norādījumus turpmākai izmantošanai.

Drošības noteikumi skrūvgriežim ar gaisa pūtēju

- ▶ **Uzraugiet bērnus.** Tas ļaus nodrošināt, lai bērni nerotajātos ar skrūvgriezi un tam pievienoto gaisa pūtēju.
- ▶ **Iedezinot kokogļu grilu, nēsājiet piemērotu aizsargapriekojumu.** Ieteicams uzvilkt slēgtus apavus, virskreklu ar garām piedurknēm un garās bikses, kā arī nēsāt aizsargbrilles un aizsargcimdus. Pretējā gadījumā var iegūt apdegumus.
- ▶ **Nevērsiet gaisa plūsmu uz cilvēkiem un mājdzīvniekiem,**
- ▶ **Nelietojiet skrūvgriezi ar tam pievienoto gaisa pūtēju kopā ar degošiem šķidrumiem (piemēram, ar šķidrumu grila iedezināšanai, spirtu u.c.).** Nekontrolēta uguns uzpūšana var izraisīt aizdegšanos.
- ▶ **Lietojiet skrūvgriezi ar tam pievienoto gaisa pūtēju tikai tādu materiālu iedezināšanai, kuriem tas ir paredzēts. Nelietojiet to veselībai bīstamu vielu un putekļu aizpūšanai.** Tas var būt bīstami veselībai.
- ▶ **Nemiet vērā dzirksteļu lidošanas virzienu.** Tās var radīt apdegumus. Nonākot uzglabājamu materiālu tuvumā, dzirksteles var izraisīt aizdegšanos.
- ▶ **Aizdegšanās briesmas! Neaizpūstiet karstus pelnus vai ogles prom no grila.** Vajadzības gadījumā palieliniet attālumu starp gaisa pūtēju un grilu.

- ▶ **Pēc lietošanas novietojiet skrūvgriezi un tam pievienoto gaisa pūtēju drošā vietā un pirms gaisa pūtēja noņemšanas nogaidiet, līdz tas pilnīgi atdziest.** Pieskaršanās karstajai sprauslai var izraisīt apdegumus. Šim izstrādājumam nokrītot, tas var radīt savainojumus.
- ▶ **Rūpīgi kopiet gaisa pūtēju. Pārbaudiet, vai izstrādājuma kustīgās daļas darbojas bez traucējumiem un nav iespiestas, vai kāda no daļām nav salauzta vai bojāta tādā veidā, ka tas ietekmē gaisa pūtēja pareizu funkcionēšanu, un vai tā atvērumi ir brīvi un nenosegti.** Daudzi nelaimes gadījumi notiek, lietojot bojātus izstrādājumus.
- ▶ **Ja skrūvgriezis ar tam pievienoto gaisa pūtēju netiek lietots, uzglabājiet to vietā, kas nav pieejama bērniem. Neļaujiet lietot skrūvgriezi ar tam pievienoto gaisa pūtēju personām, kas nav iepazinušās ar šo izstrādājumu vai arī nav izlasījušas šos norādījumus.** Ja skrūvgriezi ar tam pievienoto gaisa pūtēju lieto nekompetentas personas, tas ir bīstams cilvēku veselībai.

Izstrādājuma un tā darbības apraksts

Pielietojums

Gaisa pūtējs, to izmantojot kopā ar akumulatora skrūvgriezi IXO, ir paredzēts uguns iekuršanai un ogļu kvēles pastiprināšanai vienkāršos kokogļu grilos. Tas ir paredzēts vienīgi privātai lietošanai mājāsaimniecībā.

Gaisa pūtēju drīkst lietot vienīgi kopā ar šādiem elektroinstrumentiem:

- Bosch IXO (3 603 J81 0.., 3 603 J59 1.., 3 603 J59 3.., 3 603 JA8 0..)

Attēlotās sastāvdaļas

Attēloto sastāvdaļu numerācija atbilst grafiskajās lappusēs sniegtajiem attēliem.

- 1 Sprausla
- 2 Gaisa pūtējs
- 3 Fiksējošais gredzens
- 4 Ieslēdzējs
- 5 Rokas siksnīņa
- 6 Fiksators
- 7 Gumijas vāciņš

Šeit attēlotie vai aprakstītie piederumi neietilpst standarta piegādes komplektā. Pilns pārskats par izstrādājuma piederumiem ir sniegts mūsu piederumu katalogā.

164 | Latviešu

Tehniskie parametri

Gaisa pūtējs	BBQ Fan
Izstrādājuma numurs	1 600 A00 10Y

Informācija par troksni un vibrāciju

Skrūvgrīža un tam pievienotā gaisa pūtēja radītā pēc raksturlienes A izsvērtā trokšņa skaņas spiediena līmeņa tipiskā vērtība ir 74 dB(A). Izklide $K = 3$ dB.

Trokšņa līmenis darba laikā var pārsniegt 80 dB(A).

Nēsājiet ausu aizsargus!

Kopējā vibrācijas paātrinājuma vērtība a_h (vektoru summa trijos virzienos) un izklide K ir noteikta atbilstoši standartam EN 60745:

$$a_h < 2,5 \text{ m/s}^2, K = 1,5 \text{ m/s}^2.$$

Šajā pamācībā norādītais vibrācijas līmenis ir izmērīts atbilstoši standartam EN 60745 noteiktajai procedūrai un var tikt lietots elektroinstrumentu savstarpējai salīdzināšanai. To var izmantot arī vibrācijas radītās papildu slodzes iepriekšējai novērtēšanai.

Šeit norādītais vibrācijas līmenis ir attiecināms uz elektroinstrumenta galvenajiem pielietojuma veidiem. Ja elektroinstruments tomēr tiek izmantots citiem pielietojuma veidiem, kopā ar citādiem piederumiem vai kopā ar atšķirīgiem darbinstrumentiem, kā arī tad, ja tas nav pietiekošā apjomā apkalpots, instrumenta radītais vibrācijas līmenis var atšķirties no šeit norādītās vērtības. Tas var būtiski palielināt vibrācijas radīto papildu slodzi zināmam darba laika posmam.

Lai precīzi izvērtētu vibrācijas radīto papildu slodzi zināmam darba laika posmam, jāņem vērā arī laiks, kad elektroinstruments ir izslēgts vai arī darbojas, taču faktiski netiek izmantots paredzētā darba veikšanai. Tas var būtiski samazināt vibrācijas radīto papildu slodzi zināmam darba laika posmam.

Veiciet papildu pasākumus, lai pasargātu strādājošo personu no vibrācijas kaitīgās iedarbības, piemēram, savlaicīgi veiciet elektroinstrumenta un darbinstrumentu apkalpošanu, novērsiet roku atdzišanu un pareizi plānojiet darbu.

Atbilstības deklarācija 

Mēs ar pilnu atbildību paziņojam, ka sadaļā „Tehniskie parametri” aprakstītais izstrādājums atbilst visiem direktīvā 2006/42/EK un tās labojumos ietvertajiem saistošajiem noteikumiem.

Tehniskā lieta (2006/42/EK) no:
Robert Bosch Power Tools GmbH, PT/ETM9,
70538 Stuttgart, GERMANY

Henk Becker	Helmut Heinzelmann
Executive Vice President	Head of Product Certification
Engineering	PT/ETM9

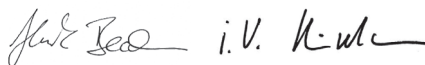

Robert Bosch Power Tools GmbH
70538 Stuttgart, GERMANY
Stuttgart, 01.01.2017

Montāža**Rokas siksnīņas piestiprināšana (attēls A)**

Rokas siksnīņa **5** kalpo skrūvgrieža un tam pievienotā gaisa pūtēja drošai nostiprināšanai uz lietotāja rokas locītavas. Tas ļauj izvairīties no skrūvgrieža un tam pievienotā gaisa pūtēja nejaušas iekrišanas grīdā.

- Izvietiet rokas siksnīņas **5** tievo galu caur cilpu uz skrūvgrieža korpusa.
- Izvietiet rokas siksnīņu caur tās tievo galu un tad stingri savelciet siksnīņu.

Sprauslas pievienošana (attēls B)

- Uzbīdīet sprauslu **1** uz gaisa pūtēja **2**.
- Fiksatoram **6** jānostrādā ar skaidri sadzirdamu troksni.

Gaisa pūtēja pievienošana (attēli C – D)

- Pirms gaisa pūtēja **2** pievienošanas noņemiet no skrūvgrieža gumijas vāciņu **7**, pavelkot to uz priekšu.
- Uzbīdīet gaisa pūtēju uz skrūvgrieža.
- Gaisa pūtējam jāfiksējas ar skaidri sadzirdamu troksni.

166 | Latviešu

Noņemšana (attēli F1 – F2)

► **Darba laikā nēsājiet aizsargcimdus un nepieskarieties karstajai sprauslai.** Tas var radīt apdegumus.

- Pagrieziet fiksējošo gredzenu **3** virzienā **1** un novelciet gaisa pūtēju virzienā uz priekšu.
- No jauna nostipriniet uz skrūvgrieža gumijas vāciņu **7**.

Lietošana**Kokogļu grila iekuršana (attēls E)**

Skrūvgiezi ar tam pievienoto gaisa pūtēju **2** drīkst darbināt vienīgi tad, ja tam ir pievienota sprausla **1** un rokas siksnīņa **5** (skatīt sadaļu „Montāža”).

- Aizdedziniet grilā ievietoto degmateriālu.
- Uzveriet rokas siksnīņu **5** uz rokas locītavas.
- Lai **iedarbinātu** gaisa pūtēju, nospiediet skrūvgrieža ieslēdzēju **4** un turiet to nospiestu.
Gaisa pūtējs var darboties neatkarīgi no tā, vai skrūvgriezis griežas virzienā pa labi vai pa kreisi.
- Slīpi un no augšas tuviniet grilam skrūvgiezi ar tam pievienoto gaisa pūtēju.
Ieturiet **drošu, pietiekoši lielu attālumu** līdz grila kausam.

► **Nelietojiet skrūvgiezi ar tam pievienoto gaisa pūtēju degmateriāla sajakšanai vai izkļiedēšanai.**

Apkalpošana un apkope**Tīrīšana**

- Apslaukiet netīrumus ar sausu, mīkstu auduma gabaliņu. Nelietojiet apkopei tīrīšanas līdzekļus vai šķīdinātājus.

Klientu konsultāciju dienests un konsultācijas par lietošanu

Klientu konsultāciju dienesta darbinieki atbildēs uz Jūsu jautājumiem par izstrādājuma remontu un apkalpošanu, kā arī par rezerves daļu iegādi. Izklājuma zīmējums un informāciju par rezerves daļām var atrast arī interneta vietnē:

www.bosch-pt.com

Lietuviškai | 167

Bosch klientu konsultāciju grupa centīsies Jums palīdzēt vislabākajā veidā, sniedzot atbildes uz jautājumiem par mūsu izstrādājumiem un to piederumiem.

Latvijas Republika

Robert Bosch SIA
Bosch elektroinstrumentu servisa centrs
Dzelzavas ielā 120 S
LV-1021 Rīga
Tālr.: 67146262
Telefakss: 67146263
E-pasts: service-pt@lv.bosch.com

Atbrīvošanās no nolietotajiem izstrādājumiem

Nolietotais gaisa pūtējs, tā piederumi un iesaiņojuma materiāli jāpakļauj otrreizējai pārstrādei apkārtējai videi nekaitīgā veidā.

Tiesības uz izmaiņām tiek saglabātas.

Lietuviškai

Saugos nuorodos

Bendrosios saugos nuorodos



Perskaitykite visas prie pūstuvo ir naudojamų elektrinio įrankio pridėtas įspėjamąsias nuorodas ir reikalavimus. Nesilaikant saugos nuorodų ir reikalavimų gali trenkti elektros smūgis, kilti gaisras, galima smarkiai susižaloti ir sužaloti kitus asmenis.

Išsaugokite visas saugos nuorodas ir instrukcijas, kad ir ateityje galėtumėte jomis pasinaudoti.

Suktuvo su pūstuvu naudojimo saugos nuorodos

► **Prižiūrėkite vaikus.** Taip bus užtikrinama, kad vaikai su suktuvu ir pūstuvu nežaistų.

168 | Lietuviškai

- ▶ **Uždegdami medžio anglimis kūrenamą kepsninę dėvėkite tinkamas apsaugos priemones. Rekomenduojame avėti tvirtais batais, dėvėti drabužius ilgomis rankovėmis, ilgas kelnes, apsauginius akinius ir apsaugines pirštines.** Iškyla nudegimo pavojus.
- ▶ **Nenukreipkite oro srovės į žmones ar gyvūnus.**
- ▶ **Suktuvo su pūstuvu nenaudokite su skystomis degiosiomis medžiagomis (pvz., uždegimo skysčiu kepsninėms, spiritu ir pan.).** Nekontroliuojamai įsiplieskus liepsnai iškyla nudegimo pavojus.
- ▶ **Suktuvą su pūstuvu naudokite tik tokioms medžiagoms, kurios nurodytos naudojimo pagal paskirtį skyrelyje. Nenaudokite jo pavojingoms medžiagoms ir dulkėms.** Priešingu atveju pakenksite savo sveikatai.
- ▶ **Atkreipkite dėmesį į lekiančias kibirkštis.** Iškyla nudegimo pavojus. Netoli esančios medžiagos gali užsidegti.
- ▶ **Gaisro pavojus! Neišpūskite karštų pelenų ar žarijų iš kepsninės.** Jei reikia, pūstuvą daugiau atitraukite nuo kepsninės.
- ▶ **Po naudojimo suktuvą su pūstuvu saugiai padėkite ir, prieš nuimdami pūstuvą, palaukite, kol jis visiškai atvės.** Karštas antgalis gali nudeginti. Nukrentant iškyla sužalojimo pavojus.
- ▶ **Pūstuvą rūpestingai prižiūrėkite. Tikrinkite, ar sukamosios dalys nepriekaištingai veikia ir nestringa, ar nėra sulūžusių arba pažeistų dalių, kurios darytų neigiamą įtaką pūstuvo veikimui, ir ar neuždengtos angos.** Daugelio nelaimingų atsitikimų priežastis – pažeistų gaminių naudojimas.
- ▶ **Nenaudojamą suktuvą su pūstuvu laikykite vaikams neprieinamoje vietoje. Neleiskite suktuvo su pūstuvu naudoti asmenims, nesupažinusiems, kaip jį naudoti, arba neperskaičiusiems šių nuorodų.** Suktuvai su pūstuvu yra pavojingi, kai su jais dirba nepatyrę asmenys.

Gaminio ir techninių duomenų aprašas**Prietaiso paskirtis**

Pūstuvai, naudojami kartu su akumuliatoriniu suktuvu IXO, yra skirtas ugniai paprastoje medžio anglimis kūrenamoje kepsninėje užkurti. Jis yra skirtas tik privačiam naudojimui.

Lietuviškai | 169

Pūstuvą leidžiama naudoti tik su šiais elektriniais įrankiais:

- Bosch IXO (3 603 J81 0.., 3 603 J59 1.., 3 603 J59 3.., 3 603 JA8 0..)

Pavaizduoti prietaiso elementai

Pavaizduotų sudedamųjų dalių numeriai atitinka schemose nurodytus numerius.

- 1 Antgalis
- 2 Pūstuvas
- 3 Atblokavimo žiedas
- 4 Įjungimo-išjungimo jungiklis
- 5 Kilpa įrankiui nešti
- 6 Fiksuojamoji iškyša
- 7 Guminis gaubtelis

Pavaizduoti ar aprašyti priedai į tiekiamą standartinį komplektą neįeina. Visą papildomą įrangą rasite mūsų papildomos įrangos programoje.

Techniniai duomenys

Pūstuvas	BBQ Fan
Gaminio numeris	1 600 A00 10Y

Informacija apie triukšmą ir vibraciją

Pagal A skalę išmatuotas pūstuvo garso slėgio lygis tipiniu atveju siekia 74 dB(A). Paklaida K= 3 dB.

Triukšmo lygis darbo metu gali viršyti 80 dB(A).

Dirbkite su klausos apsaugos priemonėmis!

Vibracijos bendroji vertė a_h (trijų krypčių atstojamasis vektorius) ir paklaida K nustatytos pagal EN 60745:

$$a_h < 2,5 \text{ m/s}^2, K = 1,5 \text{ m/s}^2.$$

Šioje instrukcijoje pateiktas vibracijos lygis buvo išmatuotas pagal EN 60745 normoje standartizuotą matavimo metodą, ir jį galima naudoti elektriniams įrankiams palyginti. Jis skirtas vibracijos poveikiui laikinai įvertinti.

Nurodytas vibracijos lygis atspindi pagrindinius elektrinio įrankio naudojimo atvejus. Tačiau jeigu elektrinis įrankis naudojamas kitokiai paskirčiai, su kitokia papildoma įranga arba jeigu jis nepakankamai techniškai prižiū-

170 | Lietuviškai

rimas, vibracijos lygis gali kisti. Tokiu atveju vibracijos poveikis per visą darbo laikotarpį gali žymiai padidėti.

Norint tiksliai įvertinti vibracijos poveikį per tam tikrą darbo laiką, reikia atsižvelgti ir į laiką, per kurį elektrinis įrankis buvo išjungtas arba, nors ir veikė, bet nebuvo naudojamas. Tai įvertinus, vibracijos poveikis per visą darbo laiką žymiai sumažės.

Dirbančiam nuo vibracijos poveikio apsaugoti paskirkite papildomas apsaugos priemones, pvz.: elektrinių ir darbo įrankių techninę priežiūrą, rankų šildymą, darbo eigos organizavimą.

Atitikties deklaracija 

Atsakingai pareiškiame, kad skyriuje „Techniniai duomenys“ aprašytas gaminytis atitinka visus privalomus 2006/42/EB direktyvos ir jos pakeitimų reikalavimus.

Techninė byla (2006/42/EB) laikoma:

Robert Bosch Power Tools GmbH, PT/ETM9,
70538 Stuttgart, GERMANY

Henk Becker
Executive Vice President
Engineering

Helmut Heinzelmann
Head of Product Certification
PT/ETM9

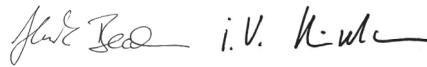

Robert Bosch Power Tools GmbH
70538 Stuttgart, GERMANY
Stuttgart, 01.01.2017

Montavimas**Kilpos prietaisui nešti tvirtinimas (žr. pav. A)**

Kilpa prietaisui nešti **5** yra skirta suktuvui su pūstuvu saugiai ant riešo pagabinti. Taip yra apsaugoma, kad suktuvas su pūstuvu netikėtai neįkristų į kepsninę.

- Plonąjį kilpos prietaisui nešti **5** galą įverkite per ašą, esančią ant suktuvo.
- Perkiškite dirželį per plonąją kilpą ir užveržkite kilpą prietaisui nešti.

Antgalio įstatymas (žr. pav. B)

- Antgalį **1** įstatykite į pūstuvą **2**. Turite išgirsti, kaip užsifiksuoja fiksuojamoji iškyša **6**.

Pūstuvo įstatymas (žr. C – D pav.)

- Prieš montuodami pūstuvą **2**, nuimkite suktuvo guminį gaubtelį **7**, traukdami jį pirmyn.
- Tada įstatykite pūstuvą ant suktuvo. Turite išgirsti, kaip pūstuvą užsifiksavo.

Išmontavimas (žr. pav. F1 – F2)

- ▶ **Mūvėkite apsaugines pirštines ir nelieskite karšto antgalio.** Gresia nudegimo pavojus.
- Sukite atblokavimo žiedą **3** kryptimi ● ir nuimkite pūstuvą, traukdami jį pirmyn.
- Tada ant suktuvo vėl uždėkite guminį gaubtelį **7**.

Naudojimas**Ugnies užkūrimas medžio anglimis kūrenamoje kepsninėje (žr. pav. E)**

Suktuvą su pūstuvu **2** leidžiama naudoti tik su įstatytu antgaliu **1** ir kilpa prietaisui nešti **5** (žr. „Montavimas“).

- Uždekite kepsninėje esančią kūrenimo medžiagą.
- Kilpą prietaisui nešti **5** pakabinkite ant riešo.
- Norėdami **įjungti** pūstuvą, paspauskite suktuvo įjungimo-išjungimo jungiklį **4** ir laikykite jį paspaustą. Pūstuvą galima naudoti nustačius tiek dešininį, tiek kairinį sukimąsi.
- Suktuvą su pūstuvu laikykite virš kepsninės pasiviroje padėtyje. Iki kepsninės dugno išlaikykite **pakankamai saugų atstumą**.
- ▶ **Nenaudokite suktuvo su pūstuvu kūrenimo medžiagai apversti ar paskirstyti.**



172 | Lietuviškai

Priežiūra ir servisas

Valymas

- Nešvarumus nuvalykite sausa, minkšta šluoste. Nenaudokite jokių valiklių ir tirpiklių.

Klientų aptarnavimo skyrius ir naudotojų konsultavimo tarnyba

Klientų aptarnavimo skyriuje gausite atsakymus į klausimus, susijusius su jūsų gaminio remontu, technine priežiūra bei atsarginėmis dalimis. Detalius brėžinius ir informaciją apie atsargines dalis rasite čia:

www.bosch-pt.com

Bosch naudotojų konsultavimo tarnybos specialistai mielai atsakys į klausimus apie mūsų gaminius ir papildomą įrangą.

Lietuva

Bosch įrankių servisas
Informacijos tarnyba: (037) 713350
Įrankių remontas: (037) 713352
Faksas: (037) 713354
El. paštas: service-pt@lv.bosch.com

Šalinimas

Pūstuvus, papildoma įranga ir pakuotės turi būti ekologiškai utilizuojami.

Galimi pakeitimai.

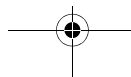
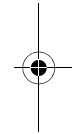
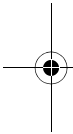

خدمة الزبائن ومشورة الاستخدام

يجيب مركز خدمة الزبائن على أسئلتكم بصدد تصليح وصيانة المنتج وأيضا بما يخص قطع الغيار. يعثر على الرسوم الممددة وعلى المعلومات عن قطع الغيار بموقع:

www.bosch-pt.com

سيكون من دواعي سرور فرقة مشورة الاستخدام بشركة بوش أن تساعدكم بخصوص الأسئلة عن منتجاتنا وتوابعها. يرجى التوجه إلى التاجر المختص بما يتعلّق بأمر الضمان والتصليح وتأمين قطع الغيار.

التخلص من العدة الكهربائية

ينبغي التخلص من المروحة والملحقات وعناصر التغليف بطريقة محافظة على البيئة بتسليمها إلى أحد مراكز إعادة التدوير. نمتفظ بحق إدخال التعديلات.



- بعد ذلك قم بتركيب المروحة على المفك الآلي. يجب أن تثبت المروحة بشكل مسموع.

الفك (راجع الصور F1-F2)

- ◀ ارتد قفازات واقية ولا تلمس المنفث الساخن. يتشكل خطر الاحتراق.
- أدر حلقة التحرير 3 في اتجاه الدوران ❶ واخلع المروحة بجذبها إلى الأمام.
- ثم أعد تركيب الغطاء المطاطي 7 على المفك.

التشغيل

إشعال شواية الفحم الخشبي (تراجع الصورة E)

- لا يجوز تشغيل المفك الآلي المزود بمروحة 2 إلا في ظل تركيب الفوهة 1 والعروة اليدوية 5 (انظر „التركيب“).
- قم بإشعال مادة الإشعال في موضع الشواء.
- ضع العروة اليدوية 5 حول معصمك.
- لغرض تشغيل المروحة اضغط على مفتاح تشغيل/إيقاف 4 المفك الآلي واحتفظ به مضغوطاً. يمكن تشغيل المروحة بالدوران جهة اليمين أو جهة اليسار.
- قم بتثبيت المفك الآلي المزود بمروحة في وضعية مائلة من أعلى على موضع الشواء.
- وفي تلك الأثناء حافظ على وجود مسافة أمان كافية نحو جسم الشواية.
- ◀ لا تستخدم المفك الآلي المزود بمروحة لقلب أو توزيع مادة الإشعال.

الصيانة والخدمة

التنظيف

- امسح الاتساخ بواسطة قطعة قماش جافة وطرية. لا تستعمل المواد التنظيفية أو المحلّة.



تصريح التوافق CE

نقر على مسؤوليتنا الخاصة أن المنتج المشروع تحت "المواصفات الفنية" متوافق مع جميع المقررات ذات الصلة الخاصة بالمواصفة 2006/42/EC بما في ذلك التعديلات التي طرأت عليها. الأوراق الفنية لدى (2006/42/EC):

Robert Bosch Power Tools GmbH, PT/ETM9,
70538 Stuttgart, GERMANY

Henk Becker	Helmut Heinzelmann
Executive Vice President	Head of Product Certification
Engineering	PT/ETM9

Henk Becker i.v. Helmut Heinzelmann

Robert Bosch Power Tools GmbH
70538 Stuttgart, GERMANY
Stuttgart, 01.01.2017

التركيب

تثبيت العروة اليدوية (تراجع الصورة A)

- تُستخدم العروة اليدوية 5 لتثبيت المفك الآلي المزود بمروحة على معصمك بشكل آمن. وبذلك تتجنب سقوط المفك الآلي المزود بمروحة في موضع الشواء بطريق الخطأ.
- قم بتمرير الطرف الرفيع للعروة اليدوية 5 من خلال الحلقة الموجودة بالمفك الآلي.
 - قم بتمرير الحبل المائل من خلال العروة الرفيعة وأحكام شد العروة اليدوية.

تركيب الفوهة (تراجع الصورة B)

- قم بتركيب الفوهة 1 على المروحة 2.
- يجب أن يثبت عنصر التثبيت 6 بشكل مسموع.

تركيب المروحة (تراجع الصورتين C-D)

- قبل تركيب المروحة 2 يجب خلع الغطاء المطاطي 7 للمفك الآلي بجذبه إلى الأمام.

البيانات الفنية

BBQ Fan	المروحة
1 600 A00 10Y	رقم الصنف

معلومات عن الضجيج والاهتزازات

مستوى ضغط الصوت المنبعث الفاص بالمفك الآلي المزود بمروحة والمقدر بالفئة A يبلغ في المعتاد 74 ديسيبل(A). نسبة التفاوت $K=3$ ديسيبل.

عند العمل يمكن أن يتخطى مستوى الضجيج 80 ديسيبل(A).

ارتد وواقية سمع!

قيمة ابتعاث الاهتزازات a_{hh} (مجموع المتجهات بثلاثة اتجاهات) والتفاوت K حُسبت حسب EN 60745:

$$a_{hh} > 2,5 \text{ م/م}^2/\text{ثا}^2, K = 1,5 \text{ م/م}^2/\text{ثا}^2.$$

لقد تم قياس مستوى الاهتزازات المذكور في التعليمات هذه حسب أسلوب قياس معير ضمن EN 60745 ويمكن استخدامه لمقارنة العدد الكهربائية ببعضها البعض. كما أنه ملائم لتقدير التعرض للاهتزازات بشكل مبدئي.

يمثل مستوى الاهتزازات المذكور الاستخدامات الأساسية للعدة الكهربائية. بينما إن تم استعمال العدة الكهربائية لاستخدامات أخرى بملحقات متعددة أو بعدد شغل مخالفة أو بصيانة غير كافية، فقد يختلف مستوى الاهتزازات. وقد يزيد ذلك التعرض للاهتزازات طوال فترة الشغل بشكل واضح.

كما ينبغي من أجل تقدير التعرض للاهتزازات بشكل دقيق، أن يتم مراعاة الأوقات التي يطفأ خلالها الجهاز أو التي يعمل بها ولكن دون تشغيله بحمل فعلا. وقد يخفف ذلك التعرض للاهتزازات بشكل واضح عبر كامل مدة العمل.

حدد إجراءات أمان إضافية لوقاية المستخدم من تأثير الاهتزازات، مثلا: صيانة العدة الكهربائية وعدد الشغل، تدفئة اليدين وتنظيم مجريات العمل.

مكسورة أو متضررة لدرجة تؤثر سلباً على كفاءة الأداء الوظيفي للمروحة، وعدم انسداد الفتحات. فالكثير من الموادث يرجع سببها إلى استخدام منتجات بها أضرار.

◀ احفظ المفك الآلي المزود بمروحة غير المستخدم بعيداً عن متناول الأطفال. لا تسمح بالعمل بالمفك الآلي المزود بمروحة من قبل أشخاص ليسوا على دراية به أو لم يقرأوا هذه التعليمات. يمثل المفك الآلي المزود بمروحة خطراً في حالة استخدامه من قبل أشخاص ليست لديهم الخبرة اللازمة.

وصف المنتج والأداء

الاستعمال المخصص

المروحة بالاشتراك مع المفك الآلي العامل ببطارية IXO مخصصة لإشعال النار والجمر في شوايات الفحم الخشبي البسيطة. وهي مخصصة فقط للاستخدام الخاص.

لا يجوز استخدام المروحة إلا بالارتباط مع العدد الكهربائي التالية:

- Bosch IXO (3 603 J81 0.., 3 603 J59 1.., 3 603 J59 3.., 3 603 JA8 0..)

الأجزاء المصورة

يستند ترقيم الأجزاء المصورة إلى الرسوم الموجودة على صفحة الرسوم التخطيطية.

- 1 منفث
- 2 المروحة
- 3 حلقة فك الإقفال
- 4 مفتاح التشغيل والإطفاء
- 5 عروة يدوية
- 6 عنصر تثبيت
- 7 غطاء مطاطي

لا يتضمن إطار التوريد الاعتيادي التوابع المصورة أو الموصوفة. يعثر على التوابع الكاملة في برنامجنا للتوابع.

عربي

تعليمات الأمان

ملاحظات الأمان العامة

اقرأ جميع إرشادات التحذير والتعليمات المرفقة بالمروحة والعدة الكهربائية المستخدمة.
 إن ارتكاب الأخطاء عند تطبيق الملاحظات التحذيرية والتعليمات قد يؤدي إلى الصدمات الكهربائية، إلى نشوب الحرائق و/أو الإصابة بجروح خطيرة.



احتفظ بجميع الملاحظات التحذيرية والتعليمات للمستقبل.

تعليمات الأمان للمفك الآلي المزود بمروحة

- ◀ قم بمراقبة الأطفال. وبذلك تضمن عدم لعب الأطفال بالمفك الآلي المزود بمروحة.
- ◀ احرص على ارتداء تجهيزات الحماية المناسبة لإشعال شواية الفحم الخشبي. يُنصح بارتداء حذاء ثابت وثوب علوي بأكمام طويلة وبنطalon طويل ونظارة واقية وقفازات واقية. حيث ينطوي الأمر على خطر الإصابة بحروق.
- ◀ لا تقم بتوجيه تيار الهواء نحو الأشخاص أو الحيوانات.
- ◀ لا تستخدم المفك الآلي المزود بمروحة مع مواد اشتعال سائلة (مثلاً ولاءة الشواية السائلة، كحول، وخلافه). من خلال اشتعال اللهب بشكل خارج عن السيطرة يكون هناك خطر الإصابة بحروق.
- ◀ استخدم المفك الآلي المزود بمروحة فقط مع المواد المذكورة في جزء الاستخدام المطابق للتعليمات. ولا تستخدمه مع أنواع الغبار والمواد الخطرة. وإلا فسيكون هناك خطر على صحتك.
- ◀ احترس من تطاير الشرر. حيث ينطوي الأمر على خطر الإصابة بحروق. وعند التواجد بالقرب من مواد مخزنة، فإنها قد تشتعل.
- ◀ خطر الحريق! لا تقم بنفخ الرماد الساخن أو الجُمُر لإزالته من موضع الشواء. قم عند اللزوم بزيادة المسافة بين المروحة وموضع الشواء.
- ◀ ضع المفك الآلي المزود بمروحة بشكل آمن بعد الاستخدام ودعه يبرد تماماً قبل أن تقوم بفك المروحة. فقد تتعرض للإصابة بحروق من جراء الفوهة الساخنة. وفي حالة السقوط يكون هناك خطر إصابة.
- ◀ اعتن بالمروحة بحرص. تحقق من الأداء الوظيفي السليم لأجزاء الجهاز المتحركة وعدم تعرضها للانحصار، وعدم وجود أجزاء